

И. Н. Хлопин

ЭПОХА БРОНЗЫ
ЮГО-ЗАПАДНОГО
ТУРКМЕНИСТАНА

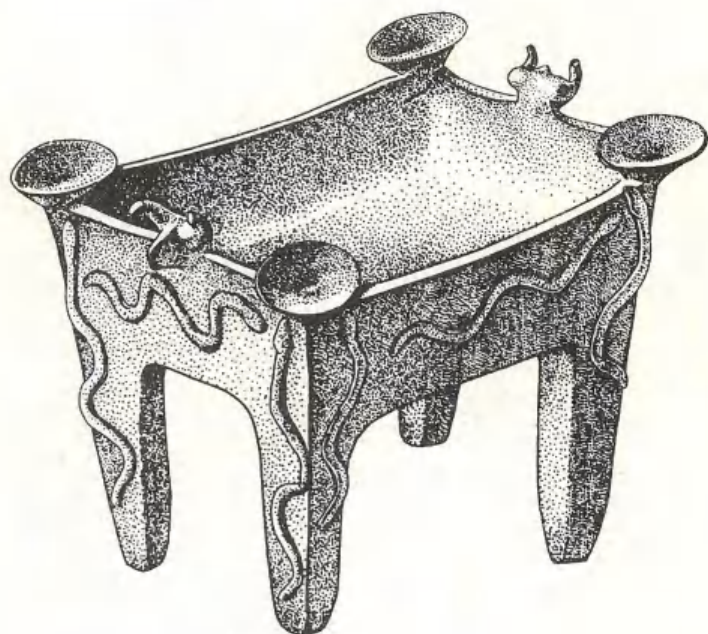

RUSSIAN ACADEMY OF SCIENCE
INSTITUTE FOR HISTORY OF MATERIAL CULTURE

I. N. Khlopin

**Bronze Age of South-West
Turkmenistan**



Saint-Petersburg

2002

«ПЕТЕРБУРГСКОЕ ВОСТОКОВЕДЕНИЕ»

РОССИЙСКАЯ АКАДЕМИЯ НАУК
ИНСТИТУТ ИСТОРИИ МАТЕРИАЛЬНОЙ КУЛЬТУРЫ

И. Н. Хлопин

**Эпоха бронзы Юго-Западного
Туркменистана**



Санкт-Петербург

2002

УДК 930.26(575.4)

ББК Т4(2)265.7

Труды Южно-Туркменистанской археологической комплексной экспедиции,
том 21

*Издание подготовлено и осуществлено
при финансовой поддержке
Российского гуманитарного научного фонда
(Проект № 01-01-16148д)*

Редакционная коллегия:

*В. А. Завьялов (ответственный редактор),
Л. И. Хлопина, Е. В. Бобровская, А. В. Громов*

**И. Н. Хлопин. Эпоха бронзы Юго-Западного Туркменистана — СПб.: Петер-
х 58 бургское Востоковедение, 2002. — 336 с.**

Настоящее издание завершает серию публикаций И. Н. Хлопина, касающихся результатов археологических исследований погребальных памятников в долине Сумбара Юго-Западного Туркменистана. На основе анализа полученных материалов автором предложена периодизация, охватывающая огромный временной промежуток с начала IV по I тысячелетие до н. э. (периоды ЮЗТ-VII—I). В данной монографии публикуются материалы эпохи бронзы, периодов ЮЗТ-IV—I. Введение в научный оборот результатов этих раскопок в значительной степени расширяет рамки исследований, направленных на выявление культурных связей Средиземноморья, Ближнего Востока, Ирана и Средней Азии. Автором также предложена культурно-историческая интерпретация, затрагивающая проблемы расселения индоариев, появления катакомбы и распространения сероглиняной керамики в среднеазиатском регионе.

На первой странице обложки: Керамический жертвенник эпохи ранней бронзы

ISBN 5-85803-206-8

© И. Н. Хлопин, 2002

© Институт истории материальной культуры РАН, 2002

© «Петербургское Востоковедение», 2002



Зарегистрированная торговая марка

Оглавление

Введение	7
I. Ранняя бронза	12
Погребальные комплексы	12
Погребальное сооружение	28
Останки погребенных	29
Погребальный инвентарь	29
Погребальный обряд эпохи ранней бронзы	43
Культурная принадлежность и вопросы хронологии	44
II. Первый этап развитой бронзы	45
Погребальные комплексы	45
Погребальное сооружение	53
Останки погребенных	55
Погребальный инвентарь	56
III. Второй этап развитой бронзы	62
Погребальные комплексы	62
Погребальное сооружение	67
Останки погребенных	67
Погребальный инвентарь	67
IV. Эпоха поздней бронзы	71
Погребальные комплексы	71
Могильник Пархай II	71
Могильник Сумбар II	72
V. Керамические жертвенники эпохи ранней бронзы	84
VI. Орнаментация и знаки на донцах сероглиняной керамики могильника Пархай II (периоды ЮЗТ-VI—I)	98
Заключение	114
Summary. Bronze age of South-West Turkmenistan	123
Литература	156
Список сокращений	158
Приложение I. В. А. Завьялов. Некоторые перспективы дальнейших исследований материалов из могильников Сумбарской долины	159
Приложение II. О. Бабаков, А. В. Громов. Краниологические материалы из могильника Пархай II в фондах Института истории при Совете Министров Туркменистана	177
Приложение III. В. А. Галибин. Металл из могильника Пархай II	195
Иллюстрации	200

Contents

Introduction	7
I. Early Bronze Age	12
Burial chambers	28
Remains of the deceased	29
Grave goods	29
The Early Bronze Burial Rite	43
Cultural Affiliations and Questions of Chronology	44
II. Middle Bronze Age I	45
Burial chambers	53
Remains of the deceased	55
Grave goods	56
III. Middle Bronze Age II	62
Burial chambers	67
Remains of the deceased	67
Grave goods	67
IV. Late Bronze Age	71
Burial chambers	71
Sumbar II burial-ground	72
V. Pottery «altars» of the Bronze Age (in Russian)	84
VI. Comparative description of pottery decoration (in Russian)	98
Summary (in Russian)	114
Summary. Bronze age of South-West Turkmenistan	123
Introduction	123
Pottery «altars» of the early Bronze Age	125
Comparative description of pottery decoration	138
Conclusion	147
References	156
Appendix I. Zavyalov V. A. Some Perspectives for Future Investigation of Materials from Burial-grounds in the Sumbar Valley (in Russian)	159
Zavyalov V. A. Some Perspectives for Future Investigation of Materials from Burial-grounds in the Sumbar Valley	170
Appendix II. Babakov O., Gromov A. V. Cranial materials from Parkhai II in collections of Turkmenistan's History Institute.	177
Appendix III. Galibin V. A. Spectrum analysis of metal items from Parkhai II burial-ground.	195
Plates	200

ВВЕДЕНИЕ

Настоящее издание, посвященное могильнику Пархай II (рис. 1, 2), завершает полную публикацию материалов могильников Сумбарской долины Юго-Западного Туркменистана, полученных в процессе многолетних раскопок. Оно продолжает серию обобщающих публикаций, задуманных и осуществленных ранее [Хлопин, 1983; 1997], заполняя лакуну между эпохами энеолита и поздней бронзы в данном регионе, касаясь эпохи ранней и развитой бронзы (периоды ЮЗТ-IV—II). Таким образом, после выхода в свет этой работы в научный оборот будет введен огромный и во многих отношениях новый материал, позволяющий приблизиться к решению целого ряда проблем развития культуры Юго-Западного Туркменистана на протяжении IV—II тыс. до н. э.

Монография подготовлена к изданию на основе черновиков и разработок И. Н. Хлопина. В процессе ее подготовки мы старались в максимальной степени сохранить все основные положения, выдвигавшиеся автором при работе над рукописями. Незначительные изменения, дополнения и исправления авторского текста касаются, прежде всего, статистических данных по керамике, количеству раскопанных погребальных камер и находившихся в них остатков погребенных, а также по некоторым категориям погребального инвентаря. Дело в том, что части рукописи, написанные автором в разные годы, содержали собранную именно к тому времени информацию, которая многократно дополнялась и исправлялась как в процессе продолжавшихся полевых исследований, так и при работе с рукописями. В данном случае мы ориентировались на самые последние исправления, внесенные И. Н. Хлопиным. Однако сам характер авторских исправлений не всегда позволяет трактовать их однозначно, что привело к появлению целого ряда редакционных комментариев с целью разрешения возникавших противоречий.

Структура данного издания построена по образцу опубликованной монографии «Энеолит Юго-Западного Туркменистана», практически подготовленной к печати самим автором. Это касается, прежде всего, глав I—IV, содержащих подробный каталог погребальных сооружений и найденного в них инвентаря. С целью полного завершения публикации всех полученных в процессе работ Сумбарской экспедиции материалов в каталог были также включены материалы из могильников Пархай I и Сумбар II, что привело к увеличению объема издания и расширению его хронологических рамок. В частности, в каталог погребений периода ЮЗТ-II было добавлено погребение 28 из могильника Пархай I, тогда как все остальные захоронения этого периода были открыты в могильнике Пархай II. В раздел, касающийся эпохи поздней бронзы периода ЮЗТ-I (сумбарская культура), добавлено погребение 20 из могильника Пархай II, относящееся к этому периоду. Здесь же помещены и захоронения более позднего времени, чтобы отразить стратиграфию могильника Сумбар II, а также этапы его формирования и функционирования. Следует отметить, что в структуре данного раздела, в отличие от предыдущих, отсутствует системное описание погребального сооружения, останков погребенных и сопровождающего их инвентаря. Учитывая, что системный анализ погребального



Рис. 1. План погребений эпохи бронзы могильника Пархай II (периоды ЮЗТ-IV–II), западная часть

Fig. 1. Plan of the Parkhai II burial ground. Bronze age SWT-IV–II periods, west area

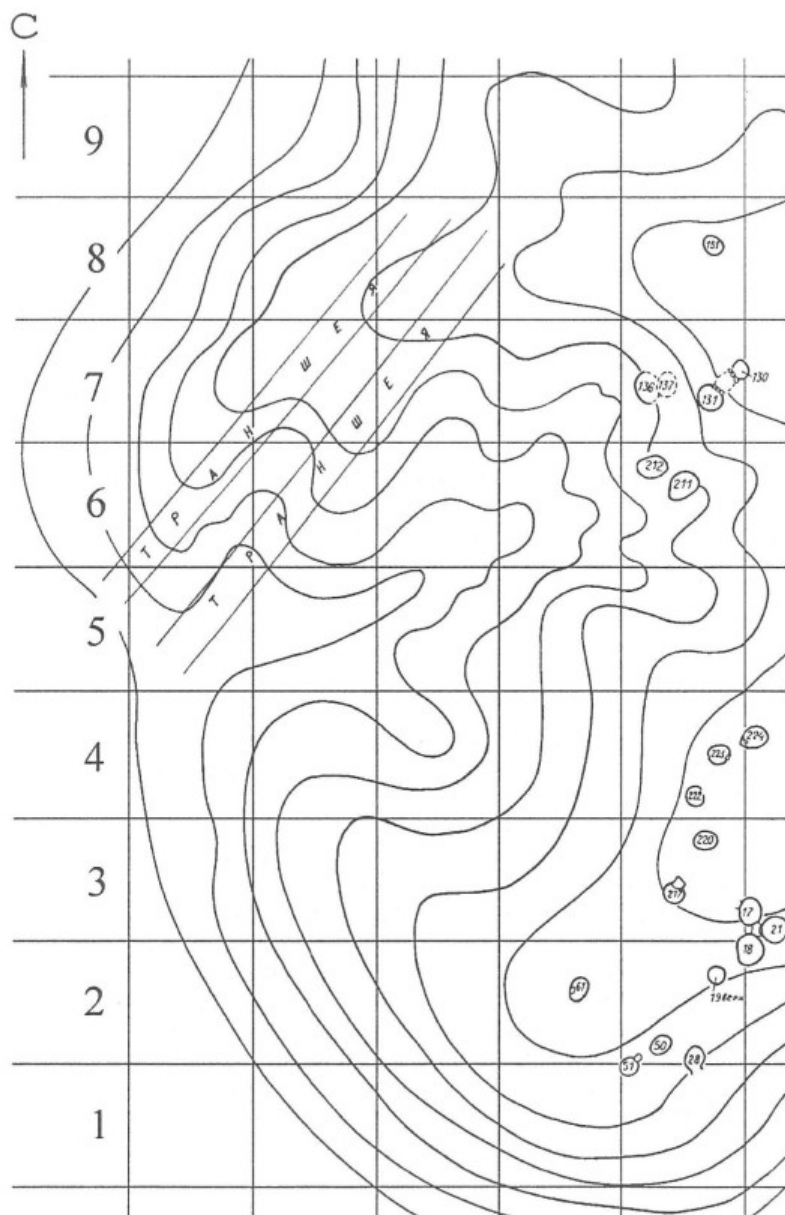

Рис. 2. План погребений эпохи бронзы могильника Пархай II (периоды ЮЗТ-IV-II), восточная часть

Fig. 2. Plan of the Parkhai II burial ground. Bronza age SWT-IV-II periods, east area

обряд сумбарской культуры осуществлен И. Н. Хлопиным ранее [Хлопин, 1983], в данном издании к каталогу погребений прилагается лишь сжатая общая сравнительная характеристика могильника Сумбар II, отражающая некоторые его особенности. В издании публикуются в качестве отдельных разделов разработки автора по керамическим жертвенникам эпохи ранней бронзы, а также по орнаментации керамики. Вместо заключения¹ в монографию включено приложение к книге Н. Л. Сухачева «Перспектива истории в индоевропеистике», опубликованной в 1994 г. [Сухачев, 1994: 226—241]. В этом приложении, написанном И. Н. Хлопиным, изложены самые последние его взгляды на интерпретацию археологических данных, в особенности происходящих с территории Средней Азии и касающихся проблемы происхождения и расселения индоариев. Настоящее издание также сопровождается приложением, содержащим таблицы индивидуальных измерений черепов из могильника Пархай II, ныне хранящихся в фондах Института истории при Кабинете Министров Туркменистана (Приложение II). Кроме того, в качестве Приложения III включены данные спектрального анализа металлических изделий. Монография сопровождается обширным резюме на английском языке, охватывающим все разделы за исключением каталога погребений, что, несомненно, расширяет круг специалистов, заинтересованных в этих материалах и научных проблемах. Подписи к рисункам тоже переведены на английский язык. Краткое введение написано сотрудником ИИМК РАН В. А. Завьяловым, осуществлявшим редактирование издания в целом. Совершенно неоценимая и бескорыстная помощь при подготовке издания к печати была оказана сотрудницей ИИМК РАН Е. В. Бобровской. Весь редакторский коллектив принимал участие в работах Сумбарской экспедиции и считает своим долгом издать настоящий труд, которым завершится полная публикация научного наследия И. Н. Хлопина.

Уже в процессе подготовки к печати обеих монографий («Энеолит Юго-Западного Туркменистана» и данная монография) обнаружился ряд новых весьма интересных параллелей и взаимосвязей, открывающих совершенно новые перспективы дальнейших исследований. Эти наблюдения включены в настоящее издание в качестве послесловия (Приложение I).

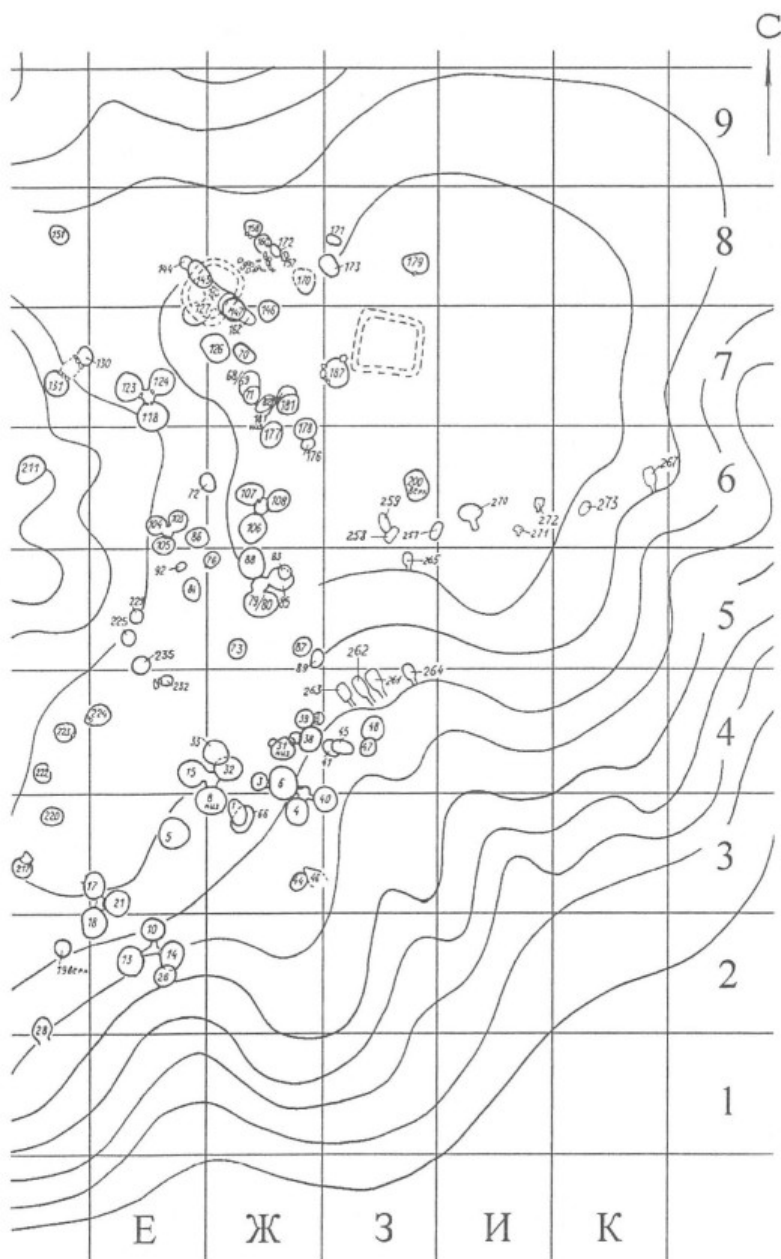
В завершение данного введения целесообразно дать краткую информацию о соотношении могильника Пархай II и синхронного ему поселения, имеющуюся в полевом отчете Сумбарской экспедиции за 1984 г. и не публиковавшуюся ранее. Поселение было обнаружено в 1983 г. в процессе подготовки площадки вокруг могильника под виноградники. Оно расположено у юго-западного края могильника и простирается от него к западу на 300—400 м (рис. 3). Керамика, найденная на поверхности поселения, представлена как фрагментами, так и целыми сосудами. Она относится, по заключению И. Н. Хлопина, к периоду ЮЗТ-IV, т. е. эпохе ранней бронзы (середина III тыс. до н. э.).

В задачу работ 1984 г. входило установление размеров поселения, а также закладка стратиграфического шурфа для определения мощности культурных напластований и их хронологической привязки к могильнику. Обследование местности позволило установить, что на площади 5—6 га имеются остатки каменных кладок, печины и фрагменты керамики. Сильные наносы на краях древнего поселения позволяют предположить, что действительная его площадь превышала указанные размеры. Примерно в центре поселения был заложен шурф площадью 2 × 2 м. На глубине 2,4 м встретилась настолько мощная каменная отмостка на пахсовом рас-

¹ В 1994 г. И. Н. Хлопин написал приложение «Афанасьевская культура (историческое содержание)» к книге М. П. Грязнова «Афанасьевская культура на Енисее». В этой публикации, увидевшей свет в 1999 г., И. Н. Хлопин вновь возвращается к проблеме расселения индоариев, дополняя свою аргументацию новыми данными. *Примеч. ред.*



Рис. 3. План местности к западу от поселка Кара-Кала в Туркменистане

Fig. 3. Sketch plan of the area to the West of Kara-Kala village in Turkmenistan

творе, что продолжать шурф оказалось невозможным. Вся толща состояла из культурных слоев с фрагментами керамики, угольков, костей и других компонентов.

Шурф прорубил уровни второго и третьего полов и пахсовые стены на каменном основании, сложенном из больших валунов. В шурфе обнаружена керамика, в основном сероглиняная и хозяйственная из грубого теста, а также фрагмент краснойглиняной, относящаяся к эпохе позднего энеолита — ранней бронзы (периоды ЮЗТ-V и ЮЗТ-IV). Для выяснения мощности культурных напластований была использована бурильная машина, предназначенная для установки бетонных столбов высоковольтной линии электропередачи. Бур диаметром 0,85 м углубился на 4 м. Полученные при этом материалы явно происходили из культурного слоя мощностью, возможно, более 4 м. В отчете была отмечена перспективность дальнейших исследований поселения, население которого, в отличие от древнего населения подгорной полосы Туркменистана, хоронило своих сородичей на отдельно расположенном кладбище, а не в пределах самого поселения.

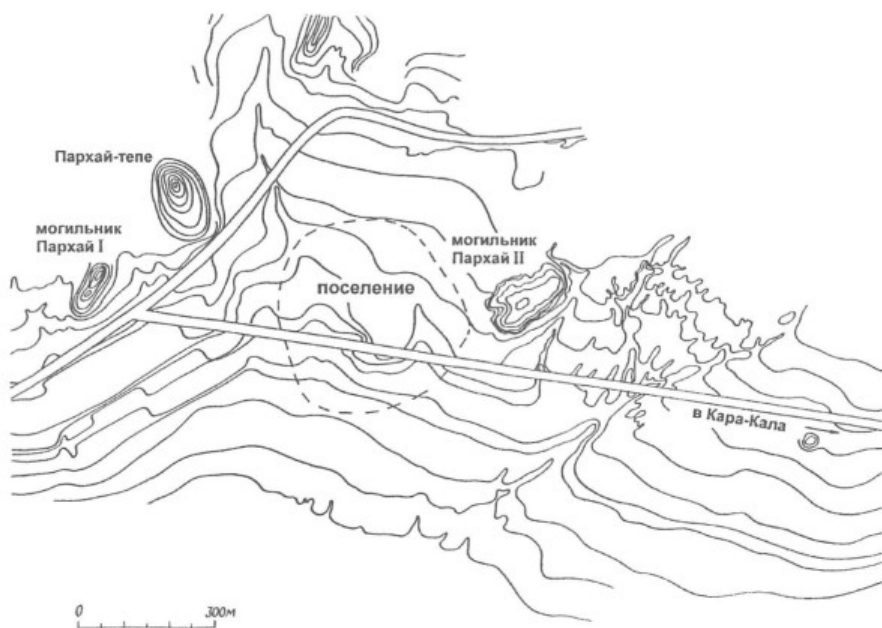
Редакционная коллегия

І. РАННЯЯ БРОНЗА (период ЮЗТ-IV)

ПОГРЕБАЛЬНЫЕ КОМПЛЕКСЫ

К периоду ЮЗТ-IV относится 51 камера (58 номеров с учетом разных ярусов захоронений), из которых 35 объединены одним входом в системы из двух или трех склепов, а 16 представляют собой одиночные склепы.

ГРУППОВЫЕ КАМЕРЫ

Подразделены на 13 групп, из которых 10 содержали по три камеры, остальные — по две.

Группа I. Камеры 4, 6, 40 [Ж/З-3/4].

1. Камера 4 — овальная (220 × 190 см), вытянута с С на Ю. Вход с С, заложен камнями и сырцовыми кирпичами. В камере погребено 39 человек разного пола и возраста. Последний погребенный — подросток 8—9 лет, уложен в скорченном положении, на левый бок, лицом ко входу, головой на З. Под его голову положен плоский камень. Правая рука вытянута вдоль тела, кисть левой руки лежит поперек груди (табл. 1: 1).

Находки. Керамические сосуды — 23: чаши сферические круглодонные — 2 (табл. 1: 5, 6); чаша сферическая плоскодонная (табл. 1: 9); горшочек сферический орнаментированный (табл. 1: 7); сосуды биконические орнаментированные — 4 (табл. 2: 1—4); сосуды цилиндрические — 3 (табл. 1: 10—12); кубок приземистый орнаментированный (табл. 2: 9); сосуды грушевидные орнаментированные — 2 (табл. 2: 7, 8); сосуды грушевидные — 2 (табл. 2: 5, 6); кубки приземистые — 5 (табл. 2: 10—14); поильник с трубчатым носиком (табл. 1: 8); графин орнаментированный (табл. 2: 15), найден в изголовье последнего погребенного.

Металлические изделия: бронзовые височные проволочные колечки — 2 (табл. 1: 2, 3).

Прочее: обломок стенки четырехугольного жертвенника с головой быка, обращенной мордой наружу (табл. 1: 4); зубы овцы.

2. Камера 6 — округлая (около 250 см в диаметре), вход с Ю. В камере погребено не менее 35 человек разного пола и возраста. Последний из них лежит в скорченном положении, на левом боку, лицом ко входу, головой на В. Левая рука вытянута вдоль тела, правая — согнута в локте и лежит поперек позвоночника. Под голову погребенного положен плоский камень (табл. 3: 1).

Находки. Керамические сосуды — 49: чаши сферические круглодонные — 3 (табл. 3: 7—9); чаши сферические плоскодонные — 2 (табл. 3: 10, 11); горшочек сферический орнаментированный (табл. 3: 12); сосуды грушевидные орнаментированные — 3 (табл. 3: 13—15); стакан раструбом (табл. 3: 17); стакан раструбом

орнаментированный (табл. 3: 16); сосуды цилиндрические орнаментированные — 5 (табл. 4: 1—5); поильник с трубчатым носиком (табл. 4: 6); ножка вазы, использовавшаяся вторично в качестве сосуда (табл. 4: 7); сосуд биконический с венчиком и подкосом (табл. 4: 8); сосуд биконический (табл. 4: 10); сосуды биконические орнаментированные — 8 (табл. 4: 9, 11—17); кубки приземистые орнаментированные — 12 (табл. 4: 18—29); кубки приземистые — 9 (табл. 4: 30—38).

Металлические изделия: бронзовое колечко с заходящими друг за друга концами (табл. 3: 2); бронзовая булава с биспиральным навершием (табл. 3: 3); обломок пластинки (табл. 3: 4).

Прочее: ромбическая лазуритовая пронизка (табл. 3: 5); четырехугольный керамический жертвенник на четырех ножках с чашечками по углам (табл. 3: 6).

3. Камера 40 — овальная (220 × 180 см), вытянута с С на Ю. Вход с кирпичным закладом с 3. Последний погребенный — взрослый мужчина, уложен на правый бок, в скорченном положении, лицом ко входу, головой на С. Кисть правой руки перед лицом, кисть левой — на животе. Кроме него в камере обнаружены останки еще 18 человек, из которых 6 мужчин, 1 женщина, 9 детей, 2 взрослых неопределимого пола (табл. 5: 1).

Находки. Керамические сосуды — 22: чаша сферическая круглодонная (табл. 6: 1); чаша сферическая плоскодонная (табл. 6: 2); чаша сферическая плоскодонная орнаментированная (табл. 6: 3); пиалы орнаментированные — 3 (табл. 6: 4—6); сосуды биконические орнаментированные — 7 (табл. 6: 7—13); сосуд биконический (табл. 6: 14); горшочек сферический орнаментированный (табл. 6: 15); стакан раструбом орнаментированный (табл. 6: 16); фрагмент цилиндрического сосуда (табл. 6: 17) и сосуд цилиндрический орнаментированный (табл. 6: 18); кубок приземистый (табл. 6: 19); кубки приземистые орнаментированные — 3 (табл. 6: 20—22). Две пиалы обнаружены в изголовье последнего погребенного.

Металлические изделия: бронзовые колечки с несомкнутыми концами — 2 (табл. 5: 2, 3); бронзовая проколка (табл. 5: 4); гвоздики — 5 (табл. 5: 5—9); бронзовое навершие булавы (табл. 5: 10) и бронзовое навершие посоха (табл. 5: 11) найдены у последнего погребенного.

Прочее: ромбическая лазуритовая пронизка (табл. 5: 12).

Группа II. Камеры 8 (нижний ярус), 15, 32 [Е/Ж-3/4].

4. Камера 8 (нижний ярус) — округлая (около 260 см в диаметре). Вход с С, заложен камнями. Верхний ярус погребений относится к периоду ЮЗТ-III (см. табл. 66: 1). В камере захоронено 30 человек. Последняя погребенная — женщина 40—45 лет, в скорченном положении, на левом боку, спиной ко входу, головой на В. Под ее голову положен камень. Левая рука вытянута вдоль тела, правая — согнута в локте, локтевые кости лежали поперек позвоночника (табл. 7: 1).

Находки. Керамические сосуды — 31: чаша сферическая круглодонная (табл. 7: 8); сосуд биконический орнаментированный (табл. 7: 9); сосуд биконический орнаментированный с венчиком и подкосом (табл. 7: 10); ковш плоский (табл. 7: 11); чаша коническая (табл. 7: 12); кубки приземистые орнаментированные — 17 (табл. 8: 1—17); кубки приземистые — 5 (табл. 8: 18—22); стакан раструбом (табл. 8: 23); стакан раструбом орнаментированный (табл. 8: 24); кубок на ножке (табл. 8: 25); графин орнаментированный (табл. 8: 26).

Металлические изделия: височное кольцо (табл. 7: 2); браслет в полтора оборота с петелькой на одном конце (табл. 7: 3); игла (табл. 7: 4); булава с биспиральным навершием (табл. 7: 5).

Прочее: трапециевидная известняковая бусина (табл. 7: 6); низка из 173 известняковых бусин и 1 бирюзовой, найденная в одном из сосудов (табл. 7: 7).

Камера 15 — округлая (около 210 см в диаметре), имеет 2 яруса, разделенных небольшим слоем земли погребений, относящихся к одному культурно-историческому периоду. Вход с В, заложен камнями.

5. Камера 15 (нижний ярус). Здесь обнаружены останки 65 человек — 7 мужчин, 6 женщин, 4 детей, остальные — взрослые неопределимого пола (табл. 9: 1). Обычного положения последнего погребенного в нижнем ярусе не зафиксировано.

Находки. Керамические сосуды — 27: чаша раструбом архаическая (табл. 9: 3); чаша коническая (табл. 9: 4); пиала (табл. 9: 5); сосуды со сливом — 3 (табл. 9: 6—8); стакан раструбом (табл. 9: 9); стаканы раструбом орнаментированные — 2 (табл. 9: 10—11); чаша раструбом толстостенная (табл. 9: 12); кубки приземистые орнаментированные — 13 (табл. 10: 1—13); кубки приземистые — 4 (табл. 10: 14—17).

Металлические изделия: бронзовая булава с биспиральным навершием (табл. 9: 2).

6. Камера 15 (верхний ярус). На этом уровне найдены останки 3 погребенных — взрослого, ребенка и мужчины 25—30 лет, погребенного последним. Он лежит на спине (табл. 9: 1), череп повернут лицевой частью ко входу, головой на Ю. Ноги согнуты в коленях так, что пяточные кости оказались под тазом. Правая рука вытянута вдоль тела, левая — согнута в локте и положена поперек позвоночника. Скелет при уплотнении нижнего костяка просел, его череп отделился от скелета и лежал выше его в прямоугольном жертвеннике.

Находки. Керамические сосуды — 4: ваза с резким перегибом венчика (табл. 10: 19); кубок приземистый орнаментированный (табл. 10: 20); кубки приземистые — 2 (табл. 10: 21, 22).

Прочее: четырехугольный жертвенник на четырех ножках с чашечками по углам и головами баранов, обращенными мордами наружу и располагавшимися на коротких сторонах жертвенника (табл. 10: 18).

7. Камера 32 — округлая (около 215 см в диаметре). Заложены каменной пробкой вход с З. На полу обнаружены останки 50 погребенных (14 мужчин, 4 женщины, 2 детей, остальные — взрослые неопределимого пола). Скелет последнего погребенного сохранился плохо, и поэтому пол его не установлен. Он лежит на спине, лицом ко входу, головой на Ю (табл. 11: 1).

Находки. Керамические сосуды — 30: чаша сферическая плоскодонная (табл. 11: 3); чаша сферическая плоскодонная орнаментированная (табл. 11: 4); чаша коническая (табл. 11: 5); нижние части чаш раструбом архаических — 2, использованные вторично в качестве сосудов (табл. 11: 6, 7); сосуд грушевидный (табл. 11: 8); поильник с трубчатым носиком (табл. 11: 9); пиала орнаментированная (табл. 11: 10); стакан раструбом (табл. 11: 11); стаканы раструбом орнаментированные — 2 (табл. 11: 12—13); сосуд с двумя ручками (табл. 11: 14); кубки приземистые — 2 (табл. 11: 15, 16); чаша раструбом толстостенная (табл. 11: 17); кубки приземистые орнаментированные — 15 (табл. 12: 1—15).

Прочее: крупная лазуритовая бусина (табл. 11: 2).

Группа III. Камеры 10, 13, 14 [E-2].

8. Камера 10 — овальная (190 × 160 см), вытянута с СЗ на ЮВ. Вход с ЮЗ. На полу обнаружены останки 36 погребенных (6 мужчин, 18 женщин, 6 детей, 6 взрослых неопределимого пола). Последним был похоронен мужчина 25—30 лет, на правом боку, лицом ко входу, головой на З. Кости стоп находились под тазовыми костями. Руки сохранились плохо, но их положение можно реконструировать: левая вытянута вдоль тела, правая — согнута в локте и лежала поперек позвоночника (табл. 13: 1).

Находки. Керамические сосуды — 9: чаши сферические круглодонные — 2 (табл. 13: 6, 7); наполовину сохранившиеся двойные сосуды — 2 (табл. 13: 8, 9),

один из них орнаментирован; сосуд цилиндрический (табл. 13: 10); сосуды биконические орнаментированные — 2 (табл. 13: 11, 12); кубки приземистые — 2 (табл. 13: 13, 14).

Металлические изделия: бронзовое колечко (табл. 13: 2); гвоздик (табл. 13: 3); бронзовая биспиральная булава (табл. 13: 4).

Прочее: лазуритовая бусина (табл. 13: 5).

9. Камера 13 — овальная (215 × 180 см), вытянута с ССЗ на ЮЮВ. Заложенный каменной плитой вход с В. В камере обнаружены останки 20 погребенных, из которых 6 мужчин и 14 женщин, однако обычного положения последнего не зафиксировано (табл. 14: 1).

Находки. Керамические сосуды — 12: сосуд биконический орнаментированный (табл. 14: 3); сосуд биконический с венчиком и подкосом орнаментированный (табл. 14: 4); чаша сферическая плоскодонная (табл. 14: 5); стакан раструбом (табл. 14: 6); ковш плоский (табл. 14: 7); кубки приземистые орнаментированные — 2 (табл. 14: 8, 9); нижняя придонная часть чаши раструбом архаической (табл. 14: 10); кубок вытянутый, отбитая в древности половина его венчика реставрирована алебастром (табл. 14: 11); кубки приземистые — 3 (табл. 14: 12—14).

Прочее: бусина лазуритовая (табл. 14: 2).

10. Камера 14 — расположена на склоне холма и наполовину смыта. Сохранились кости 20 покойников, из них 5 мужчин, 8 женщин, 2 детей и 5 взрослых неопределимого пола. Обычного положения последнего погребенного в данном случае не зафиксировано (табл. 2: 16).

Находки. Керамические сосуды — 6: сосуд цилиндрический (табл. 2: 17); поильник, видимо с трубчатым носиком, отбитым в древности (табл. 2: 18); стакан раструбом орнаментированный (табл. 2: 19); кубки приземистые орнаментированные — 2 (табл. 2: 20, 21); миска, изготовленная из придонной части сосуда (табл. 2: 22).

Группа IV. Камеры 17 (нижний ярус), 18, 21 [Д/Е-2/3].

Камера 17 (нижний ярус) по керамике относится к периоду ЮЗТ-V и описана в соответствующем издании [Хлопин, 1997: 85—86; табл. 100: 3—7].

11. Камера 18 — округлая (около 230 см в диаметре), вход с СВ. В камере обнаружены останки 31 погребенного — 8 мужчин, 10 женщин, 2 детей, 11 взрослых неопределимого пола. Последним, видимо, был погребен ребенок, положенный поверх костей в скорченном положении, на левом боку, лицом ко входу, головой на С. Руки согнуты в локтях так, что кисти их — перед лицом (табл. 15: 1).

Находки. Керамические сосуды — 10: чаша сферическая круглодонная (табл. 15: 3); горшочек сферический (табл. 15: 4); чаша раструбом архаическая (табл. 15: 5); ваза с прямым венчиком орнаментированная (табл. 15: 6); сосуды биконические орнаментированные — 3 (табл. 15: 7—9); кубки приземистые — 3 (табл. 15: 10—12).

Прочее: кремневый наконечник стрелы (табл. 15: 2); панцири сухопутных черепах — 2.

12. Камера 21 — овальная (180 × 150 см), вытянута с С на Ю. Заложены сырцовыми кирпичами вход с З. Плохо сохранившееся последнее погребение — взрослая женщина, лежит на правом боку, лицом ко входу, головой на С. Кроме нее в камере погребено еще 6 взрослых женщин (табл. 12: 16).

Находки. Керамические сосуды — 4: горшочек сферический (табл. 12: 17); кубки приземистые — 3 (табл. 12: 18—20).

Группа V. Камеры 31 (нижний ярус), 38 [Ж-4].

13. Камера 31 (нижний ярус) — округлая (около 175 см в диаметре). Заложены каменной пробкой вход с СВ. В северо-западном секторе камеры сделана ниша 55 × 55 см, куда были сложены черепа. От последнего погребенного со-

хранились только ноги, по расположению которых можно предполагать, что он лежал на левом боку, лицом ко входу, головой на СЗ. Кроме него, в камере находились останки еще 55 человек — 23 мужчин, 16 женщин, 7 детей, 9 взрослых неопределимого пола (табл. 16: 1).

Находки. Керамические сосуды — 16: чаша сферическая плоскодонная (табл. 17: 2); сосуды грушевидные — 2 (табл. 17: 3, 4); пиала орнаментированная (табл. 17: 5); наполовину сохранившиеся двойные сосуды — 2 (табл. 17: 6, 7), один из них орнаментирован; кубки приземистые орнаментированные — 2 (табл. 17: 8, 9); сосуды биконические орнаментированные — 2 (табл. 17: 10, 11); кубки приземистые — 3 (табл. 17: 12—14); сосуд биконический (табл. 17: 15); сосуд биконический с венчиком и подкосом орнаментированный (табл. 17: 16); графин (табл. 17: 17).

Металлические изделия: бронзовый топор-тесло длиной 150 мм (табл. 16: 4); проволочные браслеты в 2 оборота — 2 (табл. 16: 2, 3); гвоздик очень плохой сохранности, рассыпавшийся в процессе расчистки.

Прочее: прямоугольный керамический жертвенник на четырех ножках с чашечками по углам и с головами баранов, обращенными мордами наружу и расположенными на узких сторонах жертвенника (табл. 17: 1).

14. Камера 38 — овальная (200 × 170 см), вытянута с ВСВ на ЗЮЗ. Заложены камнями вход с ЗСЗ. Часть костица была уничтожена входным колодцем камеры 39 периода ЮЗТ-II. Обычного положения последнего погребенного не зафиксировано. Всего в камере было похоронено 47 человек — 9 мужчин, 13 женщин, 6 детей, 19 взрослых неопределимого пола (табл. 18: 1).

Находки. Керамические сосуды — 24: сосуды биконические орнаментированные — 3 (табл. 19: 1—3); сосуды биконические с венчиком и подкосом — 2 (табл. 19: 4, 5), один из них орнаментирован; сосуды биконические — 2 (табл. 19: 6, 7); пиала орнаментированная (табл. 19: 8); стаканы раструбом орнаментированные — 2 (табл. 19: 9, 10); сосуды грушевидные — 2 (табл. 19: 11, 12); крышечка (табл. 19: 13); пиала (табл. 19: 14); поильник орнаментированный с трубчатым носиком (табл. 19: 15); кубки приземистые — 6 (табл. 19: 16—21); кубки приземистые орнаментированные — 2 (табл. 19: 22, 23); сосуд с двумя ручками (табл. 19: 24); графин (табл. 19: 25).

Металлические изделия: бронзовая булавка с биспиральным навершием (табл. 18: 2).

Прочее: прямоугольные жертвенники с чашечками в середине длинных сторон, а также с расположенными в середине коротких сторон головами баранов, морды которых обращены внутрь, и с наlepным зооморфным орнаментом на поверхности резервуаров — 2 (табл. 18: 3, 4). Ножи жертвенников были отбиты в древности.

Группа VI. Камеры 79/80, 85, 88 [Ж-5].

15. Камера 79/80 — овальная (300 × 220 см), вытянута с СЗ на ЮВ. Вход с С. В камере зафиксированы очень плохо сохранившиеся останки 12 погребенных, среди них 6 мужчин, 5 женщин, 1 ребенок. Ближе всех ко входу лежит скелет взрослого человека в скорченном положении, на левом боку, головой на С (табл. 20: 1).

Находки. Керамические сосуды — 2: пиала (табл. 20: 2) и чаша раструбом толстостенная (табл. 20: 3).

16. Камера 85 — округлая (около 210 см в диаметре), вход с З, отмечен каменной плитой. В камере в несколько приемов было захоронено 28 человек — 8 мужчин, 12 женщин, 7 детей, 1 взрослый неопределимого пола. Последней была похоронена женщина, ее скелет перевернут. Перед ней останки 2 мужчин: первый, пожилой, положен на левый бок, спиной ко входу, головой на С; второй, более мо-

лодой, положен поверх первого на спину, головой на Ю. Пяточные его кости находились под тазовыми. Эти три скелета были отделены от погребенных ранее небольшой подсыпкой земли, под которой обнаружен последний погребенный более раннего слоя захоронений, лежавший в скорченном положении, лицом ко входу, головой на Ю (табл. 21: 1).

Находки. Керамические сосуды — 4: горшочек сферический (табл. 21: 4); кубок приземистый (табл. 21: 5); кубок приземистый орнаментированный (табл. 21: 6); графин орнаментированный (табл. 21: 7).

Прочее: трехгранная призматическая лазуритовая пронизка (табл. 21: 2); каменное дисковидное навершие булавы диаметром 11 см с небольшой шейкой снизу (табл. 21: 3).

17. Камера 88 — овальная (240 × 180 см), вытянута с С на Ю. Вход с Ю. Внутри нее обнаружены останки 10 погребенных — 3 мужчин, 3 женщин, 4 детей. Последняя погребенная — женщина 30—35 лет, лежит в скорченном положении, на правом боку, лицом ко входу, головой на С (табл. 21: 8).

Находки. Керамических сосудов нет.

Металлические изделия: плоское бронзовое пластинчатое колючко (табл. 21: 9).

Прочее: большая белая кальцитовая бусина (табл. 21: 10).

Группа VII. Камеры 103—105 [Е-5/6].

18. Камера 103 — округлая (около 150 см в диаметре). Вход с С, закрыт каменной плитой, сырцовыми кирпичами и обломками крупных сосудов. В камере обнаружены останки 12 погребенных: 7 мужчин и 5 взрослых неопределимого пола. Последним был погребен взрослый в скорченном положении, на правом боку, лицом ко входу, головой на С (табл. 22: 1).

Находки. Керамические сосуды — 2: кубки приземистые (табл. 22: 2, 3), один из которых найден в изголовье последнего погребенного.

19. Камера 104 — округлая (около 180 см в диаметре). Вход с ЮВ, отмечен вертикальной каменной плитой. В камере зафиксированы останки 13 погребенных — 4 мужчин, 6 женщин, 3 взрослых неопределимого пола. Обычного положения последнего погребенного в данном случае не обнаружено (табл. 22: 4).

Находки. Керамический сосуд — 1: кубок приземистый (табл. 22: 5).

20. Камера 105 — округлая (около 170 см в диаметре). Вход с С, заложена каменной плитой. В камере обнаружены останки 28 погребенных — 11 мужчин, 11 женщин, 2 детей, 4 взрослых неопределимого пола. Последней погребена женщина, в скорченном положении, на левом боку, лицом ко входу, головой на С. Кисти рук — перед лицом (табл. 23: 1).

Находки. Керамические сосуды — 23: сосуды грушевидные — 3 (табл. 23: 6—8); сосуд грушевидный орнаментированный (табл. 23: 9); сосуд цилиндрический с ручками-петельками (табл. 23: 10); чаша растробом толстостенная (табл. 23: 11); пиалы — 2 (табл. 23: 12, 13); чаша коническая (табл. 23: 14); сосуд биконический с венчиком и подкосом (табл. 23: 15); кубок на ножке (табл. 23: 16); сосуд со сливом (табл. 23: 17); кубки приземистые — 8 (табл. 24: 1—8); графины — 3 (табл. 24: 9—11). Один из сосудов грушевидных и кубок на ножке найдены в изголовье последнего погребенного.

Металлические изделия: бронзовый кинжал длиной 200 мм (табл. 23: 2).

Прочее: овальная агатовая бусина (табл. 23: 3); панцирь сухопутной черепахи (табл. 23: 4); прямоугольный керамический жертвенник с чашечками в середине каждой стороны и мордами животных по углам (табл. 23: 5).

Группа VIII. Камеры 106—108 [Ж-6].

21. Камера 106 — округлая (около 120 см в диаметре). Вход с ССВ, заложен вертикальной каменной плитой. Внутри камеры зафиксированы останки 58 погребенных — 21 мужчины, 19 женщин, 5 детей, 13 взрослых неопределимого пола. Последним был погребен ребенок 5—6 лет, на правом боку, лицом ко входу, головой на В. Ноги его не сохранились. Руки вытянуты вдоль тела. В западной части камеры сохранился скелет взрослого человека, в скорченном положении, на правом боку, головой на Ю. Он должен был лежать, скорее всего, спиной ко входу, головой на З, но был развернут иначе из-за недостатка свободного места (табл. 25: 1).

Находки. Керамические сосуды — 15: чаша коническая (табл. 25: 5); чаша сферическая круглодонная (табл. 25: 6); сосуд цилиндрический (табл. 25: 7); половина двойного сосуда орнаментированного (табл. 25: 8); кубки приземистые — 2 (табл. 25: 9, 10); верхняя часть чаши конической (табл. 25: 11); сосуды биконические орнаментированные — 5 (табл. 25: 12—16); графин (табл. 25: 17); ваза с резким перегибом венчика орнаментированная (табл. 25: 18); ваза с загнутым венчиком (табл. 25: 19).

Металлические изделия: бронзовые серьги в виде несомкнутых колец — 2 (табл. 25: 2, 3).

Прочее: крупная лазуритовая цилиндрическая бусина (табл. 25: 4).

22. Камера 107 — округлая (около 200 см в диаметре). Заложенный каменными плитами и большими камнями вход располагался с ЮЮВ. В камере зафиксированы останки 66 погребенных — 30 мужчин, 15 женщин, 4 детей, 17 взрослых неопределимого пола. Обычного положения последнего погребенного не обнаружено (табл. 26: 1).

Находки. Керамические сосуды — 31: кубки приземистые орнаментированные — 13 (табл. 24: 12—24); чаша сферическая плоскодонная (табл. 26: 9); чаши сферические плоскодонные орнаментированные — 2 (табл. 26: 10, 11); сосуд грушевидный орнаментированный (табл. 26: 12); горшочек сферический орнаментированный (табл. 26: 13); чаша раструбом архаическая орнаментированная (табл. 26: 14); поильник с трубчатым носиком (табл. 26: 15); сосуды биконические орнаментированные — 3 (табл. 26: 16—18); сосуд биконический с венчиком и подкомом (табл. 26: 19); сосуды биконические — 2 (табл. 26: 20, 21); кубки приземистые — 4 (табл. 26: 22—25); кувшин без ручки (табл. 26: 26).

Металлические изделия: бронзовые проволочные серьги и колечки разной величины — 6 (табл. 26: 2—7).

Прочее: каменная цилиндрическая бусина (табл. 26: 8).

23. Камера 108 — округлая (около 200 см в диаметре). Вход с З, заложен большим количеством крупных камней. В камере зафиксированы останки 41 погребенного — 13 мужчин, 18 женщин, 4 детей, 6 взрослых неопределимого пола. Обычного положения последнего погребенного не обнаружено (табл. 27: 1).

Находки. Керамические сосуды — 25: сосуд грушевидный орнаментированный (табл. 27: 10); чаша раструбом архаическая (табл. 27: 11); сосуд биконический (табл. 27: 14); горшочки сферические — 2 (табл. 27: 13, 20); сосуд с двумя петельчатыми ручками (табл. 27: 12); стаканы раструбом орнаментированные — 5 (табл. 27: 15—19); кубки приземистые — 7 (табл. 27: 21—27); кубки приземистые орнаментированные — 7 (табл. 27: 28—34).

Металлические изделия: закрученные в спираль подвески — 2 (табл. 27: 2, 3), одна из них, возможно, была биспиральная, но сломана в древности; бронзовые проволочные кольца с несомкнутыми краями — 4 (табл. 27: 4—7); квадратный в сечении стержень (табл. 27: 8).

Прочее: бусины — 13 (табл. 27: 9), из них 5 — крупные бочонковидные кальцитовые, 1 — бирюзовая и 7 — лазуритовые.

Группа IX. Камеры 118, 123, 124 [Е-6/7].

24. Камера 118 — овальная (240 × 180 см), вытянута с З на В. Вход с С, заложен камнями. В камере зафиксированы останки 81 погребенного — 12 мужчин, 28 женщин, 38 детей, 3 взрослых неопределимого пола. Обычного положения последнего погребенного не найдено (табл. 28: 1).

Находки. Керамические сосуды — 44: чаша сферическая плоскодонная орнаментированная (табл. 28: 5); сосуды биконические орнаментированные — 3 (табл. 28: 6—8); нижняя часть сосуда цилиндрического со следами вновь подправленного венчика (табл. 28: 9); пиала (табл. 28: 10); чаша раструбом толстостенная (табл. 28: 11); сосуды грушевидные — 2 (табл. 29: 3, 4); сосуды грушевидные орнаментированные — 3 (табл. 29: 5—7); стакан раструбом (табл. 29: 12); стаканы раструбом орнаментированные — 4 (табл. 29: 8—11); сосуды со сливом — 5 (табл. 29: 13—17); ваза с загнутым венчиком (табл. 29: 18); кубки призмистые орнаментированные — 8 (табл. 31: 1—8); кубки призмистые — 10 (табл. 31: 9—18); графины — 3 (табл. 31: 19—21).

Металлические изделия: обломок бронзового проволочного браслета (табл. 28: 2).

Прочее: четырехугольные керамические жертвенники — 7 (табл. 28: 3, 4; 29: 1, 2; 30: 1—3). У одного из них на венчиках коротких сторон резервуара помещены головы быка и барана, обращенные мордами наружу (табл. 30: 2). У другого, украшенного такими же головами, по углам резервуара располагались дополнительно 4 чашечки (табл. 30: 3). У третьего и четвертого (табл. 29: 1, 2) были, по-видимому, такие же морды и чашечки, а ножки их дополнительно орнаментированы налепными изображениями змей, ползущих вверх. На длинных стенках четвертого изображено, кроме того, еще по одной змее, ползущей горизонтально. В отличие от вышеописанных, на пятом и шестом жертвенниках (табл. 28: 3, 4) морды животных обращены внутрь резервуара, а змеи, помимо ножек, изображены ползущими вверх к затылкам животных по одной змее на коротких сторонах и по три на длинных сторонах. На коротких сторонах пятого жертвенника по бокам от змеи, ползущей к затылку животного, нанесены 2 солярных знака. Посередине коротких сторон седьмого жертвенника (табл. 30: 1) располагались налепы в виде голов животных, обращенных мордами наружу, а посередине длинных — чашечки.

25. Камера 123 — округлая (около 250 см в диаметре). Вход с ЮВ, заложен большими камнями. Все содержимое камеры было нарушено в древности, вероятнее всего, норными животными. В камере зафиксированы останки 73 погребенных — 22 мужчин, 33 женщин, 18 детей. Из-за нарушения содержимого камеры обычного положения последнего погребенного не обнаружено (табл. 32: 1).

Находки. Керамические сосуды — 21: сосуд грушевидный (табл. 33: 1); сосуды биконические орнаментированные — 2 (табл. 33: 2, 3); миска, изготовленная из нижней части разбитой чаши (табл. 33: 4); кубки призмистые — 6 (табл. 33: 5—10); ваза с резким перегибом венчика орнаментированная (табл. 33: 11); стакан раструбом орнаментированный (табл. 33: 12); горшочек сферический орнаментированный (табл. 33: 13); сосуд с двумя ручками (табл. 33: 14); графины — 3 (табл. 33: 15—17); кубки призмистые орнаментированные — 4 (табл. 33: 18—21).

Металлические изделия: проволочные височные кольца — 2 (табл. 32: 3, 4); браслеты из проволоки в полтора оборота — 2 и полулунные серьги — 2 (табл. 32: 5—8); бронзовые очень плохой сохранности округлой формы бусины — 21. Бусины, браслеты и серьги входили в состав небольшого клада, найденного в грушевидном сосуде.

Прочее: обнаруженные в грушевидном сосуде гипсовые бусины — 24 и лазуритовые — 7, составлявшие одну низку вместе с вышеупомянутыми бронзовыми (табл. 32: 2); четырехугольный керамический жертвенник с налепными змеями на

ножках и с расположенными на коротких сторонах резервуара головами быка и барана, морды которых обращены наружу (табл. 32: 9).

Камера 124 — округлая (около 240 см в диаметре) с несколько неровными краями. Вход с ЗЮЗ, заложена каменными плитами. В камере зафиксировано 2 яруса погребений, разделенных небольшой прослойкой земли.

26. Камера 124 (нижний ярус). На этом уровне зафиксированы останки 96 погребенных — 28 мужчин, 42 женщин, 2 детей, 24 взрослых неопределимого пола. Обычного положения последнего погребенного не обнаружено (табл. 34: 1).

Находки. Керамические сосуды — 22: чаша сферическая круглодонная (табл. 34: 3); чаша сферическая плоскодонная (табл. 34: 4); чаша сферическая плоскодонная орнаментированная (табл. 34: 5); чаша коническая (табл. 34: 6); сосуды биконические орнаментированные — 3 (табл. 34: 7—9); чаша раструбом толстостенная (табл. 34: 10); кубки приземистые орнаментированные — 3 (табл. 35: 1—3); кубки приземистые — 9 (табл. 35: 4—12); вазы с резким перегибом венчика орнаментированные — 2 (табл. 35: 13, 14).

Прочее: прямоугольный керамический жертвенник с головами быка и барана на узких сторонах и с чашечками на углах (табл. 34: 2). Ножки у жертвенника отбиты в древности.

27. Камера 124 (верхний ярус). На этом уровне обнаружены останки 2 погребенных. Последней захоронена женщина 40—50 лет, на спине, с поджатыми под тазовые кости пятками. Правая рука вытянута вдоль тела, левая — согнута в локте и положена поперек груди. Положение черепа на правом виске позволяет предположить, что погребенная была уложена на правом боку, лицом ко входу, головой на З. Другой скелет — предпоследней погребенной, женщины 25—30 лет, лежал в скорченном положении, на левом боку, причем его коленные суставы были перекрыты костями ног последнего погребенного. Правая рука согнута в локте и положена поперек живота. Кисть левой руки — перед лицом. Хотя покойник лежал затылком ко входу, головой на ЮЗ, его можно включить в категорию уложенных спиной ко входу, головой на З (табл. 35: 15).

Находки. Керамические сосуды — 2: кубки приземистые (табл. 35: 16, 17) найдены у правого плеча предпоследней погребенной.

Группа X. Камеры 127, 143 /144, 162 [Е/Ж-7/8].

Камера 127 — овальная (280 × 220 см), вытянута с ЮЗ на СВ. Вход с СВ. В камере зафиксировано 2 яруса погребений, разделенных прослойкой земли, причем верхний сохранился значительно хуже.

28. Камера 127 (нижний ярус). Содержала останки 50 человек — 15 мужчин, 19 женщин и 16 детей. Два скелета лежали в анатомическом порядке. Последней погребена женщина, в скорченном положении, на правом боку, спиной ко входу, головой на СЗ. Кисти рук перед грудью. Предпоследним погребен мужчина (?), в скорченном положении, на левом боку, лицом ко входу, головой на СЗ. Руки согнуты в локтях так, что кисти оказались у плеч (табл. 36: 1).

Находки. Керамические сосуды — 8: чаша сферическая плоскодонная (табл. 36: 4); половина двойного сосуда (табл. 36: 5); сосуд цилиндрический (табл. 36: 6); горшочек сферический орнаментированный (табл. 36: 7); сосуд биконический (табл. 36: 8); сосуды биконические орнаментированные — 2 (табл. 36: 9, 10); ваза с резким перегибом венчика орнаментированная (табл. 36: 11).

Металлические изделия: бронзовая булава с биспиральным навершием (табл. 36: 2), была найдена под головой последней погребенной.

Прочее: кремневый наконечник стрелы с выемкой в основании (табл. 36: 3).

29. Камера 127 (верхний ярус). Не содержала скелетов в анатомическом порядке. Здесь обнаружены останки 27 погребенных — 10 мужчин, 12 женщин, 5 детей (табл. 36: 12).

Находки. Керамический сосуд — 1: пиала, отреставрированная в древности (табл. 36: 13).

Камера 143/144 — овальная, вытянута с СЗ на ЮВ. Вход с ЮВ, заложен камнями. Камера имеет двойной номер, т. к. первоначально считалось, что это 2 камеры, однако при последующем анализе стало ясно, что в одной камере 2 яруса погребений, разделенных прослойкой земли. Тем не менее, нумерация осталась, т. к. находки были уже зашифрованы. В северо-западном секторе камеры устроена ниша подпрямоугольной в плане формы размером 95 × 87 см, куда были сложены черепа и кости погребенных.

30. Камера 143/144 (верхний ярус) — размером 270 × 170 см. В камере зафиксированы останки не менее 40 погребенных (табл. 37: 1), в ней не обнаружено обычного положения последнего погребенного.

Находки. Керамические сосуды — 32: стакан раструбом (табл. 37: 3); стакан раструбом орнаментированный (табл. 37: 4); поильник с трубчатым носиком (табл. 37: 5); пиала орнаментированная (табл. 37: 6); чаша раструбом толстостенная (табл. 37: 7); сосуд со сливом (табл. 37: 8); сосуд биконический с венчиком и подкосом (табл. 37: 9); сосуд цилиндрический (табл. 37: 10); сосуд грушевидный (табл. 37: 11); кубки приземистые орнаментированные — 14 (табл. 38: 1—14); кубки приземистые — 6 (табл. 38: 15—20); сосуд биконический орнаментированный (табл. 38: 21); графины — 2 (табл. 38: 22, 23).

Металлические изделия: бронзовое проволочное височное кольцо (табл. 37: 2).

31. Камера 143/144 (нижний ярус) — размером 320 × 160 см. Содержала не менее 40 погребенных. Скелет последнего погребенного лежит в скорченном положении, на левом боку, лицом ко входу, головой на СВ (табл. 39: 1).

Находки. Керамические сосуды — 12: чаша сферическая круглодонная (табл. 39: 5); чаша сферическая плоскодонная (табл. 39: 6); чаша раструбом архаическая орнаментированная (табл. 39: 7); сосуд цилиндрический (табл. 39: 8); двойной сосуд орнаментированный (табл. 39: 9); сосуды биконические орнаментированные — 4 (табл. 39: 10—13); сосуды биконические — 2 (табл. 39: 14, 15); кубок приземистый (табл. 39: 16).

Металлические изделия: бронзовые гвоздики — 3 (табл. 39: 2—4).

32. Камера 162 — овальная (250 × 180 см), вытянута с СЗ на ЮВ. Вход с СЗ. В юго-восточной стенке камеры вырублена ниша для костей глубиной в 1 метр. Последний погребенный лежит в скорченном положении, на левом боку, лицом ко входу, головой на ЮЗ (табл. 40: 1). Кроме него, здесь погребено не менее 113 человек — 33 мужчины, 40 женщин, 26 детей и 14 взрослых неопределимого пола, кости их сохранились не полностью, т. к. эту камеру прорезала более поздняя камера 147 периода ЮЗТ-III (см. ниже).

Находки. Керамические сосуды — 43: чаша сферическая круглодонная (табл. 40: 11); чаши сферические плоскодонные — 3 (табл. 40: 12—14); горшочек сферический с венчиком и подкосом (табл. 40: 15); стакан раструбом (табл. 40: 16); пиала (табл. 40: 17); пиала орнаментированная (табл. 40: 18); сосуд цилиндрический (табл. 40: 19); половина двойного сосуда (табл. 40: 20); сосуды биконические орнаментированные — 5 (табл. 41: 1—5); сосуд биконический (табл. 41: 6); ваза с резким перегибом венчика орнаментированная (табл. 41: 7); сосуды грушевидные орнаментированные — 2 (табл. 41: 8, 9); сосуд грушевидный (табл. 41: 10); сосуды биконические с венчиком и подкосом — 2 (табл. 41: 11, 12); ваза (импортный сосуд) (табл. 41: 13); чаша раструбом архаическая орнаментированная (табл. 41: 14);

кубки приземистые — 9 (табл. 41: 15—23); кубки приземистые орнаментированные — 10 (табл. 41: 24—33).

Металлические изделия: бронзовые булавки с биспиральным навершием — 3 (табл. 40: 2—4); бронзовые гвоздики — 6 (табл. 40: 5—10), часть из них находилась во рту погребенных.

Группа XI. Камеры 130—131 [Д-7].

33. Камера 130 — округлая (около 160 см в диаметре). Вход с З, заложен большими камнями. В камере найдены останки 18 человек — 5 мужчин, 6 женщин, 7 детей. Обычного положения последнего погребенного не обнаружено (табл. 42: 1).

Находки. Керамических сосудов нет.

Металлические изделия: бронзовые серьги-кольца — 2 (табл. 42: 2, 3); бронзовая круглая в сечении гривна с петлей на одном из концов (табл. 42: 4).

Прочее: четырехугольный керамический жертвенник с чашечками на коротких сторонах резервуара (табл. 42: 5). Чашечки находились на головах животных, видовую принадлежность которых, вследствие плохой сохранности, определить затруднительно.

34. Камера 131 — овальная (200 × 170 см), вытянута с СЗ на ЮВ. Вход с СВ, заложен камнями. В камере погребено 25 человек — 7 мужчин, 8 женщин, 10 детей. Обычного положения последнего погребенного не обнаружено (табл. 43: 1).

Находки. Керамические сосуды — 14: сосуд грушевидный (табл. 43: 5); сосуд со сливом (табл. 43: 6); кубки приземистые — 9 (табл. 43: 7—15); кубки приземистые орнаментированные — 2 (табл. 43: 16, 17); графин орнаментированный (табл. 43: 18).

Металлические изделия: бронзовые серьги-кольца — 2 (табл. 43: 2, 3); бронзовая булавка с биспиральным навершием (табл. 43: 4).

Группа XII. Камеры 177—178, 181 [Ж-6/7]

35. Камера 177 — овальная (220 × 170 см), вытянута с СВ на ЮЗ. Вход с СВ, заложен большими камнями. В камере погребено 49 человек — 11 мужчин, 13 женщин, 7 детей, 18 взрослых неопределимого пола. Обычного положения последнего погребенного не обнаружено, т. к. эта часть камеры была нарушена средневековым погребением (табл. 44).

Находки. Керамические сосуды — 10: чаша сферическая плоскодонная (табл. 45: 2); сосуд биконический орнаментированный (табл. 45: 3); стаканы раструбом орнаментированные — 2 (табл. 45: 4, 5); сосуд грушевидный (табл. 45: 6); кубки приземистые орнаментированные — 2 (табл. 45: 7, 8); кубки приземистые — 3 (табл. 45: 9—11).

Металлические изделия: обломок изогнутого предмета, возможно ножа (?) (табл. 45: 1).

Камера 178 — овальная (210 × 190 см), вытянута с СЗ на ЮВ. Вход с СЗ, заложен большим количеством крупных камней. Внутри зафиксировано 2 яруса погребений, разделенных каменной плитой и прослойкой земли.

36. Камера 178 (нижний ярус). Содержала 34 погребенных — 11 мужчин, 11 женщин, 6 детей, 6 взрослых неопределимого пола. Последний погребенный — мужчина около 40 лет, лежит на левом боку, лицом ко входу, головой на ЮЗ (табл. 44).

Находки. Керамические сосуды — 17: чаша сферическая плоскодонная (табл. 45: 12); стакан раструбом орнаментированный (табл. 45: 13); кубки приземистые — 3 (табл. 45: 14—16); сосуд цилиндрический (табл. 46: 17); кубки приземистые орнаментированные — 6 (табл. 46: 18—23); сосуды грушевидные орнаменти-

рованные — 2 (табл. 46: 24, 25); чаши раструбом толстостенные — 3 (табл. 46: 26—28).

Прочее: крупный фрагмент четырехугольного жертвенника. Другой фрагмент этого жертвенника был найден в камере 162.

37. Камера 178 (верхний ярус). Содержала 3 скелета — ребенка 7 лет, мужчины 25—30 лет и взрослой женщины (табл. 46: 1).

Находки. Керамические сосуды — 3: грушевидный сосуд (табл. 46: 3); кубок приземистый (табл. 46: 4); пиала (табл. 46: 5).

Прочее: крупная круглая керамическая бусина-амулет, изготовленная из стенки сосуда (табл. 46: 2).

Камера 181 — овальная, вытянута по линии СВ — ЮЗ. Вход с Ю, заложен камнями. В камере зафиксировано 2 яруса погребений, разделенных толстой прослойкой тлена. Размеры камеры в пределах этих ярусов несколько не совпадают.

38. Камера 181 (нижний ярус) — размером 200 × 180 см. Содержала не менее 50 погребенных, в том числе 45 взрослых и 5 детей. Обычного положения последнего погребенного здесь не зафиксировано (табл. 47: 1).

Находки. Керамические сосуды — 22: чаша сферическая круглодонная (табл. 47: 2); чаши сферические плоскодонные орнаментированные — 4 (табл. 47: 3—6); горшочки сферические — 2 (табл. 47: 7, 8); ваза с прямым венчиком (табл. 47: 9); сосуды биконические орнаментированные — 3 (табл. 47: 10—12); сосуды биконические — 5 (табл. 47: 13—17); сосуд цилиндрический (табл. 47: 18); двойные сосуды орнаментированные — 2 (табл. 47: 19, 20); пиала орнаментированная (табл. 47: 21); чаша раструбом архаическая орнаментированная (табл. 47: 22); чаша раструбом архаическая орнаментированная, на ножке (табл. 47: 23).

39. Камера 181 (верхний ярус) — размером 210 × 155 см. Содержала 17 погребенных — 3 мужчин, 6 женщин, 4 детей, 4 взрослых неопределимого пола и возраста. Последней была погребена взрослая женщина на левом боку, лицом ко входу, головой на ЮВ (табл. 44).

Находки. Керамические сосуды — 7: сосуд грушевидный (табл. 46: 7); кубки приземистые орнаментированные — 2 (табл. 46: 8, 9); чаша раструбом толстостенная (табл. 46: 10); графин (табл. 46: 11); кубки приземистые — 2 (табл. 46: 12, 13).

Металлические изделия: бронзовый плоский обоюдоострый кинжал длиной 213 мм (табл. 46: 6).

Группа XIII. Камеры 223, 224 [E-4].

Камера 223 — округлая (около 190 см в диаметре). Вход с В, заложен каменной плитой, большими камнями и сырцовыми кирпичами. Внутри камеры зафиксировано 2 яруса погребений, разделенных прослойкой земли.

40. Камера 223 (нижний ярус). Содержала большое скопление костей в северной половине, а в южной половине обнаружен последний погребенный — взрослый, в скорченном положении, на правом боку, лицом ко входу, головой на З. Правая рука вытянута, левая — согнута в локте так, что кисть ее оказалась перед грудью (табл. 48: 1).

Находки. Керамические сосуды — 3: сосуд биконический орнаментированный (табл. 48: 3); сосуд цилиндрический (табл. 48: 4); половина двойного сосуда (табл. 48: 5). Двойной и биконический сосуды найдены за спиной последнего погребенного.

Металлические изделия: бронзовый гвоздик плохой сохранности; фрагмент бронзового ножа (табл. 48: 2).

41. Камера 223 (верхний ярус). В юго-западной части камеры зафиксировано скопление костей, состоявшее из останков не менее 6 погребенных — 3 муж-

чин, 2 женщин и 1 взрослого неопределимого пола. В северо-восточной части обнаружен нарушенный скелет последнего погребенного — взрослого мужчины, в скорченном положении, на правом боку, ногами ко входу, головой на З (табл. 48: 6).

Находки. Керамический сосуд — 1: сероглиняная фляга с двумя ручками (была украдена еще в процессе полевых работ).

Камера 224 расположена к СВ от камеры 223. В ней зафиксировано, по крайней мере, 3 яруса последовательных захоронений, исходя из наличия двух земляных прослоек. Нижний ярус был отнесен к периоду ЮЗТ-V [Хлопин, 1997: 94; табл. 119]. Этот слой захоронений был засыпан прослойкой земли, включая и нишу в задней стенке. При этом камера приобрела более округлые очертания (около 180 см в диаметре), однако вход остался на прежнем месте. На земляной подсыпке сначала была похоронена женщина, в скорченном положении, на правом боку, лицом ко входу, головой на СЗ. Правая рука вытянута, левая — согнута в локте, кисть ее на левом плече. Рядом — скелет мужчины, в скорченном положении, на левом боку, спиной ко входу, головой на СЗ. Никакого сопровождающего инвентаря в данном случае не обнаружено (табл. 49: 1). Эти погребения были засыпаны небольшой прослойкой земли, на которой было совершено одиночное погребение женщины, в скорченном положении, на правом боку, лицом ко входу, головой на СЗ. Правая рука согнута в локте так, что кисть оказалась на ребрах. Левая рука согнута под прямым углом, кисть ее — около живота. Вещей при погребенной не найдено (табл. 49: 2).

42. Камера 224 (верхний ярус). В этом ярусе обнаружены кости не менее 10 человек — 2 мужчин, 1 женщины, 5 детей и 2 взрослых неопределимого пола. Они были в беспорядке положены поверх одиночного женского захоронения, без какой-либо прослойки земли. Сохранность их плохая, что объясняется близостью к современной дневной поверхности (табл. 49: 2).

Находки. Керамические сосуды — 7: сосуд цилиндрический (табл. 49: 4); чаша коническая (табл. 49: 5); кубки приземистые орнаментированные — 3 (табл. 49: 6—8); фрагмент чаши растробом толстостенной со сложным орнаментом, позволяющий восстановить форму сосуда, обнаружен в закладе входа (табл. 49: 9); чаша растробом толстостенная (табл. 49: 10).

Металлические изделия: бронзовое кольцо (?) (табл. 49: 3).

ОДИНОЧНЫЕ КАМЕРЫ

43. Камера 19 (верхний ярус) [Д-2]. Располагалась близко от современной дневной поверхности, вследствие чего ее границы и место входа установить не удалось. Здесь зафиксированы останки 8 человек — 4 женщины, 4 детей. Скелет последней погребенной лежит поверх костей, на спине. Пяточные кости находились под тазовыми (табл. 50: 1). Нижний ярус камеры относится к периоду ЮЗТ-V [Хлопин, 1997: 69—70; табл. 68].

Находки. Керамические сосуды — 3: пиала (табл. 50: 2); кубки приземистые — 2 (табл. 50: 3, 4).

44. Камера 50 [Д-2] — округлая, сохранилась не полностью. Ее юго-западная четверть разрушена более поздней ямой. Кроме большого развала костей, более или менее сохранился скелет последнего (или предпоследнего?) погребенного, лежавшего на левом боку, спиной к предполагаемому месту входа, головой на СЗ (табл. 50: 5).

Находки. Керамические сосуды — 3: кубки приземистые (табл. 50: 9—11).

Металлические изделия: бронзовые височные колечки в полтора оборота — 2 (табл. 50: 6, 7).

Прочее: бусины — 3 (табл. 50: 8), из них 2 лазуритовые и одна пастовая.

45. Камера 84 [Е-5]. Находилась к западу от камеры 81 и частично перекрывала камеры 93 и 94. Судя по расположению костей, вход мог быть устроен с 3. Среди костей обнаружено 11 черепов. Обычного положения последнего погребенного здесь не зафиксировано (табл. 50: 12).

Находки. Керамические сосуды — 3: сосуды грушевидные — 2 (табл. 50: 13, 14); кубок приземистый (табл. 50: 15).

46. Камера 136 [Д-7]. Контуров установить не удалось из-за близости к современной дневной поверхности. Сохранилась часть скопления костей у задней стенки камеры, где были зафиксированы останки 14 погребенных, в их числе 4 мужчин и 6 женщин (табл. 51: 1).

Находки. Керамические сосуды — 6: миска, изготовленная из дна сосуда (табл. 51: 2); чаша сферическая плоскодонная (табл. 51: 3); сосуд грушевидный (табл. 51: 4); сосуд грушевидный орнаментированный (табл. 51: 5); сосуд со сливом (табл. 51: 6); кубок приземистый (табл. 51: 7).

47. Камера 137 [Д-7]. Практически не сохранилась. О ее существовании свидетельствуют остатки костей, среди которых оказалось 3 черепа — 2 женских и 1 детский (табл. 51: 8).

Находки. Керамические сосуды — 3: ковш плоский (табл. 51: 9); кубок на ножке (табл. 51: 10); кубок приземистый (табл. 51: 11).

48. Камера 160 [Ж-8] — овальная (180 × 150 см), вытянута по линии С — Ю. Вход, по всей вероятности, с Ю. В камере погребено 16 человек, среди них 5 мужчин, 3 женщины, 7 детей. Плохо сохранившийся скелет последней погребенной, женщины 50—60 лет лежит на правом боку, лицом к предполагаемому месту входа, головой на 3 (табл. 52: 1).

Находки. Керамические сосуды — 3: сосуд цилиндрический орнаментированный (табл. 52: 3); сосуд биконический (табл. 52: 4); сосуд биконический орнаментированный (табл. 52: 5).

Прочее: серые керамические бочонковидные бусины — 3 (табл. 52: 2).

49. Камера 170 [Ж-8] — овальная (250 × 170 см), вытянута почти с С на Ю. Вход, скорее всего, с В. В камере погребено 18 человек — 3 мужчины, 3 женщины, 12 детей. Последней была похоронена женщина 35—40 лет, в скорченном положении, на правом боку, лицом ко входу, головой на Ю. Левая рука согнута в локте, правая — вытянута (табл. 52: 6).

Находки. Керамические сосуды — 3: сосуд биконический (табл. 52: 7); пиалы орнаментированные — 2 (табл. 52: 8) (одна из них утрачена).

50. Камера 172 [Ж-8]. Представляла собой погребение мужчины старше 55 лет, впущенное в нижний ярус камеры 159, относящейся к периоду ЮЗТ-V [Хлопин, 1997: 90; табл. 112: 1, рис. 4], вследствие чего ни контуров, ни входа в нее не сохранилось. Погребенный лежит на правом боку, лицом на ЮЗ, головой на СЗ. Нижняя его часть не сохранилась (табл. 51: 12).

Находки. Керамические сосуды — 4: чаша раструбом толстостенная (табл. 51: 13); чаша раструбом толстостенная со сливом (табл. 51: 14); кубки приземистые — 2 (табл. 51: 15, 16).

51. Камера 187 [Ж/З-7] — овальная (275 × 230 см), вытянута по линии С—Ю. Вход с 3, заложен большими камнями. В камере погребено не менее 57 человек — 20 мужчин, 11 женщин, 10 детей, 16 взрослых неопределимого пола. Обычного положения последнего погребенного здесь не зафиксировано, т. к. камера была потревожена средневековыми могилами (табл. 53: 1).

Находки. Керамические сосуды — 42: стаканы раструбом орнаментированные — 6 (табл. 53: 7—12); поильник с трубчатым носиком (табл. 54: 1); кубок приземистый со сливом (табл. 54: 2); кубок приземистый со сливом орнаментированный (табл. 54: 3); сосуды биконические орнаментированные с венчиком и подко-

сом — 2 (табл. 54: 4, 5); крышка коническая с двумя отверстиями (табл. 54: 6); чаши конические — 4 (табл. 54: 7—10); чаша раструбом толстостенная (табл. 54: 11); кубки приземистые — 5 (табл. 54: 12—16); сосуд биконический (табл. 54: 17); кубки приземистые орнаментированные — 20 (табл. 54: 18—37).

Металлические изделия: бронзовые височные кольца с несомкнутыми концами — 3 (табл. 53: 2—4).

Прочее: четырехугольные керамические жертвенники на четырех ножках с чашечками на углах, а также расположенными на коротких сторонах головами быка и барана, обращенными мордами наружу — 2 (табл. 53: 5, 6). На каждой ножке жертвенников изображено по 2 ползущие вверх змеи. На всех сторонах одного из них нанесены дополнительные горизонтальные изображения змей.

52. Камера 211 [Д-6] — овальная (280 × 230 см), вытянута по линии СВ — ЮЗ. Вход с СЗ, отмечен камнями. Часть их провалилась внутрь камеры и перекрыта костями. Внутри камеры было погребено не менее 57 человек — 5 мужчин, 3 женщин, 12 детей и 37 взрослых неопределимого пола. Обычного положения последнего погребенного не зафиксировано, что объясняется плохой сохранностью камеры и близостью ее к современной дневной поверхности (табл. 55: 1).

Находки. Керамические сосуды — 22: поильник (табл. 55: 4); представленный фрагментом сосуд биконический (табл. 55: 5); сосуд грушевидный красноглиняный (табл. 55: 6); горшочек плоскодонный (табл. 55: 7); стакан раструбом (табл. 55: 8); стаканы раструбом орнаментированные — 3 (табл. 55: 9—11); кубки приземистые — 2 (табл. 55: 12, 13); кубки приземистые орнаментированные — 12 (табл. 55: 14—25).

Металлические изделия: обломок бронзового стержня (табл. 55: 2); бронзовый брашлет с несомкнутыми концами около 4 см диаметром из круглой в сечении проволоки (табл. 55: 3).

53. Камера 212 [Д-6] — овальная (255 × 170 см), вытянута с СВ на ЮЗ. Вход с ЮВ, заложен каменной плитой, большими камнями и сырцовыми кирпичами. В ней зафиксировано не менее 96 погребенных — 11 мужчин, 14 женщин, 19 детей и 52 взрослых неопределимого пола. Поверх костища в анатомическом порядке лежат 2 скелета. Первый, взрослого мужчины, уложен на спину, головой на Ю. Его пяточные кости располагались под тазовыми, череп — на левом виске. Руки вытянуты вдоль тела, кисти — на тазовых костях. Второй скелет — женщины 25—30 лет, лежит в скорченном положении, на правом боку, спиной ко входу, головой на СВ (табл. 56: 1). У затылка погребенной найдены биспиральная булавка, кубок приземистый орнаментированный и кубок приземистый без орнамента.

Находки. Керамические сосуды — 60: чаша сферическая круглодонная орнаментированная мелкая (табл. 56: 6); сосуд со сливом (табл. 56: 7); стаканы раструбом орнаментированные — 3 (табл. 56: 8—10); сосуды биконические орнаментированные — 4 (табл. 57: 1—4); сосуд биконический (табл. 57: 5); сосуд грушевидный (табл. 57: 6); сосуды грушевидные орнаментированные — 2 (табл. 57: 7, 8); сосуд цилиндрический (табл. 57: 9); сосуд биконический с венчиком и подкосом (табл. 57: 10); горшочек сферический орнаментированный (табл. 57: 11); кубки приземистые — 6 (табл. 57: 12—17); чаши раструбом толстостенные — 4 (табл. 57: 18—21); ваза с резким перегибом венчика орнаментированная (табл. 57: 22); чаши высокие сферические с двумя ручками-петельками — 2 (табл. 57: 23, 24); кубки приземистые орнаментированные — 31 (табл. 58: 1—31).

Металлические изделия: бронзовые булавки с биспиральными навершиями в один и два витка — 2 (табл. 56: 2, 3); стержень биспиральной булавки (табл. 56: 4).

Прочее: прямоугольный четырехногий керамический жертвенник с чашечками на углах и обращенными наружу мордами быка и барана, расположенными на

противоположных коротких сторонах резервуара. На каждой ножке изображено по 2 ползущие вверх змеи (табл. 56: 5).

54. Камера 217 [Д-3] — овальная (200 × 140 см), вытянута по линии С — Ю, находилась к ЮЗ от камеры 219, относящейся к периоду ЮЗТ-V [Хлопин, 1997: 93; табл. 117: 1, 8]. Смещенный с правильной оси вход, расположенный с СВ, заложено каменной плитой и сырцовыми кирпичами. Для него использовалась входная яма камеры 219. Обычного положения последнего погребенного здесь не зафиксировано. В костнице находились останки не менее 37 человек — 4 мужчин, 2 женщин, 15 детей и 16 взрослых неопределимого пола. Среди костей наблюдалось большое количество сожженных. Не исключено, что в данном случае в заброшенную камеру были помещены останки людей, погибших при пожаре. Возможно, камера была предназначена не для последовательных погребений, а для останков людей, выброшенных из других камер (табл. 59: 1). Кроме костей человека в камере были обнаружены обожженные кости овцы. Следует отметить, что сожженные кости лежали поверх костей последнего погребенного и в камере 219.

Находки. Керамические сосуды — 17: поильники — 2 (табл. 59: 2, 3); стакан раструбом (табл. 59: 4); стаканы раструбом орнаментированные — 2 (табл. 59: 5, 6); сосуды грушевидные орнаментированные — 2 (табл. 59: 7, 8), один из них — плоскодонный, другой — круглодонный; корзинка (табл. 59: 9); сосуд биконический с венчиком и подкосом (табл. 59: 10); графины — 3 (табл. 59: 11, 13, 15); графины орнаментированные — 2 (табл. 59: 12, 14); кубок приземистый (табл. 59: 16); кубки приземистые орнаментированные — 2 (табл. 59: 17, 18). Большинство сосудов были сложены у северной стенки камеры, часть остальных — поверх костей.

55. Камера 222 [Д-4] — округлая (около 160 см в диаметре). Вход с СВ, отмечен каменной плитой, камнями и фрагментами крупных сосудов. У задней стенки камеры зафиксировано скопление костей 9 погребенных, среди которых 2 женщины, 1 ребенок и 7 взрослых неопределимого пола. Перед ними скелет последней погребенной, взрослой женщины, в анатомическом порядке, на правом боку, лицом ко входу, головой на ВЮВ. Таз развернуло «на спину», а ноги, поставленные при погребении вертикально, упали в процессе разложения мягких тканей на скопление костей. Руки согнуты в локтях. Кисть правой руки расположена в области живота, кисть левой — перед лицом (табл. 60: 1).

Находки. Керамические сосуды — 4: сосуды грушевидные — 2 (табл. 60: 3, 4), один из них плохой сохранности, впоследствии рассыпался; кубки приземистые — 2 (табл. 60: 5, 6). Один из кубков приземистых найден перед лицом последней погребенной.

Прочее: фрагмент четырехугольного жертвенника с уникальным орнаментом — наlepным изображением барса (?) или гепарда (табл. 60: 2).

56. Камера 225 [Е-5] — овальная (140 × 110 см), вытянута с С на Ю. Несмотря на то что ее контуры прослеживались хорошо, место входа не найдено. В камере зафиксировано скопление костей, принадлежавших не менее чем 9 погребенным — 3 мужчинам, 5 женщинам и 1 взрослому неопределимого пола. Ни одного скелета в анатомическом порядке здесь не обнаружено. Не исключено, что это была яма, куда было помещено содержимое какой-то камеры при ее расчистке для дальнейшего использования (табл. 60: 7).

Находки. Керамические сосуды — 6: графин (табл. 60: 8); фрагмент чаши раструбом толстостенной, позволяющий полностью восстановить форму сосуда (табл. 60: 9); кубки приземистые — 2 (табл. 60: 10, 11); сосуды грушевидные — 2 (табл. 60: 12, 13).

57. Камера 232 [Е-4]. Не являлась камерой в полном смысле, представляя собой остатки погребения, совершенного во входную яму, куда погребенный —

мужчина (?) — был опущен, скорее всего, в мешке, о чем свидетельствует положение его костей (табл. 61: 1).

Находки. Керамический сосуд — 1: кубок приземистый (табл. 61: 4).

Металлические изделия: свинцовое яйцевидное навершие булавы диаметром 50 мм, высотой 55 мм и диаметром отверстия 23 мм (табл. 61: 2).

Прочее: фрагмент дна сосуда с отверстием (табл. 61: 3).

58. Камера 235 [Е 4/5] — овальная (195 × 155 см), вытянута с З на В. Вход с Ю, отмечен большими плоскими камнями. Перед входом скелет последней погребенной, женщины 20—25 лет, в скорченном положении, на правом боку, лицом ко входу, головой на З. Левая рука согнута в локте и положена поперек живота, правая — вытянута. Между этим скелетом и северной стенкой камеры обнаружены кости не менее чем 20 скелетов разного пола и возраста (табл. 61: 5).

Находки. Керамические сосуды — 11: сосуд грушевидный (табл. 61: 6); пиала, изготовленная из теста с минеральным отощителем (табл. 61: 7); кубки приземистые — 9 (табл. 61: 8—16). Два кубка приземистых и пиала найдены в изголовье последней погребенной.

ПОГРЕБАЛЬНОЕ СООРУЖЕНИЕ

К периоду ЮЗТ-IV ранней бронзы относится 51 погребальная камера (58 комплексов с учетом верхних и нижних ярусов захоронений), или почти 22 % от всего количества камер, раскопанных в могильнике Пархай II. По сравнению с периодом ЮЗТ-V, количество групповых склепов здесь еще более возрастает. В десять тройных групп объединены 30 камер¹, в три двойные группы — 6 камер, что составляет 36 камер, или чуть больше 70 %. Остальные 16 камер — склепы с одним входом.

По конструкции погребальные камеры разных групп практически не отличаются друг от друга и представляют собой полуподземные склепы с боковой входной ямой. Вход в камеру, как правило, закрывался или вертикальной каменной плитой, находившейся в ряде случаев в первоначальном положении, или плитой и большими камнями, или, изредка, сырцовыми кирпичами. В некоторых случаях отмечены все три варианта, использовавшихся при закладке входов. Дно входов обычно располагалось выше пола камеры, что засвидетельствовано сохранившейся ступенькой. В некоторых камерах были сделаны ниши, куда помещались черепа и кости.

Ориентация входа по странам света очень разная. Больше всего входов располагалось с З (10 случаев) и близких к нему направлений: СЗ (3 случая), ЮЗ (2 случая), ЗСЗ (1 случай) и ЗЮЗ (1 случай). На С обращены 4 входа, на Ю тоже 4, на В — 3, на СВ — 5, на ЮВ — 5, на ССВ — 1 и на ЮЮВ тоже 1.

Из 43 камер, форма которых сохранилась, 24 — овальные, а остальные 19 — округлых очертаний. Максимальный диаметр камер округлых очертаний — 250 см, минимальный — 120 см. Пропорции осей овальных камер стремятся к отношению 3:2, хотя здесь и наблюдаются некоторые отклонения. Размеры этих камер варьируют, но чаще употреблялись следующие: длина — 190—260, ширина — 140—220 см. В самых больших камерах захоронения совершались с подсыпкой земли для разных ярусов.

¹ Несовпадение количества камер объясняется тем, что к группе IV, состоящей из камер 17н, 18, 21, причислена к. 17н, отнесенная И. Н. Хлопиным к периоду ЮЗТ-V (см. выше и: [Хлопин, 1997: 85—86]). *Примеч. ред.*

ОСТАНКИ ПОГРЕБЕННЫХ

В 58 погребальных комплексах периода ЮЗТ-IV обнаружены останки около 1750 человек. Из них в анатомическом порядке лежали только 44 (или можно было восстановить их изначальное положение), что составляет около 2,5 % от общего количества. Количество погребенных в погребальных камерах существенно колеблется: от 1 до 10 скелетов зафиксировано в 14 случаях, включая разные ярусы в некоторых камерах, от 11 до 20 — в 11 случаях, от 21 до 30 — в 5 камерах, от 31 до 40 — в 7 случаях, от 41 до 50 — в 7 камерах, от 50 до 60 — в 4 камерах, от 60 до 70 — в 2 камерах. В камере 123 обнаружено 73 погребенных, в камере 118 — 81, в нижнем ярусе камеры 124 — 96 и в камере 162 — 114.

Установлено, что в камерах были погребены мужчины, женщины и дети. По-прежнему наблюдается 2 пары оппозиций: лицом или спиной ко входу и на левом или правом боку. В трех случаях зафиксировано положение скелета на спине, причем трудно сказать, было ли это положение изначальным или произошло смещение костей при истлевании мышц и связок тела. Как правило, погребенные были уложены вправо или влево головой по отношению ко входу в камеру. Только в двух случаях отмечены отклонения от этого правила, когда скелеты лежали головой и ногами ко входу соответственно.

Мужчины и женщины укладывались в могилу по четырем основным вариантам:

1. Лицом ко входу, на правом боку: мужчины — 2, женщины — 8.
2. Лицом ко входу, на левом боку: мужчины — 2, женщины — 2.
3. Спиной ко входу, на правом боку: женщины — 3.
4. Спиной ко входу, на левом боку: мужчины — 1, женщины — 2.

Пол погребенных был определен лишь у 20 из них, остальные 24 скелета принадлежали детям, подросткам и взрослым людям, пол которых по разным причинам определить не удалось. В ориентировке погребенных наблюдается прежняя тенденция, отмеченная для периода ЮЗТ-V, — зависимость ориентировки от положения покойника в камере на левом или правом боку и спиной или лицом ко входу. Расположение погребенного спиной ко входу встречается по-прежнему реже, чем лицом ко входу.

ПОГРЕБАЛЬНЫЙ ИНВЕНТАРЬ

К погребальному инвентарю относятся все предметы, найденные в закрытых комплексах камер. Большую часть таких комплексов составляют сосуды, предназначавшиеся, по-видимому, для заупокойной пищи. Кроме керамических сосудов, в них входили изготавливавшиеся из различных материалов украшения и другие предметы из кости, металла, камня и керамики, а также кости животных.

а) Керамический комплекс периода ранней бронзы ЮЗТ-IV (табл. IV)

Только в двух погребальных камерах (88 и 130)² керамики не было найдено. Во всех остальных 56 камерах было обнаружено 829 единиц в основном целых сосудов, что составляет 44,1 % от всей посуды могильника Пархай II. Светлоглиняной керамики обнаружено 28 единиц, что составляет почти 3,4 % от керамической коллекции IV периода. Вся светлоглиняная посуда сделана из кухонного теста с минеральным отощителем.

² В камере 130 найден только керамический жертвенник. *Примеч. ред.*

Чаша сферическая круглодонная — 16 экз., из них две — светлоглиняные. Пять чаш имеют цвет от темно-серого до черного. У одной чаши на дне нанесен знак (к. 124н)³. Два сосуда чинили в древности, у одной чаши три пары сквозных отверстий, а у другой — две. Затертость дна от употребления чаш в быту можно видеть у трех сосудов. У одной чаши из кухонного теста на стенках сохранились следы копоты. Диаметр венчиков — 6—12 см, высота — 3,0—11,1 см.

Чаша сферическая плоскодонная — 17 экз., из них одна сделана из кухонного теста. У одной чаши (к. 6) на донце нанесен знак. Шесть сосудов имеют цвет от темно-серого до черного. На двух чашах лощение отсутствует, еще у двух отчетливо заметны следы формовки. Затертость донцев наблюдалась у десяти чаш. У четырех чаш донце слегка вогнуто. Диаметр венчиков — 6,2—14,5 см, высота — 3,5—9,7 см.

Чаша сферическая плоскодонная орнаментированная — 10 экз., из них три от темно-серого до черного цвета. На донца четырех сосудов нанесены знаки (к. 6, 107, 162, 181н). У пяти чаш затертые донца от употребления в быту. Шесть чаш украшены гофрировкой, а одна — желобчатым орнаментом. Диаметр венчиков — 8,6—13,6 см, высота — 5—8 см.

Чаша коническая — 12 экз., из них одна имеет цвет от темно-серого до черного. На две чаши нанесен знак, изображающий дерево. В одном случае знак на стенке (к. 8н), а в другом — на донце (к. 187). Затертость донца от употребления сосудов в быту встречена в одном случае. Диаметры венчиков — 9—17 см, высота — 4,0—11,8 см.

Чаша раструбом — 20 экз., из них одна изготовлена из кухонного теста. Одна чаша имеет цвет от темно-серого до черного. На дне четырех чаш нанесен знак (к. 15н, 187, 222, 224). На донцах шести чаш — следы затертости. Четыре чаши украшены изнутри лощеным орнаментом. На одной чаше изображены четыре дерева ветвями вверх, расположенные друг против друга (к. 187), на другой — тоже четыре дерева ветвями вверх. Стволы деревьев каждой пары являются продолжением один другого. Между деревьями по венчику нанесены четыре крупных волнистых отрезка, напоминающие змей (к. 178в). На третьей чаше изображено дерево ветвями вверх (к. 124н). На крупном фрагменте четвертой чаши, форма которой восстанавливается полностью, нанесен индивидуальный, впервые встреченный орнамент, состоящий из вертикальных, горизонтальных и изогнутых линий (к. 224). Диаметры венчиков — 12—28 см, высота — 5,7—13,0 см.

Чаша раструбом архаическая — 10 экз., из них четыре имеют цвет от темно-серого до черного. Венчик чаш может быть либо прямой заостренный, либо резко отогнутый наружу. На донцах двух чаш есть знаки (к. 107, 162), а у трех наблюдается затертость донцев от употребления в быту. У двух чаш венчики отбиты в древности. Пять сосудов украшены орнаментом. Две чаши украшены гофрировкой. Еще две, помимо гофрировки с внешней стороны сосудов, имеют орнамент с внутренней стороны венчиков: в одном случае — гофрировка, в другом — иглой проведена зигзагообразная горизонтальная линия. У последней чаши проходят три горизонтальных параллельных валика. Диаметры венчиков — 8,7—12,4 см, высота — 6—9 см.

Сосуд грушевидный — 49 экз., из них 20 орнаментированы (см. ниже). Два сосуда имеют цвет от темно-серого до черного. Четырнадцать сосудов у венчика имеют по два сквозных отверстия с двух сторон для привязывания крышки. У семи сосудов на донцах есть следы затертости от употребления их в быту. Одина-

³ Здесь и далее везде буквы «н» и «в» при номере камеры означают, соответственно, «низ» и «верх». *Примеч. ред.*

дцать экземпляров имеют плавно закругленную нижнюю часть и почти всегда прямое дно. У пяти экземпляров стенки резко переходят в округлое дно.

Сосуд грушевидный орнаментированный — 20 экз. На донца пяти сосудов нанесены знаки (к. 118, 178н — 2 зн., 212, 217). По сочетанию элементов орнамента с различной техникой его нанесения грушевидные сосуды можно разделить на две группы. Первая группа включает в себя 9 сосудов, украшенных орнаментом, нанесенным какой-то одной техникой. Орнамент горизонтальный валик — 1 сосуд. Орнамент гофрировка — 3 сосуда. Орнамент, нанесенный лощением: вертикальные полосы охватывают самую широкую часть сосуда — 1 экз.; деревья ветвями вверх опоясывают тулово сосуда — 2 экз.; деревья ветвями вверх, ниже деревьев нанесены шевроны — 1 экз.; горизонтальные полосы расположены по всему сосуду, а по венчику проведена волнистая полоса — 1 экз.

Ко второй группе относятся 7 сосудов, орнамент на которые нанесен двумя или тремя различными способами. Орнамент с валиком: в самой широкой части расположен волнистый валик, а выше его нанесена гофрировка — 1 сосуд. Орнамент с гофрировкой: на среднюю часть сосуда нанесена гофрировка, а по самой широкой части проведена лощением волнистая линия — 1 сосуд. Орнамент лощеный: весь сосуд до самой широкой его части покрыт горизонтальными полосами, выполненными лощением. Ниже, в самой широкой части, нанесены лощением шевроны. По венчику прочерчена иглой волнистая линия — 3 сосуда. Еще есть два сосуда, орнамент которых нанесен тремя способами. Так, один сосуд украшен валиком, с двух его сторон прочерчены иглой две волнистые линии. Выше валика до венчика и ниже до дна весь сосуд покрыт горизонтальными полосами, нанесенными техникой лощения. Второй сосуд в средней части украшен гофрировкой. По венчику и ниже гофрировки прочерчены иглой сдвоенные волнистые линии. В самой широкой (придонной) части сосуда техникой лощения нанесены шевроны. Диаметры венчиков — 4,6—9,4 см, высота — 5,1—9,2 см.

Кубок приземистый — 172 экз., из них 10 изготовлены из кухонного теста. Один такой кубок имеет следы копоти. Двадцать восемь сосудов из группы сероглиняных имели цвет от темно-серого до черного. На донца десяти кубков нанесены знаки (к. 6 — 1 зн., 8н — 1 зн., 105 — 1 зн., 118 — 3 зн., 124н — 1 зн., 162 — 2 зн., 177 — 1 зн.). На одном сосуде нанесены два знака: один — на дне, а второй — на придонной части кубка ниже ребра (к. 162). У 37 сосудов на донцах есть следы затертости от долгого их употребления в быту. У одного кубка можно видеть следы формовки и у двух — пятна от неравномерного обжига. Диаметры венчиков — 4,4—14,8 см, высота — 3,4—13,0 см.

Кубок приземистый орнаментированный — 210 экз., из них 45 — от темно-серого до черного цвета. У 56 кубков на донцах и нижних, придонных частях нанесены знаки (к. 6 — 1 зн., 8н — 6 зн., 15н — 4 зн., 32 — 4 зн., 38 — 1 зн., 40 — 1 зн., 107 — 3 зн., 118 — 3 зн., 143 — 2 зн., 162 — 2 зн., 178н — 2 зн., 178в — 2 зн., 187 — 10 зн., 211 — 4 зн., 212 — 9 зн., 224 — 2 зн.). У одного сосуда два одинаковых знака нанесены на донце изнутри и снаружи (к. 224). У 62 кубков от употребления в быту донца затерты.

На кубках орнамент расположен в большинстве случаев в их верхней части, до ребра. Элементов орнамента мало: валик, горизонтальные (вертикальные) полосы-линии, волнистая горизонтальная полоса-линия, шевроны, растительный и сюжетный орнаменты. Способов нанесения орнамента тоже немного. Однако сочетания этих элементов орнамента с различными способами их нанесения очень разнообразны.

Все кубки можно разделить на две группы. Для украшения кубков первой группы применена какая-то одна техника нанесения орнамента с использованием

Керамический комплекс
Ceramic assemblage

№ погребальной камеры	Керамический																	
	чаша сферическая круглодонная	чаша сферическая плоскодонная	чаша сферическая плоскодонная орнаментированная	чаша коническая	чаша раструбом	чаша раструбом архаическая	сосуд грушевидный	сосуд грушевидный орнаментированный	кубок призмистый	кубок призмистый орнаментированный	кубок вытянутый	кубок на ножке	пиала	пиала орнаментированная	горшочек сферический неорнаментированный	горшочек сферический орнаментированный	миска	
1	2	3	4	5	6	7	8	9	10	11	12	13	14	15	16	17	18	
4	2	1					2	2	5	1								
6	3	2						3	9	12								
40	1	1	1						1	3				3			1	
8н	1			1					5	17		1						
15н				1	1	1			4	13			1					
15в									2	1								
32		1	1	1	1	2	1		2	15				1				
10	2								2									
13		1				1			3	2	1							
14										2							1	
18	1					1			3						1			
21									3						1			
31н		1					2		3	2				1				
38							2		6	2			1	1				
79/80					1								1					
85									1	1					1			
103									2									
104									1									
105				1	1		3	1	8			1	2					
106	1			2					2									
107		1	2			1		1	4	13						1		

Т а б л и ц а I

ранней бронзы (период ЮЗТ-IV)
of the Early Bronze period SWT-IV

комплекс																Всего	Керамический жертвенник		
графин	кувшин	ваза с загнутым венчиком	ваза с резким перегибом венчика	ваза с прямым венчиком	сосуд биконический неорнаментированный	сосуд биконический орнаментированный	сосуд биконический с венчиком и подкосом	стакан раструбом	стакан раструбом орнаментированный	ковш плоский	сосуд цилиндрический	сосуд со сливом	двойной сосуд	поильник	сосуд с двумя ручками			уникальные сосуды	импорт
19	20	21	22	23	24	25	26	27	28	29	30	31	32	33	34	35	36	37	38
1						4					3			1				23	1
					1	7	1	1	1		5			1		1		48	
					1	7			1		2							22	
1						1	1	1	1	1								31	
			1					1	2			3						27	1
									2					1	1			4	
						2		1	2		1		2					30	
						1	1	1		1								9	
						1			1									12	
						3				1	1			1				6	
				1														10	
																		4	
1					1	2	1						2					16	1
1					2	3	2		2					1	1			24	2
																		2	
																		4	
																		2	
																		1	
3		1					1					1				1		23	1
1						5					1		1					15	
	1				2	3	1							1				31	

1	2	3	4	5	6	7	8	9	10	11	12	13	14	15	16	17	18
108						1		1	7	7					2		
118			1		1		2	3	10	8			1				
123							1		6	4						1	1
124H	1	1	1	1	1				9	3							
124B									2								
127H		1														1	
127B														1			
143					1		1		6	14				1			
144	1	1				1			1								
162	1	3				1	1	2	9	10			1	1			
130																	
131							1		9	2							
177		1					1		3	2							
178H		1			3			2	3	6							
178B							1		1				1				
181H	1		4			1								1	2		
181B					1		1		2	2							
223H																	
223B																	
224B				1	2					3							
19B									2				1				
50									3								
84							2		1								
136		1					1	1	1								1
137									1			1					
160																	
170														2			
172					1				2								
187				4	1				5	20							
211							1		2	12					1		
212	1				4		1	2	6	31						1	
217								2	1	2							
222							2		2								
225					1		2		2								
232									1								
235							1		9				1				
Всего	16	17	10	12	20	10	29	20	172	210	1	3	10	12	8	7	3

Окончание табл. 1

19	20	21	22	23	24	25	26	27	28	29	30	31	32	33	34	35	36	37	38
					1				5						1			25	
3		1				3		1	4		1	5						44	7
3			1			2		1							1			21	1
			2			3												22	1
				1	1	2					1		1					2	
																		8	
2						1	1	1	1		1	1		1				1	
					2	4					1		1		1			32	
			1		1	5	2	1			1		1					12	
																1	1	43	
1												1						0	1
						1			2									14	
									1									10	
									1									17	
																		3	
				1	5	3					1		2			1		22	
1						1												7	
											1							3	
													1					3	
																1		7	
																		3	
																		3	
												1						6	
										1								3	
					1	1					1							3	
													1					4	
						1			6				2		1			42	2
						1		1	3					1				22	
			1		1	4	1		3		1	1			2			60	1
5							1	1	2					2				17	
																1		4	1
																		6	
																		1	
																		11	
25	1	2	8	2	22	68	15	11	37	3	24	16	11	11	6	6	1	829	20

одного элемента. Вторая группа включает в себя кубки, украшенные разными элементами орнамента, нанесенными различными способами. Рассмотрим вначале первую группу. В ней 54 сосуда, из них с орнаментом в виде горизонтального валика и с горизонтальным желобчатым орнаментом — по 4 кубка, а с вертикальным желобчатым — 1 кубок. Орнамент в виде гофрировки нанесен на 14 кубков. Горизонтальные линии нанесены иглой на 1 кубок. Горизонтальная волнистая линия (зигзаг) проведена иглой под венчиком 10 кубков. Два дерева с округлой кроной изображены с помощью иглы выше ребра сосуда друг против друга на 1 кубке.

Горизонтальные линии, нанесенные техникой лощения, отмечены у 7 кубков, горизонтальные волнистые линии — у 1 кубка. Вертикальные линии, нанесенные лощением, засвидетельствованы на 5 сосудах, а вертикальные волнистые — на 1. Лощеные шевроны украшают 2 кубка, растительный сюжет — 1 кубок, сюжетный орнамент — 2 кубка.

Ко второй группе относятся 156 сосудов. Почти все сосуды украшены в верхней части, от ребра до венчика. Орнамент с валиком зафиксирован в нескольких сочетаниях. Валик находится в середине верхней (до ребра) части сосуда, выше его до венчика проведены лощением горизонтальные полосы на 1 кубке. Два валика расположены в середине верхней части сосуда, а между ними и выше, до венчика, проведены иглой волнистые горизонтальные линии на 8 кубках. Два валика располагаются в середине верхней части сосуда, а между ними — проведенные иглой волнистые линии. Выше валиков (до венчика) и ниже (до ребра) — две полосы равнобедренных треугольников из сдвоенных линий, проведенных иглой на 1 кубке. Подобным орнаментом украшен еще 1 кубок, но вместо равнобедренных треугольников нанесены фигуры, напоминающие прямоугольники, диагонали которых украшены «ресничками».

Гофрировкой в сочетании с горизонтальной волнистой линией, прочерченной иглой под венчиком, украшена верхняя часть 23 кубков. Такой же орнамент с добавлением шевронов, нанесенных лощением и расположенных около ребра, украшает 9 кубков. Еще 1 кубок орнаментирован теми же элементами, но шевроны прочерчены иглой. Три кубка украшены только гофрировкой в верхней части сосуда, ниже гофрировки лощением нанесены шевроны.

Орнамент, прочерченный иглой, зафиксирован на 6 кубках. На 3 из них наблюдается сочетание прямой и волнистой горизонтальных линий. Еще на 1 сосуде прямые горизонтальные прочерченные линии сочетаются с также прочерченными шевронами под ними. На двух других волнистые горизонтальные прочерченные линии сочетаются с расположенными ниже шевронами, нанесенными лощением.

Орнаментация горизонтальными линиями с помощью лощения в сочетании с прочерченной горизонтальной волнистой линией, располагавшейся ниже венчика, украшает 41 кубок. Теми же элементами с добавлением шевронов, располагающихся внизу, близ ребра, орнаментированы 19 кубков. В одном случае верхняя часть сосуда покрыта горизонтальными полосами, проведенными техникой лощения, а по венчику прочерчены вертикальные насечки иглой. В другом случае к полоскам горизонтального лощения и прочерченной горизонтальной волнистой линии добавлены вертикальные волнистые также прочерченные линии. Часть сосудов украшена только сочетанием элементов, нанесенных лощением. Так, 6 кубков орнаментированы горизонтальными полосками в сочетании с шевронами, а 5 украшены теми же двумя элементами, ниже которых, под ребром, дополнительно нанесены вертикальные линии. В трех случаях отмечено сочетание горизонтальных прямых и волнистых линий в средней части сосуда. Один раз засвидетельствовано сочетание горизонтальных и вертикальных полос выше ребра кубка. Горизонтальные волнистые линии под венчиком в сочетании с шевронами, расположенными по ребру, украшают еще 1 кубок. В одном случае верхняя часть сосуда орнаментирована го-

ризонтельными прямыми и волнистыми линиями, ниже которых под ребром нанесено изображение дерева. В другом случае такие же первые два элемента дополняются вертикальными линиями, располагающимися под ребром. Диаметры венчиков — 4,8—16,0 см, высота — 4,2—15,0 см.

Кубок вытянутый — 1 экз. из камеры 13. Отбитая в древности часть венчика была отреставрирована алебастром.

Кубок на ножке — 3 экз., из них один имеет цвет от темно-серого до черного. Все кубки орнаментированы. У одного сосуда по венчику лощением проведена волнистая линия. Ниже ее и параллельно ребру кубка проходят две горизонтальные полосы, нанесенные техникой гофрировки (к. 8н). Второй кубок украшен по краю венчика и по краю ребра сдвоенными волнистыми линиями, прочерченными иглой (к. 105). У третьего кубка в средней части его верхней половины проходят два параллельных валика, между которыми прочерчены иглой две волнистые линии. Пространство от валиков до венчика и от валиков до ребра кубка занято прямоугольниками с «ресничками», состоящими из сдвоенных линий, проведенных иглой (к. 137). Диаметры венчиков — 8—11 см., высота — 9,7—14,0 см.

Пиала — 10 экз., из них один сделан из кухонного теста. Два сосуда имеют цвет от темно-серого до черного. У одного сосуда на донце есть знак (к. 143). У трех сосудов донца затерты от долгого их употребления в быту. Диаметры венчиков — 7,0—16,4 см, высота — 4,8—8,0 см.

Пиала орнаментированная — 12 экз., из них три имеют цвет от темно-серого до черного. У пяти сосудов на донцах нанесены знаки (к. 32 — 1 зн., 38 — 1 зн., 40 — 2 зн., 162 — 1 зн.). Орнамент в большинстве случаев представлен гофрировкой. У одного сосуда ниже гофрированной ленты расположены через равные промежутки четыре вертикальных отрезка, которые состоят из четырех мягко вдавленных полос каждый. Орнамент остальных трех сосудов нанесен иглой. В одном случае это параллельные горизонтальные линии, в другом — чередование параллельных и зигзагообразных линий, причем с внутренней стороны венчика также проведены две зигзагообразные линии. Последняя пиала украшена широкой горизонтальной лентой, состоящей из 23 тонко прочерченных линий. От верхнего края этой ленты к дну через равные промежутки спускаются три вертикальные полосы, каждая из которых состоит из восьми тонких прочерченных линий. От вертикальной полосы в пределах горизонтальной ленты отходят под углом вверх такие же тонкие линии, которые встречаются друг с другом на середине расстояния между вертикальными полосами. Диаметры венчиков — 7,4—13,4 см, высота — 5,2—9,5 см.

Горшочек сферический — 8 экз., 2 из них, круглодонные со слабо выраженным венчиком, сделаны из кухонного теста. Два сероглиняных горшочка сферической формы, один из них — круглодонный, а у другого на дне нанесен знак (к. 108). Третий горшочек в самой широкой части тулова имеет ребро. Затертость дна наблюдается у одного горшочка. Сосудов от темно-серого до черного цвета не обнаружено. Диаметр венчиков — 4,6—8,9 см, высота — 4,3—11,3 см.

Горшочек сферический орнаментированный — 7 экз., из них четыре имеют цвет от темно-серого до черного. У двух сосудов на донца нанесены знаки (к. 6, 40). Три горшочка сферической формы, а у других трех в нижней трети сосуда проходит острое ребро. У четырех горшочков донца затерты от употребления в быту. Сферические горшочки украшены гофрировкой. Орнамент у острореберных горшочков нанесен иглой (?). В двух случаях проведены параллельные линии, ниже которых проходят одна и три волнистые линии. Орнамент расположен выше ребра сосуда. Последний горшочек украшен паркетным орнаментом целиком. Диаметры венчиков — 2,8—6,4 см, высота — 3,8—8,0 см.

Миска — 3 экз. Обычно вторично используемая донная часть крупного сосуда. Диаметры венчиков — 5,0—13,6 см, высота — 2,7—3,9 см.

Графин — 25 экз., из них один сделан из кухонного теста. На стенках этого сосуда есть следы копоти. Пять графинов имеют цвет от темно-серого до черного. На донцах трех сосудов нанесены знаки (к. 4, 8н, 217). Шесть графинов имеют затертые донца от долгого употребления в быту. Пять графинов орнаментированы. Горло одного сосуда украшено двумя валиками, а у другого валик располагается на месте перехода к плечикам. У третьего графина на плечики нанесена гофрировка. Четвертый украшен лентами волнистых линий, нанесенных на плечики и широкую часть тулова. Пространство между горизонтальными волнистыми линиями разделено на равные части сдвоенными вертикальными волнистыми отрезками. Орнамент нанесен иглой. У пятого графина плечики украшены двумя горизонтальными линиями, ниже располагаются две волнистые линии, нанесенные лощением. Шестой графин на месте перехода к плечикам имеет желоб. Диаметры венчиков — 3,4—7,2 см, высота — 11—22 см.

Кувшин — 1 экз. из камеры 107. Выделен в отдельную группу, так как впоследствии встречается чаще. Диаметр венчика — 6 см, высота — 18,4—18,6 см.

Ваза с загнутым венчиком — 2 экз., оба имеют цвет от темно-серого до черного. Одна ваза имеет монолитную ножку, другая — полулю. Диаметры венчиков — 14,6—16,0 см, высота — 16 и 17 см.

Ваза с резким перегибом венчика — 8 экз., из них два имеют цвет от темно-серого до черного. Резервуары ваз покоятся на монолитных ножках. Глубина поддона различна. У двух ваз внутри поддона нанесен знак (к. 123, 212). Еще у одной вазы есть два сквозных отверстия для починки сосуда. Затертость поддона от употребления сосуда в быту отмечена в одном случае. Семь ваз орнаментированы. При перегибе тулова к венчику, выше острого ребра, у всех ваз нанесена гофрировка. Иногда орнамент встречается и на ножках. В одном случае это тоже гофрировка, а в другом — два параллельных валика. Диаметры венчиков — 6,4—17,7 см, высота — 6,5—12,8 см.

Ваза с прямым венчиком — 2 экз. темно-серого цвета на монолитной ножке. Сферическое тулово обеих ваз украшено гофрировкой. Диаметр венчика — 7,0 см, высота — 6,5 см.

Сосуд биконический — 22 экз., из них только один имеет цвет от темно-серого до черного. Два сосуда сделаны из кухонного теста. У одного сосуда на донце нанесен знак (к. 212). У пяти сосудов — затертое донце от употребления в быту. Три сосуда имеют округлое донце, а два — слегка вогнутое. Диаметры венчиков — 5,5—10,0 см, высота — 5,1—8,8 см.

Сосуд биконический орнаментированный — 68 экз., из них 25 единиц от темно-серого до черного цвета. У одного сосуда есть сквозные отверстия для починки. Затертость дна от употребления в быту наблюдается у 38 сосудов. У 24 сосудов на донцах есть знаки (к. 6 — 4 зн., 8н — 1 зн., 18 — 1 зн., 31 — 2 зн., 38 — 2 зн., 40 — 4 зн., 106 — 2 зн., 107 — 1 зн., 118 — 2 зн., 123 — 1 зн., 124 — 1 зн., 177 — 1 зн., 181 — 2 зн.). В подавляющем большинстве орнамент представлен гофрировкой — 46 сосудов. Восемь сосудов украшены сдвоенными валиками. В трех случаях орнамент индивидуален. Один сосуд украшен желобчатым орнаментом. У второго горизонтальные параллельные линии проведены техникой лощения. У последнего сосуда, помимо традиционной гофрировки, иглой нанесена волнистая горизонтальная линия. Диаметры венчиков — 4,0—9,4 см, высота — 3,7—8,8 см.

Ковш плоский — 3 экз. Один ковш имеет широкое слегка округлое дно и резко загнутый внутрь венчик. У второго сосуда дно четко выражено, венчик также резко загнут внутрь. Оба ковша характеризуются наличием плоской ручки, оканчивающейся «ласточкинским хвостом». В одном случае есть открытый носик. Третий ковш имеет резко вогнутую нижнюю часть до ребра и выпуклую верхнюю. Ручка отбита. Он украшен по венчику зигзагообразной линией, прореченной иглой, а

ниже идут три горизонтальные полосы, нанесенные техникой лощения. На дне — следы затертости от употребления ковша в быту. Диаметры венчиков — 6,0—9,8 см. высота: 3,0—4,8 см.

Сосуд биконический с венчиком и подкосом — 15 экз., из них 2 изготовлены из кухонного теста. У одного из светлоглиняных сосудов горло было в древности восстановлено гипсом (?). У четырех сероглиняных сосудов под венчиком с двух сторон сделаны сквозные отверстия для привязывания крышек. Затертость дна наблюдается у трех сосудов. Шесть сосудов орнаментированы, из них один — гофрировкой, другой — гофрировкой в сочетании с горизонтальной волнистой линией под венчиком (к. 13, 31н). У двух сосудов по ребру нанесены лощением шевроны, причем у одного из них — в сочетании с горизонтальной волнистой линией под венчиком (к. 38, 187). Пятый сосуд украшен двумя волнистыми линиями по плечикам. Ниже равномерно по всему тулову до острого ребра нанесены три вертикальные ленты шириной по 3 см. Каждая лента состоит из 10 вертикальных волнистых линий. Весь орнамент нанесен иглой (к. 8н). На шестой сосуд нанесены лощением горизонтальная волнистая линия под венчиком и изображение дерева ветвями вниз (к. 187). Пять сосудов имеют цвет от темно-серого до черного. Диаметры венчиков — 3,5—11,0 см, высота: 5,5—12,0 см.

Стакан раструбом — 43 экз., из них восемь имеют цвет от темно-серого до черного. На донцах 10 сосудов нанесены знаки (к. 6 — 2 зн.; 8 — 1 зн., 15н — 1 зн., 38 — 1 зн., 40 — 1 зн., 108 — 1 зн., 118 — 2 зн., 143 — 1 зн.). Тридцать семь стаканов орнаментированы либо одним элементом орнамента, либо сочетанием разных элементов, нанесенных разными способами. Так, в средней (по высоте) части сосуда девять стаканов украшены валиками, восемь — гофрировкой. Еще у трех стаканов гофрировка поднимается почти от средней линии до венчика. Выделяется также группа из семи стаканов, в орнаментации которых гофрировка сочетается с горизонтальной волнистой линией. У шести из них орнамент располагается в верхней трети сосуда, сразу под венчиком, и только у одного покрывает две трети его высоты (к. 187). Волнистые горизонтальные линии от одной до четырех располагаются сверху под венчиком, а гофрировка — ниже их. На одном стакане (к. 187) из этой группы отмечено чередование волнистых линий с полосами гофрировки. У двух стаканов в средней части нанесены валики, выше которых гофрировка, а над ней, под венчиком, две (к. 123) или три (к. 178н) горизонтальные волнистые линии. Один сосуд (к. 187) украшен сдвоенными волнистыми горизонтальными полосами под венчиком и в средней части сосуда. Полосы нанесены лощением. У двух стаканов прочерченный орнамент в виде сдвоенных и строенных горизонтальных волнистых линий нанесен с внутренней стороны сосуда, под венчиком (к. 32, 108). Верхние две трети одного из этих стаканов украшены также и снаружи чередованием горизонтальных прямых и волнистых линий. Такое же чередование прочерченных линий наблюдается в верхней трети еще одного стакана (к. 108). Сочетание различной техники нанесения орнамента и разных элементов орнамента очень разнообразно. У одного сосуда в средней части расположен валик, а выше до венчика идет гофрировка (к. 108), у другого в средней части проведены две горизонтальные волнистые линии, от которых к венчику поднимаются четыре сдвоенные волнистые вертикальные линии, нанесенные через равные промежутки (к. 32). Почти вся наружная поверхность стакана из камеры 211 украшена орнаментом. В средней его части располагается валик. Выше и ниже валика нанесены лощением горизонтальные прямые линии, имитирующие гофрировку, а под венчиком прочерчены иглой две волнистые линии. Способом лощения нанесен орнамент на верхнюю половину еще одного стакана (к. 143в). Здесь горизонтальные прямые линии находятся между сдвоенными горизонтальными волнистыми линиями, располагающимися под венчиком и в средней части стакана. У двена-

дцати стаканов на донцах — следы затертости. Диаметры венчиков — 6,7—10,6 см, высота — 5,3—10,0 см.

Сосуд цилиндрический — 24 экз., из них два сделаны из кухонного теста. Пять сосудов имеют цвет от темно-серого до черного. У трех сосудов (венчик одного из них не сохранился; к. 40) на донцах есть знаки (к. 6 — 2 зн., 178н — 1 зн.), причем у одного из них два знака. У венчиков четырех сосудов просверлено по два сквозных отверстия для привязывания крышки. Два сосуда (из кухонного теста) имеют у венчика по две ручки-выступа с вертикальными сквозными отверстиями. На донцах шести сосудов наблюдается затертость от употребления в быту. Восемь сосудов украшены орнаментом: у четырех сосудов — гофрировка; параллельные горизонтальные линии, нанесенные техникой лощения, — у одного сосуда, прочерченные тонкой иглой — у другого; валик — в средней части у одного сосуда; у другого на стенках — желобчатый орнамент, нанесенный и снаружи и изнутри. Снаружи вдоль венчика и вдоль дна проведены полосы шириной в 1 см, состоящие из тонко врезанных линий; изнутри вдоль венчика нанесены иглой вертикальные отрезки, ниже которых на ширину 1,5 см идет горизонтальная полоса из тонко прочерченных линий и по самому венчику расположены налепы-шишечки в следующем порядке: одна, две, одна, четыре. Диаметры венчиков — 5,4—10,0 см, высота — 3,6—11,0 см.

Сосуд со сливом — 16 экз. Это группа керамики, которая встречается во всех периодах. Формы сосудов различные, объединяет их наличие слива. Среди них кубки — 11 экз., из них три имеют цвет от темно-серого до черного. У трех кубков (к. 15н, 105, 118) на донцах есть знаки. У одного сосуда под сливом-совочком и с противоположной стороны у венчика прилеплены ручки с горизонтальными сквозными отверстиями. У одного сосуда на донце есть следы затертости от долгого употребления в быту. Еще у одного кубка около слива — сквозное отверстие для привязывания крышки. Три кубка орнаментированы. У всех по венчику врезана иглой волнистая линия, ниже которой идут горизонтальные полосы, выполненные техникой лощения. У двух сосудов по ребру проходят шевроны, также сделанные техникой лощения. Диаметры венчиков — 6,5—10,3 см, высота — 5,4—10,0 см. Чаши раструбом — 3 экз., а также изготавливались со сливом. У одной чаши на донце есть знак (к. 118). Две чаши орнаментированы. У одной из них по внешней поверхности сосуда через равные промежутки от венчика до дна проведены техникой лощения шесть широких зигзагов. Второй сосуд тоже украшен техникой лощения, но изнутри. Под сливом на противоположной от него стороне помещены два дерева ветвями вверх. На двух других противоположных сторонах изображены фигуры из двух зигзагообразных линий, смыкающихся у венчика и у дна. Диаметры венчиков — 8,0—16,4 см, высота — 4,6—8,2 см.

Двойной сосуд — 11 экз. Ни одного целого сосуда этой формы не найдено. Обычно представлен один сосуд с соединительной перегородкой. Чаше встречаются двойные сосуды цилиндрической формы (5 шт.). Есть две чаши конические и один двойной сосуд баночной формы с отогнутым венчиком. Из восьми сосудов один имеет цвет от темно-серого до черного. На донце одного сосуда нанесен знак (к. 181н). Четыре сосуда украшены орнаментом. На донце одного сосуда есть следы затертости от употребления его в быту. Орнамент чаще представлен гофрировкой — два цилиндрических сосуда и одна чаша коническая. Уникальным является сосуд баночной формы (к. 144н). Два сосуда, одинаковые по размерам резервуара и с одинаковым орнаментом, найдены с рассыпавшейся соединительной перегородкой. По обрезу венчиков сделаны насечки иглой. Ниже расположены четыре мягко вдавленные горизонтальные полосы, образующие сжатую гофрировку. За гофрировкой в вертикальном направлении до дна проведены иглой зигзагообразные линии. Такие же вертикальные линии есть и на соединительной перегородке, в

центре которой сверху было сделано сквозное горизонтальное отверстие для подвешивания этого двойного сосуда. На донцах обоих сосудов со стороны соединительной перегородки сделаны насечки иглой. Диаметры венчиков — 2,8—7,3 см, высота — 3,5—6,2 см.

Пошльник — 11 экз. Это группа керамики, которая встречается во всех периодах. Форма сосудов различна, объединяет их наличие трубчатого носика. Наиболее часты кубки — 6 экз., два из них имеют цвет от темно-серого до черного, а у одного на донце нанесен знак (к. 187). Три кубка украшены орнаментом. У всех по венчику прочерчена иглой волнистая линия. Ниже (только у одного) идут горизонтальные полосы, а по ребру — шевроны. Эти элементы нанесены техникой лощения. Диаметры венчиков — 5,2—10,4 см, высота — 4,8—8,5 см. Кроме того, трубчатый носик был у чаши сферической плоскодонной неорнаментированной. Носик чаши обломан и подшлифован в древности. Дно ее затерто от употребления в быту. На донце нанесен знак (к. 14).

Сосуд с двумя ручками — 6 экз. Это сквозная группа керамики. Общим элементом для всех сосудов этой группы является наличие ручек с горизонтальными круглыми сквозными отверстиями. Ручки крепились либо на плечиках сосуда, либо в самой широкой части тулова. У одного сосуда на донце нанесен знак (к. 32). Один сосуд от темно-серого до черного цвета. Затертость донца от долгого употребления сосудов в быту отмечена лишь однажды. Диаметры венчиков — 3,3—13 см, высота — 9,2—16,8 см.

Сосуды уникальной формы — 6 экз. Это сосуды местного производства, встреченные в единственном экземпляре. Они не связаны ни общими деталями, ни формой.

Импорт — 1 экз. Это сквозная группа керамики, представленная в данном случае вазой с туловом в виде сферической чаши с прямым венчиком на монолитной ножке. Несмотря на ярко-оранжевый ангоб, абсолютно несвойственный керамике Юго-Западного Туркменистана, видны многочисленные следы формовки сосуда. Диаметр венчика — 8,2 см, высота — 10,6 см.

Следует отметить, что несколько форм, характерных для периода ЮЗТ-IV, — сосуды биконические, чаши раструбом архаические и пиалы орнаментированные — зарождаются в период позднего энеолита. Кроме того, в могилах позднего энеолита встречено несколько форм, типичных для эпохи ранней бронзы: сосуд цилиндрический, чаша коническая и двойной сосуд.

б) Металлические изделия

В количественном отношении коллекция металлических изделий из погребальных камер периода ЮЗТ-IV в значительной мере уступает наборам предшествующих периодов и представлена в основном украшениями и предметами вооружения. Основная масса изделий изготовлена из бронзы.

Головные булавки с бистиральным навершием (12 экз.), используемые со времени развитого энеолита, еще более демонстрируют тенденцию к деградации. Они становятся короче, тоньше, количество витков в спиральях не превышает четырех. Судя по находке булавки в нижнем ярусе погребений в камере 127 под черепом погребенной, функция их как украшения сохраняется. Подавляющее большинство их найдено в завалах костей.

Гвоздики (15 экз.) со шляпкой и утолщением на конце обнаружены в очень ограниченном числе и только в четырех камерах: в нижнем ярусе погребений камеры 143/144; в нижнем ярусе камеры 223, в камере 40 и в камере 162. Очевидно, что такая весьма характерная черта погребального обряда, как помещение гвоздиков в рот покойнику, явно начинает выходить из употребления.

Браслеты (7 экз.) в полтора и два оборота были изготовлены из круглой в сечении проволоки. Один из них, найденный в нижнем ярусе погребений камеры 8, — с петелькой на конце. Другой, обнаруженный в камере 211, — с несомкнутыми концами.

Колечки-серьги (10 экз.) сделаны из проволоки. Некоторые изготовлены в виде лунницы с тонкими соприкасающимися концами и сильно утолщенной серединой. В основном они найдены в костных завалах, реже — у черепа целых скелетов.

Височные кольца для волос (2 экз.) выполнены из проволоки, скрученной спиралью в два оборота. Вероятнее всего, они украшали пряди волос, пропускавшиеся через витки спирали.

Гривна (1 экз.) с петельками на концах изготовлена из круглой в сечении проволоки и найдена в камере 130.

Бусины (21 экз.) сделаны из раскованной пластинки, свернутой в трубочку для того, чтобы можно было продеть нитку. Они обнаружены только в камере 123.

Игла (1 экз.) в виде стержня с острым концом и ушком найдена в нижнем ярусе погребений камеры 8.

Проколка (1 экз.), найденная в камере 40, представляет собой стержень с двумя приостренными концами.

Топор-тесло (1 экз.) с втулкой и двумя рабочими приостренными краями, расположенными в вертикальной и горизонтальной плоскостях на разных концах, был обнаружен в нижнем слое захоронений камеры 31.

Навершия булавы (2 экз.) обнаружены в камере 40 — с округлой вершиной, разделенной на 8 лопастей, и в камере 232 — яйцевидной формы; изготовлены из свинца.

Кинжалы (2 экз.) обоюдоострые с квадратным в сечении черенком обнаружены в камере 105 и в верхнем слое захоронений камеры 181.

Навершие посоха (1 экз.) в виде усеченного конуса также найдено в камере 40.

Стержень с петлей и утолщением на другом конце (1 экз.), назначение его пока не совсем ясно (возможно, использовался в качестве подвески).

в) Изделия из камня, кости, глины и других материалов

Изделия из камня. Крупных изделий из камня мало, что объясняется спецификой погребальных памятников, не в полной мере отражающих быт населения.

Навершие булавы (1 экз.), дисковидное, с обработанным ретушью краем, найдено среди костей в камере 85.

Наконечники стрел (2 экз.) с выемкой в основании изготовлены из яшмовидного кремня при помощи струйчатой отжимной ретуши. Их форма напоминает лавровый лист. Найдены в костных завалах двух погребальных камер — 18 и 127. Такие предметы, возможно, относятся к более раннему времени, были случайно найдены и использованы как украшения или амулеты.

Бусины и пронизки разной величины и формы — 235 единиц. Из них 26 изготовлены из полудрагоценных камней: лазуритовые бусины — 18, лазуритовые ромбические пронизки — 2, трехгранная — 1 и цилиндрическая — 1, бирюзовые бусины — 2, агатовая — 1. Большое количество (205) бусин изготовлено из кальцита-гипса-известняка и пасты. Несколько бусин были сделаны из керамики (4 экз.). Бусины и пронизки употреблялись в качестве украшений, часть их могла служить амулетами. Обращают на себя внимание лазуритовые пронизки, имеющие параллели в Уре.

Из слегка обожженной глины изготовлены 2 *ядра для пращи*, которые можно считать пережиточными, т. к. значительно большее их количество найдено в погребальных камерах предшествующего времени.

Особую категорию погребального инвентаря составляют керамические жертвенники, обнаруженные в засыпи, а также на дне самих камер и их входов. Они представлены 17 целыми формами и фрагментами. В данной работе этой категории предметов посвящена отдельная глава.

Черепки посуды иногда использовали вторично для изготовления бус. Фрагменты серо-черного или красного цвета обтачивали на абразиве в кружки, которые затем просверливали.

Использовали и другие части разбитых сосудов, например донце, которое могло использоваться в качестве грузила.

К остаткам органического происхождения относятся панцири сухопутных черепах примерно одного размера — 10—12 см. Их найдено только три. Если они не переложены, то находились близ женских скелетов.

ПОГРЕБАЛЬНЫЙ ОБРЯД ЭПОХИ РАННЕЙ БРОНЗЫ

Погребальный обряд эпохи ранней бронзы можно справедливо рассматривать как продолжение погребального обряда предыдущего периода ЮЗТ-V эпохи позднего энеолита. Принципиально новых черт обряда не наблюдается, кроме количественных изменений в ряде случаев. Заметно увеличилось количество сдвоенных и строенных погребальных камер и количество погребенных в каждой камере, что является не отражением изменения обряда погребения, а следствием увеличения численности населения долины Сумбара.

По сути обряд погребения сохранялся: склеп вскрывали, то есть вынимали землю из входной ямы и отодвигали в сторону каменную плиту, закрывавшую вход. Кто-то, возможно, старший из принимавших участие в церемонии или ближайший родственник, спускался вниз и входил в склеп через узкий лаз высотой 60—70 см. Он отодвигал останки последнего погребенного в направлении «от себя» и готовил место очередного покойника.

О детских скелетах трудно сказать что-то определенное из-за невозможности установить пол ребенка. Похоже, что в отношении детей не было столь строгой системы, как в отношении взрослых. Их скелеты найдены в самом разнообразном положении и в разной ориентировке по отношению ко входу.

На более чем 1750 погребенных в склепах эпохи ранней бронзы приходится 829 сосудов, в среднем 1 сосуд на 2 человека. Однако это соотношение надо резко изменить, поскольку в ряде случаев 3—4 сосуда были вставлены один в другой и предназначались одному покойнику. Иными словами, какие-то керамические емкости были примерно у 10 % погребенных. Вероятно, каждому десятому погребенному ставили определенный набор посуды, причем именно набор, а не ассортимент чего-то, что было положено в сосуды, т. к. в последнем случае наполненные сосуды не стали бы ставить один в другой. Набор был действительно определенным: ваза, чаша сферическая или сосуд биконический и горшочек сферический. В целом сосуды были более мелкими, чем в камерах предыдущего периода, что связано с увеличением количества погребенных. Сосуды должны были иметь меньший объем, чтобы занимать меньше места в камерах.

Специально для погребальной церемонии сосуды не изготовляли, а использовали употреблявшиеся в быту, о чем в ряде случаев красноречиво свидетельствуют реставрированные или дефектные сосуды и следы затертости дна.

Как женщинам, так и мужчинам в могилы клали вещи, им лично принадлежавшие. Особенно показательно это для женщин, которых сопровождали в основном украшения: металлические головные булавки, серьги и височные кольца для волос, амулеты и бусы. Особое значение имеют гвоздики, находившиеся во рту

погребенных женщин, что надо рассматривать как специфическую черту погребального обряда.

Следует отметить, что в эпоху ранней бронзы продолжалась традиция помещать в могилу панцирь сухопутной черепахи, зародившаяся в раннем энеолите. Отмечая этот факт, следует признать, что пока у нас нет достаточных данных для его интерпретации. Возможно, панцирь был как-то связан с достижением душой покойного конечного пункта ее странствий, но клали его отнюдь не с каждым погребенным.

КУЛЬТУРНАЯ ПРИНАДЛЕЖНОСТЬ И ВОПРОСЫ ХРОНОЛОГИИ

Памятники с серо-черной керамикой периода ЮЗТ-IV фиксируются теперь значительно далее к востоку от северной подгорной равнины Эльбурса. Культурный комплекс ЮЗТ-IV закономерно вырастает из комплекса позднего энеолита ЮЗТ-V. Никаких чужеродных включений в комплексе ЮЗТ-IV не наблюдается. Более того, в это время из Юго-Восточного Прикаспия, в частности из долины среднего течения Сумбара, началось распространение серо-черной керамики на северо-восток, на поселения центрального района северной подгорной равнины Копетдага. При раскопках верхнего строительного горизонта поселения Кара-депе у Артыка найдено довольно большое количество черепков и даже целых сосудов из серой глины, причем некоторые из них украшены процарапанным орнаментом. Керамика этого типа найдена и в культурном слое поселения Ак-депе у Ашхабада⁴.

Для датировки периода ЮЗТ-IV эпохи ранней бронзы очень важную роль играют ромбические лазуритовые подвески-пронизки, обнаруженные в камерах 6 и 40, аналогичные пронизкам, найденным в Царском некрополе Ура и в слое IIIA поселения Тюренг-тепе в Северном Иране, на северной подгорной равнине Эльбурса (Wooley, 1934: 88, pl. 143; Deshayes, 1965: 86; 1969: 14), и датированным серединой и второй половиной III тыс. до н. э.

⁴ В 1999 г. вышла из печати работа Л. Б. Кирчо, значительная часть которой касается сероглиняной керамики на этом поселении [Кирчо, 1999: 89—115]. *Примеч. ред.*

II. ПЕРВЫЙ ЭТАП РАЗВИТОЙ БРОНЗЫ (период ЮЗТ-III)

ПОГРЕБАЛЬНЫЕ КОМПЛЕКСЫ

К периоду ЮЗТ-III относятся 33 камеры (35 номеров). Только в двух камерах — 73 и 147 — зафиксировано по два яруса захоронений.

1. Камера 1 [Ж-3] — овальная (260 × 170 см), вытянута с С на Ю. Дно — на глубине 80—90 см от уровня современной дневной поверхности. Вход прослеживался плохо, возможно, находился с В или Ю. В северной половине камеры лежат в анатомическом порядке 2 скелета взрослых людей. Первый, у северной стенки камеры, — мужской, в скорченном положении, на правом боку, лицом к Ю, головой на З. Кисть правой руки — перед лицом, левой — в области живота. Второй скелет — женский, лицом к первому, на левом боку, спиной к Ю, головой на З. В восточной и южной частях камеры обнаружены разрозненные останки еще 2 погребенных — взрослого и подростка (табл. 62: 1).

Находки. Керамические сосуды — 13: чаша сферическая глубокая (табл. 62: 5); чаши раструбом — 6 (табл. 62: 6—11); пиала (табл. 63: 1); кубки вытянутые — 4 (табл. 63: 2—5); графин (табл. 63: 6). Все найденные сосуды располагались за спиной женского погребения.

Металлические изделия: бронзовый нож длиной около 123 мм (табл. 62: 2), найден рядом с мужским скелетом.

Прочее: биконическое глиняное пряслице (табл. 62: 4) и стеатитовая бусина (табл. 62: 3), обнаружены рядом с женским скелетом.

2. Камера 3 [Ж-4] — овальная (170 × 120 см), вытянута с В на З. Дно — на глубине 90 см от уровня современной дневной поверхности. Вход не прослеживался, но, наиболее вероятно, располагался в северо-северо-восточном секторе. У южной стенки погребальной камеры аккуратно сложены, судя по количеству черепов, останки не менее 7 погребенных. Обычного положения последнего погребенного не зафиксировано (табл. 64: 1).

Находки. Керамические сосуды — 13: биконический сосуд со сливом (табл. 64: 2); чаши конические — 2 (табл. 64: 3, 4); кувшин без ручки (табл. 64: 5); кубок приземистый (табл. 64: 6); кубки вытянутые — 6 (табл. 64: 7—12); чаши раструбом — 2 (табл. 64: 13, 14).

3. Камера 5 [Е-3] — овальная (220 × 190 см), вытянута с ССЗ на ЮЮВ. Дно — на глубине 130 см от современной поверхности холма. Вход в камеру, шириной 60 см, расположен с ССЗ, заложен камнями и сырцовыми кирпичами. В закладе входа найдены фрагменты керамики, в том числе обломки светлоглиняной расписной посуды. У юго-западной стенки камеры обнаружено скопление костей, принадлежавших не менее чем 4 погребенным — взрослым людям. Обычного положения последнего погребенного не зафиксировано (табл. 65: 1).

Находки. Керамические сосуды — 17: сосуды грушевидные — 2 (табл. 63: 7, 8); кубок приземистый орнаментированный (табл. 63: 9); графины — 5 (табл. 63: 10—14); кубки приземистые — 8 (табл. 65: 2—9); сосуд цилиндрический светлоглиняный (табл. 65: 10). Два сосуда, находившиеся примерно на центральной оси камеры, располагались на натеках в 15 см выше ее дна.

4. Камера 8 (верхний ярус) [Е/Ж-3/4] — круглая (260 см в диаметре), входит в систему из трех камер (8, 15 и 32), относящихся к предыдущему периоду ЮЗТ-IV (см. табл. 7: 1). Заложенный камнями вход располагался с С. Погребальная камера использовалась дважды с некоторым временным перерывом, о чем свидетельствует стерильная прослойка земли между двумя слоями костей. Поскольку верхний ярус костей — недалеко от поверхности земли, останки последнего погребенного не зафиксированы. Кости принадлежат 17 погребенным, из которых взрослых — 14, в том числе мужчин — 3, женщин — 4 (табл. 66: 1).

Находки. Керамические сосуды — 16: кубки приземистые — 13 (табл. 66: 2—14); чаша коническая (табл. 66: 15); сосуд грушевидный (табл. 66: 16), графин (табл. 66: 17).

5. Камера 17 (верхний ярус) [Д/Е-3] — округлая (180—185 см в диаметре), вход с СЗ. Для ее сооружения был использован заброшенный склеп периода ЮЗТ-V, имевший вход с противоположной стороны. Верхний ярус погребений отделен от нижнего толстой стерильной прослойкой земли. Кости 6 скелетов, 5 из которых принадлежат взрослым и 1 ребенку, сосредоточены в южной половине камеры. Поверх них в анатомическом порядке лежит скелет женщины 20—22 лет, без сопровождающего инвентаря, в скорченном положении, на левом боку, лицом ко входу, головой на З (табл. 67: 1).

Находки. Керамические сосуды — 10: пиалы — 3 (табл. 67: 2—4); чаша сферическая глубокая (табл. 67: 5); сосуд грушевидный (табл. 67: 6); кубки приземистые — 5 (табл. 67: 7—11).

6. Камера 22 [Е-3/4] — границы не прослеживались вследствие сильных нарушений, произведенных при сооружении камеры 20, относящейся к эпохе поздней бронзы (период ЮЗТ-I). В скоплении костей зафиксированы кости 5 скелетов, из которых 3 — мужские, 1 — женский, 1 — детский (табл. 68: 1).

Находки. Керамические сосуды — 5: сосуды грушевидные орнаментированные — 2 (табл. 68: 2, 3); поильник с трубчатым носиком (табл. 68: 4); кубки приземистые — 2 (табл. 68: 5, 6).

7. Камера 31 (верхний ярус) [Ж-4] — круглая (около 200 см в диаметре). Нижний ярус погребений этой камеры относится к периоду ЮЗТ-IV (см. выше и табл. 16: 1) Вход с СВ, заложен камнями и сырцовыми кирпичами. Содержимое камеры практически не сохранилось из-за нарушения ее средневековыми погребениями, а также близости к современной поверхности холма. На полу камеры, расположенном на глубине 35 см от современной поверхности холма, у противоположной входу стены лежат остатки костей и черепа 2 взрослых людей (табл. 68: 7).

Находки. Керамические сосуды — 2: кубок вытянутый (табл. 68: 8), чаша раструбом (табл. 68: 9). Плохо сохранившаяся чаша раструбом впоследствии рассыпалась.

8. Камера 33 [Е/Ж-4] — овальная (220 × 160 см), вытянута по линии СЗ — ЮВ. Она частично перекрывала более раннюю камеру 32, относящуюся к периоду ЮЗТ-IV (см. выше и табл. 11: 1), и камеру 37, относящуюся к периоду ЮЗТ-V [Хлопин, 1997: 90; табл. 112: 1, рис. 4]. Вход с СВ, заложен камнями и сырцовыми кирпичами. В засыпи могильной ямы, которую можно рассматривать как остатки рухнувшей деревоземляной кровли, поверх останков погребенных было найдено

большое количество черепков расписной посуды раннего и развитого энеолита (периоды ЮЗТ-VII и ЮЗТ-VI). Здесь же найдены обломки прямоугольного сосуда, покрытого вертикальной струйчатой росписью неолитического джейтунского типа. Вероятнее всего, при сооружении камеры 33 были разрушены более ранние погребения, а фрагменты керамических сосудов попали на его крышу. В камере лежали останки 3 погребенных, похороненных последовательно. В анатомическом порядке сохранился только женский скелет последней погребенной, а два остальных были нарушены при сдвигании к задней стенке камеры. Задний скелет был сдвинут при не полностью распавшихся связках, средний — после полного разложения мягких тканей. Женские скелеты лежали в скорченном положении, на левом боку, лицом ко входу, а средний, мужской, более всего нарушенный, вероятнее всего, — на правом боку, спиной ко входу. Все они были ориентированы головой на С. У последней погребенной руки были согнуты в локтях, кисти их — перед лицом (табл. 69: 1).

Находки. Керамические сосуды — 14: сосуды грушевидные — 2 (табл. 69: 3, 4); кубок приземистый (табл. 69: 5); кубки вытянутые — 3 (табл. 69: 6—8); пиала (табл. 69: 9); чаши раструбом — 3 (табл. 69: 10—12); ковш глубокий (табл. 69: 13); ваза со сливом (табл. 70: 1); кубок орнаментированный со сливом (табл. 70: 2); графин (табл. 70: 3). Перед лицом и грудью последней погребенной найдено 3 сосуда: кубок вытянутый, чаша раструбом и грушевидный сосуд, рядом с которым лежала круглая глиняная крышка с отверстиями для привязывания. Остальные сосуды были сконцентрированы у стоп последней погребенной.

Металлические изделия: бронзовый наконечник копья (ножа?) длиной 180 мм с квадратным в сечении черенком (табл. 69: 2) обнаружен на костях стопы последней погребенной.

Прочее: керамическое биконическое пряслице (утрачено).

9. Камера 41 [Ж/3-4] — округлая (около 130 см в диаметре), сохранилась не полностью, т. к. частично нарушена врезанной в нее камерой 45 периода ЮЗТ-II. Место входа находилось, вероятнее всего, в южной стенке камеры. Перед входом скелет последнего погребенного — ребенка, в скорченном положении, на левом боку, головой на СЗ, спиной ко входу. Ноги согнуты в коленях, руки — в локтях. Кисти их — перед лицом (табл. 70: 4).

Находки. Керамические сосуды — 8: кубок приземистый (табл. 70: 5); кубки вытянутые — 4 (табл. 70: 6—9); пиала (табл. 70: 10); чаша раструбом (табл. 70: 11); графин (табл. 70: 12). Один из кубков вытянутых найден у тазовых костей последнего погребенного.

10. Камера 47 [3-4] — округлая, расположена на краю холма, сохранилась крайне плохо. Часть ее контура можно восстановить только по расположению костного завала вдоль южной стенки, вследствие чего можно предположить, что вход находился в северной стороне склепа. Обычного положения последнего погребенного не зафиксировано (табл. 71: 1).

Находки. Керамические сосуды — 9: сосуд грушевидный (табл. 71: 2); кубки приземистые — 6 (табл. 71: 3—8); графины — 2 (табл. 71: 9, 10).

11. Камера 48 [3-4] — круглая (180 см в диаметре), расположена рядом с камерой 47. Вход с Ю, заложен каменной плитой. На полу камеры обнаружен развал костей очень плохой сохранности, причем здесь также не зафиксировано обычного положения последнего погребенного (табл. 71: 11).

Находки. Керамические сосуды — 4: кубок приземистый (табл. 71: 12); кубок приземистый орнаментированный (табл. 71: 13); графин (табл. 71: 14); сосуд грушевидный орнаментированный (табл. 71: 15).

Прочее: фрагмент жертвенника на четырех ножках (табл. 71: 16).

12. Камера 51 [Д-1/2] — круглая (150 см в диаметре). Вход с СВ, заложен каменной плитой. Характерного положения последнего погребенного в данном случае также не отмечено. В юго-западной половине камеры обнаружено скопление костей (табл. 72: 1).

Находки. Керамические сосуды — 3: сосуд грушевидный (табл. 72: 2); кубки приземистые — 2 (табл. 72: 3, 4).

13. Камера 66 [Ж-3] — овальная (250 × 160 см), расположена близко от дневной поверхности и вытянута по линии СВ — ЮЗ. Вход, судя по нескольким сырцовым кирпичам и расположению костей, располагался с ЮЗ. Последний погребенный, взрослый, положен на правый бок, спиной ко входу, головой на ЮВ. Предпоследний погребенный, также взрослый, уложен на левый бок, лицом ко входу, головой на ЮВ. Судя по количеству черепов у задней стенки камеры, в ней погребено не более 10 человек (табл. 72: 5).

Находки. Керамический сосуд — 1: кубок приземистый (табл. 72: 6), найден в изголовье последнего погребенного.

14. Камера 68 [Ж-7] — овальная (230 × 175 см), вытянута по линии С — Ю, находилась на глубине 60 см от современной дневной поверхности и сохранилась недостаточно хорошо. Вход, судя по большому скоплению камней, располагался с ЮЗ (табл. 73: 2). В камере обнаружены очень плохо сохранившиеся кости 5—6 скелетов. Последний погребенный находился, возможно, в сидячем положении (табл. 73: 1).

Находки. Керамические сосуды — 10: пиала (табл. 73: 3); чаши конические — 3 (табл. 73: 4—6); чаши раструбом — 3 (табл. 73: 7—9); кубки приземистые — 2 (табл. 73: 10, 11); графин (табл. 73: 12).

15. Камера 69 [Ж-7] — округлая (около 160 см в диаметре), расположена под камерой 68, но контуры их не совпадают. Вход с ЮВ. На полу обнаружены останки 12 погребенных. Кости 11 из них были сложены у задней стенки камеры. Скелет последнего погребенного лежал на спине. Его руки располагались так, как будто он был положен на левый бок. Ноги были согнуты в коленях и поставлены вертикально, затем они развалились ромбом. Скелет был нарушен в древности: череп его отсутствовал (табл. 74: 1).

Находки. Керамические сосуды — 11: сосуд грушевидный (табл. 74: 2); кубки приземистые — 10 (табл. 74: 3—12).

16. Камера 70 [Ж-7] — овальная (200 × 130 см), вытянута с СЗ на ЮВ. Вход не прослеживается, но, вероятнее всего, располагался с СЗ. Камера нарушена средневековыми могилами, частично затронувшими ее края. Дно — на глубине 130 см от современной дневной поверхности. В середине и поперек камеры лежал скелет последнего погребенного — взрослого мужчины, на левом боку, спиной ко входу, головой на СВ. Ноги согнуты в коленях, левая рука вытянута вдоль тела, кисть правой руки — перед грудью. У задней стенки камеры обнаружены кости еще трех мужских скелетов (табл. 75: 1).

Находки. Керамические сосуды — 33: ковш глубокий (табл. 75: 5); кубки на ножке — 2 (табл. 75: 6, 7); горшочек с двумя ручками (табл. 75: 8); чаша коническая со сливом (табл. 75: 9); кувшин без ручки орнаментированный (табл. 75: 10); кубки вытянутые — 16 (табл. 76: 1—16); чаши раструбом — 4 (табл. 77: 1—4); сосуд цилиндрический с двумя ручками (импорт) (табл. 77: 5); графины — 6 (табл. 77: 6—11). Четыре чаши раструбом найдены среди костей у задней стенки камеры. Ковш глубокий и 3 кубка вытянутых обнаружены у предпоследнего погребенного, остальные 25 сосудов — у последнего.

Металлические изделия: бронзовый наконечник копья (нож?) с загнутыми плечиками длиной 102 мм (табл. 75: 2); бронзовый черенковый наконечник копья (нож?) длиной 132 мм (табл. 75: 3). Первый из них найден среди сосудов предпо-

следнего погребенного, второй — на поясничных позвонках последнего погребенного.

Прочее: агатовая бусина прямоугольной формы, линзовидная в разрезе (табл. 75: 4).

17. Камера 71 [Ж-7] — овальная (230 × 150 см), вытянута по линии СЗ — ЮВ. Она частично нарушила камеру 69. Вход не фиксировался, но, скорее всего, располагался с СЗ. В камере обнаружены скелеты 4 взрослых погребенных, два из которых — предпоследний мужской и последний женский — лежали в анатомическом порядке: в скорченном положении, на левом боку, спиной ко входу, головой на С. Руки согнуты в локтях, кисти — перед грудью. Кости еще двух покойников лежали в беспорядке у юго-восточной стенки камеры (табл. 78: 1).

Находки. Керамические сосуды — 18: сосуды грушевидные — 2 (табл. 78: 4—5), один из которых с крышечкой; чаша раструбом на поддоне (табл. 78: 6); графин (табл. 78: 7); чаша сферическая глубокая (табл. 78: 8); прямоугольный «салатник» (табл. 78: 9); чаши раструбом — 7 (табл. 79: 1—7); кубки вытянутые — 5 (табл. 79: 8—12). Сосуды располагались тремя компактными группами: среди костей у задней стенки — 6, перед ногами и грудью предпоследнего погребенного — 8, у костей стопы последнего скелета — 4.

Металлические изделия: плоский бронзовый наконечник копья (ножа?) длиной 150 мм найден у голени мужского скелета (табл. 78: 2).

Прочее: керамическое сероглиняное пряслице чечевицеобразной формы с процарапанными изображениями 4 змей (табл. 78: 3) обнаружено у колена женского погребения.

18. Камера 72 [Е/Ж-6] — овальная (150 × 105 см), расположена чуть ниже дернового слоя, вытянута по линии С — Ю. Положение скелета в камере, а также перекрытие его большими каменными плитами указывает на наличие катакомбы. Первоначально камни, которыми был заложен вход в западной стенке камеры, стояли вертикально. В камере обнаружено погребение женщины 30—35 лет, в скорченном положении, на правом боку, лицом ко входу, головой на С. Ноги сильно согнуты в коленях. Кисть правой руки — под подбородком, кисть левой — перед грудью (табл. 74: 13).

Находки. Керамические сосуды — 7: кубки вытянутые — 5 (табл. 74: 15—19); чаша раструбом (табл. 74: 20); графин (табл. 74: 21).

Прочее: лазуритовая бусина (табл. 74: 14).

Камера 73 [Ж-5] — округлая (около 160 см в диаметре), вход с ЮЗ, заложен кладкой из крупных камней. В камере останки четырех последовательных погребенных, лежавших двумя ярусами, разделенными тонкой стерильной прослойкой земли. Контуры стенок камеры в верхнем и нижнем ярусах не совпадают.

19. Камера 73 (нижний ярус). Первым на этом уровне был похоронен мужчина 35—40 лет, кости его сдвинуты к задней стенке камеры. Затем была погребена женщина 25—30 лет, на правом боку, лицом ко входу, головой на СЗ. Кисти рук — перед лицом (табл. 80: 1).

Находки. Керамический сосуд — 1: кубок приземистый (табл. 80: 2), найден в ногах женского погребения.

20. Камера 73 (верхний ярус). Сначала в склепе была похоронена женщина 25—30 лет, на спине, головой на СЗ. Ее ноги, согнутые в коленях, первоначально были поставлены вертикально, впоследствии упали вправо. Череп повернут лицевой частью в ту же сторону. Руки, согнутые в локтях, — перед лицом. Скелет последнего погребенного, мужчины 50—55 лет, лежал на спине с согнутыми в коленях ногами, изначально поставленными вертикально, а затем упавшими в левую

сторону. Голова, повернутая лицом вправо, в сторону входа, также ориентирована на СЗ. Руки, согнутые в локтях, — у плеч (табл. 80: 3).

Находки. Керамические сосуды — 4: кубки вытянутые — 3 (табл. 80: 4—6); графин (табл. 80: 7). Графин и кубок лежали на правом плече последнего погребенного, а другой кубок — у затылка. Еще один кубок вытянутый найден на левом плече женского погребения. Графин и один из кубков были очень плохой сохранности и впоследствии разрушились. Сохранить их после фиксации не удалось.

21. Камера 76 [Е/Ж-5] — овальная (195 × 170 см), вытянута по линии ССЗ — ЮЮВ. Находилась непосредственно под дерновым слоем, вследствие чего плохо сохранилась. Вход, судя по камням и обломкам сырцовых кирпичей, располагался в юго-западной части камеры. Внутри нее зафиксированы останки 2 погребенных. Первым был похоронен мужчина 40—50 лет, кости которого были сдвинуты к задней стенке камеры при погребении второго мужчины — 35—40 лет. Последний был уложен в скорченном положении, на правый бок, лицом ко входу, головой на СЗ. Руки слегка согнуты в локтях. Кисти их — в области таза (табл. 81: 1).

Находки. Керамические сосуды — 11: кубки вытянутые — 5 (табл. 81: 2—6); графины — 2 (табл. 81: 7, 8); чаши растробом — 2 (табл. 81: 9, 10); ваза со сливом (табл. 81: 11); ковш глубокий (табл. 81: 12). Сосуды располагались на костях первого погребенного и за спиной второго.

22. Камера 82 [Ж-7] — овальная (190 × 130 см), вытянута по линии СВ — ЮЗ. Вход, судя по расположению костей, мог располагаться с СЗ. В камере зафиксировано 9 погребенных. Кости 8 из них сдвинуты к задней, юго-юго-восточной ее стенке. Последний погребенный, взрослый мужчина, лежал в скорченном положении, на правом боку, лицом ко входу, головой на СВ. Ноги согнуты в коленях, руки — в локтях. Кисти их — перед лицом (табл. 82: 1).

Находки. Керамические сосуды — 3: кубки приземистые — 2 (табл. 82: 3—4); графин (табл. 82: 5). Все они найдены в изголовье последнего погребенного.

Металлические изделия: плоский бронзовый наконечник копья (ножа?) с загнутыми плечиками длиной 80 мм (табл. 82: 2), обнаружен у пояса мужчины.

23. Камера 83 [Ж-5] — овальная (140 × 100 см), вытянута по линии СВ — ЮЗ, была сооружена над заброшенной к тому времени камерой 85 периода ЮЗТ-IV (см. выше и табл. 21: 1, также см.: Хлопин, 1997: рис. 4, квадрат Ж-5). Вход мог располагаться с В, если судить по положению скелета. В камере была погребена женщина 25—30 лет, на левом боку, с сильно поджатыми ногами, лицом ко входу, головой на С. Левая рука вытянута вдоль тела, правая — согнута в локте, кисть ее — на шее (табл. 82: 6).

Находки. Керамический сосуд — 1: кубок вытянутый орнаментированный (табл. 82: 8), найден у грудной клетки скелета.

Металлические изделия: бронзовая игла длиной 140 мм с частично сохранившимся ушком (табл. 82: 7), обнаружена позади тазовых костей.

24. Камера 86 [Е-6] — овальная (210 × 130 см), вытянута по линии С — Ю, перекрывает более раннюю камеру 97 периода ЮЗТ-V [Хлопин, 1997: 78—79, табл. 87: 1, рис. 4, квадрат Е-6]. Плохая сохранность сооружения и его содержимого обусловлена близостью к современной дневной поверхности. Судя по расположению останков погребенных, вход мог находиться с С. В камере зафиксировано 5 погребенных. Последний погребенный, мужчина 35—40 лет, лежит на спине. Ноги при погребении были согнуты в коленях и поставлены вертикально, а позднее распались ромбом. Ориентированная на В голова повернута на левый висок, затылком ко входу и влево от него. Руки вытянуты вдоль тела, кисти их — на тазовых костях. Предпоследний погребенный, взрослый (женщина?) 45—50 лет, также уложен на спину. Ноги при погребении были согнуты в коленях и поставлены вер-

тикально, а затем упали на правую сторону. Голова повернута на правый висок, лицом ко входу, и ориентирована на восток. Руки вытянуты вдоль тела. Кости остальных 3 скелетов взрослых людей (из них определены 2 женщины — 35—40 и 25—30 лет) были сдвинуты к задней стенке камеры (табл. 83: 1).

Находки. Керамические сосуды — 11: пиала (табл. 83: 3); чаша коническая (табл. 83: 4); кубки вытянутые — 5 (табл. 83: 5—9); сосуд грушевидный (табл. 83: 10); чаши раструбом — 3 (табл. 83: 11—13). Сосуды располагались тремя группами: у последнего погребенного — 4, у предпоследнего — 3, в куче костей — 4.

Металлические изделия: бронзовый клинок кинжала длиной 205 мм с обломанным черенком (табл. 83: 2), найден над левым плечом последнего погребенного.

25. Камера 87 [Ж-5] — округлая (около 150 см в диаметре). Вход, судя по расположению костных остатков, мог находиться в юго-западной стенке. В камере зафиксировано 7 погребенных, причем два последних в анатомическом порядке. Оба скелета, принадлежащие мужчине и женщине 30—35 лет, в скорченном положении, на правом боку, лицом к предполагаемому месту входа, головой на СЗ. Руки их согнуты в локтях, кисти — перед грудью (табл. 84: 1).

Находки. Керамические сосуды — 3: кубок приземистый орнаментированный (табл. 84: 2); сосуд грушевидный (табл. 84: 3); графин (табл. 84: 4).

26. Камера 89 [Ж-5] — округлая (около 130 см в диаметре), плохой сохранности. Вход мог располагаться в юго-западной стенке камеры, на что указывают камни от заклада и куча костей, сдвинутых к северо-восточной ее стенке. В камере зафиксировано 4 погребенных. Последним был похоронен мужчина 45—50 лет, в скорченном положении, на правом боку, лицом ко входу, головой на СЗ. Кости рук сохранились не полностью (табл. 84: 5).

Находки. Керамические сосуды — 3: чаша сферическая глубокая светлоглиняная (табл. 84: 6); кубки приземистые — 2 (табл. 84: 7, 8).

27. Камера 92 [Е-5]. Находилась в дерновом слое, не сохранила контуров, частично перекрывала камеру 94. Сохранились лишь остатки погребения ребенка, положенного на левый бок, головой на С.

Находки. Керамический сосуд — 1: пиала (табл. 84: 9).

28. Камера 146 [Ж-7/8] — округлая (около 170 см в диаметре), частично перекрывала камеру 163 периода ЮЗТ-VI [Хлопин, 1997: 47; рис. 4, квадрат Ж7/8]. Вход — с ЮЗ. В камере зафиксировано 19 погребенных. Скелет последнего погребенного лежал вдоль восточной стенки в скорченном положении, на правом боку, лицом ко входу, головой на С. Руки согнуты в локтях, кисти — перед лицом. Кости остальных погребенных сдвинуты к противоположной входу стенке камеры (табл. 85: 1).

Находки. Керамические сосуды — 29: пиалы — 3 (табл. 85: 5—7); чаша сферическая плоскородная (табл. 85: 8); сосуды грушевидные — 3 (табл. 85: 9—11); сосуд биконический со сливом (табл. 85: 12); чаша сферическая глубокая (табл. 85: 13); кубки приземистые — 5 (табл. 85: 14, 15; табл. 86: 1—3); кубки вытянутые — 8 (табл. 86: 4—11); чаши раструбом — 4 (табл. 86: 12—15); графины — 3 (табл. 86: 16—18).

Металлические изделия: бронзовый инструмент длиной 165 мм для обработки дерева (табл. 85: 2); бронзовый черенковый кинжал длиной 250 мм (табл. 85: 3). У первого один конец стержня загнут и откован в виде поперечного резца, другой — откован в виде стамески с полукруглым лезвием шириною 32 мм. Оба предмета найдены перед кистями рук последнего погребенного.

Прочее: халцедоновая бусина (табл. 85: 4).

Камера 147 [Ж-7/8] имела 2 яруса захоронений, между которыми зафиксирована прослойка земли и глина толщиной в 20 см. Прорезала камеру 162 периода ЮЗТ-IV (см. выше и табл. 40: 1).

29. Камера 147 (нижний ярус). Расположена в тех же границах, что и камера 147 верхнего яруса. Вход в нее, по-видимому, располагался на том же месте. Последний погребенный, взрослый, лежит в скорченном положении, на правом боку, лицом ко входу, поверх костей остальных погребенных (табл. 87: 1).

Находки. Керамические сосуды — 7: сосуды грушевидные — 3 (табл. 87: 2—4); кубки приземистые — 4 (табл. 87: 5—8). Два грушевидных сосуда и 3 кубка найдены у последнего погребенного.

30. Камера 147 (верхний ярус) — округлая (около 150 см в диаметре). Вход прослеживался нечетко, вероятнее всего, располагался с 3 или СЗ. В камере найдены останки не менее 10 погребенных. Скелет последнего из них лежит в скорченном положении, на правом боку, лицом ко входу, головой на С. Кисть правой руки — у лица, левой — у затылка. Кости остальных погребенных сдвинуты к юго-восточной стенке камеры (табл. 88: 1).

Находки. Керамические сосуды — 12: кубки вытянутые — 6 (табл. 88: 3—8); кубок вытянутый орнаментированный (табл. 88: 9); чаши раструбом — 2 (табл. 88: 10, 11); сосуд конический со сливом (табл. 88: 12); графины — 2 (табл. 88: 13, 14). Нижняя, придонная часть одного из графинов в древности была отремонтирована алебастром.

Прочее: бусина агатовая, бусины лазуритовые — 2 (табл. 88: 2).

31. Камера 151 [Д-8] — округлая (около 160 см в диаметре), плохой сохранности. Судя по расположению костей на дне камеры, вход мог находиться в ее западной стенке. В камере зафиксировано 6 погребенных. Последний погребенный — в скорченном положении, на левом боку, лицом ко входу, головой на Ю. Кисти обеих рук — в области грудной клетки (табл. 87: 9).

Находки. Керамические сосуды — 2: сосуд грушевидный (табл. 87: 10), кубок приземистый (табл. 87: 11). Оба они найдены в изголовье последнего погребенного.

32. Камера 158 [Ж-8] — округлая (около 160 см в диаметре), вход с ЮЗ, отмечен камнями. Кости 4 погребенных — 2 мужчин, 1 женщины и 1 ребенка — сконцентрированы у юго-восточной стенки камеры. Кроме них, здесь обнаружены сравнительно непо потревоженные скелеты женщины 34—40 лет и ребенка 5—6 лет. Женщина, видимо, была положена на живот, т. к. руки находились под грудной клеткой, однако ее ноги согнуты в коленях так, как будто первоначально тело было уложено на правый бок, спиной ко входу, головой на Ю. Скелет ребенка скорчен настолько, что производит впечатление, будто тело было захоронено в мешке (табл. 89: 1).

Находки. Керамические сосуды — 5: сосуд грушевидный (табл. 89: 2); графин (табл. 89: 3); кубки приземистые — 2 (табл. 89: 4, 5); кубок приземистый со сливом (табл. 89: 6). Четыре из них найдены в изголовье у ребенка, а один из кубков приземистых — в куче костей.

33. Камера 165 [Ж-8]. Находилась в дерновом слое, вследствие чего конструктивных деталей сооружения зафиксировать не удалось. От захоронения сохранились лишь разрозненные кости ног двух взрослых погребенных.

Находки. Керамические сосуды — 5: кубки вытянутые — 2 (табл. 90: 1); чаши раструбом — 3 (табл. 90: 2). Из 5 сосудов сохранились только 2, остальные были утрачены.

34. Камера 176 [Ж-6]. Находилась в дерновом слое, ее контуры и место входа не установлены. От захоронения сохранились лишь кости ног 2 взрослых погребенных.

Находки. Керамические сосуды — 2: графин (табл. 90: 3); кубок вытянутый (табл. 90: 4).

35. Камера 178-А [Ж-6/7]. Перекрывает камеру 178, которая относится к периоду ЮЗТ-IV. Вследствие расположения в дерновом слое не сохранилось ни контуров ее, ни останков погребенных.

Находки. Керамические сосуды — 5: сосуд грушевидный (табл. 90: 5); сосуд с двумя ручками и сливом (табл. 90: 6); чаша раструбом толстостенная (табл. 90: 7); графины — 2 (табл. 90: 8, 9).

ПОГРЕБАЛЬНОЕ СООРУЖЕНИЕ

Погребальное сооружение периода ЮЗТ-III представляет собой полуподземный склеп с боковым входом из предвходной ямы. Не заполненная землей полость склепа была в свое время перекрыта дерево-земляной кровлей, а предвходная яма была заполнена землей. Обе части склепа отделены друг от друга пробкой из камней или сырцовых кирпичей, которые препятствовали проникновению земли в погребальную камеру. Такой склеп был предназначен для коллективных захоронений, совершавшихся в течение длительного времени.

Всю совокупность погребальных камер можно разделить на две почти равные группы — круглые и овальные в плане (первых 16, вторых 13). Круглые погребальные камеры имеют диаметры 130—180 см, но две камеры значительно больших размеров — 200 и 260 см в диаметре. Входы погребальных камер этой группы ориентированы практически на все стороны горизонта, кроме севера и востока; преобладают же юго-западное (5 случаев) и северо-восточное (3 случая) направления.

Входы в овальные камеры расположены двояким образом — вдоль короткой оси или вдоль длинной. Принципиального значения это, видимо, не имело, так как по другим признакам эти склепы не группируются. Основные размеры укладываются в параметры — 190—230 × 130—190 см, но две камеры отошли в сторону уменьшения (100—105 × 140—150 см), а одна — в сторону увеличения (160 × 250 см). Входы в склепы ориентированы на все стороны горизонта, кроме юга. На северо-запад ориентировано 5 входов, на восток, северо-восток и юго-запад — по 2. Как можно заметить, в ориентации входов двух групп камер наблюдается противоположная тенденция, которая пока не поддается убедительному объяснению.

Для сооружения погребальной камеры выкапывали котлован, круглый или овальный в плане, а сбоку от него — круглую яму около 1 м в диаметре. По концам длинной оси котлована ставили деревянные столбы, на них опиралась горизонтальная перекладина. С упором на перекладину и края ямы укладывали ветви кустарников и пучки соломы, а поверх насыпали слой земли, изолирующий продукты разложения. При этом использовали землю, вынутую в процессе сооружения котлована. В этой земле оказывались черепки посуды из более ранних погребений из-за их нарушения, чем погребения в сооружаемом склепе. Так ранний материал оказывался выше, чем более поздний. Вход, ведущий из круглой входной ямы, закрывали камнями или сырцовыми кирпичами. Все это — принципиальная схема конструкции, поскольку в период ЮЗТ-III заметна определенная эволюция погребальных сооружений: начинают делать катакомбы, но близко от поверхности земли. Об этом говорят трудноуловимые контуры могильной ямы с 1—2 скелетами и компактной кучей камней, или плита, или кирпичи перед грудью скелета последнего погребенного.

Рассуждать о происхождении погребальной камеры периода развитой бронзы (ЮЗТ-III) просто, поскольку в могильнике представлены погребальные сооружения более раннего времени, эпохи раннего энеолита. Однако нет оснований утвер-

ждать, что камеры, относящиеся к периоду ЮЗТ-VII, являются самыми ранними. Открытие последних еще впереди, но их можно реконструировать по косвенным данным, по общим закономерностям и тенденции их развития, которые можно установить по имеющимся материалам.

Первоначально это была просто могильная яма, вероятнее всего, с одним захоронением; такой вывод можно сделать на том основании, что в могилах периода ЮЗТ-VII помещены крупные бытовые сосуды при сравнительно малом количестве погребенных и что с увеличением количества скелетов к периоду ЮЗТ-IV заметно уменьшается размер погребальной керамики. В Сумбарском могильнике эпохи поздней бронзы при каждом погребенном в катакомбе ставилась крупная керамика, безусловно, использовавшаяся длительное время в быту. Хотя объективных корней погребального сооружения долины Сумбара еще не найдено, но, вероятнее всего, надо остановиться на том, что оно спонтанно возникло у местного населения эпохи неолита, изначально обитавшего на территории Юго-Восточного Прикаспия.

Со временем, с целью идеологического воздействия, в одной могильной яме стали хоронить по несколько покойников. Оставшиеся в живых должны были твердо знать, что люди с определенными прижизненными связями и после смерти останутся вместе. Через какое-то время нашли, что проще создать под землей сооружение типа полуземлянки с боковым входом и, вместо того чтобы при каждом последующем захоронении вынимать из могилы всю землю, открывая вход, класть покойника в не заполненное землей пространство.

Со следующего периода развитого энеолита (ЮЗТ-VI) и в тех камерах, которые функционировали в обоих периодах, для закрытия входа в погребальную камеру стали применять специально вырубленную каменную плиту округлых очертаний толщиной до 8—10 см. Для того чтобы эта плита оставалась в вертикальном положении и не заваливалась внутрь камеры, ее расклинивали и вставляли между плитой и стенками входного отверстия большие фрагменты керамики от крупных хозяйственных сосудов. Можно отметить, что иногда нижний край плиты был выше дна камеры на 60—80 см, а сама она отступала от края ямы до 80 см, как будто в камеру вел узкий и длинный лаз.

Эволюционный ряд погребальных камер прослежен досконально от самых ранних этапов. После того как перешли к сооружению полуподземных склепов с боковым входом, конструкция их в принципе не менялась в течение нескольких тысячелетий. Единственно, происходили усложнения количественного характера: со временем стали делать два склепа с одной входной ямой, затем их количество дошло до трех, и в плане вся система приняла вид клеверного листа. Все это свидетельствует о сильно выросшем количестве населения, о его чрезмерной плотности. Затем произошел резкий скачок (на его социальной и исторической характеристике мы остановимся ниже): сооружение тройных склепов прекратилось, хотя единичные из них дожили до периода ЮЗТ-III, о чем можно судить по найденным в них керамическим сосудам и бронзовым наконечникам. Очевидно, такие склепы принадлежали тем семьям, которые не распались и не покинули пределы Сумбарской долины.

В периоде ЮЗТ-III можно выделить две разновидности погребальных камер, которые, в отличие от предыдущего их членения (см. выше), вероятнее всего, характеризовались также хронологической последовательностью. К первой относятся те, что содержат сравнительно большое количество погребенных и сохраняют отчетливые традиции предыдущего периода. Это типичные полуподземные склепы, иногда даже в составе прежней системы (к. 105, 181в). Сохранившиеся в них керамические сосуды в массе относятся к периоду ЮЗТ-IV и здесь рассматриваться не будут, однако найденные там же бронзовые наконечники кинжалов или ко-

пий настолько характерны для периода ЮЗТ-III, что не оставляют сомнений в функционировании этих склепов на ранних этапах эпохи развитой бронзы.

Ко второй разновидности относятся камеры, в которых начинают проявляться черты катакомб. В них мало погребенных (1—3 скелета), они меньше по площади, и, главное, перед скелетами последних погребенных сохранились кучи камней и кирпичей — прообраз «пробки», которой стали заделывать вход в камеру. Ранние катакомбы были сооружены так же неглубоко под землей, как и полуподземные склепы, вследствие чего ни места входа, ни даже контуров могильной ямы обнаружено не было.

Юго-Западный Туркменистан — не единственный регион Средней Азии, население которого в первобытные времена хоронило своих покойников в коллективных склепах. На северной подгорной равнине Копетдага, особенно на поселениях Юго-Восточного Туркменистана, в древней дельте реки Теджен (Геоксюрский оазис), были открыты коллективные погребения в гробницах из сырцовых кирпичей с ложными сводами. Тогда это было научной сенсацией, поскольку подобные сооружения в Средней Азии не были известны. Теперь можно сравнить аналогичные сооружения двух земледельческих областей.

Между погребальными традициями двух древнеземледельческих областей юга Средней Азии есть различия, но они относятся исключительно к конструкциям могильного сооружения. В отличие от полуподземного склепа с боковым входом в Юго-Западном Туркменистане (его конструктивные особенности были охарактеризованы выше), погребальные камеры Юго-Восточного Туркменистана сооружались из сырцовых кирпичей. Первоначально их считали надземными склепами, но сохранность наружных углов кирпичей, из которых они были сложены, опровергает это мнение. Для их возведения сначала выкапывали котлован, на дне которого и складывали обычно круглый (есть случаи, когда постройка была прямоугольной) склеп так, что кирпичи каждого последующего ряда нависали над предыдущим. Поскольку центральное отверстие было большим, его закрывали тремя кирпичами, положенными плашмя. Все это сооружение засыпали землей, вынутой из котлована. Чтобы произвести захоронение очередного покойника, вынимали землю, закрывающую кирпичи входа, затем сами кирпичи и в образовавшееся отверстие опускали труп, предварительно освободив для него место в центральной части сооружения, причем останки ранее погребенных тел аккуратно раздвигали вдоль стенок. Следовательно, принцип погребального обряда в двух областях был одинаков. Однако для сооружения коллективных склепов применялись различные материалы, как и при строительстве жилищ. Так, в дельте Теджена и на северной подгорной равнине Копетдага основным строительным материалом изначально и до современности был и остаётся сырцовый кирпич. Из него строили и склепы. В условиях же межгорной долины Сумбара основным строительным материалом были камень, земля и дерево, употреблявшиеся для возведения склепов. Следовательно, отличие склепов Юго-Западного и Юго-Восточного Туркменистана только кажущееся. Коллективные погребения в склепах, независимо от их конструкции, можно рассматривать как отражение одинаковых идеологических представлений в определенный период развития древнеземледельческих обществ.

ОСТАНКИ ПОГРЕБЕННЫХ

Из 33 камер периода ЮЗТ-III костные остатки, пригодные для изучения, сохранились в 31 камере. В двух камерах произведены одиночные захоронения, но в целом для этого периода характерны коллективные погребения. Сохранность костного материала не позволяет с достаточной точностью подсчитать количество

погребенных. Имеющиеся данные позволяют утверждать, что на 31 камеру приходится не менее 169 человек, из них, по крайней мере, 25 мужчин, 18 женщин и 7 детей. Пол и возраст большинства погребенных определить не удалось вследствие плохой сохранности костного материала. Двадцать девять камер проанализированы с точки зрения наличия или отсутствия в них последнего погребенного: в 6 случаях такового не оказалось, из 23 остальных в 2 камерах только по 1 погребенному. В оставшихся 21 камере наблюдается типичная для предыдущих периодов картина — один (иногда два) скелет в анатомическом порядке и отодвинутые кости предыдущих погребенных.

Большинство женщин положено лицом ко входу (7 погребенных), одна — спиной (еще в 2 случаях место входа неизвестно). На правом или левом боку лежат примерно равное количество погребенных. Мужчины уложены на правом боку как лицом, так и спиной ко входу, а на левом боку только спиной ко входу. К сожалению, незначительное число хорошо сохранившихся костяков не позволяет провести в этом случае какие-либо статистические заключения. Важно отметить, что в этом периоде в нескольких случаях наблюдается положение «на животе» (отмечено у 1 женщины) и «на спине» (зафиксировано у 5 человек, в их числе 2 мужчин и 2 женщины). Один погребенный был похоронен в сидячем положении.

ПОГРЕБАЛЬНЫЙ ИНВЕНТАРЬ

а) Керамический комплекс развитой бронзы периода ЮЗТ-III

Раскопаны 33 погребальные камеры (35 комплексов), которые дали керамическую коллекцию в 299 единиц — 15,9 % от всей посуды могильника Пархай II. Светлоглиняной керамики всего 9 единиц, составляющих 3 % от керамической коллекции периода ЮЗТ-III. Вся светлоглиняная посуда сделана из кухонного теста (отошитель минеральный).

Чаша сферическая плоскодонная — 1 экз. Глиняное тесто с большой примесью растительных остатков (отошитель растительный). На стенках сосуда есть пятна от неравномерного обжига. Диаметр венчика — 11,3 см, высота — 7 см.

Чаша сферическая глубокая — 5 экз. От сферической круглодонной отличается высотой стенок.

Чаша коническая — 7 экз., для изготовления двух из них использовано кухонное тесто. На одном таком сосуде видны следы формовки. У одной сероглиняной чаши дно затерто от долгого употребления ее в быту. Диаметры венчиков — 5,2—16,4 см, высота — 3,6—12,3 см.

Чаша раструбом — 43 экз. Одна из наиболее популярных форм керамики в эпоху развитой бронзы. Чаши отличаются друг от друга толщиной стенок.

Сосуд грушевидный — 22 экз., из них 3 от темно-серого до черного цвета. Двадцать один сосуд имеет с двух сторон венчика сквозные отверстия для привязывания крышек, причем 3 сосуда были найдены с крышками. Крышки керамические, круглые, с двумя сквозными отверстиями для привязывания их к сосуду (к. 33, 71, 146). На донцах двух сосудов с крышками имеются знаки (к. 33 — 1 зн., 146 — 1 зн.). Донце затерто от употребления в быту только у одного сосуда. Диаметры венчиков — 5,0—10,6 см, высота — 5,8—15,0 см.

Сосуд грушевидный орнаментированный — 3 экз. У всех сосудов под венчиком с двух сторон сделаны сквозные отверстия для привязывания крышек. Один сосуд украшен гофрировкой, у другого по плечикам и в придонной части проведены строенные волнистые линии. Пространство между ними занято треугольниками с «ресничками». Орнамент нанесен иглой. У последнего сосуда орнамент сю-

жетный. В центре изображения находится фигура из двух вертикальных зигзагообразных линий, смыкающихся у венчика и внизу. По обе стороны ее расположены головой к центру два козла с круто загнутыми рогами. Позади козлов стоят два дерева ветвями вверх. С другой стороны сосуда сцена повторяется. Орнамент нанесен лощением. Диаметры венчиков — 5,4—5,8 см, высота — 6,0—7,8 см.

Кубок приземистый — 70 экз., из них пять сделаны из кухонного теста (отощитель минеральный). Девять кубков имеют цвет от темно-серого до черного. У четырех кубков на донцах есть знаки, а у двух, кроме того, нанесен знак на нижнюю часть сосуда с внешней стороны (к. 8в, 33, 51, 146). У четырех кубков донце затерто от долгого употребления в быту. Диаметры венчиков — 4,8—15,0 см, высота — 4,2—13,0 см.

Кубок приземистый орнаментированный — 3 экз., из них один от темно-серого до черного цвета. Еще у одного сосуда на донце есть знак (к. 147). Один кубок украшен желобчатым орнаментом (к. 5). У второго в средней части верхней половины кубка (до ребра) проведена иглой волнистая горизонтальная линия (к. 87). Еще один сосуд украшен растительным орнаментом. Дерево ветвями вверх нанесено техникой лощения. Орнамент последнего сосуда нанесен после обжига (единственный случай). От венчика до ребра проходит вертикальная двоякая линия. По обеим ее сторонам проведено по волнистой линии. Композиция повторяется трижды с равными промежутками. Диаметры венчиков — 8,1—12,5 см, высота — 7,1—10,7 см.

Кубок вытянутый — 76 экз., в их числе 4 орнаментированных. Шесть неорнаментированных имеют цвет от темно-серого до черного. На донца пятнадцати кубков нанесены знаки (к. 33 — 1 зн., 41 — 1 зн., 70 — 5 зн., 71 — 2 зн., 72 — 1 зн., 76 — 2 зн., 146 — 1 зн.). У трех кубков есть следы затертости донцев от долгого употребления сосудов в быту. Диаметры венчиков — 5,8—14,0 см, высота — 6,8—15,5 см.

Кубок на ножке — 2 экз., из них один от темно-серого до черного цвета. Оба кубка на поддоне и у обоих при переходе от сосуда к ножке есть валик. Диаметры венчиков — 8 и 12 см, высота — 10,5 и 14,7 см.

Пиала — 12 экз., из них одна от темно-серого до черного цвета. Четыре пиалы на донцах имеют знаки (к. 33 — 1 зн., 79 — 1 зн., 146 — 2 зн.). У одного сосуда донце затерто от долгого употребления в быту. Диаметры венчиков — 10,5—15,4 см, высота — 6,3—9,0 см.

Кувшин без ручки орнаментированный — 1 экз. (к. 70). На донце его нанесен знак, а шейка украшена наклепными шишечками. Диаметр венчика — 14,6 см, высота — 21,3 см.

Графин — 35 экз., из них один имеет цвет от темно-серого до черного. У пяти сосудов отсутствует лощение. Стенка одного графина была пробита в древности и реставрирована гипсом (?). Еще у одного сосуда есть следы затертости донца от употребления в быту. У семи графинов на дне нанесены знаки (к. 47, 70, 71, 72, 76, 87, 176). Два сосуда по горлу украшены валиками. Диаметры венчиков — 3,5—7,0 см, высота — 10,7—19,9 см.

Кувшин — 2 экз. из камер 3 и 70. Редкая форма керамики. Диаметры венчиков — 10,5 и 14,6 см, высота — 17,0—17,5 и 21,0—21,6 см.

Ковш глубокий — 3 экз., один из них на поддоне. У всех венчик загнут внутрь, слив совочком, ручка в виде «ласточкина хвоста». У одного ковши на донце есть знак (к. 33). Диаметры венчиков — 10,2—12,0 см, высота — 6,1 и 6,9 см, а у ковши на поддоне — 9,7 см.

Сосуд цилиндрический — 1 экз., сделан из кухонного теста желтого цвета. Диаметр венчика — 4,5 см, высота — 5,8 см.

1	2	3	4	5	6	7	8	9	10	11	12	13	14	15	16	17	18	19	20	21	22	23	24
86			1	3	1				5			1											11
87					1			1						1									3
89		1					2																3
92												1											1
146	1	1		4	3		5		8			3		3						1			29
147H					3		4																7
147B				2					6	1				2						1			12
151					1		1																2
158					1		2							1						1			5
165				3					2														5
176									1					1									2
178A				1	1									2						1			5
Всего	1	5	7	43	22	3	70	3	72	4	2	12	1	35	2	3	1	1	2	7	2	1	299

Пошльник — 1 экз. из камеры 22. Выделен в отдельную группу по встречаемости в других периодах.

Ваза со сливом — 2 экз. Обе вазы на поддонах. У одной венчик загнут внутрь, у другой резко отогнут наружу. Сливы — совочком. У вазы с резко отогнутым венчиком при переходе тулова в поддон имеется валик. Диаметры венчиков — 11,7 и 13,5 см, высота — 11,0 и 11,7 см.

Сосуд со сливом — 7 экз. Это сквозная группа керамики, которая встречается во всех периодах. Формы сосудов различные, объединяет их наличие слива. Один из сосудов имеет к тому же две ручки.

Уникальные формы сосудов — 2 экз., оба из камеры 71. Это чаша раструбом на поддоне и салатник. Последний представляет собой прямоугольный сосуд, с одной длинной стороны которого просверлены два сквозных отверстия для привязывания крышки. Размер венчика — 17,0 × 27,5 см, высота — 8,5 см. Диаметр венчика чаши раструбом на поддоне — 15 см, высота — 10 см.

Импорт — 1 экз. Сквозная группа керамики. Крупный цилиндрической формы сосуд с двумя ручками у венчика. Ручки имеют горизонтальные сквозные отверстия. Цвет сосуда — коричневатый-черный. Диаметр венчика — 16 см, высота — 14 см.

Итак, к периоду развитой бронзы, как уже отмечалось выше, относится 299 сосудов. Посуды от темно-серого до черного цвета становится меньше, всего 27 единиц, что составляет 9 % от всей керамики III периода ЮЗТ.

Очень редко встречаются как следы формовки сосуда (один раз), так и пятна от неравномерного обжига (тоже один раз).

Сквозных отверстий у сосудов для привязывания крышек становится меньше. Всего насчитывается 27 экз., из которых 25 сосудов грушевидной формы, как орнаментированных, так и неорнаментированных.

В период развитой бронзы, как и раньше, на донца сосудов наносили различные знаки, которые встречаются на 10 формах сосудов (и их разновидностях) из двадцати трех, характерных для рассматриваемого времени. Всего найдено 48 сосудов со знаками, что составляет 16 % от всей коллекции керамики III периода.

Посуда по-прежнему не изготовлялась специально для погребального обряда. Вначале она имела широкое употребление в быту. Найдено 13 сосудов со следами

затертости дна, что составляет 4,35 % от посуды III периода ЮЗТ. Кроме того, встречен один сосуд, реставрированный в древности гипсом (?), что также свидетельствует о применении его в быту.

Орнаментированная сероглиняная посуда стала встречаться реже. Найдено всего 14 сосудов, что составляет 4 % от всей керамики III периода. Более подробно на этом вопросе мы остановимся ниже.

В табл. II вторая графа по вертикали выделена для чаши сферической плоскодонной неорнаментированной. Эта форма сосуда впервые встречена еще в эпоху раннего энеолита (VII период ЮЗТ) и сохраняется как пережиточная вплоть до периода развитой бронзы. Графы 8—9 включают в себя кубки приземистые, которые были ведущей формой в IV периоде и остались таковыми в III периоде ЮЗТ, но количество орнаментированных резко сократилось. Графы 4—7, 13, 15 в табл. II включают в себя посуду, широко бытовавшую в предшествующем периоде и остающуюся в обиходе в III периоде. При этом увеличилось количество графинов и чаш растробом, которые входят в число четырех ведущих форм периода. В графах 10 и 11 табл. II помещены кубки вытянутые, также относящиеся к ведущим формам периода III. Зарождение этой формы относится к периоду IV ЮЗТ, где она обнаружена лишь однажды. Графы 3, 14, 16—17, 20, 21 содержат керамику, которая появилась лишь в период ЮЗТ-III, причем чаша сферическая глубокая и сосуд со сливом (графы 3, 21) будут ведущими формами в переходном периоде ЮЗТ-II. Остальные графы включают в себя сквозную группу керамики, единичные экземпляры которой появились впервые еще в эпоху раннего энеолита (период VII).

б) Металлические изделия

Металлические изделия этого периода представлены в основном предметами вооружения и рабочим инструментом, а не украшениями. Все они изготовлены из бронзы (см. Приложение III)

Нож (1 экз.). Найден рядом с мужским скелетом (к. 1).

Наконечники копья (ножи?) (4 экз.). Черенковый наконечник копья (ножа?) найден на поясничных позвонках последнего погребенного (к. 70); плоский наконечник копья (ножа?) найден у голени мужского скелета (к. 71); наконечник копья (ножа?) с загнутыми плечиками (к. 70); плоский наконечник копья (ножа?) с загнутыми плечиками обнаружен у пояса мужчины (к. 82).

Наконечник копья (1 экз.) с квадратным в сечении черенком. Найден на костях стопы последней погребенной (к. 33).

Кинжалы (2 экз.). Один кинжал с обоюдоострым клинком и обломанным черенком найден над левым плечом последнего погребенного (к. 86); второй, с квадратным в сечении черенком, обнаружен перед кистями рук последнего погребенного (к. 146).

Игла (1 экз.) с частично сохранившимся ушком. Найдена позади тазовых костей погребенной (к. 83).

Инструмент для обработки дерева (1 экз.), один конец стержня которого загнут и откован в виде поперечного резца, другой — откован в виде стамески с полукруглым лезвием. Найден, так же как и кинжал, перед кистями рук последнего погребенного (к. 146).

в) Изделия из камня и глины

Изделия из глины представлены *пряслицами* (3 экз.) биконической (к. 1, 33) и чечевицеобразной формы. Сероглиняное пряслице из камеры 71 интересно орна-

ментом с процарапанными изображениями 4 змей. Оно было найдено близ коленей женского погребения.

Украшения из полудрагоценных камней представлены небольшим количеством *бусин* различной формы. Всего 7 экз.: агатовые (2 экз.) прямоугольной и трапециевидной формы (к. 70, 147), лазуритовые (3 экз.) округлые (к. 72, 147в), халцедоновая (1 экз.) цилиндрической формы (к. 146) и стеатитовая (1 экз.) округлой формы (к. 1).

III. ВТОРОЙ ЭТАП РАЗВИТОЙ БРОНЗЫ (период ЮЗТ-II)

ПОГРЕБАЛЬНЫЕ КОМПЛЕКСЫ

К периоду ЮЗТ-II относятся 19 камер могильника Пархай II и одна камера могильника Пархай I¹.

1. Камера 28 [Д-1/2]. Состоит из овальной катакомбы (180 × 150 см), вытянутой по линии СВ — ЮЗ, и дромоса, идущего от края древнего холма, с ЮВ. Дромос отделен от камеры закладом из камней и сырцовых кирпичей. У задней стенки камеры обнаружены остатки двух сильно потревоженных скелетов — женщины 35—40 лет и ребенка 7—12 лет, лежавших головой на СВ (табл. 91: 1).

Находки. Керамический сосуд — 1: горшок с отогнутым наружу венчиком, найденный в изголовье погребенных (табл. 91: 2).

2. Камера 39 [Ж/3-4]. Представляла собой овальную катакомбу (160 × 130 см), вытянутую по линии С — Ю. К востоку от нее расположен круглый в плане шахтовый вход диаметром около 100 см. Проход из шахты в камеру заложен большими сырцовыми кирпичами, сохранившимися на пять рядов в высоту. На дне погребальной камеры — скелет женщины 30—35 лет, в скорченном положении, на правом боку, спиной ко входу, головой на С. Руки согнуты в локтях, кисти — перед лицом (табл. 91: 3).

Находки. Керамические сосуды — 6: горшок (табл. 92: 1); сферический чайник со сложным носиком (табл. 92: 2); чаша раструбом (табл. 92: 3); чаши сферические — 2 (табл. 92: 4, 5); хумча (табл. 92: 6). Все сосуды, кроме хумчи, располагались в изголовье погребенной, хумча — у ее колен.

Прочее: мраморное биконическое пряслице, обнаружено перед лицом погребенной (утрачено).

3. Камера 44 [Ж-3]. Представляла собой плохо сохранившуюся овальную катакомбу (175 × 105 см), расположенную на краю холма и вытянутую по линии В — З. К югу от нее зафиксированы остатки дромоса. На дне камеры — скелет женщины 30—35 лет, в скорченном положении, с сильно поджатыми ногами, на левом боку, лицом ко входу, головой на В. Руки согнуты в локтях, кисти — на плечах (табл. 93: 1).

Находки. Керамические сосуды — 4: горшок (табл. 93: 2); чаша раструбом (табл. 93: 3); конический сосуд со сливом (табл. 93: 4); хумча (табл. 93: 5). Хумча и

¹ Результаты раскопок могильника Пархай I, проводившихся в 1977 г., уже опубликованы [Хлопин, 1983: 6—8, 157—159; табл. ЛП—LXIV]. Публикуемое здесь и продолжающееся нумерацию захоронений могильника Пархай I погребение 28 обнаружено случайно при строительных работах в 1989 г., когда раскопки проводились уже на расположенном неподалеку могильнике Пархай II. *Примеч. ред.*

конический сосуд обнаружены в изголовье погребенной, горшок — у пояса, чаша раструбом — у колен.

4. Камера 45 [3-4]. Состоит из овальной катакомбы (180 × 120 см), вытянутой по линии СЗ — СВ, и дромоса, располагавшегося, по-видимому, с ЮВ, о чем свидетельствуют остатки сырцовых кирпичей заклада. При ее сооружении была нарушена камера 41 периода ЮЗТ-III (см. табл. 70: 4). В дальней от входа половине камеры — два скелета в анатомическом порядке. Первый, дальний от входа, — скелет взрослой женщины, на правом боку, в скорченном положении, спиной ко входу, головой на С. Руки согнуты в локтях, кисти — перед грудью. Второй скелет, мужчины 30—35 лет, — в скорченном положении, на левом боку, лицом ко входу, головой на С. Руки согнуты в локтях, кисти их — перед лицом (табл. 94: 1).

Находки. Керамические сосуды — 15: стакан тонкостенный (табл. 94: 5); чаши сферические глубокие — 7 (табл. 94: 6—12); кубок приземистый с широким сливом (табл. 95: 1); горшок (табл. 95: 2); сосуд со сливом (табл. 95: 3); сосуд со сложным носиком (табл. 95: 4); чаша коническая (табл. 95: 5); графин (табл. 95: 6); хумча (табл. 95: 7). Горшок располагался перед лицом женского погребения. Хумча, сосуд со сложным носиком и две чаши сферические — перед лицом мужского погребения. Остальные 10 сосудов лежали компактной группой слева от входа.

Металлические изделия: бронзовый стержень длиной 127 мм с поперечным полулунным лезвием — ковровый нож (табл. 94: 2), найден у ног мужского погребения.

Прочее: крупные каменные бусины — 8 (табл. 94: 3), обнаружены на плечах мужского погребения; низка из 36 различных, в основном пастовых (фаянсовых) бусин (табл. 94: 4), найдена на шее и плечах женского погребения. К их числу отнеслись также белые кальцитовые бусины — крестовидные, ромбические и прямоугольные.

5. Камера 46 [Ж/3-3]. Расположена на краю холма к востоку от камеры 44. Собственно, от погребения не осталось ничего, кроме сосудов. Не исключено, что они всплыли в процессе проникновения воды в пустое пространство камеры, а кости и предметы сопровождающего инвентаря, находившиеся внизу, были уничтожены бульдозером.

Находки. Керамические сосуды — 11: сосуд цилиндрический (табл. 96: 1); двойной сосуд (табл. 96: 2); кубки вытянутые — 2 (табл. 96: 3, 4); чаша раструбом (табл. 96: 5); стаканы тонкостенные — 6 (табл. 96: 6—11).

6. Камера 61 [Г-2]. Представляла собой овальную катакомбу (190 × 100 см), вытянутую по линии СВ — ЮЗ. Вход с СЗ, был заложен большими камнями и сырцовыми кирпичами, однако следов дромоса проследить не удалось. На полу катакомбы — скелет взрослого человека, в скорченном положении, на левом боку, лицом ко входу, головой на ЮЗ, вправо от входа. Кисть правой руки — на груди, кисть левой — перед лицом (табл. 97: 1). При сооружении этой камеры была прорезана камера 60, в которой обнаружено коллективное погребение без сопровождающего инвентаря, относящееся к более раннему времени.

Находки. Керамические сосуды — 2: чаша сферическая глубокая (табл. 97: 2); графин (табл. 97: 3).

7. Камера 200 (верхний ярус) [3-6]. Для совершения погребения был использован склеп периода ЮЗТ-V [Хлопин, 1997: табл. 81], частично очищенный от древних костей. Видимо, к тому времени свод еще не обвалился, поскольку был закрыт заново кладкой из сырцовых кирпичей, высота которой не менее четырех рядов. На прослойке земли, насыпанной поверх древних костей, — скелет мужчины около 20 лет, в скорченном положении с сильно поджатыми ногами, на правом

боку, спиной ко входу, головой на В. Руки согнуты в локтях, кисти их — перед лицом (табл. 97: 4).

Находки. Керамические сосуды — 3: графины — 2 (табл. 97: 5, 6); горшок с отогнутым наружу венчиком и отверстиями ниже его (табл. 97: 7).

8. Камера 257 [3/И-6]. Состоит из близкой к овалу катакомбы (170 × 100 см), вытянутой по линии СВ — ЮЗ, и входа с ЮВ, отмеченного несколькими большими камнями. Она сильно нарушена норой, поскольку располагалась на краю холма. На дне камеры обнаружены остатки скелета взрослой женщины, от которого сохранилась только нижняя половина — кости таза и ног. Погребенная была уложена в скорченном положении, на правом боку, спиной ко входу, головой, по всей вероятности, на СВ (табл. 98: 1).

Находки. Керамические сосуды — 11: сосуды со сливом — 2 (табл. 98: 3, 4); кувшин узкогорлый с ручкой (табл. 98: 5); сосуд со сложным носиком (табл. 98: 6); чаши сферические глубокие — 4 (табл. 99: 1—4); стаканы тонкостенные — 3 (табл. 99: 5—7). Не исключено, что все сосуды всплыли в процессе проникновения воды внутрь камеры и затем опустились на дно компактной группой.

Прочее: биконическое пряслице из мрамора (табл. 98: 2), обнаружено у колена погребенной.

9. Камера 258 [3-6]. Представляла собой овальную катакомбу (170 × 90 см), вытянутую по линии СЗ — ЮВ. Место входа не установлено. На дне камеры — скелет мужчины 40—50 лет, в скорченном положении, на правом боку, головой на СВ. Руки согнуты в локтях (табл. 99: 8).

Находки. Керамический сосуд — 1: графин с низким горлом (табл. 99: 9), располагавшийся перед лицом погребенного.

10. Камера 261 [3-4/5]. Погребальное сооружение представляло собой катакомбу, состоявшую из овальной камеры (160 × 140 см), кирпичного заклада входа и остатков дромоса, шедшего от края холма. Камера имеет спрямленные стенки, вытянута по линии С — Ю. Вход — с Ю. Сохранилось 7 рядов кирпичного заклада. Кирпичи размером 60 × 40 × 10—12 см изготовлены из голубоватой глины с примесью самана. Дромос шириной 90 см расширяется по направлению к камере, заполнен слежавшимся мелким надувным песком. Между ним и камерой зафиксирована ступенька высотой 30 см. На дне камеры лежал в анатомическом порядке скелет женщины 30—40 лет, в скорченном положении, на левом боку, лицом ко входу, головой на СВ, вправо от входа. Руки согнуты в локтях, кисти их — перед лицом (табл. 100: 1).

Находки. Керамические сосуды — 6: чаша сферическая (табл. 100: 2); стакан тонкостенный (табл. 100: 3); сосуд со сложным носиком биконический (табл. 101: 1); кувшин с ручкой (табл. 101: 2); хумчи узкогорлые — 2 (табл. 101: 3, 4).

11. Камера 262 [3-4]. Представляла собой катакомбу, состоящую из овальной погребальной камеры (245 × 160 см), заклада входа и остатков дромоса. Камера, вытянутая по линии С — Ю, имела сводчатое перекрытие, вырубленное в естественном лессе холма. Вход, располагавшийся с ЮВ, был закрыт 8 рядами кирпичей размером 58 × 34 × 7—12 см, уложенных близ ступеньки, зафиксированной между камерой и дромосом. Дромос прослеживался по направлению к древнему краю холма почти на 2 м. На дне камеры — скелет женщины старше 60 лет, в анатомическом порядке, в скорченном положении, на левом боку, лицом ко входу, головой на В, вправо от входа. Руки согнуты в локтях, кисти — перед лицом (табл. 102).

Находки. Керамические сосуды — 14: сосуды со сливом — 2 (табл. 103: 9, 10); кубок на ножке (табл. 103: 11); хумча узкогорлая, орнаментированная черной краской, — 1 (табл. 103: 12); чаша коническая с приостренным венчиком

(табл. 104: 1); чаша коническая с утолщенным венчиком (табл. 104: 2); флакон (табл. 104: 3); стакан тонкостенный (табл. 104: 4); чаши сферические глубокие — 3 (табл. 104: 5—7); чаша сферическая с утолщенным венчиком (табл. 104: 8); хумчи узкогорлые — 2 (табл. 104: 9, 10). Кубок на ножке обнаружен под кирпичами заклада входа.

Металлические изделия: спиральные проволочные кольца для волос в полтора оборота — 2 (табл. 103: 1, 2); бронзовый стержень длиной 100 мм с обломанным утолщенным концом и поперечным полулунным лезвием на другом конце — ковровый нож (табл. 103: 3). Спиральные кольца «спеклись» в процессе окисления.

Прочее: бусины белые известковые — цилиндрическая и ромбовидная (табл. 103: 4); каменные шарики диаметром около 30 мм с выемками — 2 (табл. 103: 5, 6); усеченно-коническое пряслице из мрамора (табл. 103: 7); линзовидное пряслице из белого камня (табл. 103: 8).

12. Камера 263 [3-4]. Состоит из овальной катакомбы (210 × 145 см), заклада входа и дромоса. Камера вытянута по линии СЗ — ЮВ. Вход — с ЮВ. Его кирпичный заклад из 6—7 рядов находился в дромосе, на краю ступеньки в камеру. Дромос шириной около 70 см прослеживался почти на 2,5 м до края древнего холма. У задней стенки камеры — скелет мужчины старше 50 лет, в анатомическом порядке, в скорченном положении, на левом боку, лицом ко входу, головой на СВ, вправо от входа. Его ноги были так сильно сжаты, что пяточные кости почти касаются тазовых. Руки слегка согнуты в локтях, кисти — в области таза (табл. 105: 1).

Находки. Керамические сосуды — 14: чаши сферические глубокие тонкостенные — 9 (табл. 105: 2—4; табл. 106: 1—6); чаша коническая высокая (табл. 106: 7); сосуды со сливом — 2 (табл. 106: 8, 9); графин узкогорлый (табл. 106: 10); хумча узкогорлая (табл. 106: 11).

13. Камера 264 [3-4/5]. Состоит из овальной катакомбы (200 × 150 см), остатков заклада входа и следов дромоса. Камера вытянута по линии СВ — ЮЗ, вход — с ЮВ. Между камерой и дромосом зафиксирована ступенька высотой 10—12 см. В середине камеры — скелет женщины 50—60 лет, в анатомическом порядке, в скорченном положении, на правом боку, спиной ко входу, головой на СВ, вправо от входа. Руки согнуты в локтях, кисти — перед лицом (табл. 107: 1).

Находки. Керамические сосуды — 8: сосуд со сливом (табл. 107: 2); чаши сферические — 2 (табл. 107: 3, 4); чаши конические — 3 (табл. 107: 5—7); горшок (табл. 107: 8); хумча узкогорлая (табл. 107: 9).

14. Камера 265 [3-5]. Состоит из овальной катакомбы (160 × 130 см), остатков заклада входа и нижней части дромоса. Камера вытянута по линии СВ — ЮЗ, вход — с ЮВ. Внутри камера заполнена слоистыми натеками из песка и глины, а также кусками материкового свода, обрушившегося, по-видимому, вскоре после похорон. На дне камеры — скелет взрослой женщины, в сильно скорченном положении, на левом боку, лицом ко входу, головой на СВ, вправо от входа. Руки согнуты в локтях, кисти — перед лицом и грудью (табл. 108: 1).

Находки. Керамические сосуды — 4: чаши сферические — 2 (табл. 108: 3, 4); графин (табл. 108: 6); горшок (табл. 108: 5).

Прочее: фигурное пряслице из мраморовидного камня (табл. 108: 2).

15. Камера 267 [К-6]. Состоит из овальной катакомбы (150 × 100 см), мощного заклада входа, сооруженного из камней и больших кирпичей, и следов дромоса. Камера вытянута по линии С — Ю, вход — с В. На дне ее обнаружен скелет женщины 45—55 лет, в скорченном положении, на правом боку, спиной ко входу, головой на С, вправо от входа. Кости ног уничтожены норой. Руки согнуты в локтях, кисти их — перед лицом (табл. 109: 1).

Находки. Керамические сосуды — 2: чаша коническая (табл. 109: 2); хумча узкогорлая (табл. 109: 3).

16. Камера 270 [И-6]. Состоит из овальной катакомбы (190 × 160 см), большого заклада входа и остатков дромоса, шедшего от края древнего холма. Камера вытянута по линии В — 3, вход располагался с Ю. На дне ее обнаружен скелет мужчины 40—50 лет, в скорченном положении, на правом боку, спиной ко входу, головой на В, вправо от входа. Правая рука вытянута, левая — согнута в локте. Кисти — в области таза и несколько выше его (табл. 110: 1).

Находки. Керамических сосудов нет.

Металлические изделия: бронзовое навершие жезла длиной 195 мм в виде трубки диаметром 25 мм. Нижний конец трубки развальцован. Верхний — оформлен в виде 7 полукруглых лопастей диаметром 55 мм, высотой 45 мм. Жезл украшен изображением змеи, обвивающей спиралью круглую, трубчатую его часть. Головой змеи, по-видимому, является одна из лопастей (табл. 110: 2). Навершие найдено под правым виском погребенного.

17. Камера 271 [И-6]. Состоит из остатков овальной катакомбы (120 × 90 см), кирпичного заклада входа и остатков дромоса, шедшего от края холма. Камера вытянута по линии В — 3, вход — с Ю. На дне камеры — скелет мужчины 35—45 лет, в сильно скорченном положении, на левом боку, лицом ко входу, головой на 3, влево от входа. Руки согнуты в локтях, кисти их — перед лицом (табл. 111: 1).

Находки. Керамические сосуды — 2: графины (табл. 111: 2, 3).

18. Камера 272 [И-6]. Представляла собой идеально сохранившуюся катакомбу со сводом, боковой вход в которую из прямоугольного входного колодца заложен сырцовыми кирпичами. Почти квадратная погребальная камера (130 × 120 см) вытянута по линии В — 3. Вход — с Ю. Прямоугольный входной колодец сохранился в высоту на 2 м, считая от уровня современной дневной поверхности. Боковой вход-дромос был оформлен в виде арки высотой 80 см и шириной на уровне пола 75 см. На дне камеры обнаружен скелет женщины, в скорченном положении, на правом боку, спиной ко входу, головой на 3, влево от входа. Кисти рук — перед лицом. Верхняя часть скелета была нарушена в древности (табл. 112).

Находки. Керамические сосуды — 7: чаша сферическая (табл. 113: 1); чаша коническая (табл. 113: 2); сосуд биконический (табл. 113: 3); сосуд со сливом (табл. 113: 5); чайник сферический со сложным носиком (табл. 113: 4); сосуд со сложным носиком (табл. 113: 6); горшок (табл. 113: 7). Чаша сферическая обнаружена в дромосе. Остальные сосуды находились перед погребенной, у северной стенки камеры.

19. Камера 273 [К-6]. Также являлась катакомбой, контуры которой сохранились плохо, а вход и дромос не сохранились вовсе. Погребальная камера (130 × 100 см) вытянута по линии СВ — ЮЗ. Вход, по-видимому, вел с ЮВ. На дне камеры обнаружен плохой сохранности скелет мужчины 40—50 лет, в скорченном положении, на левом боку, лицом ко входу, головой на СВ, вправо от входа. Руки согнуты в локтях, кисть правой руки — перед животом (табл. 113: 8).

Находок нет.

Могильник Пархай I

Камера 28 — овальная (210 × 110 см), вытянута по линии ССВ — ЮЮЗ. Вход — с ЗЮЗ. На дне камеры — скелет женщины 30—40 лет, в анатомическом порядке, на правом боку, в скорченном положении, лицом ко входу, головой влево от входа. Руки согнуты в локтях, кисти их находились перед лицом. Ноги сильно сжаты в коленях. Средняя часть скелета нарушена землеройным животным (табл. 114: 1).

Находки. Керамические сосуды — 7: чаша сероглиняная с двумя ручками у венчика (табл. 115: 1); сосуды со сливом — 2 (табл. 115: 2, 6); сферический сосуд с двумя ручками (табл. 115: 3); хумча с ручками (табл. 115: 4); ваза красноглиняная на низком поддоне (табл. 115: 5); хумча, изготовленная из кухонного теста (табл. 115: 7). Все сосуды располагались группой в изголовье погребенной.

Металлические изделия: бронзовые булавки с ажурными навершиями — 2 (табл. 114: 4, 5), были воткнуты в дно камеры в ногах погребенной; бронзовые иглы — 3 (табл. 114: 6—8), также были воткнуты в дно камеры, но в изголовье погребенной; бронзовое колечко (табл. 114: 2), обнаружено под черепом; бронзовая серьга (табл. 114: 3).

Прочее: бусины лазуритовая, сердоликовая и известняковая — 3.

ПОГРЕБАЛЬНОЕ СООРУЖЕНИЕ

Камеры периода ЮЗТ-II — уже типичные катакомбы. Они намного глубже камер периода ЮЗТ-III. Камера 39 имела круглый в плане входной колодец, отделенный от нее пятью рядами кладки из сырцовых кирпичей. Камера 44 была значительное время полой, что позволило находившимся там сосудам всплыть при проникновении воды.

ОСТАНКИ ПОГРЕБЕННЫХ

В периоде ЮЗТ-II происходит смена погребального обряда: исчезают коллективные захоронения. Из 20 камер этого периода, в которых удалось зафиксировать костные остатки, 17 представляют собой одиночные и только 2 — парные захоронения. В камере 28 могильника Пархай I погребены женщина и ребенок (единственный ребенок, обнаруженный в погребениях этого периода), а в камере 45 — мужчина и женщина. Всего в этом периоде обнаружен 21 погребенный, включая погребение 28 из могильника Пархай I. Из них 7 мужчин, 12 женщин, 1 ребенок и один взрослый человек неопределимого пола. С точки зрения положения погребенных, в этом периоде наблюдается некоторая закономерность: скелеты лежат либо на левом боку, лицом ко входу, либо на правом боку, спиной ко входу. Это равно касается и мужчин и женщин. Исключение составляет погребение из могильника Пархай I, где женщина была положена на правый бок, лицом ко входу. В целом, в этом периоде наблюдается та же картина, которая характерна и для хронологически более поздней сумбарской культуры (период ЮЗТ-I).

ПОГРЕБАЛЬНЫЙ ИНВЕНТАРЬ

а) Керамический комплекс периода ранней бронзы ЮЗТ-II

В настоящее время к переходному от развитой бронзы к сумбарской культуре периоду поздней бронзы можно отнести всего 20 погребальных камер, в которых обнаружено 118 сосудов (табл. III). Один сосуд — светлоглиняный.

Чаша сферическая глубокая — 33 экз. Один сосуд имеет цвет от темно-серого до черного (к. 45). У трех сосудов на донца нанесены знаки (к. 45 — 1 зн., 263 — 2 зн.). У четырнадцати сосудов донца слегка вогнутые, а у двух — выпуклые. Диаметры венчиков — 8,5—12,6 см, высота — 7,6—18,8 см.

Чаша коническая — 9 экз. У одной из чаш венчик приостренный, у другой — утолщен изнутри сосуда (к. 262). Венчик чаши из камеры 263, видимо, был поврежден в древности и подшлифован. Диаметры венчиков — 12,4—35,0 см. Высота — 7,0—18,2 см.

Чаша раструбом — 3 экз. Диаметры венчиков — 16,2—28,2 см, высота — 9,2—15,2 см.

Горшок — 8 экз., из них один сделан из кухонного теста. У другого горшка на донце нанесен знак (к. 45). Венчики двух горшков сильно отогнуты наружу, в одном из них отверстия ниже венчика (к. 200в). Диаметры венчиков — 4,4—10,5 см, высота — 8,2—24,0 см.

Кубок вытянутый — 2 экз. из камеры 46. Реликтовая форма керамики для этого периода. У одного из них на донце нанесен знак (к. 46). Диаметры венчиков — 11,8 и 13,6 см. Высота — 13,0 и 14,5 см.

Кубок на ножке — 1 экз. из камеры 262, на переходе от тулова к ножке украшен валиком. Диаметр венчика — 12,2 см, высота — 18,1—18,5 см.

Сосуд биконический — 1 экз. из камеры 272. Диаметр венчика — 9,8, высота — 10,5 см.

Графин — 9 экз., из них один от темно-серого до черного цвета. Диаметры венчиков — 4,6—5,4 см, высота — 11,0—22,8 см.

Кувшин — 2 экз. из камер 257 и 261. Редкая форма керамики. Один из них узкогорлый с ручкой. Диаметры венчиков — 6,0 и 9,2 см, высота — 12,2 и 16,5 см.

Чайник сферический со сложным носиком — 2 экз. из камер 39 и 272. Эта форма керамики весьма характерна для сумбарской культуры, период ЮЗТ-I. Диаметры венчиков — 10,0—11,0 и 12,4 см, высота — 13,0 и 21,3 см.

Стакан тонкостенный — 12 экз. Толщина стенок сосудов колеблется в пределах 2—3 мм и только у одного сосуда достигает 4 мм. Диаметры венчиков — 6—16 см, высота — 7,0—23,5 см.

Хумча — 13 экз. У всех сосудов мягко отогнутый наружу венчик и высокие плечики. Одна хумча орнаментирована в нижней части тулова черной краской (к. 262), другая украшена по горлу желобком (к. 262). У хумчи из камеры 28 могильника Пархай I на тулове на равном расстоянии друг от друга располагаются 3 ручки. Диаметры венчиков — 11,2—19,5 см, высота — 24—52 см.

Сосуд цилиндрический — 1 экз. из камеры 46, украшен желобком под венчиком. Диаметр венчика — 4,6, высота — 5,3—5,8 см.

Двойной сосуд — 1 экз. из камеры 46. Сквозная форма керамики. Диаметр венчика — 7,2 см, высота — 5,0 см.

Сосуд со сложным носиком — 4 экз. К ним отнесены три сосуда, близкие по форме к чашам сферическим глубоким (к. 45, 257, 272), и один сосуд биконический (к. 261). Объединяет эти сосуды наличие носика, сочетающего в себе признаки трубчатого носика и слива. Диаметры венчиков — 20,0—20,3 см, высота — 21,0—22,6 см.

Сосуд со сливом — 12 экз. Разные по форме сосуды объединены в одну группу по наличию слива. Два из них найдены в камере 28 могильника Пархай I (табл. 115: 2, 6). Один из них соответствует чаше сферической, другой — горшку. По форме один сосуд из камеры 45 напоминает сосуд биконический, а второй — кубок. Однако большая часть сосудов со сливом соответствует чаше сферической глубокой. Диаметры венчиков — 9,5—10,5—25,5 см, высота — 10—29 см.

Уникальные формы сосудов — 4 экз., из них 3 происходят из камеры 28 могильника Пархай I (сферический сосуд с двумя ручками, чаша сероглиняная с двумя ручками у венчика, ваза красноглиняная на низком поддоне). Кроме них, сюда отнесен флакон из камеры 262.

Таблица III

Керамический комплекс развитой бронзы (период ЮЗТ-II)

Ceramic assemblage of the Middle Bronze period SWT-II

№ погребальной камеры	Керамический комплекс															Всего		
	чаша сферическая глубокая	чаша коническая	чаша растробом	сосуд биконический	графин	горшок	кувшин	кубок вытянутый	кубок на ножке	стакан тонкостенный	чайник сферический со сложным носиком	сосуд со сливом	сосуд со сложным носиком	хумча	сосуд цилиндрический		двойной сосуд	уникальный сосуд
28						1												1
39	2		1			1					1			1				6
44			1			1						1		1				4
45	7	1			1	1				1		2	1	1				15
46			1					2		6					1	1		11
61	1				1													2
200В					2	1												3
257	4						1			3		2	1					11
258					1													1
261	1						1			1			1	2				6
262	4	2							1	1		2		3			1	14
263	9	1			1							2		1				14
264	2	3				1						1		1				8
265	2				1	1												4
267		1												1				2
271					2													2
272	1	1		1		1					1	1	1					7
28*												2		2			3	7
Всего	33	9	3	1	9	8	2	2	1	12	2	13	4	13	1	1	4	118

Итак, оригинальных форм сосудов, характерных только для предсумбарского периода, в рассматриваемое время найдено мало. Графин, отнесенный к ведущим формам на первом этапе (ЮЗТ-III) развитой бронзы, на втором ее этапе (предсумбарское время) становится пережиточной формой. Кубок вытянутый, также характерный для периода ЮЗТ-III, обнаружен лишь дважды в камере 46. Только стакан тонкостенный и чаша сферическая глубокая являются формами собственно переходного периода. За исключением двойного и цилиндрического сосудов, найден-

* Камера 28 из могильника Пархай I.

ных в единственном числе и относящихся к пережиточным формам, остальные формы керамики впервые появились в рассматриваемое время и будут ведущими в сумбарской культуре периода ЮЗТ-I поздней бронзы.

Светлоглиняная посуда редка, из 118 экз. имеется только два таких горшка. Нанесение знаков на донца сосудов практически прекращается и отмечено в 5 случаях. Орнаментация сосудов почти не производится. Исключение составляют: украшенный валиком кубок на ножке, найденный под кирпичами заклада входа в камеру 262; хумча с полосами, нанесенными черной краской, и хумча с желобком под венчиком. Все сосуды обнаружены в камере 262. Следов затертости на донцах сосудов не отмечено, так же как и сквозных отверстий у венчика для привязывания крышек.

б) Металлические изделия

Металлические изделия второго этапа развитой бронзы представлены небольшим количеством бронзовых предметов (6 экз.).

Ковровый нож — 2 экз. Первый, из камеры 45, представлял собой бронзовый стержень с поперечным полулунным лезвием. Второй, из камеры 262, — бронзовый стержень с обломанным утолщенным концом и поперечным полулунным лезвием на другом конце.

Бронзовое колечко — 1 экз., с несомкнутыми концами, обнаружено у черепа женского скелета (к. 45).

Спиральные проволочные кольца для волос в полтора оборота — 2 экз. (к. 262).

Бронзовое навершие жезла — 1 экз. в виде трубки, нижний конец которой развальцован, а верхний оформлен в виде 7 полукруглых лопастей. Жезл украшен изображением змей. Навершие найдено под правым виском погребенного (к. 270).

в) Изделия из камня и глины

Украшения из камня (46 экз.) представлены в основном *бусами*, найденными в 2 камерах. Форма и материал различны. Восемь крупных каменных бусин обнаружены на плечах мужского скелета (к. 45). Низка из 36 бусин пастовых (фаянсовых), кальцитовых крестовидной, ромбической, прямоугольной и других форм, а также 2 бусины из известняка цилиндрической и ромбовидной формы найдены в камере 262.

Пряслица — 5 экз. разной формы, изготовлены из мраморовидного камня. Два биконических пряслица обнаружены в камерах 39 и 257, усеченно-коническое — в камере 262, фигурное — в камере 265 и линзовидное из белого камня — в камере 262.

Каменные шарики — 2 экз., с выемками, происходят из камеры 262.

IV. ЭПОХА ПОЗДНЕЙ БРОНЗЫ (сумбарская культура, период ЮЗТ-I)¹

В этом разделе собраны неопубликованные материалы могильников Пархай II и Сумбар II, появившиеся в результате продолжавшихся раскопок уже после выхода в свет специально посвященного этому периоду издания [Хлопин, 1983]. В полевой документации 1992 г., несмотря на многократные попытки, не удалось найти рисунков 31 сосуда или их фрагментов, происходивших из камер 21, 22, 24, 28—34, тогда как планы вышеперечисленных камер и рисунки остальных предметов, найденных в них, представлены на таблицах. В сохранившейся описи предметов, обнаруженных в полевом сезоне 1992 г., все хорошо сохранившиеся сосуды перечислены с указанием размеров, которые добавлены в каталог. Сами сосуды и другие находки после обработки и реставрации были возвращены в Туркменистан в 1993 г.

ПОГРЕБАЛЬНЫЕ КОМПЛЕКСЫ

Могильник Пархай II

В данном могильнике зафиксировано только одно погребение эпохи поздней бронзы.

Камера 20 [Е-3/4] — овальная (230 × 160 см), вытянута с СВ на ЮЗ. Вход, отмеченный большим скоплением камней и сырцовых кирпичей, располагался, скорее всего, с ЮВ. При сооружении этой катакомбы были нарушены более ранние камеры 24 [Хлопин, 1997: 42; табл. 32: 1] и 22. На дне катакомбы лежит нарушенный норой скелет взрослого мужчины, на левом боку, в скорченном положении, лицом ко входу, головой на СВ. Непотревоженными остались кости таза, ног и рук (табл. 116: 1).

Находки. Керамические сосуды — 6: чернолощенный кувшин (табл. 117: 3), дно которого украшено сетчатым лощением; горшочек с открытым носиком (табл. 116: 3); венчик кувшина с ручкой (табл. 116: 5); верхняя часть чаши конической со сливом (табл. 116: 4); чаша с ручкой у дна (табл. 117: 1); хумча (табл. 117: 2). Хумча, горшочек и чернолощенный графин найдены в изголовье погребенного, а в его ногах — чаши со сливом и ручкой у дна.

Металлические изделия: бронзовый наконечник копья длиной 205 мм (табл. 116: 2), найден близ кисти правой руки.

Прочее: бараньи астрагалы — 2.

¹ Здесь же приведены описания погребений более позднего времени, раскопанных в могильнике Сумбар II. *Примеч. ред.*

Могильник Сумбар II

В общей сложности в могильнике раскопано 45 погребений, из них 8, исследованных в 1973—1974 гг., опубликованы [Хлопин, 1983: 7, 156—157; табл. XLIX—LI]. Каталог остальных 37, раскапывавшихся в 1991—1993 гг. (рис. 4, 5), продолжает начатую нумерацию.

Камера 9 — овальная (125 × 100 см), вытянута по линии В — 3. Вход с каменным закладом — с С. На дне камеры — скелет девочки 7—8 лет, в анатомическом порядке, на правом боку, лицом ко входу, головой на В. Руки согнуты в локтях, ноги от колен до стоп не сохранились (табл. 118: 1).

Находки. Керамические сосуды — 4: горшочек с открытым носиком (табл. 118: 6); конический сосуд со сливом (табл. 118: 5); кувшин с ручкой (табл. 118: 8); маленькая хумча (табл. 118: 7). Все сосуды находились в изголовье погребенной.

Металлические изделия: бронзовые кольца-серьги — 2 (табл. 118: 2, 3).

Прочее: пастовые бусины — 5, пастовые пронизки — 2, лепестковая и длинная (табл. 118: 4).

Камера 10. Расположена на самом краю холма и практически полностью разрушена. Ни контуров ее, ни заклада не сохранилось. На дне камеры зафиксированы остатки костей рук. Чертежа камеры нет, т. к. и то немногое, что найдено, было разрушено местными жителями.

Находки. Керамические сосуды — 2: чаши, вставленные одна в другую (табл. 117: 4, 5).

Прочее: бараньи астрагалы — 3, найдены в чаше.

Камера 11 — округлая (около 160 см в диаметре), с большим каменным закладом входа, который вел с С. Погребение было сильно потревожено в древности. В первоначальном положении сохранились только ноги от середины голени. Они позволили реконструировать, что в камере был захоронен взрослый мужчина, положенный на левый бок, лицом ко входу, головой на 3 (табл. 119: 1).

Находки. Керамические сосуды — 7: горшочек с одной ручкой (табл. 119: 3); горшочки с открытым носиком — 2 (табл. 120: 1, 2); сферический сосуд с двумя ручками (табл. 119: 4); чайники со сложным носиком — 2 (табл. 120: 3, 4); кувшин (табл. 120: 5).

Металлические изделия: бронзовое кольцо с приостренными и согнутыми концами (табл. 119: 2).

Камера 12 — овальная (165 × 115 см), вытянута по линии В — 3. Вход — с С, заложен большими камнями. На дне камеры находился скелет взрослой женщины, на правом боку, в скорченном положении, лицом ко входу, головой на восток. Кости рук и лицевая часть черепа не сохранились, т. к. камера 12 была дважды нарушена: сначала при сооружении камеры 18, врезавшейся в ее дно близ лицевой части черепа, а затем при сооружении камеры 17, когда было разрушено все, что находилось в изголовье погребенной, но череп остался непо потревоженным благодаря тому что дно камеры оказалось выше (табл. 121: 1 и 134: 1).

Находки. Керамические сосуды — 1: горшочек с одной ручкой (табл. 121: 9). Кроме того, в изголовье погребенной найдены обломки сложной вазы, фрагменты которой находились в засыпи входа в камеру 17.

Металлические изделия: бронзовое колечко (табл. 121: 2); спиральные кольца для волос, изготовленные из двойной проволоки в 2 оборота — 2 (табл. 121: 3, 4); полулунные коворые ножи — 2 (табл. 121: 5, 6). Бронзовое колечко обнаружено на черепе, а коворые ножи — близ коленных суставов.

Прочее: мраморное биконическое пряслице — 1 (табл. 121: 7); фаянсовый штамп в виде усеченного конуса с волютным орнаментом (табл. 121: 8); бараньи астрагалы — 5. Камера относится к сумбарской культуре.



Рис. 4. План погребений могильника Сумбар II, раскопки 1991—1992 гг.

Fig. 4. Plan of the Sumbar II burial ground, excavations 1991—1992

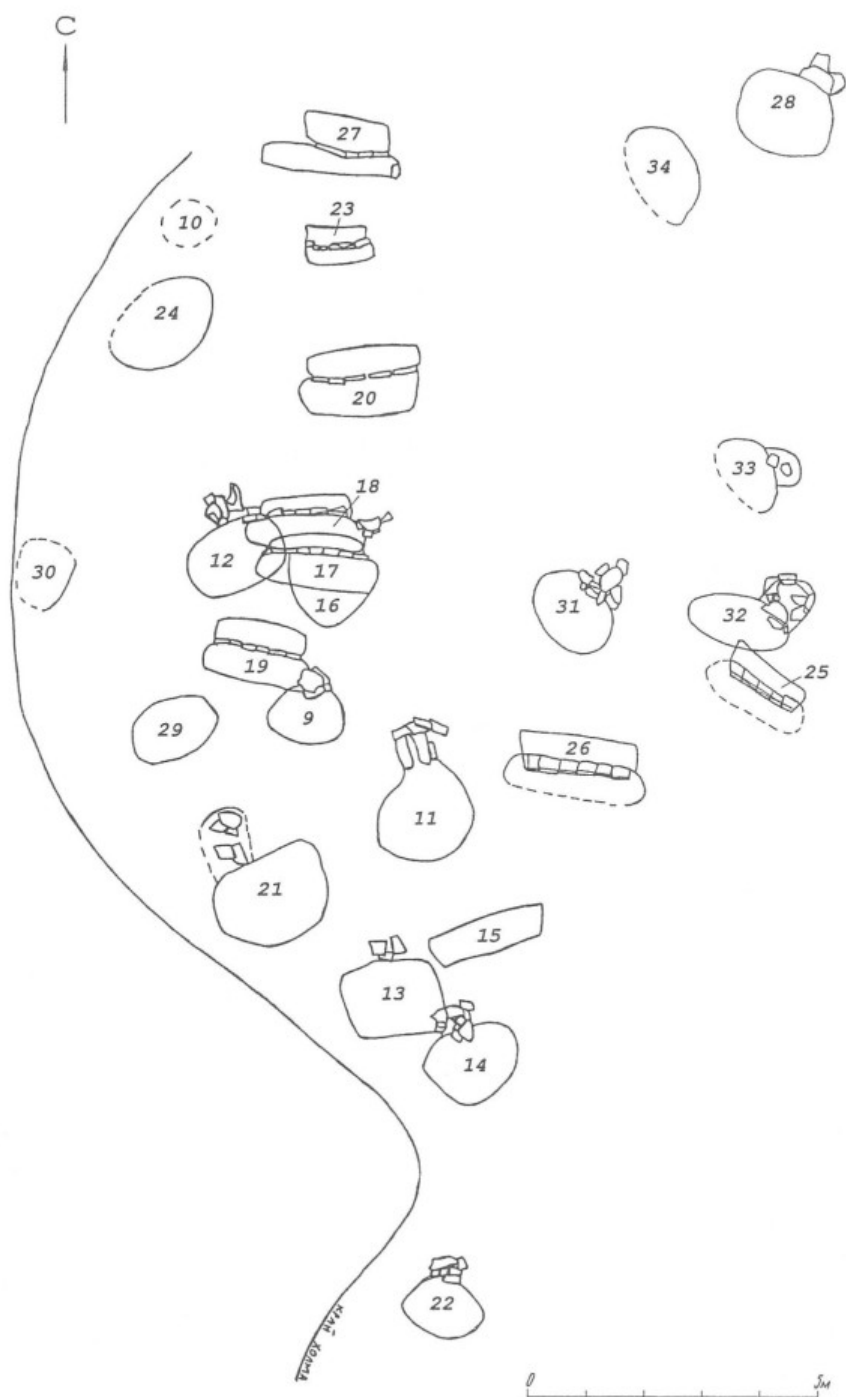

Рис. 5. План погребений могильника Сумбар II, раскопки 1993 г.

Fig. 5. Plan of the Sumbar II burial ground, excavation 1993

Камера 13 — прямоугольная (180 × 120 см), вытянута по линии В — 3. Вход — с С, заложен камнями. Западный край камеры располагался на краю холма почти в дерновом слое, поэтому кости ног сохранились хуже. На полу камеры, вдоль ее задней стенки, лежит скелет взрослой женщины, в анатомическом порядке, на правом боку, в скорченном положении, лицом ко входу, головой на В. Руки согнуты в локтях, кисти — перед лицом. Ноги сильно согнуты в коленях. У тазовых костей погребенной обнаружены кости младенца (табл. 122: 1 и 134: 2).

Находки. Керамические сосуды — 5: хумча, изготовленная из кухонного теста (табл. 123: 3); горшочек с открытым носиком (табл. 123: 2); кувшин из столового теста (табл. 123: 5); чаша с ручкой у дна (табл. 123: 4); конический сосуд со сливом (табл. 123: 1). Горшочек был поставлен на хумчу, рядом с которой найден кувшин. Чаша и сосуд со сливом располагались в изголовье погребенной.

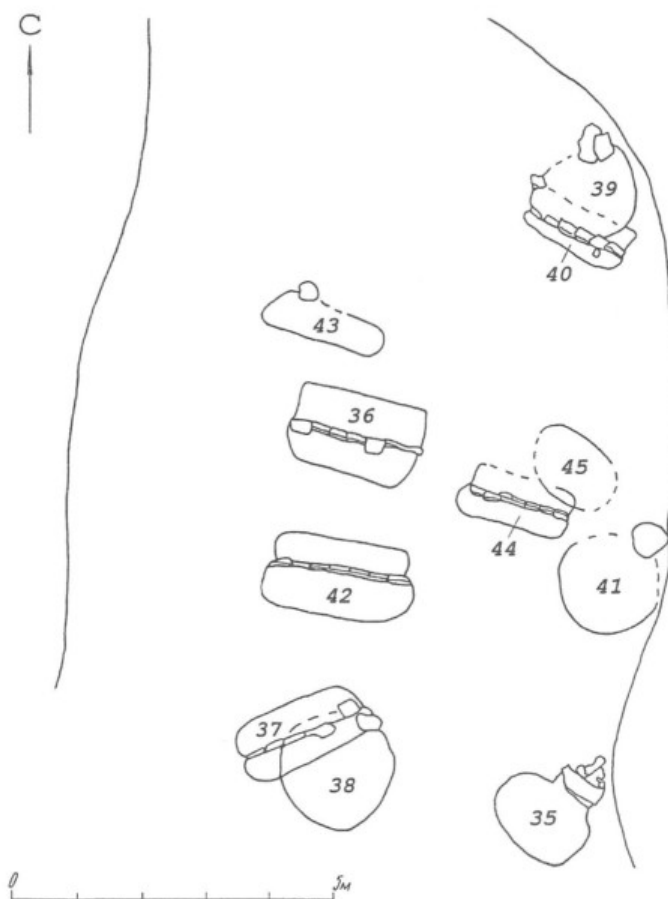
Металлические изделия: спиральные кольца для волос, изготовленные из двойной проволоки — 5 (табл. 122: 4—9); бляшки выпуклые с пуансонным орнаментом, возможно нашивки, — 2 (табл. 122: 12, 13); серьги трехбусинные — 2 (табл. 122: 10, 11); стержни разной длины — 2 (табл. 122: 2, 3).

Прочее: бляшка фаянсовая нашивная (табл. 122: 14); фаянсовые бусины — 4 (табл. 122: 15); пряслице каменное розовое (табл. 122: 16); бусины фаянсовые — 35 и пронизки пастовые лепестковые — 2 (табл. 122: 17); овечьи астрагалы — 5. Фаянсовая бляшка найдена на черепе, а каменное пряслице — на костях стоп. Камера относится к сумбарской культуре.

Камера 14 — овальная (140 × 115 см). Вход — с С, заложен большими камнями. На дне камеры — скелет взрослой женщины, в анатомическом порядке, на правом боку, в скорченном положении, лицом ко входу, головой на В. Руки согнуты в локтях. Кости кистей — перед лицом (табл. 124: 1 и 134: 2).

Находки. Керамические сосуды — 3: горшочек с открытым носиком (табл. 124: 8); чаша, изготовленная из рыхлого кухонного теста (табл. 124: 9); хумча, изготовленная из кухонного теста (табл. 124: 10). Сосуды располагались стопкой в изголовье погребенной: чаша на хумче, в чаше горшочек.

Металлические изделия: кольцо-серьга (табл. 124: 2); стержни-спицы длиной 15 см — 2 (табл. 124: 3, 4).

Прочее: бусины фаянсовые и стеклянные в форме бублика — 14 и бусины длинные стеклянные — 3 (табл. 124: 6); подвеска из аммонита (табл. 124: 5); пряслице биконическое каменное (табл. 124: 7); бараньи астрагалы — 3. Камера относится к сумбарской культуре.

Камера 15. Представляет собой прямоугольную могилу (200 × 55 см), вход в нее — сбоку, с С, как в подбой. Могила вытянута по линии В — З. По-видимому, она была отделена от входной ямы сырцовыми кирпичами, которые практически не сохранились. Могила несколько нарушила камеру 13. На дне камеры обнаружены остатки скелета, пол которого трудно определить, т. к. сохранились лишь череп, 5 грудных позвонков с ребрами и кости правой ноги. Все остальные части скелета уничтожены норами. Тем не менее, можно установить, что покойный был положен на спину, в вытянутом положении и ориентирован головой на В (табл. 125: 1).

Находки. Керамические сосуды — 3: плошка (табл. 125: 2); графин приземистый с ручкой (табл. 125: 4); кружка с ручкой, изготовленная из кухонного теста (табл. 125: 3). Плошка и графин изготовлены при помощи гончарного круга. Совершенно очевидно, что это погребальное сооружение и найденная в нем керамическая посуда относятся к послесумбарскому времени, возможно к раннежелезному веку, представленному в Юго-Западном Туркменистане культурой архаического Дахистана. Поскольку до его времени неизвестно ни одной могилы этой культуры, а следовательно, и архитектуры погребального сооружения, и обряда, согласно которому совершались погребения, определение культурной принадлежности камеры 15 остается открытым.

Камера 16 — овальная (165 × 120 см), расположена чуть восточнее камеры 12 и вытянута по линии В — З. Вход в нее вел с С. Камера была дважды нарушена: сначала при сооружении камеры 18 были прорезаны заклад входа и северная часть камеры, а сосуды из камеры 18 были поставлены на правое бедро погребенного камеры 16; затем, при сооружении камеры 17, был прорезан центр камеры 16 по длинной оси, при этом половина хумчи была также подрезана, однако скелет, принадлежавший взрослому человеку, и располагавшиеся ниже сосуды оказались практически непо потревоженными. Скелет лежит на левом боку, в скорченном положении, лицом ко входу, головой на З. Руки согнуты в локтях (табл. 126: 1 и 134: 1).

Находки. Керамические сосуды — 6: хумча (табл. 126: 10); горшочек с открытым носиком (табл. 126: 6); конический сосуд со сливом (табл. 126: 7); чаша с ручкой у дна (табл. 126: 9); плошка серая, использовавшаяся вторично с подшлифованным венчиком, изготовлена из придонной части сосуда (табл. 126: 5); ваза сероошечная на рифленной ножке (табл. 126: 8). Хумча находилась за спиной

погребенного, ближе к ногам, а в ней — горшочек. Остальные сосуды располагались рядом с хумчой. Камера относится к сумбарской культуре.

Металлические изделия: бронзовое кольцо в полтора оборота — 1 (табл. 126: 2); фрагменты бронзовых колец — 2 (табл. 126: 3, 4).

Камера 17. Представляет собой узкий длинный подбой (200 × 50 см), вытянутый с В на З. От входной траншеи, расположенной к С, подбой отделен рядом косо поставленных сырцовых квадратных кирпичей со стороной 28—30 см, при толщине 7—8 см. Скелет погребенного лежал у северной стенки подбоя на правом боку, головой на запад, лицом на юг. Как уже отмечалось, при сооружении камеры 17 были нарушены камеры 12 и 16 (см. рис. 4, табл. 134: 1).

Находок нет.

Камера 18. Представляет собой довольно сложное и пока необычное для этих мест сооружение длиной 225 см и шириной 55 см, вытянутое с В на З и прорезавшее камеру 16 и, частично, камеру 12. Сначала была вырыта траншея, дно которой понижалось к Ю, затем южная половина траншеи была углублена еще на 12—15 см, куда и положили покойника. После этого его покрыли сырцовыми кирпичами, часть которых опиралась на наклон входа, а часть была уложена между этими кирпичами и южным обрезом могильной ямы. Покойник был положен на спину с наклоном на левый бок. Левая рука вытянута вдоль тела, кисть правой — в костях таза. Ноги слегка согнуты в коленях и тазобедренных суставах, голени перекрещены. Череп и большинство костей раздавлены в древности, поскольку именно над ними оказалось дно входа в камеру 17 (табл. 121: 10 и 134: 1).

Находки, Керамические сосуды — 4: красно-коричневая чаша звонкого обжига (табл. 121: 11); кувшин светлоглиняный с ручкой и вертикальным горлом (табл. 121: 13), круглодонный прожженный горшок с одной широкой петельчатой ручкой (табл. 121: 14) и совершенно расслоившийся сосуд (табл. 121: 12), от которого сохранилось дно и придонная часть. Кувшин находился в ногах погребенного, а чаша и горшок, внутри которого был положен расслоившийся сосуд, — в изголовье. Не исключено, что сооружение камеры 18 близко по времени сооружению камеры 15.

Камера 19. Вытянута в виде узкой траншеи с В на З. Вход — с С, от камеры отделен рядом косо поставленных кирпичей, таких же, как в камере 17. На дне камеры — скелет взрослого человека, в вытянутом положении, на спине, головой на запад, лицом на Ю (см. рис. 4).

Находок нет.

Камера 20. Вытянута в виде траншеи с В на З. Вход — с С, отделен от камеры стенкой из сырцовых кирпичей. На дне камеры лежит скелет взрослого человека, на спине, в вытянутом положении, головой на З. Череп отсутствует. Руки вытянуты вдоль тела, кисть правой руки в области таза (см. рис. 4).

Находок нет.

Камера 21 — овальная (170 × 210 см), вытянута по линии В — З. Северная и восточная стенки камеры слегка спрямлены. Вход — с С, заложен большими камнями, часть которых провалилась внутрь камеры в результате ее ограбления в древности. Погребение взрослого человека полностью разрушено, часть его длинных костей сложена кучкой у задней стенки камеры (табл. 127: 1).

Находки, Керамические сосуды — 3: нижняя половина изготовленной из красного кухонного теста хумчи с отбитым горлом; горшочек высотой 9 см с открытым носиком, наружной поверхностью грязно-желтого цвета и черным пятном от неравномерного обжига; горшок с широким прямым горлом, вертикальной ручкой на тулове и с косыми насечками на поверхности. От горшка сохранились только фрагменты, изготовленные из жаропрочного теста.

Металлические изделия: бронзовые бусины — 3 (табл. 127: 2).

Прочее: каменные бусины — 2 (табл. 127: 3).

Камера 22 — овальная (145 × 110 см), вытянута до линии СЗ — ЮВ. Вход — с СВ, заложен большими камнями, часть которых провалилась внутрь камеры. Погребение сильно нарушено грабителями в древности. По остаткам костей, сохранивших свое первоначальное положение, можно определить, что в камере была захоронена женщина, на правом боку, лицом ко входу (табл. 127: 4). Поскольку сосуды для воды были поставлены в изголовье, можно считать, что покойная при жизни занимала в доме положение хозяйки.

Находки. Керамические сосуды — 4: чаша высотой 11,5 см, с ручкой у дна, с серо-черной поверхностью, изготовленная из кухонного теста; конический сосуд высотой 11,5 см, со сливом, наружная поверхность серого цвета, изготовлен из кухонного теста; горшочек высотой 8,5 см, с одной ручкой, наружная поверхность грязно-желтого цвета, изготовленный из кухонного теста; хумча широкогорлая высотой 33 см, с наружной поверхностью грязно-розового цвета и разбитым в древности венчиком, который был тогда же отреставрирован розовым алебастром. Горшочек был найден внутри хумчи.

Металлические изделия: бронзовое колечко с несомкнутыми концами диаметром 2 см (табл. 127: 5); бронзовый стержень длиной 7,5 см. (табл. 127: 6); бронзовый стержень длиной 10,5 см (булавка?) (табл. 127: 7). Оба бронзовых стержня были обнаружены выше дна камеры, что говорит об ограблении могилы спустя значительное время после похорон.

Прочее: пряслице биконическое известняковое (табл. 127: 8). Погребение относится к сумбарской культуре (период ЮЗТ-I).

Камера 23. Представляет собой подбойную могилу, вытянутую по линии В — З. В подбое обнаружен скелет ребенка на правом боку, спиной ко входу. Подбой закрыт стенкой из квадратных кирпичей со стороной 30 см (см. рис. 4).

Находок нет.

Камера 24 — овальная (160 × 140 см), вытянута по линии С — Ю, расположена на краю холма, поэтому не сохранилось следов входа, который находился с З и, по-видимому, представлял собой штольню. Скелет, принадлежавший взрослой женщине, сильно нарушен во время ограбления могилы. По остаткам костей можно предположить, что погребенная была положена на правый бок, в скорченном положении, лицом ко входу (табл. 128: 1).

Находки. Керамические сосуды — 2: конический сосуд высотой 10 см, со сливом, изготовленный из серого кухонного теста, чаша высотой 10 см, на низком кольцевом поддоне, с ручкой у дна, наружной поверхностью серого цвета и рыхлым красным в изломе черепком.

Металлические изделия: бронзовые иглы — 2, с ушками длиной 10,5 см каждая (табл. 128: 2, 3).

Прочее: пряслице биконическое известняковое розовое, агатовая плоско-выпуклая круглая пронизка, черная плоская бусина, бусины белые цилиндрические — 2, бараний астрагал (все утрачено)². Погребение относится к сумбарской культуре (период ЮЗТ-I).

Камера 25. Представляет собой подбойную могилу, вытянутую с ЮВ на СЗ. Длина входной ямы — 150 см, ширина — 30 см. Подбой закрыт стенкой из наклонно поставленных пяти сырцовых кирпичей размером 30 × 30 × 6 см. В подбое

² Пометка «утрачено» в одних случаях означает очень плохую сохранность погребального инвентаря, например сосудов, в других — «детские шалости» местного населения. *Примеч. ред.*

лежит скелет взрослого человека, на правом боку, в вытянутом положении, спиной ко входу (см. рис. 4).

Находок нет.

Камера 26. Представляет собой подбойную могилу, вытянутую почти с В на З. Длина входной камеры — 200 см, ширина — 50 см. Подбой закрыт стенкой из шести наклонных сырцовых кирпичей размером 30 × 30 × 6 см. В подбое лежит скелет взрослого человека, в вытянутом положении, на правом боку, спиной ко входу (см. рис. 4).

Находок нет.

Камера 27. Представляет собой подбойную могилу, вытянутую по линии В — З. Длина входной камеры — 140 см, ширина — 60 см. Погребальная камера достигает длины 240 см. Она отделена от входа стенкой из вертикально поставленных сырцовых кирпичей. В подбое лежал скелет взрослого человека на правом боку, в вытянутом положении, спиной ко входу, головой на З (см. рис. 4).

Находок нет.

Камера 28 — овальная (175 × 145 см), вытянута по линии СЗ — ЮВ. Вход — с СВ, заложен большими камнями. На дне камеры лежит скелет взрослого человека, в анатомическом порядке, на левом боку, в скорченном положении, лицом ко входу. Судя по костям, ассортименту и расположению предметов погребального инвентаря, в камере была захоронена женщина. Руки были согнуты в локтях, кисти рук — перед грудью (табл. 128: 4).

Находки. Керамические сосуды — 3: широкогорлый горшок высотой 24 см из кухонного теста серо-желтого цвета; горшочек с открытым носиком высотой 9 см из кухонного теста грязно-розового цвета; чаша серого цвета высотой 10 см с профилированным венчиком и вертикальной плоской ручкой, имеющей отверстие. Все сосуды найдены в изголовье погребенной.

Прочее: овечьи астрагалы — 2. Погребение относится к сумбарской культуре (период ЮЗТ-I).

Камера 29 — овальная (150 × 110 см), вытянута по линии В — З и расположена на самом краю холма. Вход — с С. Погребение ребенка полностью разрушено (табл. 128: 6).

Находки. Керамические сосуды — 3: конический сосуд высотой 11 см, со сливом, наружная поверхность серого цвета с темными пятнами, изготовлен из кухонного теста; сферический сосуд высотой 11 см, с двумя ручками, наружная поверхность грязно-желтого цвета, изготовлен из кухонного теста; горшочек высотой 7 см, с открытым носиком (поильник) (два последних сосуда утрачены).

Прочее: бараньи астрагалы — 3. Погребение относится к сумбарской культуре (период ЮЗТ-I).

Камера 30. Представляет собой остатки разрушенного погребения взрослого человека на самом краю холма. Края могильной камеры и место входа не прослеживались. На уровне дна обнаружены несколько разрозненных костей и сосуд (табл. 128: 5).

Находки. Керамический сосуд — 1: горшочек с открытым носиком высотой 11,5 см. Погребение относится к сумбарской культуре (период ЮЗТ-I).

Камера 31 — овальная (165 × 110 см), вытянута почти с С на Ю с небольшим отклонением к З. Вход — с В, заложен большим количеством крупных камней. На дне камеры лежит скелет человека, в анатомическом порядке, на левом боку, в скорченном положении, лицом ко входу. Ноги согнуты в коленях, кисти рук — перед лицом (табл. 129: 1). В изголовье погребенного обнаружены шесть керамических сосудов, у ушных отверстий — по одной кольцевидной серьге, третье такое

же колечко — на костях левой кисти, но не на пальце. В области шеи — стеклянные бусины двух размеров, были в одной низке и располагались поочередно — большая и маленькая.

Находки. Керамические сосуды — 6: чайник высотой 13,5 см, со сложным носиком, изготовленный из кухонного теста плохого обжига; серый конический сосуд высотой 15 см, со сливом, изготовленный из кухонного теста; горшочек высотой 9,5 см, с открытым носиком, наружная поверхность розового цвета, изготовлен из кухонного теста; серая чаша высотой 15,3 см, с ручкой у дна, изготовлена из кухонного теста; хумча высотой 33 см, с наружной поверхностью грязно-желтого цвета; графин высотой 25 см, с одной ручкой и пояском-валиком в нижней части горла (утрачен).

Металлические изделия: бронзовые колечки с несомкнутыми концами — 3 (табл. 129: 2, 3). Два колечка, видимо, представляли собой серьги (одна из них утрачена).

Прочее: фаянсовые бусины двух размеров (утрачены); баряньи астрагалы. Погребение относится к сумбарской культуре (период ЮЗТ-I).

Камера 32 — овальная (160 × 140 см), вытянута по линии В — 3. Вход — с С, заложен мощной каменной пробкой. На дне ее лежит скелет человека, в анатомическом порядке, но сильно раздавлен, т. к. камера была нарушена более поздней средневековой могилой с подбоем, при сооружении которой покойника уложили чуть выше сосудов раннего погребения, не повредив их, а вход в средневековую могилу устроили над скелетом раннего погребения. Скелет раннего погребения лежал на левом боку, в скорченном положении, лицом ко входу (табл. 129: 4). Ноги согнуты в коленях, кисти рук — перед лицом. В изголовье погребенного найдено четыре сосуда.

Находки. Керамические сосуды — 4: хумча высотой 30 см, с наружной поверхностью розового цвета; горшочек высотой 10 см, с открытым носиком и наружной поверхностью грязно-желтого цвета; серая чаша высотой 13,5 см, на низком кольцевом поддоне, с ручкой у дна, изготовленная из столового теста, со следами реставрации в древности; серый конический сосуд высотой 16,5 см, со сливом, изготовленный из столового теста.

Прочее: баряньи астрагалы — 2. Погребение относится к сумбарской культуре (период ЮЗТ-I).

Камера 33 — овальная (155 × 80 (?) см), вытянута по линии СЗ — ЮВ. Вход — с СВ, заложен камнями, частично провалившимися в камеру, частично вынутыми при сооружении средневековой могилы. Она нарушила древнее погребение и полностью уничтожила заднюю стенку погребальной камеры. На дне камеры зафиксирован очень нарушенный скелет ребенка 3—4 лет, на левом боку, в скорченном положении, лицом ко входу. Ноги согнуты в коленях (табл. 129: 5).

Находки. Керамические сосуды — 4: сферический сосуд высотой 16 см, с двумя ручками, изготовленный из кухонного теста; чаша высотой 14 см, с ручкой у дна; поильник высотой 8 см, изготовленный из кухонного теста, носик отбит в древности; верхняя часть красноглиняной хумчи найдена в заполнении, видимо, была выброшена при сооружении впускной могилы, а затем часть ее брошена обратно. Чаша с ручкой у дна найдена в изголовье погребенного.

Прочее: баряньи астрагалы — 3, найдены в чаше. Погребение относится к сумбарской культуре (период ЮЗТ-I).

Камера 34. Не имеет четких границ, поскольку находилась близко от дневной поверхности. Вход — с СВ, отмечен камнями. На дне камеры обнаружен плохо сохранившийся скелет взрослого человека, на левом боку, лицом ко входу. Ноги согнуты в коленях, кисти рук — перед лицом (табл. 129: 6).

Находки. Керамические сосуды — 2: чаша красноглиняная; красноглиняный чайник со сложным носиком, изготовленный из столового теста. Оба сосуда в очень плохом состоянии, представлены фрагментами.

Камера 35 — овальная (155 × 110 см), вытянута с СЗ на ЮВ. Вход — с СВ, заложен большими камнями. На дне камеры лежит скелет взрослой женщины, на правом боку, в скорченном положении, лицом ко входу, головой влево от входа, на ЮВ. Могила ограблена в древности, при этом кости грудного и поясничного отделов, а также рук были нарушены. Ноги согнуты в коленях, кисти рук — перед лицом (табл. 130: 1). В изголовье погребенной обнаружены четыре сосуда, у ушных отверстий — по одному бронзовому кольцу (серьги?).

Находки. Керамические сосуды — 4: горшочек с открытым носиком и наружной поверхностью желтого цвета (табл. 130: 2); хумча с наружной поверхностью грязно-желтого цвета (табл. 130: 5); плохой сохранности конический сосуд со сливом (табл. 130: 3); чаша без ручки у дна (табл. 130: 4). Все сосуды изготовлены из кухонного теста.

Металлические изделия: бронзовые колечки с несомкнутыми концами — 2; бронзовая игла.

Прочее: фаянсовые бусины — 9, одна из них лепестковая, семь округлых и еще одна рассыпалась при расчистке; бараньи астрагалы — 3.

Погребение относится к сумбарской культуре (период ЮЗТ-I).

Камера 36. Представляет собой прямоугольную вытянутую с В на З подбойную могилу (215 × 125 см). Могила располагалась на глубине 90 см от уровня современной дневной поверхности. В ее южной стенке сделан подбой глубиной 40 см. Вход в подбой закрыт семью положенными плашмя сырцовыми кирпичами толщиной 7 см, но разного размера: 30 × 32; 30 × 36; 30 × 40 см. В подбое лежит скелет взрослого человека, в вытянутом положении, на правом боку, лицом на Ю (см. рис. 5).

Находок нет.

Камера 37. Представляет собой прямоугольную вытянутую с В на З подбойную могилу (215 × 95 см). Дно входной ямы имело ширину 45—50 см. В южной стенке могилы сделан подбой глубиной 30 см. Вход в подбой был закрыт семью сырцовыми кирпичами, которые частично обвалились на погребенного. В подбое лежит скелет взрослого человека, в вытянутом положении, на правом боку, головой на З, лицом на Ю (табл. 131: 1). При сооружении этой могилы была нарушена северо-северо-восточная часть камеры 38 эпохи поздней бронзы.

Находок нет.

Камера 38 — округлая (диаметр около 200 см). Вход — с СВ, видимо, заложен большими камнями, из которых сохранился только один, т. к. северо-северо-восточная часть камеры была нарушена при сооружении подбойной могилы 37. По сохранившимся остаткам костей, представленным фалангами ног, можно предположить, что погребенный был ориентирован головой вправо от входа. В изголовье погребенного располагались два частично сохранившихся сосуда, срезанных при сооружении могилы 37 (табл. 131: 1).

Находки. Керамические сосуды — 2: горшочек с открытым носиком и наружной поверхностью красного цвета (табл. 131: 3); чаша коническая (табл. 131: 2); хумча с наружной поверхностью грязно-розового цвета, изготовленная из кухонного теста (табл. 131: 4). Горшочек находился в хумче.

Прочее: пастовая бусина, найденная в перемещенном состоянии.

Камера 39 — овальная (180 × 140 см), вытянута с В на З. Вход — с С, заложен большими камнями. Камера была дважды нарушена более поздними погребениями.

ниями. Ее задняя стенка была прорезана при сооружении могилы 40, но скелет в камере 39 не был потревожен. Западная стенка камеры 39 и кости ног погребенного от колен до стоп были прорезаны при сооружении могилы 40. На дне камеры лежит скелет взрослого человека, на левом боку, спиной ко входу, головой влево от входа. Погребенный был положен практически ничком так, что кисть левой руки оказалась под ребрами (табл. 132: 1). У восточной стенки камеры найдены два сосуда.

Находки. Керамические сосуды — 2: хумча с наружной поверхностью красного цвета (табл. 132: 3); кувшин с широким горлом, одной ручкой и наружной поверхностью желтого цвета с серыми пятнами (табл. 132: 2). Оба сосуда изготовлены из кухонного теста.

Камера 40. Представляет собой прямоугольную вытянутую с В на З подбойную могилу (190 × 80 см). Могила разделена на две части ступенькой. В южной ее части устроен подбой, вход в него устроен в северной части и был закрыт косо поставленными сырцовыми кирпичами. В подбое лежит скелет человека, в вытянутом положении, на правом боку, лицом на юг (табл. 132: 1).

Находок нет.

Камера 41. Расположена на самом восточном краю холма, вследствие чего сохранилась недостаточно хорошо, а скелет погребенного был к тому же нарушен норой. Примерные размеры камеры, вытянутой по линии СЗ — ЮВ, достигали 170 × 130 см. На дне камеры лежит скелет взрослого человека, на левом боку, почти ничком, лицом ко входу, головой вправо от него. Ноги были, видимо, сильно сжаты в коленях, ниже которых нарушены. Руки согнуты в локтях, кисти — перед лицом (табл. 133: 1).

Находки. Керамические сосуды — 3: горшочек с одной ручкой (табл. 133: 2); хумча; красноглиняная чаша (табл. 133: 3). Хумча находилась в ногах погребенного, а красноглиняная чаша с обнаруженным внутри нее горшочком — в изголовье. Хумча и чаша были очень плохой сохранности и рассыпались при расчистке.

Камера 42. Расположена между камерами 36 и 37, ориентирована по линии В — З и представляет собой прямоугольное сооружение размерами 250 × 125 см, состоящее из входной ямы и подбоя, дно которых находилось на разной высоте. На дне подбоя лежит очень плохой сохранности скелет погребенного, в вытянутом положении, на правом боку, головой на запад (см. рис. 5).

Находок нет.

Камера 43. Практически не сохранилась и границы ее установить не удалось, но, судя по ориентировке погребенного, она могла быть ориентирована по линии В — З. Скелет лежит в анатомическом порядке, на спине, головой на В. Руки согнуты в локтях, кисти — на груди. Первоначально голова, видимо, покоилась на камне, с которого упала и повернулась лицом на С (см. рис. 5).

Находок нет.

Камера 44 — прямоугольная (180 × 80 см), вытянута по линии В — З и слегка нарушила камеру 41. Она состояла из входной ямы и подбоя, разделенных ступенькой и кирпичным закладом. В подбое лежит очень плохой сохранности скелет взрослого человека, в вытянутом положении, на правом боку, головой на запад (см. рис. 5).

Находок нет.

Камера 45. Почти не сохранилась, расположена на самом краю увала рядом с камерой 41 и частично нарушена при сооружении камеры 44. Размеры ее установить не удалось. Видимо, она была овальной, вытянутой по линии СЗ — ЮВ. Вход, вероятно, находился с СВ. На полу лежит скелет погребенного, в скорчен-

ном положении, на правом боку, головой вправо от входа, лицом ко входу (табл. 133: 4). Руки согнуты в локтях, кисти — перед лицом. Ноги потревожены упавшими на них сосудами.

Находки. Керамические сосуды — 3: кувшин (табл. 133: 7); горшочек с одной ручкой (табл. 133: 5); конический сосуд со сливом (табл. 133: 6). Кувшин и горшочек располагались в ногах, а сосуд со сливом — перед лицом.

МОГИЛЬНИК СУМБАР II АРХЕОЛОГИЧЕСКАЯ ХАРАКТЕРИСТИКА

Могильник Сумбар II расположен поблизости от могильника Сумбар I на левом коренном берегу р. Сумбар. Он был открыт в 1973 г., и тогда были раскопаны 8 погребений: 6 относились к эпохе поздней бронзы, 2 — к более позднему античному времени [Хлопин, 1983: 7, 156, 157]. Открытие могильника Пархай II и его раскопки в течение 15 лет отодвинули изучение могильника Сумбар II до 1991 г. В процессе исследований в полевых сезонах 1991—1993 гг. на этом могильнике было раскопано 37 погребальных камер, относящихся к трем эпохам — поздней бронзе, античному времени и раннему средневековью.

К эпохе поздней бронзы (XIV—XII вв. до н. э.) относятся 22 погребальные камеры. Интересно отметить, что в погребальных сооружениях отсутствует тот четкий элемент стандартизации, который прежде был отмечен на могильниках Сумбар I и Пархай I — среди них есть овальные, округлые и подквадратные. Все входы в катакомбы ведут с северной половины горизонта и заложены большими кучами крупных камней. В пяти камерах погребения сохранились полностью, в четырех частично, остальные разграблены в древности или разрушены при сооружении более поздних могил. Положение погребенного в могиле и размещение в ней керамических сосудов остаются такими же, как это было установлено при раскопках могильника Сумбар I. Погребения сравнительно бедные: отмечается неполный керамический набор и ничтожно малое количество бронзовых изделий и женских украшений; например, ни разу не найдены спиральные волосяные кольца — неперенный атрибут женского погребения в могильнике Сумбар I.

Особый интерес вызывают два погребения (к. 15 и 18), которые, к сожалению, оказались нарушенными раннесредневековыми могилами. Оба представляют собой так называемые подбойные могилы, т. е. те же катакомбы, вход в которые вел с севера, но оси входной и погребальной камер оказались параллельны. Погребальная камера отделена от входной ступенькой и закладом из прямоугольных сырцовых кирпичей, поставленных плашмя. В каждой лежал скелет, в вытянутом положении, на спине, головой на восток. В ногах и изголовье располагались сосуды, изготовленные как из столового теста (кувшин, графин, чаши), так и из кухонного (сферические горшковидные сосуды с одной плоской ручкой). Других вещей в сопровождающем инвентаре не обнаружено. Керамический комплекс позволяет датировать эти погребения парфянским временем, но, поскольку среднее течение Сумбара входило в Гирканию, эти погребения нужно считать принадлежавшими гирканцам³.

К третьей группе относятся 12 безынвентарных погребений в могилах такой же конструкции (камеры 17, 19, 20, 23, 25—27, 36, 37, 40, 42, 44), но скелет в каж-

³ Первоначально погребение в камере 15 предположительно относилось к эпохе раннего железа и ассоциировалось с культурой архаического Дахистана (см. каталог), однако в этом разделе, написанном позднее, видимо, после сезона 1992 г., И. Н. Хлопин изменил свою точку зрения. *Примеч. ред.*

дом из них лежал на боку лицом в сторону Мекки. Эти могилы, вероятнее всего, следует считать раннемусульманскими и датировать их в пределах VIII—IX вв. н. э. Наиболее важным является то, что при переходе к исламу местное население сохранило прежнюю форму погребального сооружения, развернув его так, чтобы погребенный оказался обращенным лицом к Мекке, т. е. на юго-запад.

Таким образом, если могильник Пархай II позволил представить линию развития погребального сооружения местного населения от полуподземного склепа с коллективным погребением до одиночной катакомбы, то на могильнике Сумбар II имеется более короткая цепочка от катакомбы эпохи поздней бронзы к мусульманской подбойной могиле. В цепочке пока отсутствует звено погребального сооружения эпохи раннего железа (культура архаического Дахистана), но, поскольку в окрестностях пос. Кара-Кала известны поселения этой культуры, открытие синхронного им кладбища не исключено в будущем.

У. КЕРАМИЧЕСКИЕ ЖЕРТВЕННИКИ ЭПОХИ РАННЕЙ БРОНЗЫ

В процессе раскопок был найден в целом виде и во фрагментах 21 предмет (17 из них целые). Количество этих необычных предметов уже представляется достаточным для их первоначального исследования. Можно с уверенностью сказать, что эти предметы являются уникальными и не имеют убедительных аналогий на памятниках первобытной культуры Переднего Востока и Средней Азии.

Общий облик предмета оригинален: это четырехугольный резервуар на четырех ножках по углам. На вертикальных стенках резервуара располагаются, чаще всего, налепные чашечки, в которые можно поместить какой-то круглый предмет до 5 см в поперечнике, или скульптурные головы быков и баранов, выполненные с реализмом, достаточным для определения вида животного. Кроме того, налепные изображения животных или солярных знаков наносились на внешние грани резервуара. Ниже предпринимается попытка исследовать эти предметы как в археологическом, так и в историческом отношении.

Археологическая характеристика

Все предметы найдены в погребальных камерах, относящихся, согласно принятой культурно-исторической периодизации могильника, к периоду ЮЗТ-IV, т. е. ко времени ранней бронзы. И только один жертвенник, представленный дном резервуара, был обнаружен в камере 48 периода ЮЗТ-III (табл. 71: 16). Сохранность этого предмета такова, что его невозможно использовать для дальнейшего анализа. Большинство жертвенников располагалось непосредственно среди человеческих костей, заполнявших камеры. Ни один из них не сопровождал последнего погребенного, вследствие чего принадлежность их мужским или женским захоронениям никак не проявляется. Исследуемые предметы были найдены в погребальных камерах 4, 6, 15в, 31н, 38н, 48, 105, 118, 123, 124н, 130, 187, 212, 222; в некоторых камерах было по два жертвенника. Особенно большое количество их находилось в группе IX, включавшей камеры 118, 123 и 124, объединенные одним входом.

Несмотря на то что почти все названные предметы относятся к одному культурно-историческому периоду, их нельзя считать строго одновременными. Так, предметы, найденные в камерах 118, 123 и 124, относятся к начальным этапам периода ЮЗТ-IV, поскольку керамические комплексы из этих камер имеют большое количество посуды предшествующего периода ЮЗТ-V. Камеру 105, вследствие того что там с последним погребенным был найден бронзовый кинжал (наконечник копья?), можно отнести к концу периода ЮЗТ-IV. Следовательно, четырехугольные жертвенники были в употреблении в качестве погребального инвентаря в течение всего периода ранней бронзы ЮЗТ-IV. Этот период можно датировать серединой и второй половиной III тыс. до н. э., о чём свидетельствуют ромбические лазуритовые подвески-пронизки, аналогичные найденным в Царском некрополе Ура и в слое IIIА поселения Тюренг-тепе в Северном Иране, на северной подгорной равнине Эльбурса [Wooley, 1934: 88, pl. 143; Deshayes, 1965: 86; 1969: 14].

Несколько странным и неожиданным выглядит появление этих предметов, не имеющих видимых предшественников. Поскольку могильники не могут адекватно отображать реальную действительность, можно говорить только о том, что в период ранней бронзы, согласно существовавшему тогда погребальному обряду, стали класть в могилу в качестве погребального инвентаря предметы, связанные с отправлением каких-то культовых церемоний. С чем было связано это нововведение, пока сказать невозможно, но трудно представить себе, что столь совершенные по исполнению предметы до этого времени были неизвестны местному населению. Надо думать, что в быту они использовались, но до какого-то времени не было принято отправлять их на тот свет вместе с умершими. Правда, подобные рассуждения останутся в области догадок, пока эти предметы не будут найдены в соответствующих слоях поселений. Следов огня на предметах не отмечено, если не считать прокаленного круга на одном из них (к. 123). Этот след создает впечатление, будто внутрь положили раскаленный металлический предмет, напоминающий кольцо или большой браслет. В одном случае (к. 124) на наружной поверхности резервуара остались следы красной краски.

Предметы, найденные в более ранних камерах периода ЮЗТ-IV, имеют более совершенный и законченный вид, нежели происходящие из поздних камер, у которых наблюдаются черты вырождения. Складывается впечатление, что они стали вырождаться к концу ранней бронзы и постепенно прекратили свое существование, уступив место, возможно, чему-то другому. Это нельзя связывать с изменением основных традиций в духовной культуре местного населения, но что-то все-таки произошло, о чём говорит также появление некоторых черт в погребальном обряде. Так, камеры перестали располагать гнездами с общим входом, наблюдается значительное сокращение числа погребенных в камере, возникает тенденция к превращению коллективных склепов в катакомбу с одиночным захоронением, изменяется набор погребального инвентаря, в частности, предметов из бронзы. С женщинами вместо украшений стали класть сероглиняные пряслица, с мужчинами — бронзовые наконечники. Все это является свидетельством в пользу того, что сложение сумбарского погребального комплекса эпохи поздней бронзы следует относить к эпохе развитой бронзы, к периоду ЮЗТ-III.

Для того чтобы расчленить найденные предметы на какие-то группы, что должно облегчить процесс исследования этой довольно аморфной совокупности, был составлен перечень их признаков (табл. IV). Было замечено, что среди жертвенников есть экземпляры с более удлиненными прямоугольными резервуарами и менее удлиненными, тяготеющими к квадрату. У резервуаров, принадлежащих к первой группе, отношение короткой и длинной сторон больше, чем 1,0:1,2, а у резервуаров второй группы — меньше 1,0:1,2 или равное этому значению.

Орнамент на боковые стороны резервуаров нанесен двумя способами: налепами и лощением, которые и используются как обобщенные признаки. Однако в налепном орнаменте выделяется несколько сюжетов, не нашедших отражения в табл. IV: 11а — вертикальные змеи на боковых поверхностях резервуара, ползущие вверх; 11б — змея заползает на затылок головы барана, обращенного мордой внутрь резервуара; 11в — «солнечные» круги (без учета их сочетания с другими фигурами); 11г — горизонтальные змеи на боковой поверхности, ползущие слева направо; 11д — своеобразная фигура в виде гребенки, расположенная под головой барана и под чашечкой в середине стороны резервуара; 11е — налепные изображения козлов, повернутые головой вправо; 11ж — фигура стоящего вправо барса или гепарда. Лощеный орнамент представлен пока только одним мотивом — изображением дерева ветвями вверх, охватывающим верхнюю часть ноги и угол резервуара (см. табл. 1: 4).

В аналитической таблице использованы 17 целых или почти целых экземпляров, а также 4 достаточно крупных фрагмента, внешний вид которых был реконструирован достаточно убедительно, хотя и с оговорками. Группировка их позволила выделить три стилистические и, вероятно, последовательные группы (см. табл. IV).

В первую группу входят 11 жертвенников. Все они украшены наклепными изображениями змей, поднимающихся по ногам жертвенника от самого низа до угловых чашечек. Некоторые змеи как бы заглядывают внутрь резервуара. Наличие вертикально ползущих змей — диагностический признак группы. Девять жертвенников имеют чашечки на углах резервуара и лишь два — чашечки на двух противоположных сторонах. Именно у двух последних преднамеренно отбиты ножки, но по остаткам налепов можно установить, что по каждой ножке снизу вверх ползло по одной змее (см. табл. 18: 3, 4). Два жертвенника имели на более коротких сторонах резервуара скульптурные головы баранов мордами внутрь, два — головы двух баранов мордами наружу, три — голову барана и голову быка мордами наружу, один — головы быков мордами наружу и еще один — головы баранов мордами внутрь, но на длинных сторонах. Только в этой группе жертвенников на внешней стороне резервуара нанесены различные наклепные изображения. Два жертвенника имеют на длинных сторонах по три изображения вертикально ползущих змей, на коротких сторонах — змею, как бы заползающую на голову барана, обращенную мордой внутрь. На коротких сторонах одного изображены два солнечных круга, расположенных между угловыми змеями и центральной. На двух жертвенниках по одной горизонтальной змее — на длинных сторонах (табл. 18: 3; 29: 2). Еще у одного горизонтальные змеи изображены на всех четырех сторонах (табл. 53: 6). Два жертвенника (см. табл. 18: 3, 4) с чашечками в середине сторон резервуара имеют оригинальные фризы. На одном из них горизонтальные змеи сочетаются с изображениями солнечных кругов. В середине каждой стороны другого жертвенника под скульптурной головой барана или под чашечкой изображена «гребенка», семантическое значение которой пока не выяснено. На сторонах со скульптурным изображением головы барана по обе стороны от «гребенки» нанесены изображения козлов, обращенных головой вправо. На противоположных сторонах (с чашечками) композиции различны: в одном случае по обе стороны «гребенки» изображены два солнечных круга и над ними змея, ползущая к чашечке; в другом — слева козел, обращенный к чашечке, справа — два солнечных круга со змеей над ними, ползущей от чашечки.

Ко второй группе относятся 4 экз. Общим диагностическим признаком этой группы (как и третьей группы) является отсутствие наклепных змей на ножках и, что полностью взаимосвязано, отсутствие каких-либо изображений на сторонах резервуара. На всех 4 жертвенниках — по четыре угловые чашечки и головы. Один жертвенник имеет на противоположных сторонах резервуара по голове быка и барана мордами наружу; три жертвенника — по две головы барана по сторонам резервуара мордами наружу.

К третьей группе относятся 6 экз. Со второй группой, как уже сказано, их объединяет полное отсутствие каких-либо украшений наружной поверхности. В остальном — довольно большой разницей признаков, что, скорее всего, свидетельствует о деградации изучаемых предметов (отсутствие какого-либо элемента по сравнению с группой 2). Так, два предмета имеют по четыре угловые чашечки (на одном предположительно), два — чашечки в середине противоположных сторон, причем на одном из них на чьей-то голове (к сожалению, головы животных (?) почти не сохранились), один — четыре чашечки в середине сторон и еще один не имеет чашечек. У одного предмета две головы барана мордами наружу располагаются на противоположных сторонах резервуара, у другого — четыре головы барана мордами наружу на углах резервуара, у третьего — по голове быка мордами

Сравнительная характеристика элементов керамических жертвенников периода ЮЗТ-IV

Comparative analysis of the elements of the ceramic altars (period SWT-IV)

№ п/п	Группа	1										2					3					n	
		38	118	118	118	118	118	123	187	187	212	222	15н	31н	118	124н	4	6	105	118	118		130
	Камера № жертвенника	1	2	3	4	5	6	7	8	9	10	11	12	13	14	15	16	17	18	19	20	21	
	№ таблицы и предмета	18:3	18:4	28:1	28:2	29:1	29:2	32:9	53:5	53:6	56:5	60:2	10:18	17:1	30:3	34:2	1:4	3:6	23:5	30:1	30:2	42:5	
1	Вертикальные наленные змеи на ножках	+	+	+	+	+	+	+	+	+	+	+	-	+	-	-	-	-	-	-	-	-	-
2	4 чашечки по углам резервуара	-	+	+	+	+	+	+	+	+	+	?	+	+	+	+	+	+	-	-	-	-	-
3	2 чашечки по сторонам резервуара	+	-	-	-	-	-	-	-	-	-	-	-	-	-	-	-	-	-	+	-	-	-
4	4 чашечки по сторонам резервуара	-	-	-	-	-	-	-	-	-	-	-	-	-	-	-	-	-	+	-	-	-	-
5	Чашечка на чьей-то голове на стороне резервуара	-	-	-	-	-	-	-	-	-	-	-	-	-	-	-	-	-	-	-	-	+	-
6	2 головы барана мордами внутрь по сторонам резервуара	+	+	+	+	+	+	+	+	+	+	?	-	-	-	-	-	-	-	-	-	-	-
7	Головы быка и барана мордами наружу по сторонам резервуара	-	-	-	-	-	-	+	+	+	+	?	-	-	-	+	-	-	-	-	+	-	-
8	2 головы барана мордами наружу по сторонам резервуара	-	-	-	-	?	?	-	-	-	-	?	+	+	+	-	-	-	-	+	-	-	-
9	2 головы быка мордами наружу по сторонам резервуара	-	-	-	-	-	-	-	-	+	-	?	-	-	-	-	-	-	-	-	-	-	-
10	4 головы барана мордами наружу по углам резервуара	-	-	-	-	-	-	-	-	-	-	?	-	-	-	-	-	-	+	-	-	-	-
11	Наленный орнамент на поверхности резервуара	+	+	+	+	+	+	+	+	+	+	+	-	-	-	-	-	-	-	-	-	-	-
12	Лошешный орнамент на углу резервуара	-	-	-	-	-	-	-	-	-	-	-	-	-	-	-	+	-	-	-	-	-	-

наружу на противоположных сторонах резервуара (?) и, наконец, три жертвенника не имеют на краю резервуара голов животных. Следует отметить появление нового вида орнаментации в новой технике: дерево ветвями вверх на углу резервуара выполнено лощением.

Однако в каждой из групп есть предметы, не укладывающиеся полностью в характеристику этой группы. Их немного (в первой группе — 3, во второй — 1 и в третьей — 3), и они являются той размытой границей, которая отделяет группы друг от друга и одновременно связывает их в единую совокупность.

Итак, вся совокупность предстала как три последовательные группы жертвенников, причем ясно видна тенденция эволюции облика жертвенника в сторону значительного упрощения их структуры и уменьшения общих размеров. И если в более ранней группе наблюдается определенное единство стиля и внешнего оформления, то в последующих группах имеется значительное количество вариантов.

Эту совокупность можно разделить на две группы по наличию (11 экз.) и отсутствию (10 экз.) налепных змей на ножках. Другой основной признак — наличие четырех чашечек по углам (15 случаев) показывает, что остальные четыре варианта расположения чашечек (в том числе и их отсутствие) выглядят случайными и побочными. Предметы с чашечками по углам имеют тройное оформление верхнего края резервуара: две головы барана мордами внутрь (3 случая), две головы барана мордами наружу (6 случаев) и голова быка и голова барана мордами наружу (5 случаев), остальные варианты — отсутствие голов животных и размещение их по углам — следует признать нетипичными для этих предметов. Кроме того, оказалось, что предметы с налепными змеями на ногах, с чашечками по углам и с головами баранов мордами внутрь (5 экз. и три раза мордами наружу) были покрыты и другими налепными орнаментами. Все остальные варианты сочетаний, в основе которых лежит отсутствие налепных змей на ножках, не имеют никаких изображений на плоскости резервуара.

В группе ранних жертвенников можно проследить еще один эволюционный ряд от сложного предмета к более простому. Один из жертвенников из камеры 118 имеет по две вертикальные змеи на каждой ножке, четыре чашечки по углам резервуара, головы барана и быка мордами наружу на коротких сторонах, по горизонтальной змее на каждой длинной стороне. На более упрощенном экземпляре из камеры 123 фиксируется тот же набор признаков, кроме горизонтальных змей на стенках резервуара. На еще более упрощенном жертвеннике из камеры 124 нет уже и змей, ползущих снизу вверх по ножкам. Наконец, на жертвеннике из камеры 118 изображены только головы барана и быка на коротких сторонах резервуара мордами наружу; правда, эти головы выполнены с наибольшим реализмом по сравнению со всеми другими: показаны рот, уши, нос, прекрасно выполненные рога, загнутые у барана вниз, а у быка вверх.

Каков же итог формального рассмотрения этих предметов? Они появились при переходе от позднего неолита к ранней бронзе и в то время не были редкими изделиями. Появление их довольно неожиданно в уже законченной сложной форме: четырехугольный резервуар на четырех ножках со змеями, солнечными кругами и головами баранов (затем в сочетании с головами быков), с чашечками для каких-то сферических предметов, с изображениями на внешней поверхности резервуара. В течение всего периода ЮЗТ-IV они развивались в сторону деградации и прекратили свое существование (во всяком случае, в качестве погребального инвентаря) к первому этапу развитой бронзы ЮЗТ-III.

Есть несколько методов, позволяющих проникнуть в область древней идеологии, отражением которой являются предметы бытового назначения, обнаруживаемые археологами при раскопках тех или иных памятников. Так, исследователь находит похожий предмет у современных отсталых народов, допустим, Аф-

рики или Австралии, и переносит его значение и символику на объект своего исследования, несмотря на то что их разделяют тысячи лет и тысячи километров. Этот метод был популярен в конце XIX и первой половине XX в. и почти не применяется в настоящее время. Существует метод поисков аналогичных предметов среди археологических культур примерно того же времени, но разделенных большим расстоянием. Данный метод корректнее, но прежде чем к нему прибегнуть, следует выяснить причину появления исследуемого явления или предмета в обоих регионах. Если можно обнаружить генетическое родство между ними, тогда его можно применить; если же культуры разные по своему происхождению, то от него надо отказаться. Примером этого является попытка использовать идеологические представления населения Месопотамии IV—III тыс. до н. э. для реконструкции идеологических представлений населения подгорной равнины Копетдага, хотя и нельзя отрицать сходные моменты общечеловеческого порядка. Наконец, есть метод, которого придерживаемся мы: надо попытаться определить этническую и культурную принадлежность населения, оставившего изучаемые памятники, постараться найти культурные памятники и письменные источники этого народа и лишь затем методом ретроспекции попытаться определить культурное и культовое значение, а также содержание исследуемых предметов.

Анализ многих объектов, найденных при раскопках поселений первобытной эпохи северной подгорной равнины Копетдага, показал, что для понимания их смысла большое значение имеет единственный «ключ» — священные книги древних иранцев и индийцев Авеста и Ригведа, возникновение которых теряется в глубине тысячелетий. Так, оказалось возможным интерпретировать святилища огня, найденные на поселениях Геоксюрского оазиса в древней дельте р. Теджен (р. Арий), при этом стал понятен культовый комплекс из святилищ огня, поскольку каждому предмету нашлось соответствие среди богослужебных предметов авестийских жрецов — атраванов. Только при помощи свидетельств Авесты стало возможным интерпретировать многочисленные и разнообразные по исполнению и материалу изображения крупного рогатого скота. Количество примеров можно было бы умножить, но и сказанного достаточно для того, чтобы выдвинуть концепцию о том, что древнее население южного земледельческого пояса Средней Азии и население северной предгорной равнины Копетдага и Юго-Западного Туркменистана искони принадлежало к индоариям, ариям и иранцам. Только благодаря этому признанию стало возможным такое соответствие между археологическими реалиями, артефактами и сведениями древнейших письменных источников. Этой концепции мы и будем придерживаться в дальнейших исследованиях и помнить о том, что шумерская идеология в данном конкретном случае будет не ключом для понимания сути предметов, а отмычкой, применение которой может не только увести от поисков истины, но и фальсифицировать исторические выводы. Однако наряду с этим мы допускаем совпадения в области идеологии и манеры изображения между столь разными областями, поскольку там и там могли лежать одинаковые причины природного и экономического плана, давшие одинаковые следствия.

Археологический анализ

Когда был найден первый предмет такого рода, возник вопрос о его назначении. Его необычный внешний вид (в частности, четырехугольная форма резервуара) подчеркивал культовое назначение предмета, хотя и сложно было определить, для каких культовых отправлений могли служить эти предметы. Теперь их количество достаточно для осуществления попытки расшифровать значение и внутреннее содержание четырёхугольных жертвенников. Прежде всего следует остановиться на осмыслении прямоугольной формы жертвенника, что для керамиче-

ской посуды совершенно необычно. Среди культовых предметов этой форме можно указать две аналогии. Во-первых, это прямоугольные жертвенники из необожженной глины поселковых святилищ огня эпохи развитого и позднего энеолита, найденные в значительном количестве на поселениях подгорной равнины Копетдага. Во-вторых, это особые керамические вместилища, распространенные на тех же поселениях в эпоху ранней и, отчасти, развитой бронзы, известные под условным названием «реликвариум». Их находили в течение нескольких последних десятилетий, но назначение их до сих пор не выяснено. Они украшены геометрическим орнаментом такого исполнения, что в совокупности с формой подчеркивают исключительно сакральный характер предмета. Следовательно, с большим основанием можно предположить, что сама четырехугольная форма является показателем культового назначения предмета.

Поскольку на поселениях развитого и позднего энеолита северной подгорной равнины Копетдага (времени Намазга II—III), наряду с прямоугольными жертвенниками в поселковых святилищах, найдены в большом количестве круглые жертвенники огня в домашних святилищах, можно предположить, что и в нашей области могли быть священные предметы круглой формы. Этим они противопоставлялись прямоугольным и были, скорее всего, предназначены для каких-то противоположных действий. И действительно, такие предметы были найдены в могилах более раннего времени. Так как материалы могильника никогда не бывают адекватны культурному комплексу, который существовал в то время в действительности, можно допустить, что круглые и прямоугольные предметы сосуществовали, но доказательств этому пока нет. Круглый предмет, который мы склонны отнести к категории священных предметов, употреблявшихся при исполнении каких-то обрядов, представляет собой высокую вазу с плоским резервуаром и высокой ножкой. Через сквозное отверстие, имеющееся в вазе, все, что в нее кладется или наливается, оказывается там, на что она поставлена. Если это просто земля, то содержимое вазы немедленно впитывается в землю. Этот предмет — не что иное, как сосуд-воронка, которым пользовались при обряде поения земли для того, чтобы сообщить ей плодородие и способствовать увеличению продукта, который произрастал на земле. Поскольку еще не раскапывались поселения древних земледельцев Юго-Западного Туркменистана, святилища их остаются неизвестными; а потому на нынешнем уровне знаний можно говорить лишь о том, что на подгорной равнине Копетдага через вертикальные отверстия круглых жертвенников в домашних святилищах в землю шел жар огня (они были заполнены плотным слоем белой однородной золы); а через отверстия переносных круглых жертвенников в Юго-Западном Туркменистане в землю лилась жидкость, вероятно, обыкновенная вода. По-видимому, в этом моменте кроется одно из различий в культуре населения двух смежных в географическом отношении областей.

Неожиданное появление прямоугольных жертвенников на ножках не означает, что их прототипы не существовали в реальной жизни. Просто к периоду ЮЗТ-IV изменился набор погребального инвентаря, в него включили прямоугольные жертвенники и стали помещать их в могилы. В реальной жизни они могли сосуществовать в течение длительного времени — с раннего энеолита ЮЗТ-VII до эпохи ранней бронзы ЮЗТ-IV включительно (с конца V тыс. до н. э. до второй половины III тыс. до н. э.).

Рассматривая совокупность жертвенников и стремясь проникнуть в их семантику, следует отметить, что в них заключены числа 2, 3, 4, 7. Ниже будет сделана попытка рассмотреть семантику каждого из этих чисел в отдельности, а также в комбинации друг с другом. Разумеется, к магии и семантике чисел обращались многократно и раньше, но в дальнейшем изложении мы не будем пользоваться всей предшествующей литературой вопроса, а ограничимся сведениями, содержа-

шимися в фундаментальной книге Гамкрелидзе Т. В., Иванова В. В. «Индоевропейский язык и индоевропейцы», вышедшей в свет в 1984 г. Авторы подтверждают правомочность выделения указанных выше чисел: «Уже в архаической индоевропейской традиции некоторые числа приобретают особый символический смысл. Это, прежде всего, 2, 3, 4, а также 7 и 12» [Гамкрелидзе, Иванов, 1984: 851].

Относительно числа 2 они пишут: «Символика числа 'два' проявляется в особой значимости близнечного культа и его парных символов, в парных мифологических обозначениях типа... 'Небо и Земля' и в принципе бинаризма, пронизывающего всю мифологическую и семантическую систему архаической индоевропейской модели мира» [Гамкрелидзе, Иванов, 1984: 851]. Число 2 может состоять из двух единиц — одинаковых по значению или противоположных. Когда это число состоит из двух разных, противоположных по своей сущности, единиц, то оно являет собой пример бинарной оппозиции и не является числом 2. Это — сумма двух понятий или предметов с разными знаками, т. е. сумма двух единиц. Такие бинарные оппозиции присутствуют на рассматриваемых жертвенниках — это головы быка и барана мордами наружу, расположенные симметрично на коротких сторонах резервуара. Второй бинарной оппозицией можно считать чашечку (просто) и чашечку на чьей-то голове, расположенные на противоположных сторонах резервуара. Первая из названных оппозиций представлена во всех трех группах жертвенников, вторая — в поздней группе.

Когда число состоит из двух одинаковых единиц, то оно и обозначает именно число два, т. е. пару, что встречено также неоднократно. Прежде всего, это две головы барана в середине противоположных сторон резервуара, обращенные мордами как внутрь, так и наружу. Интересно отметить, что первая позиция чаще встречается в ранней группе, а вторая — во всех трех, но в третьей группе только 1 раз. Затем, на жертвенниках ранней группы встречено еще число 2: две чашечки в середине противоположных сторон; две змеи на каждой ножке, как бы поднимающиеся снизу к чашечке на углу резервуара, в которой должно было что-то находиться; две горизонтальные змеи на длинных сторонах резервуара. Трудно сказать, с каких пор человеческий разум стал способен к анализу происходящего, но, по видимому, эта способность стала развиваться с момента становления физического типа современного человека. Как известно, дуализм свойств всей природе, он составляет внутренний смысл всех вещей и явлений. И сам человек является неразрывной совокупностью двух начал — биологического и социального, и если бы этого сплава не существовало, то человек не был бы человеком. Но все это хорошо известно сейчас, а ведь понимание этой всеобщей двойственности является следствием многотысячелетней практической эволюции человеческого разума. И самым, пожалуй, сложным в становлении человеческого разума явилось овладение этой двойственностью, ее пониманием и выработкой способности решать непрерывные логические задачи, которые эволюция ставила перед человеком, по двоичной системе, по принципу ответа «да» или «нет» на возникающий вопрос.

Керамическая орнаментация с самых ранних периодов показывает нам, что дуалистическое восприятие мира было уже известно со становления и развития производящего хозяйства. Сюжет настенной росписи с Пессиджик-депе служит наглядным тому доказательством. И это неудивительно, поскольку принцип дуальности оформился еще до перехода к производящей экономике, он оформился с первыми шагами предистории человеческого общества. Осознание же этого принципа и распространение его на все стороны жизни человека продолжалось все время становления и развития человеческого общества вплоть до современности, что проявляется в кибернетических машинах, которые совершают логические и вычислительные операции по двоичной системе. Особенно отчетливо первобытная двоичная система проявляется в неолитической керамической орнаментации. По

двоичному принципу построен бесконечный линейный фриз в двух измерениях, этот же принцип отражен в позитивно-негативном построении орнаментального покрытия сосуда. Принцип зеркальной симметрии также основан на удвоении какого-нибудь знака или просто рисунка или, наоборот, на расщеплении какого-то целого знака на две половины — правую и левую. Древние художники, применявшие этот изобразительный прием, могли наполнить негативно-позитивный принцип содержанием из любых полярных сущностей, хорошо знакомых древним земледельцам. Тут могли фигурировать свет и тьма, добро и зло, мужчины и женщины, любые категории, которые человек того времени черпал в своей повседневной материальной и социальной жизни. Разумеется, мы не можем конкретизировать мысли древнего человека, однако представить выраженные в орнаменте способности разума человека того времени можем. И дуальная система в восприятии мира, существовавшего вне человека, и дуализм самого человека отражались его разумом реалистически, но объяснялись иногда неадекватным этой реальности образом. А о наличии реального дуализма свидетельствует, в первую очередь, дошедший до нас в виде объективной реальности абстрактный декоративный геометрический орнамент, создать который без этой дуальности было бы невозможно.

Относительно числа 3 в указанном труде отмечается: «Число 'три' имеет сакральное значение в представлениях древних индоевропейцев и часто определяет количество основных значимых ритуально-мифологических единиц. <...> Особая значимость числа 'три' в мифологических представлениях древних индоевропейцев сказывается и в троичности индоевропейской модели мира и, соответственно, в членении 'Мирового дерева' на три части — 'Верхний мир', 'Средний мир' и 'Нижний мир', с которыми соотносится все живое, распределяющееся соответственно по этим трем мирам» [Гамкрелидзе, Иванов, 1984: 851, 852].

Число 3 встречается на жертвенниках реже всех остальных и в то же время присутствует в завуалированной форме на каждом из них. Лишь раз на каждой длинной стороне резервуара имеются три наlepные вертикальные змеи. Однако наlepные символы позволяют утверждать, что на стенках резервуара нанесена символика трех миров: солнечные круги символизируют Верхний мир, т. е. небо; змеи символизируют Нижний мир, т. е. подземное царство; изображения млекопитающих животных, в частности козлов, символизируют Средний мир, т. е. поверхность земли, пригодную для жизни людей и скота.

Треугольник является символом, отражением постижения, того, что плоскость можно провести через три точки, но плоскость эта не горизонтальна. Только вертикальная плоскость дает бесконечное количество треугольных фигур в природе — от соединения ветвей для шалаша или треножника над костром, от вертикально-плоскостного разреза дерева или горы до космического треугольника, вершинами которого являются две какие-то точки на горизонте и любое светило или любая точка на небе. В любом случае основание треугольника лежит на плоскости земли, а его вершина находится где-то над землей, часто высоко над головой наблюдателя. Такой треугольник обладает способностью вращаться по линии, проходящей через его вершину и точку на плоскости основания, в которой находится в конкретный момент наблюдатель. При множественности таких треугольников с одной и той же осью вращения может получиться конус. В основании этой трехмерной стереоскопической фигуры находится круг.

Число 3, заключенное в треугольной фигуре, по данным археологии, появляется уже после перехода древнего населения Южного Туркменистана к производящей экономике, и его можно считать моложе двоичной системы восприятия мира. За всю древнейшую историю изучаемых людей на памятниках культуры не имеется орнаментальных сюжетов, выполненных по принципу противостояния с одной центральной фигурой и двумя другими по ее сторонам в положении зеркальной,

или поворотной, симметрии. Однако символ треугольника, главным образом в декоративном орнаменте, проходит через всю энеолитическую орнаментацию в качестве одного из основных сюжетов. И не только треугольник, но и треугольные фигуры, к которым относится, прежде всего, так называемая ступенчатая пирамида. Это изображение не только имеет три конца, но и построено как бы в три яруса. Выше мы уже говорили о том, как можно понимать символику, заключенную в тройственном принципе, отражавшем разделение мира в вертикальной плоскости на три зоны — небесный верхний мир, реальный земной мир и подземный нижний мир. Как представляется, такая система взглядов является общечеловеческой и встречается практически у всех народов земли с вариациями в ее внешнем выражении. Древние земледельцы Южного Туркменистана не являлись в этом отношении исключением. Их представление о мире было общечеловеческим, даже символы из животного царства, которыми обычно изображали все три зоны мира, не выходят за рамки общепринятых: птицы, змеи и какие-то млекопитающие животные.

«Символика числа 'четыре', — считают Т. В. Гамкрелидзе и В. В. Иванов, — в архаичной индоевропейской традиции более ограничена и уступает по своей значимости символике числа 'три'... Особый интерес с точки зрения символической значимости числа 'четыре' представляют в разных индоевропейских традициях мифологические образы 'четырёх ветров', соотнесенных с четырьмя сторонами света» [Гамкрелидзе, Иванов, 1984: 852].

Число 4 заключено в общем принципе жертвенника. Это — четыре угла резервуара, четыре ноги и, вероятно, четыре чашечки на углах резервуара. Эти признаки присущи всем группам предметов. Лишь единственный раз в самом конце существования этих предметов чашечки помещены на середины четырех сторон, а головы баранов — на углы мордами наружу.

Идея четырехугольника возникает позже идеи треугольника, т. к. отправной точкой идеи четырехкратности, по нашему мнению, является замкнутое четырехугольное в плане пространство оседлого наземного жилища. Как известно, построенные долговременные наземные жилища всегда имеют в своей планировочной основе прямоугольник или квадрат. Идея квадрата с чудесным равенством всех его сторон и углов возникла только с переходом к прочной оседлости, сооружению искусственных жилищ и производящему хозяйству, наглядным примером чему являются неолитические джейтунские дома, у которых нет прямых углов, но все они стремятся к квадрату. Поле — непрменный атрибут оседло-земледельческого образа жизни — часто имело прямые углы. Какие бы бесформенные границы ни были у первобытных полей, можно утверждать, что их площади всегда стремились к прямоугольной фигуре, а не к круглой, треугольной или многоугольной. Уже в поздние времена, когда для обработки полей стали применять тягловую силу животных, поле стало окончательно прямоугольным, поскольку пахоту и боронование целесообразнее всего было вести в прямоугольных границах. Весь обитаемый мир рассматривался земледельцем, очевидно, как большое жилище. Его границы, по аналогии с малым жилищем, отгороженным от внешнего мира прямоугольной оградой, должны были иметь квадратные очертания, потому что расстояние от наблюдателя до любой точки горизонта всегда одно и то же. Если провести один вертикальный треугольник через точки восхода, заката и зенит, а другой треугольник через промежуточные точки на горизонте (в позднее время эти точки получили название «севера» и «юга») и через зенит, то получатся два одинаковых треугольника, основания которых лежат на одной плоскости и образуют правильный крест. На получившемся кресте легко построить квадрат, но двумя методами, приняв вершины треугольников или за углы, или за середины сторон квадрата. Сейчас трудно отдать предпочтение одному из способов, но рациональнее все же выбрать

совпадение углов треугольников с серединой сторон квадрата земли. Именно на середину сторон можно провести основные направления стран света, именно параллельно сторонам, а не по диагоналям квадрата, шло направление обработки поля, именно вдоль стен жилища, а не по его диагоналям, жили и продолжают жить люди. Поэтому стороны прямоугольной фигуры следует считать первичными элементами, а диагонали — производными.

Осмысление принципа четырехкратности отражает следующую ступень в познании человеком окружающего мира. Четырехугольная фигура, прежде всего, отражает и содержит определенную устойчивость, например того, что человек ощутил себя, наконец, в центре мироздания, ощутил свое превосходство над всей природой, кроме воли тех сил, которые в развитом пантеоне общества раннегосударственного типа приобретают обличие и свойства великих богов. Принцип четырехкратности, в противовес вечной диалектической неуравновешенности в двоичной системе и неустойчивости в троичной, обладает той долей устойчивости и ограниченности, тем символом статичности и конечности, который позволяет выдвинуть мнение, что именно в нем заключена основа метафизического метода познания. Этот принцип позволяет извлечь предмет или явление из окружающей среды или обстоятельств и исследовать его изолированно. Появление и развитие четырехугольных и крестовидных фигур показывает, что человек того времени уже освоил два измерения плоскости и начал представлять всю землю также в виде плоского тела.

Такое представление о земле существовало в сознании людей очень долгое время и было зафиксировано письменными источниками I тыс. до н. э. и более поздними, отражающими древние традиции. Так, древнейшим греческим историком и географом Гекатею Милетскому и Геродоту земля представлялась в виде плоского круга, но ойкумена, по их представлениям, имела прямоугольную форму [Дитмар, 1973: 22, 27]. Это как нельзя лучше соответствует первобытной диалектике, попытке сочетать разные по смыслу геометрические фигуры. Обозначив всю землю как круглое плоское тело, люди ввели в понятие всей земли элемент и символ бесконечности, что вполне совпадает со значением круга как символа бесконечности. В то же время обитаемая часть земли, т. е. ойкумена, имела прямоугольную форму, что соответствовало плану жилого дома на горизонтальной плоскости. Ойкумена представлялась древним грекам как макродом, где помещались все люди земли и находились их поля и стада. Однако не они ввели эти представления, они лишь зафиксировали представления, уже давно существовавшие в сознании людей. Тот дом, как бы велик он ни был, все же был конечным, а потому не мог иметь иной формы в плане, чем замкнутый конечный четырехугольник. Еще одно такое же понятие содержится в Откровении Иоанна Богослова. Он так описывает одно из своих видений (а он мог видеть даже сверхъестественно только то, что в то время не могло представляться чистой фантазией, так как иначе ему бы не поверили): «И после сего видел я четырех Ангелов, стоящих на четырех углах земли (подчеркнуто мною. — *И. Х.*), держащих четыре ветра земли...» Значит, и во времена Иоанна Богослова сохранялись представления о земле как о плоской фигуре, причем в приведенном отрывке имелась в виду, скорее всего, ойкумена [Откровение Иоанна Богослова. Гл. 7, 1].

Для ориентации на плоскости земли, для определения объективно существующих и всем понятных направлений, для дальнейшего исследования обитаемой земли нужна была система координат. Начало системе координат было положено тогда, когда определились основные и постоянные стороны горизонта. Сначала это были восток и запад — естественные точки восхода и захода солнца, а затем появилась антиподная, вернее, перпендикулярная пара — север и юг. Нет сомнения, что стороны горизонта жители северного полушария в то время могли опре-

делять так же, как и в наши дни, т. е. они становились спиной или лицом к солнцу, когда оно находилось в зените, и определяли направление на север или на юг. Место восхода и место заката, т. е. направления на восток и на запад, определялись расставленными в стороны руками. Выработка направлений, вернее, их установление в человеческом сознании породило огромный пласт верований, связанных с четырьмя сторонами, куда могут идти люди или откуда им может грозить опасность. Так как избежать опасности или получить успех можно было, только совершив определенные магические обряды, то возникает серия изображений крестов и крестовидных амулетов, нанесение которых на орнаментальный фриз или ношение которых на себе наделяло человека сохраняющей силой. Люди, чувствовавшие себя беспомощными в большом и грозном мире, успокаивали и поддерживали свою психику при помощи предметов, наделенных ими же самими сверхъестественными свойствами.

«Древняя индоевропейская символика числа 'семь', — согласно Т. В. Гамкрелидзе и В. В. Иванову, — проявляется особенно явно в мифологии и ритуалах. 'Семь' является числом, определяющим особую группу божеств или мифологических персонажей (авест. Амеша Спента. — *И. Х.*)... Нужно полагать, что сакральное значение числа 'семь' основано на выделении семидневной недели как календарной единицы. Особенно наглядно это проявляется в авестийском календаре... Выделение 'лунной недели' как календарной единицы у древних индоевропейцев можно считать вполне вероятным. Об этом свидетельствует хотя бы устанавливаемый факт называния четвертого дня 'днем бога Грозы'. Однако не удастся реконструировать с достаточной долей вероятности названия других дней недели, а также слово, обозначающее 'неделю' в целом» [Гамкрелидзе, Иванов, 1984: 854].

Итак, оба символа — треугольник и четырехугольник (квадрат) — свидетели постижения человеком окружающей его стихии природы. Треугольник действительно отражает вертикальное строение мира, квадрат — горизонтальное, а сочетание квадратного основания с треугольниками, построенными как на диагоналях квадрата, так и на его сторонах, позволяет построить объемное тело в трех измерениях, т. е. пирамиду. По всей вероятности, пирамида и стала объемным символом мироздания. В центре плоскости этой фигуры находится субъект, на все четыре стороны от него идут четыре основных направления, позволяющих ориентироваться на плоскости земли. Прямо над головой субъекта находится зенит — идеальная точка на небе, в которую помещено солнце, когда оно образует с точками восхода и заката равнобедренный треугольник. Когда в период позднего неолита древние земледельцы постигли основные законы симметрии, в том числе и зеркальную симметрию, то на квадратной плоскости была построена отрицательная пирамида, вершина которой находилась в надире — точке, расположенной в направлении вертикально вниз от ног субъекта и противоположной зениту. Тогда трехчленное деление мира по вертикали и получило окончательное оформление: вокруг субъекта на горизонтальной плоскости — реальный мир, над ним — светлый мир радости, а под ним — мрачный мир печали.

Таким образом, с полным основанием можно предложить видеть в квадрате отражение и символ конечности, причастности к земному, дольному миру. Это разительным образом совпадает с предложенной интерпретацией круглых и прямоугольных алтарей в святилищах огня развитого и позднего неолита. Круглые алтари отражали идею солнца и небесного огня, а прямоугольные — идею земли и земного жреческого огня. Тогда и знак креста, построенный на осях квадрата, приобретает наряду с декоративностью определенное магическое значение оберега от нечистой силы, которая могла грозить со всех четырех сторон [Рыбаков, 1951: 406—408], расположенных вне квадрата, составляющего обитаемую реальную

землю. Усиление такого креста диагоналями квадрата способствовало усилению магической силы оберега, будь то амулет, предназначенный для ношения, или знак, знамение, нанесенное на поверхность того или иного предмета. Этот символ сохранения, впервые появившись в энеолите, существует длительное время. Он встречается в эпоху бронзы и на керамике, и на печатях, при помощи которых наносился на другие изделия. Этот же знак помещался на груди и плечах женских статуэток условно-плоскостного стиля; материал и способы его нанесения превратили его в прямой крест с поперечинками на концах и диагональным крестом между прямыми лучами. И до нашего времени элемент узора туркменского ковра под названием догдан (т. е. амулет, ладанка), а также реальное изображение этого предмета из дерева существуют на юге Туркменистана и не утратили своего значения, о чем свидетельствуют этнографические изыскания.

В сознании людей эпохи энеолита благодаря трехчленному делению мира по вертикали и четырехконечному делению плоскости мира сложилась целостная картина мироздания, которая стала трехмерной, объединив в себе обе двухмерные плоскостные системы по вертикали и горизонтали. Сочетание горизонтального квадрата и вертикального треугольника, как уже говорилось, дает возможность построить четырехгранную пирамиду. Освоение законов зеркальной симметрии позволяет удвоить эту пирамиду и получить фигуру пространственного ромбооктаэдра. У такой фигуры — четыре ребра в горизонтальной плоскости и две вершины в вертикальной. Середины ребер — это направления основных сторон горизонта, а две вершины — зенит и надир; каждая пара направлений составлена из антиподов, образующих диалектическое единство. Такое представление о макрокосмосе также общечеловечно и характерно почти для всех народов земного шара. Себя, своих сородичей и соплеменников, наконец, свой народ человек помещает в центр мира, и тогда возникает точка в пространстве и одновременно на плоскости, в которой пересекаются все шесть направлений и в которой направления переходят в свою противоположность. Это самая существенная точка для человека, ибо ее населяют люди, там находятся их поля, там пасутся их стада. Все же остальные направления являются одновременно и конкретными понятиями, и абстрактными сущностями, поскольку каждый человек знает о них и в то же время никто из людей там не был. Так как пустых мест в природе не должно существовать, человеческий разум населил страны и земли, находящиеся по этим направлениям, потусторонними нереальными существами по своему желанию и по тем ассоциациям, которые вызывали у него эти направления. Там могут жить и бессмертные боги добра, но там же могут господствовать силы зла. Туда могут отправляться души умерших и т. д.

На основе предыдущих исследований можно сказать, что образ быка у населения подгорной равнины Копетдага (Алтын-депе) был неизменно связан с луной, лучшим свидетельством чего является золотая головка быка с полумесяцем во лбу [Массон, 1981: 75—79; табл. XXIII: 1]. Если обратиться к головкам быков на исследуемых нами жертвенниках, то окажется, что их рога имеют форму полумесяца, что свидетельствует о такой же связи быка и луны у населения Юго-Восточного Прикаспия в эпоху ранней бронзы. Изображения барана на предметах из поселений подгорной равнины Копетдага пока неизвестны, но именно изображение барана является оппозицией изображению быка. Можно предложить следующую расшифровку этого изображения, прекрасно сознавая, что все изображения на священных предметах могут оказаться полисемантическими. На поселении Алтын-тепе была найдена каменная плакетка с изображением полумесяца и равноконечного креста. Было высказано обоснованное предположение о том, что если полумесяц является знаком луны, то крест, скорее всего, — знак солнца. Следова-

тельно, парой в бинарной оппозиции к луне может быть только солнце, а его символом — крест.

На сакральных предметах из Юго-Западного Туркменистана антиподом быка с рогами в виде полумесяца является баран с рогами, острия которых направлены вниз, что только подчеркивает эту оппозицию. На основании приведенных выше рассуждений и того, что основные направления идеологии населения двух смежных территорий были одинаковыми, можно связать изображение барана с солнцем. Впоследствии, когда возникло понятие фарна (хварено), его символом стал баран, что не случайно, так как хварено, сияющее и царственное, более всего соответствовало солнцу, осеняющему властителя.

Таким образом, изображения быка и барана на серединах противоположных сторон жертвенников можно рассматривать как символы солнца и луны — основных небесных светил. Помещение этих изображений, от которых зависело благополучие человеческого сообщества, на жертвенники, употреблявшиеся при отправлении каких-то культовых обрядов, выглядит глубоко обоснованным и закономерным.

Возможна и другая интерпретация изображений быка и барана на жертвенниках. Мы имеем дело с давними традициями оседло-земледельческих племен, которые спонтанно перешли к производящему хозяйству за несколько тысячелетий до того, как стали пользоваться керамическими жертвенниками. Поэтому мы вправе полагать, что у них был календарь — инструмент для счета времени и регулировки сроков полевых работ. Первоначальный календарь мог быть любимым, т. е. не зодиакальным, как современные календари. Как мы пытались показать на материале поселений подгорной равнины Копетдага [Хлопин, 1988: 75—79], этот календарь основывался на том, что год, состоящий из 360 дней и еще 5 дней, делился на 15 месяцев по 24 дня. Кроме того, каждый месяц состоял из четырех шестидневных недель. Вполне вероятно, что и население Юго-Восточного Прикаспия использовало тот же календарный цикл и могло делить год на 15 месяцев. Практически все народы Евразийского материка начало года связывают с днем весеннего равноденствия, т. е. с 22 марта. Нет никаких оснований думать, что древнее население южных областей Средней Азии считало иначе. Мы не знаем, с какого времени деление годов на месяцы стало зависеть от перемещения солнца по зодиаку, но можно твердо считать, что начало постижения зодиака относится к очень раннему времени. В систему это превратилось не позднее VII в. до н. э. Сейчас известно, что в день весеннего равноденствия солнце вступает в созвездие Тельца, символом которого является знак Быка. Однако так было не всегда: в IV—III тыс. до н. э. в день весеннего равноденствия солнце находилось в созвездии Овна, обозначавшемся изображением барана. Смена созвездий произошла в самом начале II тыс. до н. э. [Томсон, 1959: 107]. Но поскольку это случилось не сразу, можно полагать, что какое-то время солнце было и в том и в другом созвездии, и длилось это немалый отрезок времени.

Можно предполагать, что местное население Юго-Западной Туркмении эпохи бронзы отмечало начало года и начало полевых работ. И не исключено, что для этой цели и служили специальные алтари-жертвенники или некоторые из них. Они должны были нести на себе какие-то символы, понятные всем присутствующим при отправлении церемоний, связанных с этим праздником. Тогда объяснимы изображения быка и барана как символов созвездий зодиака, в которых солнце находилось в момент весеннего равноденствия, при наступлении Нового года.

Если предположение о том, что жертвенники могли применяться при совершении магического ритуала, связанного с наступлением Нового года и началом цикла полевых работ, соответствует действительности, то основным содержанием этих обрядов, по-видимому, было моление об урожае начинающегося года.

VI. ОРНАМЕНТАЦИЯ И ЗНАКИ НА ДОНЦАХ СЕРОГЛИНЯНОЙ КЕРАМИКИ МОГИЛЬНИКА ПАРХАЙ II (периоды ЮЗТ-VI—I)

Итак, мы рассмотрели всю керамическую коллекцию, которая была обнаружена в погребальных камерах, вскрытых за девять полевых сезонов работы на могильнике Пархай II в период между 1977 и 1992 гг. Если всю посуду — 1879 экземпляров взять за 100 %, то светлоглиняной керамики найдено всего 195 единиц, что составляет 9,6 %. Самое большое ее количество падает, естественно, на эпоху раннего энеолита — 5,4%. Относительно много светлоглиняной посуды и в VI периоде (развитой энеолит) — 2,11 %. Далее количество ее резко падает, не превышая 1,5% в каждом из последующих периодов.

Сероглиняная керамика обратно пропорциональна светлоглиняной. В раннем энеолите ее всего 2,9 % (однако 35 % от керамики периода ЮЗТ-VII), в развитом и позднем энеолите — 22,2 % (68,3 % от керамики периодов ЮЗТ-VI—V). В эпоху ранней бронзы (ЮЗТ-IV) сероглиняной посуды становится 42,4 % от всей посуды могильника и 96,6 % от количества сосудов в этом периоде. В целом, сероглиняная керамика представлена 1680 сосудами, что составляет 88,8 % от всей коллекции могильника Пархай II.

Сосудов от темно-серого до черного цвета найдено 275 экземпляров, что составляет 16,3 % от общего количества сероглиняной керамики. Распределение этих сосудов по периодам различно. В раннем энеолите их очень мало (3,7 %). Затем количество черных сосудов начинает увеличиваться, и в развитом энеолите их уже около 20 %. Наибольшее количество черных сосудов представлено в V и IV периодах ЮЗТ — примерно по 30 %. В период развитой бронзы и в предсумбарское время количество черной керамики резко падает и не превышает в среднем 10 %.

В процессе работы с орнаментацией на керамике периодов ЮЗТ-VII—II было выделено 10 элементов орнамента. Нанесение орнамента производилось шестью разными способами. Валик (индекс А) выдавливался из стенок при формовке сосуда. Параллельные полосы желобчатого орнамента (индекс Б) наносились, вероятно, при помощи пальца, оставлявшего желобок с острыми краями. Гофрированный орнамент (индекс В) представляет собой вдавленные полосы, образующие гофрированную поверхность стенок сосуда. Прочерченный орнамент (индекс Г) наносился каким-то остроконечным предметом (костью? кремнем? иглой?). В дальнейшем будет использоваться условное название — «прочерченный иглой». Лошение (индекс Д) наносилось каким-то притупленным на конце инструментом, причем горизонтальные полосы не образовывали гофрированной поверхности на стенках сосуда. Налепной орнамент (индекс Е) предполагает отдельное изготовление наклепа с последующим прикреплением его к сосуду.

Элементы орнамента и техника их нанесения представлены в табл. V, которая будет служить ключом для дешифровки схем орнаментации керамики, составлен-



Рис. 6. Схема способов нанесения орнамента и его сочетаний в периоде ЮЗТ-V

Fig. 6. Combination of ornament's elements (period SWT-V)

ных для каждого периода (рис. 6—8). В этих схематических таблицах кружки с буквенными индексами соответствуют различным способам нанесения орнамента. Ниже расположены квадраты с цифрами, которые соответствуют тому или иному элементу, выполненному в данной технике. Следующие два ряда квадратов по вертикали содержат буквенный индекс техники нанесения и цифру элемента. От верхнего ряда квадратов отходят стрелки ко второму, а иногда через второй к третьему ряду квадратов. Таким образом можно прочесть любой орнамент. Для того чтобы нагляднее представить себе весь орнамент, а иногда и сосуд, на который он нанесен, необходимо внимательно прочесть описание керамики по каждому периоду. Тогда чтение орнамента не представит никакого затруднения.

Как видно из схематической таблицы (рис. 6), орнамент посуды периода ЮЗТ-V очень прост и включает в себя первые три элемента, выполненные разной техникой. Всего в камерах этого периода найдено 162 орнаментированных сосуда (Хлопин, 1997: табл. 68—126).

В количественном отношении первое место занимает горизонтальная гофрировка (B1) — 120 сосудов, что составляет 72,5 % от всей орнаментированной посуды V периода ЮЗТ. Затем горизонтальный желобчатый орнамент (B1) — 17 сосудов (10,5 %) и валик (A1) — 14 экземпляров (8,6 %). Все остальные орнаменты представлены на одном-трех сосудах. Таким образом, в периоде ЮЗТ-V посуду украшали, в основном, гофрировкой.

В IV периоде ЮЗТ (ранняя бронза) орнаментировано 427 сосудов. При этом не только увеличилось количество орнаментированной посуды, но и сам орнамент стал намного разнообразнее. Здесь представлены уже все шесть способов нанесения орнамента и все десять элементов (см. табл. V и рис. 7). Наиболее разнообразны орнаменты прочерченные иглой и нанесенные лощением. Из десяти элементов — восемь нанесены иглой или при помощи лощения. Затем следует гофрировка — пять элементов. Остальные способы нанесения орнамента присущи одному-двум элементам. Например, валик встречен в виде либо горизонтальной полосы (A1), либо волнистой (A2). Налепы — только в виде шишечек (E10). Сочетаний элементов, выполненных в одной технике, также становится намного больше, чем в V периоде ЮЗТ. Здесь на первом месте стоит лощеный орнамент, затем орнамент, прочерченный иглой, и гофрировка.

Необходимо также остановиться на количественных показателях орнаментированной керамики IV периода ЮЗТ, разделенной по способу нанесения орнамента на пять групп.

сочетания элементов, выполненных одним способом

способ нанесения узора

элементы узора

сочетания различных элементов, выполненных разными способами



Рис. 7. Схема способов нанесения орнамента и его сочетаний в периоде ЮЗТ-IV

Fig. 7. Combination of ornament's elements (period SWT-IV)

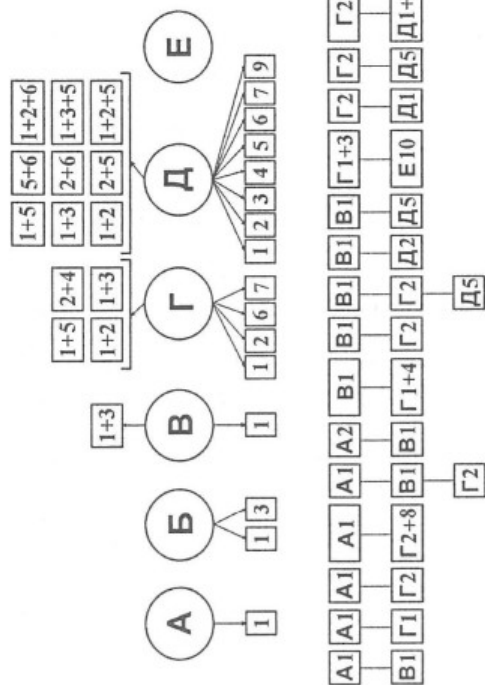

Рис. 8. Схема способов нанесения орнамента и его сочетаний в периоде ЮЗТ-III

Fig. 8. Combination of ornament's elements (period SWT-III)

Первая группа. Сосуды украшены валиком (индекс А). Какие бы элементы и способы их нанесения ни входили в орнамент, наличие валика относит этот сосуд к данной группе, которая насчитывает 51 единицу и составляет 11,8 % от всей орнаментированной посуды IV периода ЮЗТ (т. е. от 427 экземпляров). В этой группе девять различных сочетаний элементов и способов нанесения, однако только два первых имеют определенное значение — валик (А1, 28 единиц) и валик в сочетании с волнистой линией, прочерченной иглой (А1-Г2, 9 сосудов). Эти два орнамента украшают 72 % сосудов первой группы. Остальные виды орнамента встречаются один-три раза и большой роли не играют.

Вторая группа. Сосуды, украшенные желобчатым орнаментом (индекс Б), зафиксированы всего 8 раз, что составляет 1,8 % от орнаментированной керамики IV периода ЮЗТ. Он встречается только сам по себе, не образуя каких-либо сочетаний. В четырех случаях орнамент нанесен на кубки приземистые.

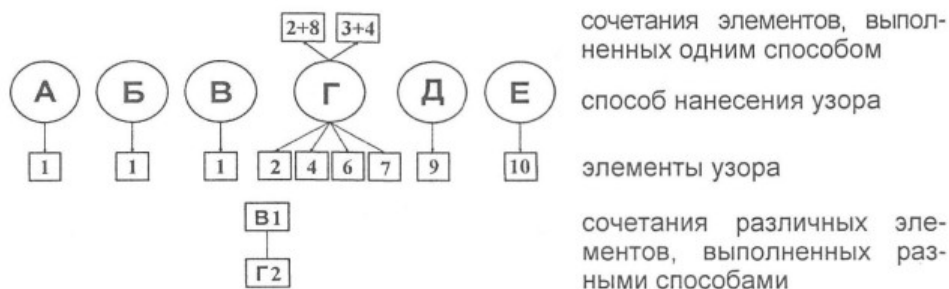
Третья группа. Сосуды украшены гофрировкой (индекс В). К данной группе относятся сосуды, украшенные только гофрировкой, и сосуды, в сочетании элементов орнамента которых входит горизонтальная гофрировка (В1). Другими словами, орнамент должен включать в себя самый простой элемент — горизонтальную полосу-линию, выполненную способом гофрировки. В группе 180 сосудов, что составляет 42,1 % от орнаментированной керамики IV периода ЮЗТ и семь различных сочетаний. Определяющими являются первые три сочетания, ими украшено 95 % керамики рассматриваемой группы. Горизонтальная гофрировка (В1) представлена на 117 сосудах; гофрировка в сочетании с волнистой линией, прочерченной иглой (В1-Г2), — на 37. Третье сочетание (В1-Г2-Д5) дополняется шевронами, выполненными лощением (17 единиц). Остальные виды орнаментов представлены всего на одном-трех сосудах и определяющего значения не имеют.

Четвертая группа. В нее включены сосуды с орнаментом, прочерченным иглой (индекс Г). Как и в предыдущих случаях, основанием для того, чтобы отнести сосуд к данной группе, служит наличие в сложном орнаменте самого простого элемента — горизонтальных линий, прочерченных иглой (Г1). Таких сосудов — 39, что составляет 9 % от орнаментированной керамики IV периода ЮЗТ. Горизонтальными линиями украшено 7 сосудов, а горизонтальными волнистыми линиями (Г2) — 15. В группе 11 сочетаний, но только одно из них (Г1+2) представлено на 6 сосудах. Эти три сочетания элементов орнамента наблюдаются на 72,5 % керамики данной группы, тогда как остальные сочетания хотя и показывают разнообразие, но встречаются на одном-трех сосудах.

Пятая группа. Сосуды (151 единица) украшены лощеным орнаментом (индекс Д), что составляет 35,1 % от орнаментированной керамики IV периода ЮЗТ.

Элементы орнамента и способы его нанесения

Elements and technique of decoration

№ п/п	Элементы орнамента	Способ нанесения					
		валик	желоб	гофрировка	прочерчен иглой	лощение	налеп
		А	Б	В	Г	Д	Е
1	Горизонтальная линия	+	+	+	+	+	
2	Горизонтальная волна-зигзаг	+		+	+	+	
3	Вертикальная линия		+	+	+	+	
4	Вертикальная волна-зигзаг			+	+	+	
5	Шеврон			+	+	+	
6	Растительный сюжет				+	+	
7	Индивидуальный мотив				+	+	
8	Прямоугольник с диагональю и ресничками				+		
9	Сюжетный					+	
10	Шишечки						+

В группе выделено 22 сочетания элементов орнамента, из них семь составляют 80 % от керамики данной группы. Наиболее многочисленна серия сосудов (51 единица), украшенных горизонтальными полосами в сочетании с волнистой линией, прочерченной иглой (Д1-Г2). За ней следует серия из 26 сосудов, на которых к этому орнаменту добавлены шевроны (Д1+5-Г2). Просто горизонтальные полосы (Д1) нанесены на 13 сосудов, а вертикальные (Д3) — на восемь. Сочетание из горизонтальных прямой и волнистой линий с добавлением шевронов (Д1+2+5) отмечено на 10 сосудах. Растительный мотив (Д6) и горизонтальные линии с шевронами (Д1+5) зафиксированы по 7 раз. Такой элемент орнамента, как волна-зигзаг (Д4), нанесен на 5 сосудов¹. Все остальные сочетания встречаются один-три раза и показывают лишь разнообразие орнамента.

Еще один способ нанесения орнамента — налеп (Е10) представлен только на одном сосуде с шишечками, включенном в группу керамики с орнаментом, прочерченным иглой (Г1+3-Е10).

Несмотря на разнообразие всевозможных сочетаний элементов и способов их нанесения между собой и друг с другом, можно сказать, что основной орнамент керамики IV периода ЮЗТ представлен горизонтальной гофрировкой (117 сосудов), иногда с волнистой линией по венчику, прочерченной иглой (37 сосудов), и реже — с добавлением шевронов, выполненных лощением (17 сосудов). Второе место занимают сосуды, украшенные лощением, причем по количеству применяе-

¹ Волна-зигзаг встречается на большем количестве сосудов, но в других случаях представляет собой знаки-метки (см. ниже). *Примеч. ред.*

мых сочетаний здесь наблюдается та же тенденция, как и в группе гофрировки. В этих трех сочетаниях орнаменты обеих групп очень близки, но наносились, по-видимому, разным инструментом. Для группы Д, скорее всего, использовался инструмент с приостренным концом, самый кончик которого был скруглен. Орнамент в виде валика, использовавшегося к тому же в различных сочетаниях, занимает третье место. В меньших масштабах применялся сам по себе орнамент, прочерченный иглой, хотя в различных сочетаниях по разным группам использовался довольно часто. По сравнению с периодом ЮЗТ-V, значительно сокращается применение желобчатого орнамента.

В периоде ЮЗТ-III (развитая бронза) орнаментировано всего лишь 14 сосудов, что несопоставимо с периодом ранней бронзы. Тем не менее если посмотреть на схематическую таблицу (см. рис. 8), то можно сказать, что здесь присутствуют все шесть способов нанесения орнамента, а количество элементов уменьшилось вдвое. Первые три способа нанесения орнамента связаны с самым простым элементом — горизонтальной полосой. Только орнамент, прочерченный иглой, связан с четырьмя элементами (Г2, 3, 4, 8). Орнамент, состоящий из разных элементов, нанесенных разной техникой, встречен лишь однажды (В1-Г2). Количественный анализ провести невозможно, поскольку все орнаменты представлены в одном экземпляре. Исключением является украшение сосудов валиком — 5 единиц. Ни одного нового элемента орнамента, характерного только для III периода ЮЗТ, не найдено.

Итак, мы рассмотрели орнаментацию сероглиняной керамики. Таблицы, составленные по каждому периоду отдельно, показывают достаточно объективную картину развития орнаментированной посуды. В V периоде ЮЗТ она только появляется. Элементов орнамента мало, техника нанесения представлена не в полном объеме.

Период ЮЗТ-IV выделяется по всем показателям. В камерах этого периода, например, самое большое количество погребенных и самое большое количество бронзовых предметов; самое большое количество керамики и самый большой процент ее орнаментации. Теперь можно сказать, что орнамент этого периода самый разнообразный как по содержанию, так и по способу его нанесения. Расцвет орнаментации падает именно на это время.

В III периоде ЮЗТ, несмотря на явное продолжение старых традиций в украшении посуды, видны упадок и вырождение орнаментации. Большая часть посуды украшена «дедовским» способом, которым пользовались еще в развитом энеолите, а меньшая часть — орнаментом, характерным уже для эпохи ранней бронзы. Особенно интересным является украшение посуды сюжетным мотивом (зигзаг, козлы, деревья). В IV периоде имеется три таких сосуда. В III периоде — только один, но с полным повторением всех деталей. Эта преемственность в столь сложном орнаменте является серьезным показателем в эволюции орнаментированной посуды.

Можно сделать еще один существенный вывод: орнаментация сероглиняной керамики, помимо всех прочих доводов, подтверждает неразрывность в развитии культуры древних земледельцев Юго-Западного Туркменистана, начиная с позднего энеолита и включая период развитой бронзы.

Теперь сопоставим орнаментацию с формами сосудов (табл. VI). На таблице помещены формы сосудов, украшенные орнаментом с указанием на периоды V, IV и III и шифры всех известных пока сочетаний элементов орнамента и способов их нанесения. Восемь форм сосудов (располагаются в верхней части таблицы) из V периода, где они были ведущими, целиком перешли в IV период. В IV периоде пережиточные формы сосудов по инерции еще какое-то время украшали и старым орнаментом, и, частично, новым. Керамику собственно IV периода также украшали как старым орнаментом, так и новым, чрезвычайно разнообразным. Особо выделяются украшением кубки. Сопоставление орнаментации с формами сосудов

Форма и орнамент сосудов периодов ЮЗТ-V—III
Forms and decoration of vessels (periods SWT-V—III)

Форма сосудов	Элементы и сочетания орнамента		
	ЮЗТ-V	ЮЗТ-IV	ЮЗТ-III
Чаша сферическая плоскодонная	A1, B1	B1, B(1+3)	—
Чаша раструбом архаическая	B1, B1	A1-B1-Г2, B1	—
Ваза	A1, A1-B1, A1-B1, B1, B1, E10	A1-B1, B1	—
Двойной сосуд	B1, B1, Г1	B1, B1-Г(1+4)	—
Горшочек сферический	A1, B1, B1, B1-Г4, Г1, Г(1+2), Г(2+3)	B1, Г(1+2), Г7	—
Сосуд биконический	A1, B1, B1, Г1, Г2	A1, B1, B1, Г2, Г7, Д1	—
Пиала	B1, Г2-Д1	B1, Г1, Г(1+2), Г(1+3), Д1, Д3	—
Сосуд цилиндрический	B1	B1, Г1, Г(1+3) -E10, Д1	—
Ковш плоский	—	Г2-Д1	—
Сосуд биконический с венчиком и подкосом	—	B1, B1-Г2, Г(1+2), Д5, Д(2+5), Д(2+6)	—
Стакан раструбом	—	A1, A1-B1, A1-B1-Г2, A1-Г1, B1-Г2, B1-Д2, Г2, Г(1+2), Г(2+4), Д(1+2)	—
Чаша раструбом толстостенная	—	Д(2+6), Д6, Д7	—
Кубок приземистый	—	A1, A1-Г2, A1-Г(2+8), B1, B3, B1, B1-Г2, B1-Г2-Д5, B1-Д5, Г1, Г2, Г6, Г(1+2), Г(1+5), Г2-Д1, Г2-Д5, Г2-Д(1+5), Г3-Д1, Д1, Д2, Д3, Д4, Д5, Д6, Д9, Д(1+5), Д(1+3), Д(1+2), Д(1+3+5), Д(1+2+6)	B1, Г2
Сосуд грушевидный	—	A1, A2-B1, B1, B1-Д2, Г2-Д1, Г2-Д(1+5), Д1, Д3, Д6, Д(1+2+5), Д(5+6)	B1, Г(2+8), Д9
Графин	—	A1, B1, Г2, Г(2+4)	A1
Кубок вытянутый	—	—	Г4, Г6, Г7, Г(3+4)
Кубок на ножке	—	A1-Г(2+8), B1-Д2, Г2	A1
Кувшин без ручки	—	—	E10
Сосуд со сливом	—	B1, Г2-Д1, Г2-Д(1+5), Д4	B1-Г2
Поильник	—	Г2, Г2-Д5, Г2-Д(1+5)	—

III периода представляет собой аналогичную картину. Так, например, ваза со сливом украшена одним из древнейших способов — выдавленным из стенок сосуда валиком, который встречается и в V и в IV периодах.

При анализе форм керамики был сделан вывод о том, что среди посуды каждого периода есть небольшое количество новых форм, которые в следующую эпоху будут играть главенствующую роль. В этом, в частности, заключается непрерывность развития керамики. Разбор орнаментации сероглиняной посуды также свидетельствует о постепенном ее развитии — появление, расцвет, упадок. Сопоставление форм сосудов с орнаментом подтверждает ранее сделанные выводы. Таким образом, непрерывность в развитии культуры Юго-Западного Туркменистана опирается не только на динамику развития керамики, но и на неуловимые с первого взгляда изменения в ее орнаментации.

Знаки на донцах сосудов. Теперь нам остается остановиться на знаках, которые ставили на донца сосудов, реже — на внешнюю поверхность стенок и еще реже — на внутреннюю. Знаки наносили либо тонкой и острой иглой, либо толстой и тупой палочкой, либо лощением и всегда до обжига. Керамика могильника, как отмечалось выше, представлена бытовой посудой, что подтверждается как ремонтом отдельных сосудов, так и затертостью донцев, иногда такой сильной, что знаки становятся еле заметными. Поскольку знаки никогда не подновляли, они, очевидно, имели разовое значение.

Из 1879 сосудов, найденных в могильнике Пархай II, знаками отмечено 263 единицы и 3 фрагмента сосудов. Кроме того, 4 знака было на посуде, которая попала при вскрытии могильника широкой площадью. Они представлены на рисунке 9 под номерами 3, 8, 48, 55, и далее речи о них не будет.

Все знаки по начертанию объединены в 16 групп. Распределение групп по периодам различно и отражено в табл. VII. Наименование большинства групп в табл. VII не вызывает затруднений в поисках любого знака. Однако знаки некоторых групп нуждаются в уточнении. Так, группа 4 — буквенное начертание знаков — размещена на рис. 9 под номерами 11—22. Группа 9 — антропоморфные знаки — помещена на рисунке под номерами 30—34. Группа 15 — индивидуальные знаки или знаки, короткое описание которых не представить, — имеет номера с 56 по 83. К группе 16 (см. рис. 9: 84—93) отнесены знаки, в которых сочетаются признаки других групп. Это касается, прежде всего, кругов и спиралей, изображения которых сопровождаются вертикальной прямой, а также косых и прямых крестов с кругами или спиральями.

Из табл. VII видно, что большая часть знаков характерна как для эпохи энеолита, так и для эпохи бронзы — группы 1—6, 8, 11, 13. Только группы 7, 12, 14 характерны для периодов эпохи бронзы. Снова выделяется IV период ЮЗТ как по количеству знаков, так и по их разнообразию. От общей характеристики знаков по периодам перейдем к их более детальному рассмотрению. Соотношение форм сосудов со знаками и общего количества форм керамики, выделенных для каждого периода, а также их числовые выражения даны в табл. VIII.

В VII периоде ЮЗТ сероглиняной керамики мало и найден всего один сосуд со знаком.

В VI периоде ЮЗТ (развитой энеолит) 29 вскрытых камер дали практически то же количество форм керамики, что и 24 камеры VII периода, однако почти половина всех форм уже имеет знаки. Такая же картина наблюдается и в V, IV и III периодах ЮЗТ. Несмотря на разное количество вскрытых камер, разное количество форм керамики, разное общее количество сосудов по периодам и разное количество знаков в каждом периоде, примерно половина всех форм сосудов каждого периода имела знаки.

Распределение знаков на донцах сосудов по периодам
Chronological distribution of the symbols on the bottoms of the vessels

Группы знаков	№	Периоды (ЮЗТ)						Всего
		VII	VI	V	IV	III	II	
Прямой или косой крест	1	1	3	18	39	7		68
Вертикальные отрезки от 1 до 4	2		3	12	26	12	4	57
Круг или спираль	3		1	3	10	7		21
Буквенное начертание знаков	4			1	9			10
Прямая или косая гребенка	5		1		4	3		8
Звезда (6—8 лучей)	6		1		3	1		5
Прямая или косая решетка	7				10	10		20
Крючок	8			2	1	3		6
Антропоморфные знаки	9				4			4
Две полукружности	10			1	4			5
Отрезки зигзага от 1 до 3	11			2	16	1		19
Зооморфные знаки	12				5	1		6
Дерево с ветвями	13			2	6	2		10
Свастика	14					1		1
Индивидуальные знаки	15			7	13	3	1	24
Комбинированные знаки	16			5	5			10
Всего		1	9	53	155	51	5	274

Т а б л и ц а VIII

Знаки на донцах сосудов из могильника Пархай II (периоды ЮЗТ-VII—II).

Symbols on the bottoms of the vessels (Parkhai II, periods SWT-VII—II).

Периоды	Количество камер	Формы сосудов		Количество сосудов	
		всего	со знаками	всего	со знаками
II	20	18	3	118	5
III	33	19	10	299	48
IV	51	29	18	829	151+1 фр.
V	82	16	9	348	49+2 фр.
VI	29	14	5	127	9
VII	24	13	1	158	1
Всего	238	109	46	1879	263+3 фр.

Ко II периоду ЮЗТ относится 20 погребальных камер. Материал, касающийся данной темы, слишком мал (5 зн.). Можно лишь отметить, что в сумбарской культуре (период ЮЗТ-I) знаков нет вообще.

Как видно из табл. VIII, знаки ставили не на все разновидности посуды и, добавим, не на всю посуду одной формы. Вновь рассмотрим в хронологической последовательности распределение знаков по периодам, но уже в связи с конкретными формами сосудов (табл. IX).



Рис. 9. Знаки на сосудах (могильник Пархай II, периоды ЮЗТ-VII—II)

Fig. 9. Symbols on vessels (Parkhai II, periods SWT-VII—II)

Сосуды со знаками

Vessels with symbols

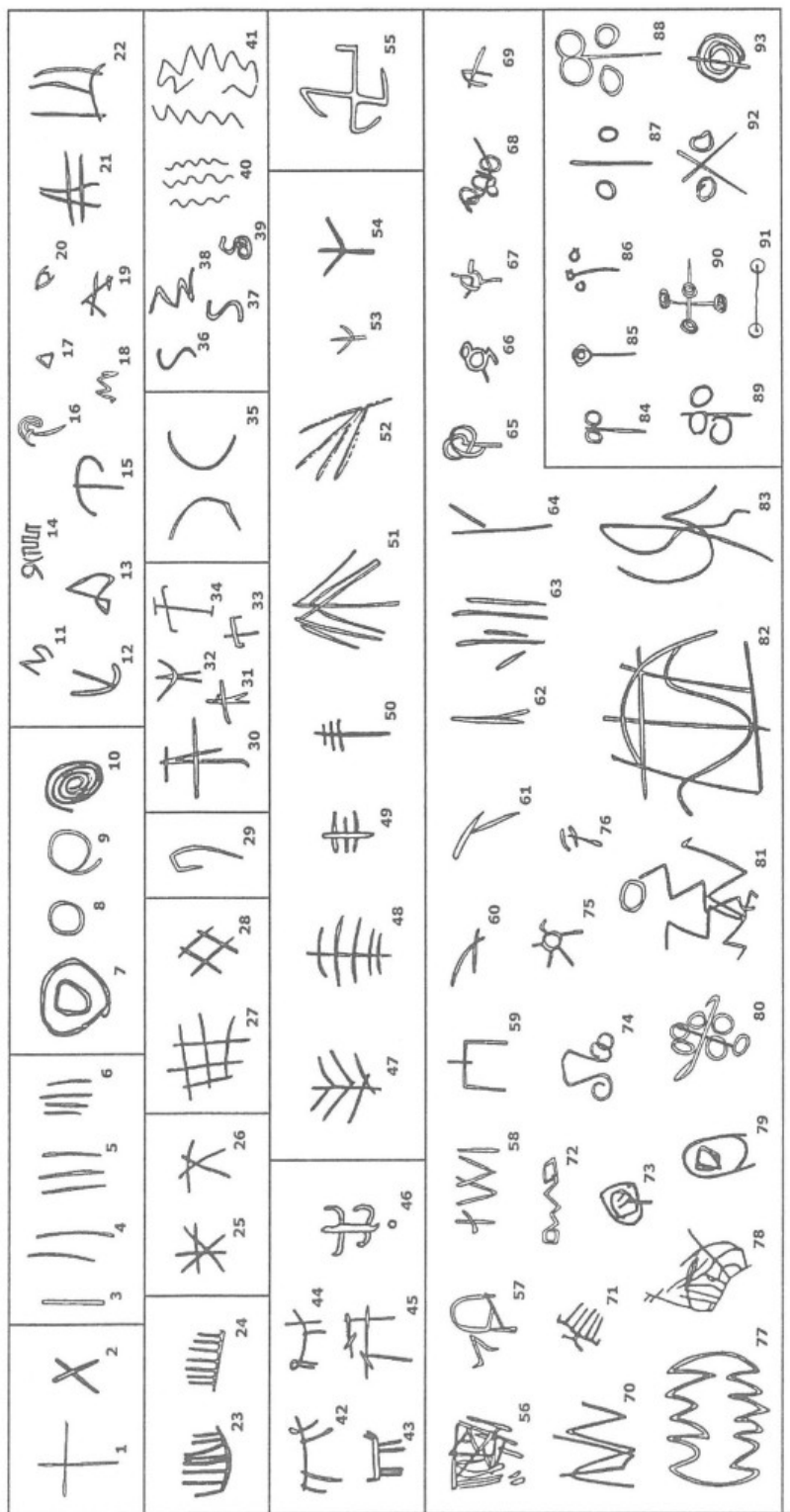
Форма сосудов	ЮЗТ-VII		ЮЗТ-VI		ЮЗТ-V		ЮЗТ-IV		ЮЗТ-III		ЮЗТ-II	
	к-во сосудов со знаками	к-во знаков	к-во сосудов со знаками	к-во знаков	к-во сосудов со знаками	к-во знаков	к-во сосудов со знаками	к-во знаков	к-во сосудов со знаками	к-во знаков	к-во сосудов со знаками	к-во знаков
Чаша сферическая плоскодонная	1	1	1	1	7	7	6	6				
Чаша сферическая круглодонная			2	2	9	9	1	1				
Чаша с прямыми стенками			4	4								
Кубок архаический			1	1								
Горшочек сферический			1	1	1	1	3	3				
Ваза					9	10	2	2				
Сосуд биконический					19	19	25	25				
Пиала					1	1	4	4	2	2		
Двойной сосуд					1	1	1	1				
Чаша коническая					2	2	2	2				
Чаша раструбом архаическая					1	1	2	2				
Сосуд цилиндрический					1	1	3	4				
Кубок приземистый							66	68	2	2		
Стакан раструбом							16	16				
Чаша раструбом							4	4	13	13		
Сосуд со сливом							4	4	3	3		
Сосуд грушевидный							5	5	2	2		
Поильник							3	3				
Сосуд биконический с венчиком и подкосом							2	2				
Графин							3	3	6	6		
Сосуд с 2 ручками							1	1				
Ковш									1	1		
Кубок вытянутый									18	21	1	1
Горшок											1	1
Чаша сферическая глубокая									1	1	3	3
Всего	1	1	9	9	51	52	153	156	48	51	5	5

Период VII. Всего один знак нанесен на сероглиняную чашу сферическую плоскодонную [Хлопин, 1997: табл. 16: 5].

Период VI. Одной из наиболее характерных форм этого периода является чаша с прямыми стенками. Из 28 сероглиняных экземпляров 4 имели знаки на донцах. Кроме того, в керамической коллекции этого периода есть кубок архаический — 3 экземпляра, из которых один со знаком; 6 горшочков сферических — один со знаком; 10 чаш сферических круглодонных — две со знаком; 7 чаш сферических плоскодонных — одна со знаком.

Период V. В рассматриваемое время знаки ставили на все формы чаш, на поддоны ваз, на донца двойного сосуда, сосуда биконического, как орнаментированного, так и неорнаментированного, пиалы. Одной из ведущих форм V периода является ваза. Из 20 экземпляров 9 имеют знаки.

Характерной формой для рассматриваемого времени является и сосуд биконический орнаментированный, который всегда находился или внутри вазы, или около нее. Шестнадцать сосудов биконических орнаментированных имеют знаки на донцах.

Период IV. Резко возросло количество форм сосудов, в том числе и со знаками. Знаки ставили как на посуду пережиточных форм, известных еще с развитого энеолита, так и на сосуды, появившиеся в период ранней бронзы.

Период III. Резко сокращается количество форм сосудов со знаками и количество самих знаков. Большая часть сосудов со знаками известна еще по IV периоду.

Период II. Пять знаков нанесены на сосуды, обнаруженные в камерах 45, 46, 263. Во всех трех камерах найдены сосуды, характерные для периода ЮЗТ-III (2 графина и кубок вытнутый). Четыре знака, относящиеся к группе 2, известны начиная с периода ЮЗТ-VI.

Если из десяти сосудов на одном стоит знак, то он может быть просто меткой, поставленной хозяйкой перед обжигом. Кроме метки, такой знак одновременно выступает и в качестве оберега от сглаза. Обжиг посуды является самым ответственным моментом в изготовлении керамики. По этнографической литературе известно, что наибольшее количество магических действий связано именно с обжигом, от которого зависит качество посуды. После обжига на такие метки-обереги уже не обращали внимания. Они были разового действия.

Совсем другое дело, если из десяти сосудов три-четыре имеют знаки. Это уже специальное выделение посуды данной формы. Было бы бесспорным выделением керамики определенной формы, если бы на каждом таком сосуде стоял знак. Но в рассматриваемой керамической коллекции этого нет. Если же взять за критерий выделение формы нанесения знаков на каждый второй сосуд, то можно впасть в ошибку, поскольку в коллекции есть такие формы сосудов, которые представлены всего в двух экземплярах, причем один из них со знаком. Такое малое количество не может являться показателем выделения формы сосуда. Поэтому возьмем соотношение один к трем (из трёх сосудов — один со знаком). На практике гораздо чаще встречаются дробные показатели (3,2; 3,6 и т. д.). В связи с этим за критерий выделения формы сосуда принято условие, при котором знаки встречаются не реже, чем на каждом 3—4-сосуде (3,1; 3,2; 3,3 и т. д. до 4 включительно). Кроме того, если внутри периода есть орнаментированные и неорнаментированные сосуды, то их надо объединить, поскольку орнамент не влияет на функциональное назначение сосуда. И наконец, если внутри периода встречено менее 5 единиц одной формы сосуда (пусть даже все будут со знаками) — такую керамику я не учитываю. Однако, если эта форма посуды переходит в другой период, где она представлена в большом объеме и по количеству единиц и по количеству знаков, то в таком случае керамику даже менее 5 единиц можно принять в расчет.

При таких условиях в V периоде выделены 4 из 9 форм сосудов, отмеченных знаками (см. табл. VIII): ваза, сосуд биконический, пиала и чаша сферическая

плоскодонная орнаментированная. Причину особого внимания к этой группе посуды надо искать в ее функциональном назначении. По аналогии с материалами могильника Дашлы 3 можно сказать, что в вазы клали мясо. Пиала предназначалась для питья. Для чего служил биконический сосуд (он всегда находился подле вазы), сказать трудно. Чаша сферическая, по-видимому, использовалась для густой пищи.

В IV периоде выделено 18 форм керамики со знаками. Сосуд биконический, ваза, пиала, горшочек сферический, чаша раструбом архаическая известны нам по V периоду. Далее выделяются уже новые формы: кубок приземистый, стакан раструбом, чаша раструбом, сосуд грушевидный, поильник, графин и сосуд со сливом.

Итак, в период ранней бронзы по функциональному назначению выделяли сосуды для питья — пиала, возможно стакан раструбом. По аналогии с материалами Сумбарских могильников эпохи поздней бронзы, можно сказать, что сосуды со сливом могли употребляться для молока. Функциональное назначение остальных сосудов по-прежнему остается неясным.

В III периоде знаками выделено 10 форм сосудов. Пиала, сосуд грушевидный, графин, кубок приземистый, чаша раструбом и сосуд со сливом знакомы нам по IV периоду. Сосуд со сливом предназначался для молока, пиала — для питья, а чаша раструбом — для мясной или растительной пищи. Функциональное назначение остальных, в том числе и новых форм, остается неясным.

Во II периоде встречено всего 5 знаков, что является недостаточным для каких-либо выводов.













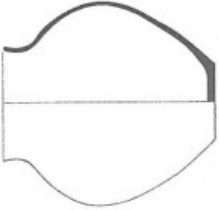
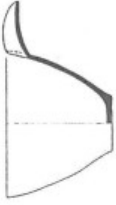



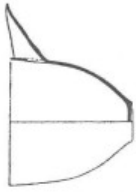
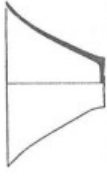

Таким образом, знаки на сосудах Пархайского могильника встречаются со второй половины IV тыс. до н. э. и, по крайней мере, до середины II тыс. до н. э. Они могли служить единичными метками-оберегами, когда из целой группы сосудов перед обжигом метили знаком только один. Керамика, выделенная знаками, видимо, привлекала к себе больший интерес. Оберегали от «сглаза» всю посуду, но эту — особенно. Количество выделенных форм невелико. Напомним, что в IV периоде, например, представлено 29 разновидностей посуды, а выделено знаками всего 18 (табл. VIII).

Принимая во внимание функциональное назначение сосудов, можно прийти к некоторым выводам. Несмотря на большое разнообразие керамики, представленной в коллекции могильника Пархай II, особо берегли или охраняли сосуды, предназначенные для принятия пищи и воды. С течением времени менялись формы, а затем совсем исчезла орнаментация посуды, но сущность выделенной посуды, ее функциональное назначение на протяжении многих веков оставалось неизменным. Постепенно вырабатывался тот необходимый минимум, который ставили в могилы сумбарской культуры и который обязательно содержал сосуды для воды и питья (хумча и горшочек с открытым носиком для питья), для густой пищи (чаша) и для молока (конический сосуд со сливом). Мясо клали без посуды. Другими словами, в могилы сумбарской культуры ставили сосуды для продуктов земледелия, скотоводства и воды. Затем, уже в зависимости от социального положения умершего, к этому минимуму добавляли тот или иной набор посуды.

Все выделенные знаками сосуды могильника Пархай II по функциональному назначению сведены в табл. X. Исключением является переходный период II, в котором знаков почти нет, поскольку нет их и в сумбарской культуре. Поэтому в таблицу включены сосуды переходного периода не на основании знаков, а близкие сумбарской керамике как по форме, так и по функциональному назначению.

Сосуды для густой пищи. В периоде ЮЗТ-V это чаша сферическая плоскодонная и ваза с резким перегибом венчика. Ваза является настолько характерной формой, что достаточно найти один такой сосуд — и погребальную камеру безошибочно можно отнести к V периоду. В IV периоде, как отмечалось выше, такая

Функциональное назначение сосудов со знаками
Functions of the vessels with symbols

Периоды	Наличие знаков	Сосуды для густой пищи	Сосуды для питья	Сосуды для воды	Сосуды для молока	Сосуды неизвестного назначения
ЮЗТ-I	нет					
ЮЗТ-II	почти нет					
ЮЗТ-III	есть					
ЮЗТ-IV	есть					
ЮЗТ-V	есть					

посуда тоже выделена знаками, но значительно реже. В III периоде сосудом для густой пищи является чаша раструбом, которая доживает до сумбарской культуры включительно, лишь несколько видоизменяясь.

Сосуды для питья. В V и IV периодах для питья употреблялась пиала одной формы. Различие между ними наблюдается лишь в орнаментации. Возможно, и стакан раструбом служил для этой же цели. В III периоде пиалу несколько видоизменили: придонная ее часть стала слегка вогнутой. В переходном периоде сосудом для питья становится, по-видимому, чаша сферическая глубокая, трижды отмеченная знаками, и горшок, также выделенный знаком. В сумбарской культуре для удобства пользования такой горшочек для питья делали с открытым носиком.

Сосуды для воды. В эпоху энеолита сосуды для воды в могилы не ставили. В период развитой бронзы ими служили графины, которые различались между собой значительными элементами. В переходном периоде и в сумбарской культуре емкости для воды служили хумчи.

Сосуды для молока. Впервые сосуд со сливом был найден в погребальной камере V периода, однако эта форма сосуда выделена знаками только в IV периоде. Посуда, которая входит в эту группу, имеет разную форму, но обязательно должен быть слив. С III периода и вплоть до сумбарской культуры включительно сосуд со сливом постепенно приобретает устоявшуюся коническую форму. Период ранней бронзы выделяется среди других периодов по всем показателям, и в частности по «ассортименту» посуды, по ее количеству, орнаменту и размерам сосудов. В этот период самая мелкая керамика. Возможно поэтому в табл. X графа «сосуды для воды» осталась пустой. Вазы ставили в могилы редко (на 831 сосуд IV периода приходится всего 12 ваз). Чаша раструбом тоже встречается относительно редко — 20 экземпляров. Только три чаши раструбом и две вазы выделены знаками. Это было время, когда ваза уже «уходит», а чаша еще не «пришла». В камерах рассматриваемого времени много графинов — 25 экземпляров, но лишь три из них выделены знаками. Следовательно, обычай отмечать знаками посуду для густой пищи и воды начинает терять свою силу.

Остается рассмотреть еще небольшую группу сосудов, функциональное назначение которых однозначно определить трудно. Так, биконические сосуды выделены знаками и в V и в IV периодах. Вспомним, что в V периоде, если в камере у последнего погребенного стояла ваза с резким перегибом венчика, то биконический орнаментированный сосуд обязательно находился либо в вазе, либо подле нее. Сочетание такой формы вазы с орнаментированным биконическим сосудом является характерной чертой погребений периода позднего энеолита. Вероятно, и в функциональном назначении этих сосудов была какая-то связь. Если ваза служила для густой пищи (мясо, каша), то в биконическом сосуде (все они маленькие, их высота не превышает 10—12 см) могли ставить топленое сало или топленое масло. Не вызывает сомнений, что молочная продукция существовала у людей эпохи энеолита, поскольку при разборе камер этого времени в завалах встречаются отдельные зубы коровы. Кроме того, как уже не раз упоминалось, биконические орнаментированные сосуды выделяли из общей массы посуды на протяжении многих веков, следовательно, они играли важную роль в хозяйстве того времени, и предположение, что в них держали топленое масло, например, трудно как доказать, так и опровергнуть.

О стакане раструбом, который мы предположительно поместили в графу «Сосуды для питья», что-либо определенное в смысле его функционального использования сказать трудно. Это сосуд индивидуального пользования и употребления, вероятно, тоже для питья (молока? вина? пива?). По этнографическим материалам известно, что днем, например, пили из одной посуды, которая всегда находилась на кувшине с водой, выполняя одновременно и роль крышки. В ночное время воду

пили обязательно из другого сосуда. Кроме того, существовала посуда для вечернего удоя молока и для утреннего и т. д. Однако по археологическим материалам такую дифференциацию керамики провести невозможно.

И наконец, горшочек, функциональное назначение которого может быть самым разнообразным. Горшочки периода ранней бронзы большей частью очень мелкие, их высота 5—6 см.

Итак, на основании анализа табл. X можно сделать определенные выводы.

Во-первых, знаки на керамике позволили выделить из огромной коллекции посуды именно те формы, которые могут характеризовать экономику людей, оставивших могильник Пархай II. Кроме того, они показали динамику развития форм сосудов, одинаковых по функциональному назначению.

Во-вторых, элементы сумбарской культуры появляются в периоде развитой бронзы. С течением времени они меняются, отрабатываются, чтобы в периоде поздней бронзы выступить почти стандартным набором посуды, который отражал основные направления хозяйственной деятельности общества того времени — и земледелие, и скотоводство.

В-третьих, где-то на рубеже IV и III периодов произошла смена форм посуды, выразившаяся в частичном обрыве старых традиций в изготовлении керамики. Период ранней бронзы по керамике ближе эпохе энеолита, а период развитой бронзы «тянет» к сумбарской культуре. На общих таблицах керамики по периодам это явление не отразилось. Только сосуды, выделенные знаками, помогли отметить условную черту между IV и III периодами. Связано это явление с тем, что в период ранней бронзы произошел отток какой-то части населения Юго-Западного Туркменистана (а может быть и шире — Закаспийской области) на сопредельные территории. Именно в период Намазга IV на памятниках подгорной равнины Копетдага, особенно в западных ее районах, появилось большое количество серой посуды. Чем дальше на восток, тем такой керамики на поселениях становится меньше.

Подобная картина наблюдается и в Горганской долине. Керамический материал поселения Ярим-тепе полностью соответствует керамическим комплексам памятников подгорной равнины Копетдага Джейтун и Намазга I—IV. Серая посуда появляется в период ранней бронзы. Если на подгорной равнине Копетдага во время Намазга V она исчезает, то на Ярим-тепе серая керамика занимает уже господствующее положение [Сарианиди, 1970: 19].

Таким образом, если проникновение населения из Закаспия на подгорную равнину Копетдага представляло собой одноактное явление, не приведшее к резким изменениям, то на Ярим-тепе приход чужого населения сыграл определяющую роль в судьбе поселения.

Что касается значения самих знаков, то у исследователей нет единого мнения по данному вопросу [Маммаев, 1973: 88]. Одни считают знаки буквами различных алфавитов (в зависимости от той области, где были найдены знаки). Другие рассматривают их как тамги — знаки родовой принадлежности, третьи — как знаки мастеров, четвертые — как знаки собственности.

Относительно знаков на керамике могильника Пархай II можно сказать, что вряд ли они имели какое-то значение кроме оберега при обжиге [Пещерева, 1959: 48].

ЗАКЛЮЧЕНИЕ

До последнего времени лингвисты и историки не могли определить прародину ираноязычных народов (прежде всего ариев и туров), хотя этот вопрос занимает умы ученых уже не одно десятилетие. От решения этой проблемы во многом зависит и ответ на один из основных вопросов индоевропеистики: где искать прародину индоевропейцев? Согласно одним гипотезам, праиндоевропейцы первоначально жили где-то на востоке и со временем распространились вплоть до Европы. Согласно другим, они проникли по просторам украинских и южнорусских степей из района Балканского полуострова или Центральной Европы в страны Средней Азии, Иран и Индию.

Во времена зарождения индоевропеистики не существовало никаких археологических материалов для подтверждения правильности ее исторических посылок. В последние десятилетия такие материалы стали появляться, и исследователи начали использовать их в качестве доказательств той теории, к которой они прикнули.

Мы полностью разделяем ту точку зрения, согласно которой историю индоевропейских народов следует связывать с распространением земледельческих культур из Передней Азии. В дальнейшем изложении мы отбрасываем и теорию европейской прародины ираноязычных и индоевропейских народов, и мнение о кочевой сущности «туров» в противовес земледельческой сущности «ариев».

Первым требованием к археологии в свете решения индоевропейской проблемы было нахождение материальных остатков культуры ариев — народа, создавшего авестийские гимны — Яшты. Еще ни одна археологическая культура однозначно не соотнесена с историческими ариями. Но так как они действительно существовали в древности, то не могли не оставить после себя зримых материальных следов. Вероятнее всего, материальные остатки культуры ариев давно известны, но еще не связывались с именем этого народа. Для совмещения древних этнонимов с соответствующими памятниками материальной культуры надо найти такие свидетельства археологии, которые могли бы относиться только к данному народу.

Рассмотрим те сведения о материальной и духовной культуре древнейших индоиранских народов, которые могут быть по-новому освещены археологическими открытиями последних десятилетий. Речь идет, прежде всего, о результатах раскопок в Средней Азии, особенно в Южном Туркменистане, во многом еще не опубликованных.

В священных книгах Авесты многократно упоминаются ритуальные предметы, употреблявшиеся при богослужении. Веды, созданные индоариями, позволяют несколько дополнить сведения Авесты относительно священных огней и их алтарей. Главным предметом культа являлся алтарь, или жертвенник, на котором горели священные огни двух разновидностей. На круглом жертвеннике возжигали домашний огонь *иманопати*, или, согласно Ведам, *грихапатья*, этот огонь считался небесным, частицей солнца и отражал бесконечность мира. На четырехугольном алтаре возжигали жреческий земной огонь *ахаванья*, форма алтаря отражала ко-

нечность всего земного. Культовыми отправлениями на круглом алтаре ведала старшая женщина в семье, по обыкновению жена хозяина дома. Церемониями на квадратном алтаре ведали жрецы-мужчины. Если круглый жертвенник был в каждом домохозяйстве, то помещение с четырехугольным алтарем было родовым, поселковым святилищем огня.

Возжигаемый на любом из алтарей огонь должен был быть неугасимым и сохраняться в тлеющих углях. Его сохраняли в специальном сосуде — *аташгахе*. В настоящее время аташгахи зороастрийцев изготовлены из бронзы, а в древности они были керамическими или каменными.

При поклонении огню не оставалась без внимания другая сакральная стихия — вода. В храмовых комплексах позднего времени археологи находят древние колодцы или бассейны, а в более древние времена поклонение воде могли осуществлять при помощи каких-то сосудов.

Необходимой принадлежностью богослужения был сок священного растения хаомы (инд. сомы), выжатый должным образом в определенное время суток при произнесении соответствующих молитв. Этот сок, смешанный с водой и, видимо, подвергавшийся брожению, обладал наркотическими свойствами и приводил жрецов в религиозный экстаз. Сок выжимали при помощи каменных орудий — ступки и пестика, которые назывались, соответственно, *фратара-хавана* и *упара-хавана*. Хаому долгие годы пытались отождествить то с одним растением, то с другим. [Растение] хаома, которое является одновременно божеством, достаточно подробно описано в Авесте. Применение при богослужении сока хаомы было настолько обязательным, что разбросанные по миру потомки древних зороастрийцев — парсы — всегда находили что-либо похожее в местной флоре. В частности, индийские парсы для приготовления дурманящего напитка и поныне употребляют побеги эфедры, безлистного, преимущественно горного кустарника, с реальным [растением] хаомой ничего общего не имеющего.

Очень важным культовым предметом зороастрийцев является *барсман*, в настоящее время — пучок металлических прутьев (раньше это были прутья какого-то кустарника). По мнению С. Н. Соколова [Соколов 1963: 165; 1964: 225], в первобытные времена барсманом называли тростниковый коврик, который жрец расстилал у алтаря огня для того, чтобы великие боги могли незримо присутствовать при богослужении и вкушать ароматы от приносимых в жертву продуктов земледелия, в том числе напитка из хаомы.

Основной добродетелью зороастрийца, восходящей, без сомнения, к временам «неолитической революции», является ведение земледельческого хозяйства, сочетавшего возделывание земли для посева злаков и разведение домашнего скота. «Кто возделывает хлеб, тот возделывает Ашу (Правду), тот движет вперед веру почитания Мазды», — говорится в Авесте [Вид: III, 30—32]. Из этого следует, что принадлежность ариев к степным скотоводам, о чем продолжают говорить до сих пор в силу традиции и вопреки здравому смыслу, следует решительно отбросить и отнести к теориям, появившимся в свое время из-за недостаточности фактического материала. Арии были исконными земледельцами и вели оседлый образ жизни, а ираноязычные степняки появились потому, что из земледельческих областей в III тыс. до н. э. было исторгнуто избыточное население [Хлопин, 1989: 217—224].

Употребление древними иранцами перечисленных выше предметов культа было установлено по Авесте еще в прошлом веке [Рагозина, 1903: 136—140], когда археологические исследования только начинались, а собственно иранских земель и стран они еще не коснулись. Раскопки тысяч курганов в степях не открыли там мощной цивилизации, которую можно было бы назвать арийской. Иногда исследователи пытались подтянуть некоторые артефакты к сведениям Авесты, но при ближайшем рассмотрении такие попытки не выглядели достаточно убедительными.

тельными и корректными. Зато интенсивные археологические раскопки в Южном Туркменистане в послевоенные десятилетия привели к таким открытиям, которые превосходили самые смелые ожидания.

Наиболее древними оказались остатки селений, основанных сразу после того, как люди спустились с гор и стали в долинах и на равнине заниматься производством пищи. В поселках джейтунской неолитической культуры и в раннем энеолите (VI—начало IV тыс. до н. э.) уже выделялись по ряду объективных признаков какие-то постройки с общественными функциями; то были прототипы святилищ [Массон, 1971: 100; Хлопин, 1963]. Последние стали самостоятельными постройками с развитого энеолита (с середины IV тыс. до н. э.), и их неперменным атрибутом стал алтарь для возжигания огня. С этого времени священный огонь (*атар*) стал отделяться от бытового (*агни*). Какое-то время оба огня еще сосуществовали в группах жилых помещений, но затем разделились навсегда. С 4-го тыс. до н. э. на поселениях Южного Туркменистана, особенно в Геоксюрском оазисе (в древней дельте реки Теджен), неизменны святилища огня двух типов: семейные в каждом многокомнатном доме и родовое — одно на поселение [Хлопин, 1964: 87—89]. Такие здания известны также на поселениях эпохи бронзы, например, на Алтын-тепе (III тыс. до н. э.) [Березкин, 1990: 79—87].

Главной принадлежностью святилища был алтарь, или жертвенник, на котором возжигали священный огонь. В домашних святилищах он был круглый, с невысоким бортиком по краю и небольшим отверстием в центре, которое, как правило, было заполнено плотно слежавшейся однородной белой золой. Над уровнем пола он возвышался на 15—20 см, а его гладкая поверхность была покрыта тонкой прокаленной корочкой. В поселковых родовых святилищах алтари были прямоугольными с соотношением сторон 1:2. Такой алтарь был разделен на две квадратные половины валиком или ступенькой, которая образовалась в результате многократных промазок тонкоотмученной глиной одной из половин. Алтарь был ограничен валиком 10—12 см; в одном случае сохранились угловые глиняные столбики высотой около 20 см. Обмазка одной половины алтаря сохранила обожженное пятно, что позволило предположить одновременное почитание на таком алтаре двух сакральных стихий — огня и воды.

Как можно видеть, алтари в раскопанных святилищах огня полностью соответствуют тем, существование которых у древних иранцев и индийцев было известно из письменных источников задолго до их обнаружения на поселениях IV тыс. до н. э.

Первое же домашнее святилище, раскопанное в 1957—1960 гг. на поселении Геоксюр [Сарианиди, 1962: 48—51], содержало, кроме круглого солнечного алтаря, другие предметы. Здание погребло при пожаре, и в его развалинах осталось то, что там находилось ранее и не было впоследствии извлечено из пожарища. В одном из углов комнаты была прямоугольная площадка, вымощенная черепками от крупных сосудов, на которых лежала каменная цилиндрическая ступка с пестиком, а недалеко — расписная чаша с изображением равноконечного креста. Снаружи, недалеко от дверного проема, найдена розовая каменная ваза на конической ножке, с квадратным резервуаром, закопченная до черноты. Наконец, на полу вблизи алтаря были расчищены отпечатки обугленной тростниковой циновки, рисунок переплетения которой можно назвать паркетным. Нетрудно понять, что судьба преподнесла исследователям сказочный подарок — весь комплекс ритуальных предметов, зафиксированных в Авесте.

Зная теперь, как реально выглядели священные предметы, их смогли без особого труда выделить и в других комплексах. Кроме стационарных компонентов ритуального комплекса — святилища и алтаря определенной формы, теперь можно взять в руки древнейший аташгах, древнейшие хавана, древнейший сосуд для

сока хаомы и даже увидеть древнейший барсман. Все эти культурные принадлежности оказались сосредоточены на территории древней земледельческой культуры Южного Туркменистана. Они были ее естественной составной частью при полном отсутствии следов какого-либо культурного, а следовательно, и этнического вторжения со стороны. Все это позволяет с уверенностью считать, что древние иранцы в эпоху неолита, энеолита и бронзы населяли Туркмено-Хорасанские горы и их северные предгорья. Они ниоткуда не пришли, а на этих землях перешли в свое время к производству пищи.

Как уже было сказано, в любой религиозной церемонии древних иранцев участвовал напиток из сока плодов растения хаомы. Вопрос о реальности этого растения рассматривался во многих работах, но при попытках его решения исходили из европейской локализации прародины индоевропейцев. Кандидатами в хаому были и хмель, и гриб-мухомор. Но ни один из них не соответствовал описанию хаомы в Авесте. Тем не менее, это растение существовало в древности, оно существует и сейчас на землях, издавна населенных индоиранцами. Оно стало большой редкостью и находится на грани уничтожения (растение занесено в «Красную книгу СССР»). Это — мандрагора туркменская (*Mandragora turkomanica* Mizg.), открытая для европейской науки перед самой войной. Первое научное сообщение о ней О. Ф. Мизгирева опубликовала в 1942 г. [Мизгирева, 1942]. Последующие сообщения об этом растении были помещены в специальных ботанических изданиях [Мизгирева, 1955] и не были замечены историками и археологами. Впервые мандрагора туркменская была отождествлена с древним [растением] хаомой в 1979 г. [Хлопин, 1979: 70—75; 1986: 40—43; Khlopin, 1980: 223—231].

Мягкие листья мандрагоры образуют на земле розетку диаметром около 1 м. В центре розетки на тонких плодоножках лежат круглые ягоды (12—15 штук) золотисто-оранжевого цвета диаметром 3—5 см. Листья сразу переходят в подземный ствол и корявый крахмальный клубень весом до 5 кг, который принимает форму уродливого человечка. Спелые ягоды съедобны и по вкусу напоминают незрелый помидор; пахнут они земляникой и дыней. Ягоды содержат много разных алкалоидов, в том числе и наркотического свойства; незрелыми плодами можно отравиться, но не насмерть. Одной из причин столь долгого незнакомства с растением является его необычная вегетация: оно цветет в ноябре, а плодоносит в апреле-мае. Это объясняется его реликтовостью — мандрагора восходит к флоре третичного периода.

В «Географии» Птолемея название народа часто совпадает с названием реки, горы и страны. Это значит, что данный народ проживал на этой территории изначально. В частности, так обстояло и с древними ариями — река, в долине которой они проживали, называлась Арием, а страна, соответственно, Арией. Данные археологии, которые стали известны в последние десятилетия, показали, что древняя дельта реки Теджен (античный Арий) была колонизована в начале IV тыс. до н. э. выходцами из поселений северной подгорной равнины Копетдага. Их предки (подчеркнем это еще раз) жили там изначально и там же перешли к неолитическому производящему хозяйству. Пришельцы называли себя ариями — своим привычным именем, а поскольку в дельте и в долине реки не было тогда постоянного населения, они дали ей название Арий (в греческом произношении), а страна стала называться Арией (тоже по-гречески). Следовательно, имеются все основания для того, чтобы распространить этноним «арий» на все древнее население северной подгорной равнины Копетдага.

По мнению И. М. Дьяконова [Дьяконов, 1971: 150], у начальной буквы А в греческом этнониме и топониме Арий первоначально должен был стоять знак густого придыхания, а не тонкого, что соответствовало бы более правильной передаче иранского имени по-гречески. Тогда по-русски следовало бы писать и говорить

Харий, харии. Если это так, то греческому имени Арий есть древнеиранское соответствие, но не Харайва (как предложил И. М. Дьяконов), а Харахвайти. Первая часть названия — Хара — является этнонимом, а -ват- — авестийский суффикс обладания. Это название можно перевести как '(река) принадлежащая хариям', или проще — 'харийская река'. Наконец, именно Харахвайти сохраняет принцип единства гидронима, этнонима (харии) и топонима (десятая страна списка Авесты).

Среди лингвистов и историков-иранистов принято считать, что иранские языки распространились по южной земледельческой зоне Средней Азии с эпохи бронзы, т. е. не ранее середины III тыс. до н. э. [Дьяконов, 1971: 128]. Предполагается, что до них на юге Средней Азии были распространены дравидийские языки [Литвинский, 1963: 127—133]. Однако эта точка зрения не может считаться научно аргументированной. Сравнительно позднее появление здесь (с традиционной точки зрения) иранских языков вступило в противоречие с открытием ранних археологических памятников; их создателей надо было отнести к какой-нибудь языковой группе. Вот так и появились «дравидоидные языки», действительно примыкающие с юга к индоарийским, но... на Индийском субконтиненте.

Привлекая данные археологии, теперь можно утверждать, что культура эпохи бронзы южных оседлых областей Средней Азии, а точнее — Южного и Юго-Западного Туркменистана, нигде не пришла. Она является закономерным генетическим продолжением не только предшествовавшей энеолитической культуры IV—III тыс. до н. э., но и культуры джейтунских раннеземледельческих общин эпохи неолита. Это значит, что ираноязычное население существовало здесь изначально как индоиранская общность, и более того, само распространилось отсюда к северу и к востоку по земледельческой и скотоводческой зонам Евразийского материка [Хлопин, 1970: 88—99].

Исторические сюжеты в различных Яштах Авесты пестрят описаниями борьбы и соперничества двух иранских народностей — ариев и туров. Последних принято отождествлять со скотоводческим населением северных степных областей Средней Азии, с саками и скифами [Абаев, 1956]. Однако древность авестийских текстов никак не совмещается с саками и скифами — кочевым ираноязычным населением азиатских и южнорусских степей середины I тыс. до н. э. Яшты же восходят ко II и даже III тыс. до н. э., когда скифов еще не было. Следовательно, правильнее считать туров таким же оседлым ираноязычным народом, как арии, жившим с последними в непосредственном соседстве. В последнем случае их постоянные столкновения были бы невозможны.

Поскольку арии в IV—III тыс. до н. э. населяли земледельческие оазисы северной подгорной равнины Копетдага и долину (дельту) современного Теджена (античного Ария, др.-ир. Харахвайти), то единственное место, куда можно поместить туров, находилось в Юго-Восточном Прикаспии и в Юго-Западном Туркменистане. Дополнительная аргументация именно такой локализации туров содержится и в Авесте. Там описаны агрессивные действия царя туров Франграсьяна (эпического Афрасиаба), направленные на захват арийской *хварэны* — царской славы. Для того чтобы ее поймать, он трижды прыгал в море Вару.каша, но все его действия оказались безрезультатными.

В русскоязычной авестийской литературе принята следующая этимология этого имени: *Вару* — переводится как 'широкое', а *-каша* сводится к среднеперсидскому корню *крт-*, связанному с понятием 'резать'. В целом получается море 'широкое, с изрезанными краями' [Соколов, 1964: 334]. Если с переводом первой части гидронима следует согласиться, то вторая часть этимологизирована неверно. В *-каша* надо видеть древнее название народа каспии, который населял береговые части Каспийского моря и был известен Геродоту. Следовательно, имя *Вару.каша* надо переводить как 'широкое Каспийское (море)'.

Таким образом, арии первоначально (с VI—V тыс. до н. э.) населяли оазисы северной подгорной равнины Копетдага, а в IV тыс. до н. э. и дельту Теджена — Ария, Харахвайти. Диагностическим же признаком культуры населения этого региона с самого начала оседло-земледельческого хозяйства и до середины III тыс. до н. э. стала светлоглиняная расписная керамика. Туры в те времена проживали между ариями и Каспийским морем. Раскопки последних 25 лет в Юго-Западном Туркменистане, конкретнее — на среднем течении реки Сумбар близ поселка Кара-Кала, открыли остатки материальной культуры другого земледельческого иранского народа — туров [Хлопин, 1989а: 54—58]. Главным ее диагностическим признаком является оригинальная серо-черная керамическая посуда с лощеной поверхностью, изготовлявшаяся там с рубежа V и IV тыс. до н. э. до начала I тыс. до н. э.

Арийская светлоглиняная расписная и турецкая серо-черная лощеная посуда была настолько своеобразной, что по ее находкам вне территории первоначально проживания этих народов оказалось возможным восстановить древнейшие периоды истории ираноязычных народов. До каких-то пределов нас доводит привозная керамика, затем местные подражания ей и ее орнаментации, а потом логика исторического процесса. Разумеется, источником для такого восстановления служит не только керамическая посуда, но последняя всегда была своеобразной «лакомусовой бумажкой» для археологов.

Прежде чем перейти к рассмотрению вопроса о распространении носителей расписной и серо-черной керамики по Евразийскому матерiku, надо подчеркнуть общие истоки и изначальное генетическое родство этих типов керамики и отсюда — этническую общность их носителей. Когда население Туркмено-Хорасанских гор перешло в VI тыс. до н. э. к производящему хозяйству, оно спустилось в долины и на северные подгорные равнины Копетдага и Эльбурса. Там возникли поселения, жители которых делали светлоглиняную посуду с расписной поверхностью. Узоры на ней были настолько характерными, что дали возможность установить культурную, а следовательно, и этническую общность населения огромного региона от Каспийского моря до долины Теджена. Развитие керамического комплекса в этих границах продолжалось в едином ключе в течение всего неолита и раннего энеолита, т. е. до середины IV тыс. до н. э. С этого времени и складываются два керамических типа: на северной подгорной равнине Копетдага и в дельте Теджена появилась посуда с полихромной орнаментацией типа Намазга II, а на северной подгорной равнине Эльбурса и в Юго-Западном Туркменистане стали готовить серо-черную лощеную посуду. Вся разница заключалась в технологии обжига — в первом районе обжиг был окислительным в специальных горнах, во втором — восстановительным (пока мест обжига не найдено).

Распространение расписной керамики, т. е. культуры ариев и самих ариев, вероятно, происходило следующими этапами. В начале IV тыс. до н. э. была колонизована древняя дельта Теджена выходцами из центрального района северной подгорной равнины Копетдага; туда и в дальнейшем уходило избыточное население. Вероятно, во второй половине этого тысячелетия носители расписной керамики начали спорадически проникать в дельту Мургаба, о чем говорят редкие находки расписной керамики в этом районе. Катастрофа наступила в конце IV тыс. до н. э., когда из древней дельты Теджена ушла вода и поселения этого района были заброшены навсегда после почти тысячелетнего периода жизни в них. Оставив развалины домов и могилы предков, люди ушли в разных направлениях. Основное население оазиса двинулось на юг вслед за отступавшей водой; в итоге потомки жителей Геоксюрского оазиса — древнейшей Арии — достигли северной периферии Индийского субконтинента. Там они жили какое-то время, дали самой крупной реке привычное название Сарасвати и после заметного увеличения в числе стали завоевывать земли в бассейне Инда, где уже давно существовала древнеин-

дийская цивилизация с большими городами, мореплаванием и постоянными контактами с ранними государствами Месопотамии. Именно этот народ-завоеватель ученые нашего времени стали называть индоариями, чтобы отличать его от ариев, оставшихся на прежних местах обитания.

Кроме того, видимо, довольно значительное количество людей ушло на восток. Они миновали дельту Мургаба (там еще не найдено памятников культуры этого времени), переправились через Амударью, прошли через западные Кызыл-Кумы до слепой дельты Зерафшана и поднялись по его течению. В верховьях этой реки найдено древнее оседло-земледельческое поселение Саразм [Исаков, 1991], в культурных слоях которого содержится керамика трех типов: посуда с типичной геоксюрской росписью, посуда местного неолитического населения и посуда, имевшая аналогии в культуре Северной Индии¹. Не будет ошибочным выдвинуть предположение, что пришельцы сыграли не последнюю роль в становлении на территории среднеазиатского междуречья производящего хозяйства. Впоследствии культура этого населения стала называться согдийской.

Пока не найдено более восточных пунктов с Южно-Туркменистанской земледельческой керамикой, но в равной степени нельзя утверждать, что Саразм является наиболее восточным пунктом. Поскольку нет сомнения в том, что из древней дельты Теджена на восток распространялись иранские языки, с одной стороны, а наиболее восточными иранскими языками были тохарские, с другой стороны, то можно полагать, что какие-то группы людей — потомки выходцев из Южного Туркменистана — прошли еще восточнее через Джунгарские Ворота.

Названные два направления не ограничивали распространение древних ариев. В более позднее время (во II тыс. до н. э.) движение ариев на север продолжалось. Керамическая орнаментация, нанесенная гребенчатым штампом на сосуды андроновской культурной общности, имеет в своей основе орнаменты земледельческой керамики эпохи ранней бронзы типа Намазга IV. Различие заключается в разной технике нанесения орнамента при сходстве мотивов [Хлопин, 1970а: 79—84]. А для эпохи развитой бронзы свидетельством проникновения на север не только ираноязычных земледельцев, но и их идеологии являются круглые городища типа Аркаим в Южном Зауралье [Зданович, 1992: 79—84]. Их прототипы известны в южном земледельческом поясе Средней Азии благодаря раскопкам советско-афганской археологической экспедиции [Сарианиди, 1977: 203—224].

Распространение серо-черной лощеной керамики, т. е. ираноязычного народа туров и их культуры, согласно данным археологии, происходило следующим образом. Первое эпизодическое появление серой посуды уходит в V тыс. до н. э., но полное вытеснение этой посудой более древней светлоглиняной расписной относится к середине IV тыс. до н. э. Со второй половины этого тысячелетия можно говорить о начавшемся проникновении населения с этой посудой в области соседних археологических культур. Так, отдельные ее экземпляры найдены в слоях Намазга II северной подгорной равнины Копетдага (Кара-тепе у Артыка) и на поселениях Геоксюрского оазиса. Это было связано с эпизодическими проникновениями пришельцев из Юго-Западного Туркменистана. Массовое переселение из долины Сумбара на северную подгорную равнину Копетдага фиксируется в середине III тыс. до н. э. — это период Намазга IV.

Поскольку центральным районом обитания туров (культуры серо-черной керамики) следует считать северную подгорную равнину Эльбурса и долину Горга-

¹ Наряду с геоксюрской, в керамических комплексах Саразма, начиная с периода I и позднее, присутствует и сероглиняная керамика с лощением, технология изготовления и ряд форм которой весьма близки керамике могильника Пархай II. Кроме того, ряд параллелей наблюдается и в изделиях из металла [Исаков, 1991: табл. VI, рис. 76, 78]. *Примеч. ред.*

на, оттуда и шли основные потоки расселявшихся людей. На юге они перевалили через хребет Эльбурс и вышли на северную кромку центральноиранских пустынь — их следы имеются на поселении Тепе-Гиссар у Дамгана [Schmidt, 1937]. Расселение их в Иране восстанавливается с трудом из-за плохой археологической изученности территории. Но можно говорить о том, что они прошли между горами и пустыней на восток в район Кандагара (Мундигак) [Gasal, 1961] и в долину Свата [Khlopina, 1979]. По-видимому, их потомки тоже приняли участие в арийском завоевании Северной Индии.

Основной интерес для нас представляет северное направление движения туров. Если жители долины Сумбара для преодоления кризиса перенаселения «выплеснулись» на северную подгорную равнину Копетдага, то основная масса этого народа из Юго-Восточного Прикаспия двинулась прямо на север в не занятые производящим хозяйством степные районы. Пустыня в то время была сильно увлажнена и поэтому сравнительно легкопроходима для людей и стад. Подражания серо-черной южной керамике на поселениях древней дельты Амударьи известны давно [Средняя Азия в эпоху камня и бронзы, 1966: 145], но самой серо-черной лощеной посуды там не было обнаружено до 1988 г. Именно тогда она была найдена в районе Куны-Ургенча и оказалась тождественной керамике эпохи ранней бронзы из долины Сумбара [Юсупов, 1989: 48; Хлопин, 1991: 82—84]. Давние предположения обрели четкие доказательства. Вместе с тем прояснилась дата освоения южными земледельцами дельты Амударьи и начала земледельческой культуры в Древнем Хорезме — вторая половина III тыс. до н. э.

Хотя археологические свидетельства проникновения ираноязычных народов дальше к северу пока отсутствуют, на помощь приходят данные древней топонимики и логика исторического процесса.

Безусловно, не все «турские» роды задержались в дельте Амударьи. Они продолжали движение на север в обход Аральского моря с востока, пока не достигли лесов, где занятие привычной формой скотоводства было невозможным. Тогда часть из них повернула на запад, а часть на восток, вдоль границы леса и степи. Последние, в частности, несли с собой свое древнее племенное название *тур-* и оставляли его в топонимах как следы своего происхождения.

Кроме Турана, или Туранской низменности, что занимает великие среднеазиатские пустыни Кара-Кум и Кызыл-Кум и северную часть междуречья Амударьи и Сырдарьи, есть еще целый Тургайский узел таких топонимов: река Тургай, Тургайская долина, населенные пункты Тургай и, наконец, река Тура, приток Тобола. Все это находится к северо-востоку от Аральского моря. Дальнейшее движение потомков «туров» на восток могло привести их в конце концов в Минусинскую котловину, на восточный край Великого Пояса степей. Здесь они были вынуждены повернуть на юг, вверх по Енисею, о чем свидетельствуют топонимы Туран севернее и южнее Саян, в Туве. Следует еще раз подчеркнуть, что «туры» продвигались медленно и в непрерывном общении с чужеродным населением Южной Сибири и Центральной Азии. Общаясь с ними, они обменивались словарным фондом, принимали в свой язык многие чужие слова и постепенно утратили его.

Как протекала жизнь этого населения в Центральной Азии во II—I тыс. до н. э., пока сказать невозможно. Но ясно одно — утратив древний восточноиранский язык, они сохранили свой столь же древний этноним *тур-*. К рубежу новой эры на восточных пределах земледельческих оазисов Средней Азии появился новый этнос — турки, которые заявили свои претензии на страны этого региона. Гнездо топонимов с формантом *тур-* — Турфанская впадина и город Турфан в Восточном Туркестане (Синьцзяне) — указывает их путь уже с востока на запад.

По наблюдению известного ираниста Р. Фрая [Фрай, 1972: 66], топоним Туран состоит из двух частей — этнонима *тур-* и иранского показателя множественного

числа *-ан*. Тогда этот топоним должен переводиться как 'туры'. Так же точно можно перевести топоним Ариан (отсюда современное название Иран) — этнонимом во множественном числе, т. е. *ариин*. Тогда понятно традиционное противопоставление Ирана и Турана, т. е. ариев и туров. Поскольку тот же Р. Фрай объясняет этноним *турк-* (или *тюрк-*) как этноним *тур-* и частица *-к* — показатель множественности в тюркских языках, то мы считаем это свидетельством удивительной сохранности древнего этнонима *тур-*, который без изменения перешел из ираноязычной в тюркоязычную среду где-то в глубинах Центральной Азии.

Таким образом, мы постарались показать в конспективной форме, что археологические исследования последних десятилетий в Средней и Центральной Азии привели к резкому увеличению объема фактического материала, говорящего о продвижении индоевропейцев из своей азиатской прародины в Европу, с востока на запад. Доказательств обратного движения народов, в которых можно было бы усматривать индоевропейцев, не появилось. А в общей сумме наших знаний вероятность такого движения практически опровергается.

Igor N. Khlopin

**Bronze Age
of South-West Turkmenistan
(Summary)**

INTRODUCTION

This volume completes the publication of the materials relating to the Early and Middle Bronze Age – periods SWT-IV—II – in South-West Turkmenistan obtained during the excavation work carried out over many years in the burial-ground Parkhai II. It is the next stage in a series of publications designed to summarize the results of his work, which I. N. Khlopin had planned and in part brought to fruition (Khlopin 1983; 1997) to fill the gap between The Chalcolithic and Late Bronze Age in the region in question. This means that, when this volume finally appears and is available to the academic public, an enormous amount of material which in many respects is new will become available, thus making it possible to resolve a whole range of questions relating to the development of the culture of South-Western Turkmenistan in the IV—II millennia BC.

This monograph has been prepared for publication on the basis of the author's notebooks and draft interpretations. While preparing the material for the press strove wherever possible to preserve all the main ideas put forward by I. N. Khlopin in his own work on the manuscripts. The essentially insignificant amendments, additions and corrections that have been introduced apply first and foremost to the statistical data on pottery, the quantity of excavated burial chambers and the remains of the deceased inside them and also to certain of the categories of grave-goods. The fact of matter is that parts of the manuscript that had been written by the author in various different years contained information, which had been collected by a particular point in time but which had been supplemented and corrected both in the course of continuing field investigations and also during work on the manuscripts. In this situations we took as our guide the most recent corrections made by I. N. Khlopin: the nature of the author's corrections, however, do not always make possible an unequivocal interpretation of the latter and this has made necessary a whole number editorial comments aimed at shedding light on the resulting contradictions.

The arrangement of this monograph is based on the model provided by already published monograph entitled The Eneolithic Period in South-Western Turkmenistan: the preparation of the latter for the press was virtually completed by the author himself. This applies, first and foremost, to Charters I—IV containing a detailed catalogue of burial chambers and the grave-goods found inside them. So as to complete the publication of all the material obtained in the course of the work of the Sumbar Expedition, materials from the Parkhai I and Sumbar II burial grounds have also been included in the catalogue. This has meant that monograph is longer now than originally planned and that its chronological framework has been extended: in particular, Burial No. 28 from the Parkhai I burial-ground has been added to the catalog for the period SWT-II, while all the other burials from that period were discovered in the Parkhai II burial-ground. Burial No. 20 from the Parkhai II burial-ground relating to the Late Bronze Age SWT-I period

(Sumbar Culture) has been added to the section on that particular period. It also contains, apart from burials of the SWT-I period, burials of a later date so that it might reflect the stratigraphy of the Sumbar II burial-grounds and also stages in the formation functioning of the latter. It should be noted that the structure of this particular section of the monograph is different from the previous ones in that it does not contain a systematic description of each burial chamber, remains of the deceased and the accompanying grave-goods. Bearing in mind that a systematic analysis of the funerary rites of the Sumbar Culture had been undertaken by I. N. Khlopin earlier (Khlopin 1983), in this case all that has been added to the catalogue of the burials is a condensed general comparative description of the Sumbar II burial-ground, reflecting certain of its distinctive features.

The author's conclusions regarding pottery «altars» of the Early Bronze Age and also regarding pottery decorations are published here as separate sections of the monograph. Instead of a conclusion, an appendix has been included that has been written for the book by N. L. Sukhachov entitled A View of History in the Study of the Indo-Europeans published in 1994 (Sukhachov 1994: 226—241). This appendix written by I.N. Khlopin contained his very last ideas regarding the interpretation of archaeological data, in particular those obtained from the territory of Central Asia and those connected with the question as to the origin and deployment of Indo-Aryans. In addition, this volume has another appendix containing tales of individual measurements of skulls from the Parkhai II burial-ground that are stored in the archives of the Institute of History affiliated to the Cabinet of Ministers of Turkmenistan. The measurements of these skulls are published by A. V. Gromov from the Institute of Ethnology and Ethnography of the Russian Academy of Sciences in St. Petersburg. The monograph contains an extensive summary in English covering all sections, apart from catalogue of burials, and this will inevitably broaden the range of specialists interested in these materials and the concomitant academic questions. The captions to the figures have also been translated into English. A short introduction has been written by V. A. Zavyalov from the staff of the Institute for the History of Material Culture of the Russian Academy of Sciences who has also been the general editor. An enormous amount of work for preparation of the book's disk-ready copy was carried out by A. V. Gromov. Invaluable and dedicated assistance for the preparation of this monograph at all stages of the project was provided E. V. Bobrovskaya, also from the staff of the Institute for the History of Material Culture. All scholars mentioned above have at some time or other taken part in the work of Sumbar Expedition and considered it their duty to ensure this volume see the light of day, so that the publication of I.N. Khlopin's contribution to scientific research might be complete.

In summing up, it is appropriate to include in this introduction some brief information on the relationship between the Parkhai II burial-ground and the settlement from the same period referred to in the field reports of the Sumbar Expedition for 1984, which has not been previously published, but which has already led specialists to start asking pertinent questions. The settlement was found in 1983, when the area round the burial-ground was being leveled with help of earth-movers and bull-dozers to make way for future vineyards. It was situated in the immediate vicinity of the southwestern edge of the burial-ground and extended 300—400 metres to the West of it (Fig. 1). On the surface of the settlement pottery was found – both fragments and vessels – which according to the conclusion drawn by I. N. Khlopin corresponded to the period SWT-IV, i.e. to the Early Bronze Age (mid-III millennium BC). One of the tasks undertaken in 1984 was work to establish the dimensions of the settlement and to sink a stratigraphic trench in order to determine the thickness of the habitation levels and their chronological link with the burial-ground. Examination of the relevant territory made it possible to establish that over an area of 5—6 hectares there were traces of life in the form of remains of the fabric of stone structures, kiln remains and fragments of pottery. The edges of the ancient

settlement were difficult to define because of subsequent alluvial deposits which led the expedition to assume that the actual area of the settlement extended beyond the dimensions indicated. Roughly in the centre of the settlement a trench was sunk measuring 2×2 metres and 2.4 metres deep. At this level there were some stone foundations with a clay bonding that were so thick that it proved impossible to dig the trench any deeper. The whole thickness consisted of habitation levels including fragments of pottery, pieces of charcoal, bones and other objects. The trench had been sunk through the levels of a second and third floor and rammed-earth walls on a stone base composed of large boulders. In the trench the pottery that was found was, for the most part, of grey clay and coarse cooking ware. There was also a fragment of red-clay pottery relating to the Late Eneolithic period or Early Bronze Age (SWT-V and SWT-IV periods). In order to clarify the thickness of the cultural layers a mechanical borer was used of the kind usually employed for sinking concrete supports for high-voltage electric pylons. The holes bored had a diameter of 85 cms and they were sunk to a depth of 4 metres. The materials thus obtained were clearly from habitation levels and the thickness of the whole cultural layer may well have been over 4 metres. In the relevant report it had been noted that there was plenty more scope for subsequent investigations of the settlement, the population of which, unlike the ancient population of the piedmont zone of Turkmenistan, used to bury its dead in a cemetery outside their settlement rather than within its confines.

POTTERY «ALTARS» OF THE EARLY BRONZE AGE

During excavation work 21 so-called «altars» were found (17 complete, the remainder fragmentary). The number of these unusual objects already appears sufficient for it to be possible to undertake their preliminary investigation. It can be said with confidence, that these objects are unique and there are no convincing parallels for them in sites of pre-historic culture of the Near East and Central Asia.

The general appearance of these items is unusual: they consist of rectangular basins with a leg at each corner. On the vertical walls of the basins there are arranged more often than not appliqué cups, in which it would be possible to place some kind of round object of up to 5 cms in diameter, or sculptured heads of bulls and rams, which have been worked in a sufficiently realistic way for us to be able to define the species of animal. In addition the appliqué depictions of animals or solar signs were placed on the outside edges of the basin. Below an attempt has been made to examine these objects both from an archaeological and a historical angle.

Archaeological description. All the objects come from burial chambers relating to the generally accepted cultural-historical period with which the burial-ground is associated — the period SWT-IV, i. e. to the Early Bronze Age. Only one «altar», or rather the base of a basin, was found in an SWT-III burial chamber (No. 48 — Pl. 71:16). The state of preservation of this object was such, that it was impossible to use it for subsequent analysis. Most of the «altars» were placed right among the human bones, which filled the burial chamber. Not one «altar» accompanied the most recent of the deceased and this meant that it was impossible to establish whether they had been associated with male or female burials. The objects subsequently investigated were found in the following burial chambers: Nos. 4, 6, 15 (upper), 31 (lower), 38 (lower), 48, 105, 118, 123, 124 (lower), 130, 187, 212, 222. In some burial chambers there were two «altars». A particularly large number was found in burial chambers Nos. 118, 123 and 124 arranged in Group IX with a shared entrance.

Despite the fact that almost all of these objects relate to one cultural-historical period, they cannot be regarded as strictly contemporaneous. Those which were found in burial chambers Nos. 118, 123 and 124 relate to the early part of the period SWT-IV,

since the pottery assemblages from these chambers contain a large number of vessels from the preceding period SWT-V. As a result, Burial chamber 105 can be dated to the end of the period SWT-IV, since a bronze dagger (or spear-head?) was found here with the final burial. This indicates that the rectangular «altars» were used for grave goods throughout the Early Bronze Age (SWT-IV). This period can be dated to the middle and second half of the 3rd millennium, as indicated by rhomboid lapis lazuli pendants/beads resembling those found in the so-called «Royal Tombs» at Ur and at level IIIA at the settlement of Tureng-depe in North-east Iran, on the northern piedmont plain of Mount Elburz (Woolley, 1934: 88, Pl. 143; Deshayes, 1965: 86; 1969: 14).

The appearance of these objects, which have no visible antecedents, was rather strange and unexpected. Since the burial-grounds cannot reflect the real situation in a satisfactory way, all that can be said is that in the Early Bronze Age, according to the burial rites of the period, objects began to be placed as grave-goods associated with the enactment of certain ritual ceremonies. It is not possible to say at this stage what led to this innovation: it is difficult, however, to imagine that such carefully fashioned objects had been unknown to the earlier local population. It is probable that they had been used in the household, but for a certain length of time it had not been the accepted practice to place them in graves with the deceased. This hypothesis remains speculative, however, until similar objects are found in corresponding settlement levels. No traces of fire were found on any of the objects apart from the traces of a charred circle on one (Burial chamber 123): it would appear that a heated metal object had been placed inside one of the «altars», a ring-shaped object such as a large bracelet. In one other case (Burial chamber No. 124) traces of red paint were found on the exterior of the basin.

Objects of this type which were found in earlier burial chambers of the SWT-IV period have a more complete and polished appearance than the later «altars», which reveal signs of degradation. It appears that these objects began to degenerate in style at the end of the Early Bronze Age and they gradually began to die out, possibly making way for something else. This should not be linked with any change in the main traditions of the non-material culture of the local population, but something nevertheless took place: this is borne out by the appearance of certain features in the burial rite. Burial chambers were no longer arranged in clusters with a shared entrance and there was a significant decrease in the number of the deceased to be found in a single burial chamber. It became common to turn shared vaults into catacombs with a single burial and the range of grave-goods also changed, in particular regarding objects made of bronze. Grey-ware distaffs began to be placed in female burials instead of jewelry and bronze arrow-heads began to be placed in male burials. All these features testify to the fact that the emergence of the Sumbar Late-Bronze-Age burial complex began in the Middle Bronze Age, the period SWT-III.

A list of their characteristics was compiled in order to help group these «altars» so as to simplify the process of investigating the rather amorphous collection (Pl. IV). It was noted that among the altars there were longer rectangular basins and shorter squarer ones. It was established that for the sides of the basins belonging to the first group the ratio of the short to the long side was more than 1:1.2 and for those belonging to the second group the ratio was either 1:1.2 or less.

The decoration on the sides of the basins was applied using one of two methods: the appliqué technique or burnishing, and these are used as general features in descriptions of the «altars». When it comes to appliqué decoration, however, a number of motifs can be singled out, which are not reflected in Plate IV.

(11a) vertical snakes on the sides of the basin crawling upwards; (11b) a snake is climbing up onto the back of a ram's head, which is turned inwards to the centre of the basin; (11c) «solar» discs (without taking into account their combination with other figures); (11d) horizontal snakes on the sides of the basin slithering from left to right;

(11e) an unusual figure in the shape of a comb arranged under the ram's head and under the small cup in the middle of the side of the basin; (11f) appliqué depictions of goats with their heads turned towards the right; (11g) the figure of a standing leopard or cheetah facing right. So far only one motif has been found represented by burnishing — the depiction of a tree with its branches turning upwards, which appears to envelop the whole of the upper part of the basin's leg and its corner (see: Pl. 1: 4).

In this analytical table 17 complete or almost complete examples of «altars» were used and also 4 fairly large fragments, the external appearance of which was reconstructed fairly convincingly, although with reservations. The grouping of these objects in the table made it possible to single out three stylistic – probably consecutive – chronological groups (see: Pl. IV).

Group I. This contained eleven «altars». They were all decorated with appliqué depictions of snakes, making their way up the legs of the «altar» from the very bottom up to the cups on the corners; some of the snakes appeared to be looking into the basin. The presence of snakes climbing vertically was the diagnostic characteristic for the group. Nine «altars» have cups at the corners of the basin and only two have cups on the two opposite sides of the basin. It is precisely in the case of the latter two that the legs have been broken off deliberately, but from the remains of the appliqué work it can be established that there had been one snake creeping up each leg from the bottom (see: Pl. 18: 3, 4). Two «altars» had sculptured heads of rams on the short sides facing inwards; two had the heads of two rams facing outwards; three had the head of a ram and the head of a bull facing outwards; one had the heads of two bulls facing outwards and one more had heads of rams facing inwards, but on the long sides of the basin facing inwards. Only in this group of basins were their different appliqué depictions on the exterior of the basin. Two of the «altars» each had three depictions of vertical snakes on their long sides and on their short ones a snake, which appeared to be climbing up on to the head of a ram facing inwards. On the short sides there were also two depictions of a solar disc arranged between the snakes at the corners and the one in the middle. Two «altars» had a horizontal snake depicted along each long side (see: Pl. 18: 3; 29: 2). One «altar» had a horizontal snake depicted along each side (see: Pl. 53: 6). Two «altars» with cups in the middle of the sides of the basin were decorated with unusual friezes (see: Pl. 18: 3, 4). On one of these there were horizontal depictions of snakes together with depictions of solar discs. On the other there was a depiction of a «comb» (the semantic significance of which has not yet been clarified) in the middle of each side under the sculptured head of a ram or under a cup: on the sides with the sculptured head of a ram depictions of goats with their heads facing right had been applied on both sides of the «comb». On the two opposite sides (with the small cups) there were various compositions — in one case two solar discs were depicted on each side of the «comb» and above them a snake crawling towards the cup and in another there was a male goat on the left facing the small cup and on the right two solar discs with a snake above them moving away from the cup.

Group II comprises 4 «altars». The general diagnostic feature of this group (as, indeed, of the «altars» in Group III) is the absence of appliqué snakes on the legs and, bound up with this first feature, there are no depictions on the sides of the basin either. Four «altars» have four small cups at their corners and heads and one has cups in the middle of two opposite sides. One «altar» has appliqué decoration in the form of a bull's head and a ram's head facing outwards on two opposite sides of the basin: three «altars» have two ram's heads on opposite sides of the basin facing outwards.

Group III comprises 6 «altars». The items in this group, like those in Group II, have no decoration at all on the outside. In other respects there is quite a large difference in the characteristics of the «altars», which is probably indicative of degradation of the objects under investigation (the absence of an element if compared with Group 2). Two «altars» have four small cups at the corners (on one this has to be assumed) and two

have small cups in the middle of two opposite sides: moreover, on one of these the cups appear to be resting on a head (unfortunately the animal heads have barely survived in both cases); one does not have any small cups and another has four small cups — one in the middle of each side. One «altar» has two ram's heads facing outwards on opposite sides of the basin; a second «altar» has four ram's heads — one on each corner of the basin facing outwards; a third «altar» has a bull's head facing outwards in the middle of two opposite sides of the basin and, finally, three «altars» do not have animal's heads on the edge of the basin. It should be noted that this is a new type of decoration using a new technique: the tree with branches climbing up the corner of the basin has been depicted using the burnishing technique.

In each of the groups identified above there are items which do not fit exactly with the specifications for the given group. There are not many of these (3 in the first group, 1 in the second and 3 in the third) and they reflect the sometimes blurred dividing line separating one group from another, also underlining that these items belong to one broad category.

Thus the whole range of «altars» present three consecutive groups with one clear tendency in the development of their external appearance, namely increasing simplification in structure and reduction in overall size. Although in the early group there is a definite unity of style and external appearance, the later groups exhibit considerable variation.

The total range was divided into two groups depending on whether or not the legs were decorated with vertical applique snakes (11 were decorated and 10 undecorated). The next main feature — the presence of small cups on the corners of the «altars» (15 cases) makes the other four variants for the positioning of the cups (including their absence) appear random and extraneous. The «altars» with small cups at the corners exhibit three different kinds of decoration on the upper edge of the basin: two rams' heads facing inwards (3 examples), two rams' heads facing outwards (6 examples) and a bull's head and a ram's head facing outwards (5 examples). The remaining variants — no animal heads and animals' heads arranged at the corners — should be regarded as untypical for these objects. Finally, it emerged that «altars» with appliqué snakes on the legs, with small cups at the corners and with rams' heads facing inwards (facing outwards in five cases and facing inwards in three cases) were covered with other appliqué decoration. All the other variants of combinations, in which there are no appliqué snakes on the legs, do not have any depictions on the sides of the basin.

In addition, it is possible to trace one other development in the group of early «altars», a trend from more complex to more simple objects. One of the «altars» found in the burial chamber No.118 has two vertical snakes on each leg, four small cups — one at each corner — on the basin, a ram's head and a bull's head facing outwards on the short sides of the basin and a horizontal snake along each of the long sides. A simpler basin from burial chamber No. 123 has the same range of features, apart from the horizontal snakes on the walls of the basin. On a still simpler «altar» from burial chamber No. 124 there are not even snakes climbing up the legs. Finally, the «altar» from burial chamber No.118 only has a ram's head and a bull's head facing outwards on the short sides of the basin. Admittedly these heads are depicted with more realism than all the others: the mouth, ears and nose are all shown, the horns have been magnificently fashioned — the ram's horns curve downwards and the bull's horns curve upwards.

So what conclusion can be drawn from this formal examination of these objects? They appeared at the transition from the Late Chalcolithic to the Early Bronze Age and at that time were not rare. They appeared fairly unexpectedly in what was a well developed and complex form: a rectangular basin on four legs complete with snakes, solar discs and rams' heads as decoration (later with bulls' heads too), with small cups that were containers for some kind of round objects and with depictions on the exterior of the

basins. During the entire SWT-IV period a gradual degradation was to be observed in their development and they ceased to exist (at least to be used as grave-goods) by the Middle Bronze Age — SWT-III.

There are several methods for attempting to probe the sphere of ancient ideology, which is reflected in objects not for household use, which archaeologists unearth when they are excavating a site. Sometimes a researcher finds an object, which is similar to one used by the modern descendants of a people in, for example, Africa or Australia, and transfers the significance and symbolism of the modern object to the ancient one, despite the fact that the two may be separated by thousands of years or thousands of kilometres. This method was popular at the end of the 19th century and in the first half of the 20th, although it is hardly used any more today. There exists a method, which consists in searching for similar objects in archaeological cultures of approximately the same date, but separated from each other by a large distance. This second method is more appropriate, but before resorting to it, it is as well to establish why the object in question might have appeared in both regions. If it is possible to establish any kind of 'genetic' link between them, then it can be utilized: if, however, the cultures are of different origin, then it should be rejected. An example of the above is the attempt to use ideological concepts of the population of Mesopotamia in the 4th-3rd millennia BC to 'reconstruct' the ideological concepts of the population from the piedmont plain of the Kopet Dag mountains, although there are undoubtedly common elements of a universal human nature to be observed. Finally, there is the method which we have been using: in our research it has been necessary to try and determine the ethnic and the cultural identity of the population which left behind it the sites under investigation, to try and find cultural monuments and written sources of this people and only then to use the 'retrospection' method in an attempt to define the cultural and cultic significance of these «altars» under discussion and also their implications.

The analysis of many objects found during excavations of settlements from the pre-historic era in the northern piedmont plain of the Kopet Dag mountains has shown that for an understanding of their importance there is only one 'key' that is really important — the sacred books of the Ancient Iranians and Indians — the Avesta and the Rig-Veda, the original appearance of which is hidden by the mists of time. It proved possible to interpret the temples of fire found in the settlements in the Geoksyur Oasis in the ancient delta of the Tedzhen River (or River Arii) and this shed light on the cultic complex with reference to the fire temple, since for each object there was a parallel among the objects used for worship by the Avestan priests or *artavans*. It was only possible with evidence from the Avesta to interpret the depictions of cattle, which were numerous and diverse, both as regards their execution and the materials used. The number of examples could be added to, but the above is sufficient to allow us to suggest that the ancient population of the southern agricultural belt of Central Asia and that of the northern piedmont plain of the Kopet Dag mountains and South-Western Turkmenistan had originally belonged to the Indo-Aryans, Aryans and Iranians. It is only thanks to the establishment of this fact that it has been possible single out the correspondence between archaeological finds or artefacts and evidence drawn from the earliest written sources. This is the approach we shall use in further research and we shall bear in mind that the Sumerian ideology in this particular instance will not be a key for understanding the essence of the objects under investigation, but a false key, the use of which can not only lead us off at a tangent from our search for the truth, but also result in false historical conclusions. At the same time, however, we accept that there could be coincidences in the sphere of ideology and styles of depiction between such different regions, since in both cases there could have existed identical factors of a natural or economic nature, which gave rise to identical results.

Archaeological analysis. When the first object of this kind was found, the question arose as to what it was for. Its unusual external appearance and, in particular, the rectangular basin appeared to underline its ritual function, although it was difficult to determine what sort of ritual ceremonies it might have been used for. Now there is a sufficient quantity of them for us to attempt to decipher their significance and the implications of these rectangular «altars». First and foremost it is important to focus attention on understanding the shape of the «altar». It is rectangular, which is most unusual for a pottery vessel. On the other hand, when it comes to ritual objects, two analogies for this shape could be mentioned: firstly, the rectangular altars made of unbaked clay for fire temples in settlements during the Middle and Late Chalcolithic period, which have been found in significant numbers in settlements of the piedmont plain of the Kopet Dag mountains; secondly, special pottery containers widespread in all settlements in the Early and sometimes also Middle Bronze Age, known provisionally as «reliquaries». They were discovered in the course of the last few decades, but so far their function has not yet been determined. These «reliquaries» are decorated with geometric patterns worked in a style, which, taken together with their shape, would point to the exclusively ritual character of these objects. Therefore it is possible with considerable justification to suggest that the rectangular shape as such is a pointer to the object's ritual function.

Since large numbers of round fire altars have been found in household shrines alongside rectangular altars in the settlement shrines of the Middle and Late Chalcolithic, i. e. Namazga II-III, we can assume that in the Sumbar Valley as well there could have been round ritual objects. Round shapes would underline the contrast with the rectangular objects and probably accentuate the fact that they were designed for quite different functions. Indeed, like this were found in graves of an earlier period. Since materials found in burial grounds never provide a full picture of a cultural complex, which actually existed at that time, we can expect that round and rectangular objects co-existed, but there is as yet no proof for this. A round object, which we are inclined to categorise as sacred and which was used, when certain specific rituals were enacted, is a high vase with a shallow «reservoir» and a high foot. Between the «reservoir» and the foot there is a large aperture, through which everything that was put or poured into the vase would immediately have landed on whatever surface the vase was standing on. It would be natural to assume that this was simply earth and then the contents of the vase would immediately have been absorbed into the ground. This is none other than a funnel vessel, which was used during the ritual for watering the earth so as to render it more fertile and to promote an increase in the produce, which the earth might bring forth. In so far as settlements of the early farmers of South-west Turkmenistan have not yet been excavated, we do not as yet know anything about their temples. Therefore at the present stage of our knowledge what can be said is that in the piedmont plain of the Kopet Dag mountains the heat of fire passed through vertical holes in round altars in household shrines into the earth (the altars were filled with a dense layer of white homogenous ash); through these holes in portable round altars in South-west Turkmenistan liquid poured into the ground and the liquid was most probably ordinary water. Herein probably lies one of the differences between the cultures of the population of two geographically adjacent regions.

The appearance of rectangular clay «altars» on legs was fairly unexpected, but it does not mean that their prototypes did not exist in real life. It is simply that in the period SWT-IV the range of grave-goods changed and the practice of placing them in burial chambers began. In real life the two types could have co-existed over a long period – from the Early Chalcolithic or SWT-VII to the Early Bronze Age or SWT-IV inclusive (from the end of the 5th millennium BC to the second half of the 3rd millennium BC).

If we examine the whole range of «altars» and attempt to understand their meaning, it is important from the outset to focus attention on the fact that they incorporate the following numbers: 2, 3, 4 and 7. Later an attempt will be made to examine the implica-

tions of each of these numbers separately and also in combination with each other. Many people have turned to magic and the meaning of numbers before and in the next part of this publication I shall not refer to all the previous literature on the subject, but merely confine myself to information available on this subject in the thorough study by Gamkrelidze T. V. and Ivanov V. V. entitled «The Indo-European Language and the Indo-Europeans» which came out in 1984. These authors confirm, as it were, the justification for singling out the numbers listed above: «Even in the archaic Indo-European tradition certain numbers acquire special symbolic meaning. This applies above all to 2, 3, and 4 and also to 7 and 12» (Gamkrelidze, Ivanov, 1984: p. 851).

Regarding the number 2 they write: «The symbolism of the number 2 manifests itself in the heightened significance of the cult of twins and its paired symbols, in pairs of mythological names such as «Heaven and Earth» and in the principle of pairs, which permeates the whole mythological and semantic system of the archaic Indo-European model of the world» (Gamkrelidze, Ivanov, 1984: p. 351). The number 2 can consist of two units, which are either identical in value or opposites. When this number consists of two different essentially opposite units, then it is an example of binary opposition and is not the number 2: it is but rather the sum of two concepts or objects with different signs, i.e. the sum of two units. Binary opposites of this kind are to be found in the «altars» we are examining: into this category come the heads of a bull and a ram facing outwards and arranged symmetrically on the short sides of the basins — there are four such «altars» and this is not a coincidence. The second example of binary opposition is provided by the small cups: either a simple cup or a cup resting on a head and arranged on opposite sides of the basin. The above examples of binary opposition are represented in all three groups of «altars» — the first in all three groups and the second in the late group.

When a number is made up of two identical units, then it denotes precisely the number 2, i. e. a pair. Examples of this are also found on several occasions. First and foremost this applies to the two ram's heads in the middle of opposite sides of the basin facing inwards or outwards. It is interesting to note that the first position is encountered more often in the early group and the second in all three, but only once in the third group. Later on, the figure 2 is still found on «altars» of the early group: there are two small cups in the middle of two opposite sides, two snakes on each leg, who appear to be making their way up to the small cup at the corner of the basin, in which there should be something to find and finally two horizontal snakes on the long sides of the basin. It is difficult to say when men's minds became capable of analysing what was taking place around them, but evidently this capacity began to develop from the time when the emergence of the physical type as found in modern man had taken place. Dualism is intrinsic to the whole of Nature, it constitutes the inner meaning of all things and phenomena. Man himself is a never-ending combination of two principles — the biological and the social — and if this duality did not exist man would no longer be man. All this is well known today, yet our understanding of this universal duality is the result of the practical evolution of man's mental capacity over many thousands of years. The most complex aspect of the evolution of man's mind was his grasping of this duality, his coming to understand it and his development of a capacity for resolving the constant logical tasks, which evolution has presented to Man within a system of duality based on the principle of the 'Yes' or 'No' question and answer.

Pottery decoration since the very early periods has shown us that the dualistic perception of the world had been known about ever since productive economies had emerged and started developing. The subject-matter of the wall-paintings in Pessedzhik-depe makes this graphically clear. This is not surprising, since the principle of duality took shape before the transition to a productive economy: it took shape at a very early stage in the pre-history of human society. Awareness of this principle and its application to all aspects of human life has continued throughout the emergence and development of

human society up until modern times, and this can be seen in the construction of cybernetic machines, which perform logical and computational tasks with the help of a binary system, and, meanwhile, a primitive binary system comes particularly clearly to the fore in Chalcolithic pottery decoration. The endless linear frieze in two dimensions is built up according to the binary principle and the same principle is reflected in the positive/negative structure of the external decoration of the «altar». The principle of mirror images is also based on the doubling of some sign or simple design or, on the contrary, on the breaking up of some whole sign into two halves — a right and a left half. Artists of ancient times, when they adopted this representational principle, were able to lend this negative/positive principle content from any polar opposites well known to ancient farmers: this is when such categories came into their own as Light and Darkness, Good and Evil, Men and Women — in short any categories, which the people of those times could glean from their everyday material and social life. Yet we cannot, of course, concretise the thoughts of ancient men. What we can do is imagine to ourselves the potential of human reason for the people of those times, which we see expressed in the decoration discussed above. A dual system in Man's perception of the world, that existed outside him, and the dualism inherent in Man himself were realistically reflected in his work thanks to his powers of reason, but sometimes they were explained in a way that was not on a par with that reality. The presence of this real dualism is borne out first and foremost by abstract geometric patterns in decoration, which has come down to us in the form of objective reality and which would be impossible to create without this duality.

Let us now turn to the number 3, about which it is noted in the book referred to earlier: «The number 3 has sacred significance in the minds of the ancient Indo-Europeans and often determines the quantity of the main, significant ritual-mythological units». «The special importance of the number 3 in the mythological concepts of the ancient Indo-Europeans comes to the fore in the triality of the Indo-European model of the world and therefore also in the division of the "World Tree" into three parts — the Upper World, the Middle World and the Lower World, to which it relates all life distributing everything between these three worlds accordingly» (Gamkrelidze, Ivanov, 1984: pp.851, 852).

The number 3 is encountered in the «altars» less frequently than all the others, yet at the same time it is present in veiled form in each one. Only in one instance are there three appliqué vertical snakes on both of the long sides of a basin. Yet the appliqué symbols allow us to state that the symbolism of the three worlds, referred to above, has been applied to the walls of the basin: the solar discs symbolise the Upper World, i.e. the sky, the snakes symbolise the Lower World, i.e. the underground realm, and the depictions of mammals, in particular goats, symbolise the Middle World, i.e. the Earth's surface adapted to the life of men and livestock.

The triangle was the symbol or reflection of the mastery of the fact that a surface can be taken through three points, but the surface concerned is not horizontal. Only a vertical surface provides an endless quantity of triangular shapes in Nature: from the joining together of branches to make a hut, from a tripod over a bonfire, from a vertical section of a tree or a mountain top to the cosmic triangle, whose summits are two points on the horizon and any heavenly body or point in the heavens. In all cases the base of this triangle lies on the Earth's surface, while its top is somewhere above the Earth, often high above the head of the beholder. Such a triangle has the capacity to turn along a line which passes through its highest point and the point on the surface of its base, on which the beholder stands at a given moment. If there are many such triangles with one and the same turning axis, then a cone can result. At the base of this three-dimensional stereoscopic figure there is a circle.

The number 3, enclosed within a triangular figure, does not, according to archaeological data, appear till after the transition of the ancient population of Southern Turk-

menistan to a producer economy and it can be regarded as younger than the binary system for the perception of the world. Throughout the whole of man's early history which we are able to study at cultural sites, there were no ornamental subjects depicted according to the principle of the juxtaposition of one central figure and two others on each side of it, providing a mirror image or so-called reversible symmetry. Yet the symbol of the triangle, used mainly for decoration, is to be found throughout the Chalcolithic period as one of its main decorative motifs. Indeed, not only the triangle, but also triangular figures, first and foremost the so-called small graded pyramid: this depiction not only has three ends, but it is also built up in such a way as if it consisted of three tiers. Earlier we referred to the fact that it is possible to understand the symbolism embodied in the triple principle that was reflected in the idea that the world in its vertical plane is divided into three zones: the celestial or upper world, the real world on Earth and the lower subterranean world. This systematic view of the world is evidently common to mankind as a whole and is to be encountered among virtually all peoples of this Earth, albeit with variations as far as its outward manifestation is concerned. The early farmers of Southern Turkmenistan were not an exception in this respect and the development of their view of the world was similar to that found elsewhere on Earth: even the symbols from the animal kingdom that were generally used to depict these three zones of the world, did not differ from those usually employed for this purpose — birds, snakes and certain mammals.

T. V. Gamkrelidze and V. V. Ivanov consider that «the symbolism associated with the number 4 in the archaic Indo-European tradition is more limited and is less important than the symbolism associated with the number 3. Particularly interesting in connection with the symbolic importance of the number 4 are the mythological figures or images associated with it in various Indo-European traditions — the “four winds” linked with the four points of the compass» (Gamkrelidze, Ivanov, 1984: p. 852).

The number 4 is incorporated into the general principle underlying these «altars»: cf. the four corners of a basin, the four legs supporting it and, probably, the four cups at the corners of the basin. These features are intrinsic to all groups of the objects. It was only on a single occasion and just before these objects ceased to exist that the cups were positioned in the middle of each of the basin's four sides and that ram's heads facing outwards were placed on the corners of the basin.

The idea of the rectangle appeared later than that of the triangle, since the basic point of departure underlying the idea of quadruplicity is, in our opinion, the enclosed rectangular space of a settled dwelling resting on the ground. As we all know, man-made durable dwellings built above ground always start out from a rectangle or square. We suggest that the idea of the square - with the splendid equality of all its sides and all its angles — only came into being with the transition to a truly settled way of life, to the erection of man-made dwellings and to a producer economy. A clear example of this is provided by the Neolithic houses at Jeitun, which contain no right angles, but all aspire to a square shape. It is indeed with right angles that another basic rule of man's settled way of life is linked — the principle of the field. However shapeless the contours of primitive people's territory might have been, we can confidently assert that the areas they marked out always aspired to a rectangular shape, not a round, triangular or polygonal one. Much later, when men began to use draught animals for working their fields, fields became established once and for all as rectangular, because it was most expedient of all to plough and harrow the earth within areas of rectangular shape. Given that the whole of the inhabited world would appear to have been viewed by farmers as a huge dwelling, its borders (if a small dwelling was separated off from the world outside within a rectangular border, then the great dwelling for all people would have to be within borders of a similar kind) would have had to be square in shape, if for no other reason than to ensure that the distance from the beholder to any point on the horizon would be one

and the same: if a vertical triangle were to be drawn through the points of sun-rise, sun-set and zenith and another through the intermediate points on the horizon (later these came to be known as North and South) and zenith, then two identical triangles would result, the bases of which would be on one and the same plane and form a regular cross. On the basis of this cross it would be easy to construct a square in one of two ways: either using the tops of the triangles as corners or as middle points of the square's sides. It is difficult for us nowadays to give preference to either of these methods, yet it would seem more acceptable to regard the tops of the triangles either as the corners or as the points in the middle of the sides forming the square of the Earth. The four main points of the compass would then pass through the middle of each side parallel to two of the sides, rather than diagonally through the corners of each side: in that case the N-S and W-E lines would run parallel to the sides of the square rather than diagonally from corner to corner, just as the lines of the farmer's plough would run along the sides of his dwelling rather than at an angle to them. That was how people lived and continue to do so. For this reason the sides of a rectangular figure should be regarded as primary elements and diagonals as their derivatives, rather than vice-versa.

Mastery of the principle of quadruplicity constitutes the next step in man's understanding of the world around him. A rectangular figure, first and foremost, reflects and constitutes a certain stability, for example stability in the way in which man eventually became aware of himself at the centre of the Universe, as superior to the whole of Nature apart from the will of those forces, which in the well-developed pantheon of the society of the type found in the early states of the ancient world assumed the form and properties of the great gods. The principle of quadruplicity, unlike the eternal dialectical imbalance of the binary system or the unstable fluctuations of the triune system, possessed sufficient stability and established limits to symbolise something concrete and finite enabling men to assume that it formed the basis for the metaphysical method of cognition. Precisely this principle made it possible to single out an object or phenomenon from the world or circumstances surrounding man, so that it might be examined in isolation. The appearance and development of rectangular and cruciform shapes demonstrate that the men of those times were already able to measure two dimensions of a plane and had begun to imagine to themselves the Earth as a whole in terms of a flat surface.

This conception of the Earth was to hold sway in men's consciousness for a very long time and was recorded in written sources from the 1st millennium BC onwards: written sources on this subject from periods later than the 1st millennium were still based on very ancient traditions. The early Greek historians and geographers, Hecataeus of Miletus and Herodotus, for example, conceived of the Earth as a flat circle, but at the same time the *oikumena* they assumed to be rectangular in shape (Dietmar, 1973: pp. 22, 27). This approach is perfectly in tune with primitive dialectics or the attempt to accommodate geometric figures of varying significance within a single system. Once the Earth had been decreed a round flat body, men were able to introduce into the concept of the Earth as a whole the element of infinity which it came to symbolise. At the same time the habitable part of the Earth, the *oikumena*, was rectangular in shape in accordance with the plan of a dwelling on a horizontal plane. The Ancient Greeks viewed the *oikumena* as a 'macro-home' accommodating all men on Earth and incorporating their fields and flocks. Yet they had not introduced these ideas, they merely recorded them as something that had long since taken shape in men's consciousness. However great this «macro-home» might have been, it was finite and therefore could have only been an enclosed, finite rectangle in plan. A similar concept is to be found in the Revelation of St. John the Divine. He describes one of his visions as follows, and even when describing the supernatural he had to start out from something, which in those days would not have appeared as pure fantasy, otherwise no-one would have taken him seriously: «And after these things I saw *four* angels standing on the *four corners* of the earth, holding the

four (my Italics. — I. K.) winds of the earth...». This means that in the time of St. John the Divine the idea of the earth as a flat body lived on: indeed, in the quoted passage references to the earth probably imply the whole *oikumena* (Revelation, 7:1)

In order to focus attention on the plane of the earth and to determine in an objective and comprehensible way the directions for future research, a system of co-ordinates was necessary. The starting-point for that system of co-ordinates was in place when the main and constant sides of the horizon were determined: first of all that involved East and West — the natural points where the sun rose and set, and then the antipodean or rather perpendicular pair of points – North and South. There is no doubt that at the time in question the inhabitants of the northern hemisphere were able to determine the four main points on the horizon, just as is the accepted practice in our day, i.e. people would stand with their back or their face to the Sun at midday, when it was at its highest point in the sky, and determine, where North and South were and the points where the sun rose and set (i. e. East and West), pointing in these various directions with their arms as they did so. The defining of these directions, or, to be precise, their becoming rooted in man's consciousness, gave rise to an enormous range of beliefs bound up with the four directions, in which people could set off or from which danger might threaten. Since avoiding danger or achieving success was only possible after performing specific magic rites, there then comes into being a series of depictions of crosses and cruciform amulets: incorporating such amulets into a decorative frieze or wearing them would lend men the strength to survive. Men as they continued despite everything to survive, still felt themselves to be rather helpless in the large and formidable world, and found comfort and moral support with the help of certain objects to which supernatural properties were ascribed.

According to T. V. Gamkrelidze and V. V. Ivanov: «the ancient Indo-European symbolism bound up with the number 7 manifests itself particularly clearly in mythology and rituals. Seven is a number used to define a special group of deities or mythological beings (for example, the *Amesha Spentas* of the *Avesta*). We must assume that the sacred significance of the number 7 stems from the seven-day week taken as a calendar unit. This comes to the fore particularly clearly in the Avestan calendar. The singling out of the lunar week as a calendar unit by the Ancient Indo-Europeans can be viewed as something that was highly likely to happen. A pointer to this is provided by, among other things, the naming of the fourth day as the day of the Thunder-god. It is not, however, possible to establish with the necessary degree of certainty the names of the other days of the week or the word used to designate a week as a whole unit» (Gamkrelidze, Ivanov, 1984: p. 854).

So, both symbols – the triangle and the rectangle (square) — testify to man's growing understanding of the natural element in which he lives. The triangle actually reflects the vertical structure of the world and the square its horizontal structure: the combination of the square base with the triangles positioned both on the diagonals of the square and also on its sides made it possible to build a tangible three-dimensional body – namely, a pyramid. In all probability, the pyramid went on to become the tangible symbol of the Universe: in the centre of the plane at the base of the pyramid is man, the Subject; from him there branch out lines in the four main directions, which enable him to orientate himself on the surface of the Earth; directly above his head is the zenith – that ideal point in the Heavens, where the Sun is located, when — together with the points of Sun-rise and Sun-set — it forms an isosceles triangle. When in the Late Chalcolithic period the early farmers discovered the basic laws of symmetry, including that of reflected symmetry, then a negative pyramid was built up on the square plane of the pyramid, the top of which was located at the nadir — the point directly beneath the feet of the Subject and directly opposite the zenith. The tripartite vertical division of the world was thus complete: around the subject on the horizontal plane was the real world,

above him the radiant world of celestial joy and beneath him the sombre world of sorrow.

So we can propose with every confidence that the square should be seen as the reflection of infinity and its symbol, participation in the world of this Earth. This coincides to a striking degree with the interpretation already suggested for the round and rectangular altars in fire temples dating to the Middle and Late Chalcolithic period: round altars reflected the idea of the Sun and celestial fire, while rectangular ones reflected the idea of the Earth and the earthly fire lit by the priests. Then the cross sign based on the axes of the square acquires, apart from its decorative significance, a certain magic importance as a shield against evil forces, which might threaten from all four sides (Rybakov, 1951: p. 406—408), from outside the square, which constitutes the real Earth inhabited by men. The addition to the original cross of another consisting of the diagonals of the square led to an intensification of the magic power of the cross as protector, as if it was an amulet designed to be worn or a sign to be applied to the surface of one or other object. This symbol of survival, which first appeared in Chalcolithic times, continued to exist as such for a long time: we encounter it in the Bronze Age and on pottery, also on seals used for applying the sign to other articles. This sign is to be found on the breast or shoulders of female figurines executed in a 'flat' style. The material from which they were made and the way the sign was applied turned the design into a straight cross with small bars at the end of the main ones and with a diagonal cross between straight rays. To this day we still find a decorative element in Turkmen carpets known as a «dogdan» or amulet and also in the South of Turkmenistan actual depictions of this article in wood: they have not lost their original significance as can be gleaned from ethnographic research.

In the minds of men from the Chalcolithic period a complete picture of the Universe took shape thanks to the division of the world into three parts down the vertical plane and the division of the terrestrial plane based on four points: this picture united in itself both the two-dimensional one-plane systems — one vertical and the other horizontal. The combination of the horizontal square and the vertical triangle, as already pointed out, makes it possible to construct a four-sided pyramid, while mastery of the laws of reflected symmetry makes possible the doubling of this pyramid, thus creating a figure with four ribs in its horizontal plane and two tips in the vertical plane. The middle of each rib is a point through which the line leading to North, South, East or West on the horizon passes, while the two tips of the pyramids are the zenith and nadir respectively. Each pair of directions (N-S or W-E) consists of two antipodes, which form a dialectical unity. This conception of the macro-cosmos is also common to all humanity and it is characteristic for almost any people in the world. Man proceeds to place himself, his kinsmen, his fellow tribesmen and finally his whole people in the centre of the world and then he is faced with a point in space and also one on a plane, where six directions intersect and each line of direction passes into its opposite. This is the most crucial point for man — it is where people settle, where their fields are to be found and where his herds of livestock graze. Yet other directions also emerge for the individual simultaneously as concrete concepts and as abstract essences, since each individual knows about them, but at the same time none of the people in his immediate environment has ventured there. Since there are not meant to be any empty spaces in Nature, human reason filled the distant lands and earth at the four «edges» of the horizon with unreal beings, just as it pleased, and in accordance with the associations, which the directions concerned might suggest to men: immortal benign gods might live there, or, just as easily, forces of evil might hold sway, or perhaps the souls of the dead might betake themselves there and so on.

On the basis of previous research it can be said that for the population of the piedmont plain of the Kopet Dag (see: Altyn-depe) the figure of a bull was always linked

with the Moon: the best indication of this is the golden head of a bull with a crescent moon on its forehead found at the above-mentioned site (V. M. Masson, 1981: p. 75—79, Pl. XXIII, 1). If we turn to the heads of bulls on the «altars» discussed in this summary, then it emerges that their horns always curve in the shape of a crescent moon. This phenomenon could be interpreted as indication of a similar link between bull and moon for the population of the region to the South-east of the Caspian Sea in the Early Bronze Age (the middle and second half of the 3rd millennium BC). Depictions of a ram have not yet been found on objects from the settlements in the piedmont plain of the Kopet Dag mountains, but it can be said that precisely a depiction of a ram constitutes the binary opposite of a depiction of a bull. The following interpretation of such a depiction can be proposed, while we are still well aware that all depictions on sacred objects can turn out to be polysemantic. In the Altyn-depe settlement a stone was found with a depiction of a crescent-moon and a cross with bars of equal length. A well substantiated suggestion was put forward to the effect that if a crescent-moon is the sign for the Moon, then a cross was probably the sign for the Sun. Therefore, only the Sun (or its symbol — a cross) can form a pair in binary opposition to the Moon.

On sacred objects from South-west Turkmenistan the antipode of a bull with horns in the shape of a crescent-moon was a ram with horns, the tips of which pointed downwards: this latter detail merely serves to underline the opposition. On the basis of the ideas put forward above and if we take into account the fact that the main tenets of the ideology of the population in the two adjacent territories were identical, it could be suggested that the depiction of a ram was associated with the Sun. Later when the concept of the *farn* or happiness emerged, the ram became its symbol and this was not mere coincidence, since the *farn*, being something radiant and regal, came to correspond to the sun shining down on a ruler.

So when we consider the «altars» with the depiction of a bull and a ram in the middle of opposite sides, it is possible to see in these depictions symbols of Sun and Moon — the main heavenly bodies. The placing of these depictions, on which the well-being of the human community depended, on «altars» that were used for the enactment of specific cultic rituals appears consistent and quite legitimate.

There is another side to the interpretation of the depictions of a bull and a ram on the «altars». We are dealing here with tribes engaged in settled agriculture with traditions going back a long way: these tribes had made a spontaneous transition to a producer economy several millennia before they had begun to use clay «altars». Therefore we have every reason to assume that they had calendars — tools for calculating time and for regulating the periods when various kinds of work in the fields should take place.

As we have tried to show, using material from settlements in the piedmont plain of the Kopet Dag (Khlopin, 1988: p. 75—79), this calendar was based on the fact that the year — consisting of 360 days and then another 5 — was divided into 15 months consisting of 24 days each. In addition each month consisted of four six-day weeks. It is highly likely that the population of the region to the South-east of the Caspian Sea used the same calendar cycle and could divide the year into 15 months. Almost all the peoples of the Eurasian land-mass linked the beginning of the year with the day of the Spring Equinox, i. e. with March 22nd. There is no reason to believe that the ancient population of the southern regions of Central Asia calculated differently. We do not know when the basis of the calendar began to be calculated in accordance with the signs of the Zodiac, yet we can maintain that man's discovery of the Zodiac goes back to a very early period: such calculations came to constitute a system no later than the 7th century BC. We now know that on the day of the Spring Equinox the Sun enters the constellation of Taurus and that the symbol of that constellation is a bull. Yet this was not always the case: in the IV and III millennia BC on the day of the Spring Equinox the Sun was in the constellation of Aries, which is indicated by a depiction of a ram. The replacement of

one constellation by another took place at the very beginning of the 2nd millennium BC (Thomson, 1959: p. 107). Given that this shift did not take place abruptly, we can assume that for a time the Sun was in both of the constellations and that this transitional period was of considerable duration.

We can assume that the local population of South-west Turkmenistan in the Bronze Age celebrated the beginning of the year and the beginning of the farming season. It is possible that the special «altars» — or at least some of them — were used in this connection. They were bound to have been decorated with some kind of symbols, which were appropriate and comprehensible for all those taking part, while the ceremonies linked with the festivals were being enacted. This makes the depictions of the bull and the ram comprehensible, since they were symbols of the constellations of the Zodiac, in which the Sun was to be found at the moment of the Spring Equinox, when the new year began.

If the suggestion that at least some of the «altars» could have been used for the enactment of a magic ritual linked with the beginning of the New Year and the beginning of the spring cycle of agricultural tasks is in fact correct, the main purpose would have consisted in prayers for a plentiful harvest in the new year.

DECORATION AND SIGNS ON THE BASES OF GREY-WARE FROM THE PARKHAI II BURIAL-GROUND (Periods SWT-VI—I)

We have now examined the whole pottery assemblage, which was found in the graves excavated in the course of nine field seasons at the Parkhai II Burial-ground between 1977 and 1992. If we take the whole range of vessels — 1879 items — as 100 %, only 195 items of light-clay pottery were found, which amounts to 9.6 %. The largest amount of such pottery naturally relates to the Early Chalcolithic period — 5.4 %. A relatively large amount of the light-clay vessels related to the period SWT-VI (Middle Chalcolithic) — 2.11 %. Later the quantity of this pottery fell sharply and did not exceed 1.5 % in each of the subsequent periods.

The proportion of grey-ware vessels varies in reverse proportion to the light-clay ones. In the Early Chalcolithic period they account for only 2.9 % (but 35 % of the pottery assemblage from the period SWT-VII), in the Middle and Late Chalcolithic for 22.2 % (68.3 % of the pottery assemblage from the periods SWT-VI and SWT-V). In the Early Bronze Age (SWT-IV) light-clay vessels account for 42.2 % of all those found in the burial-ground and 96.6% of the number of vessels in that period. All in all grey-ware is represented by 1,680 vessels, which account for 88.8% of the whole assemblage from the Parkhai II Burial-ground.

A total of 275 examples of vessels ranging in colour from dark-grey to black have been found, which represents 16.3% of the total number of grey-ware vessels. The distribution of these vessels between the various periods varies considerably. In the Early Chalcolithic there are very few of them (3.7 %). After that the number of black vessels begins to increase and in the Middle Chalcolithic there are already 20 %. The largest number of black vessels is to be found in the periods SWT-IV and SWT-V — approximately 30 % in each case. In the Middle Bronze Age and in the pre-Sumbar period the number of black vessels falls sharply and on average does not exceed 10 %.

In the process of the analysis of the decoration found on the pottery relating to the periods SWT-VII to SWT-II ten decorative elements were singled out. Decoration was

applied to these vessels in six different ways. A ridge or bar (Index A) on the walls of the vessels was pushed out from inside when they were moulded; parallel bands of grooved decoration (Index B) were probably applied using a finger, so as to leave a groove with sharp edges; corrugated decoration (Index B) consisted of indented bands lending vessel walls a corrugated surface; scratched decoration (Index Γ) was applied with a sharp-ended object (a bone?, flint?, needle?) — from now on we shall refer to such decoration as scratched with a needle for the sake of convenience; burnishing (Index Δ) and, moreover, the horizontal bands of this form of decoration did not lend vessel walls a corrugated surface; applied decoration (Index E) presupposes separate preparation of the appliqué pieces to be attached to the vessels concerned.

The decorative elements and the techniques for applying them are presented in Plate V, which will serve as a key for decoding the patterns of decoration on the pottery which have been compiled for each period (Figs. 6—8). In these systematic tables circles containing Index letters correspond to the various methods used for applying decoration. Below these there are squares containing numbers, which relate to one or other decorative element which has been executed using the given technique. The next two rows of squares descending vertically contain the index letter used for the technique for applying decoration and the number for the decorative element. So as to provide a clearer idea of all the decoration under discussion here and sometimes the vessel to which the decoration has been applied, it is essential to read the description of the pottery for each period most carefully. Then it will be possible to envisage the decoration with no difficulty.

As can be seen from the diagram in Fig. 6, decoration on vessels from the period SWT-V is very simple and includes the first three elements executed with different techniques. All in all 162 decorated vessels were found in the burial chambers of this period (Khlopin, 1977: Plates 68—126).

From the quantitative point of view vessels with horizontal corrugation predominate (B1) — 120 vessels constitute 72% of all the decorated vessels of the period SWT-V. Next in numerical importance are vessels decorated with a horizontal grooved pattern (B1) — 17 vessels (10.5 %) and then vessels decorated with a bar (A1) — 14 items (8.6 %). All other types of decoration are only represented by one or two vessels. This means that in the period SWT-V vessels were mainly decorated with corrugation.

The period SWT-IV (Early Bronze Age) is represented by 427 decorated vessels. Not only has the number of decorated vessels increased, but the decoration itself has become far more varied. Here there are already all six methods for applying decoration and also all ten decorative elements (see: Plate V and Fig. 7). The largest variety is to be found in decoration traced on with a needle-like instrument or pin or using burnishing. Of the ten elements - eight were applied with a needle-like instrument or by burnishing. These techniques are followed by corrugation, which is used for five elements. Other methods used for applying decoration relate to only one or two decorative elements: for instance, the bar or ridge is either found in the form of a horizontal band (A1), or the wavy version (A2). Appliqué decoration is only found in the form of knobs (E10). Combinations of elements executed with one technique are also to be found far more frequently than was the case in the period SWT-V. Here burnished decoration is the most common followed by decoration scratched on with a needle and corrugation.

It is essential also to consider the quantitative indices relating to the decorated pottery from the period SWT-I, which is divided up into five groups in accordance with the methods used for applying decoration.

First Group. The vessels have been decorated with a ridge (Index A). Whatever elements and methods for their application might be used for the decoration, the presence of the bar is what determines that the vessel in question is placed in this particular group, which includes 51 items and makes up 11.8 % of all the decorated pottery vessels of the period SWT-IV, a total of 427 vessels. In this group there are nine different combina-

tions of elements and techniques for the application of decoration, however only the two first have definite significance — bar (A1, 28 items) and bar combined with the wavy line drawn with a needle (A1-Г2, 9 vessels). These two decorative motifs account for 72 % of the 51 vessels, which constitute this group. The other kinds of decoration are to be encountered 1—3 times and do not have any major significance.

Second Group. The vessels are decorated with grooved designs (Index Б). These have been recorded on only 8 pieces, which account for 1.8 % of the decorated pottery from the period SWT-IV. This decoration is only found on its own and it does not figure in any combinations. In four cases this kind of decoration has been applied to squat beakers.

Third Group. The vessels decorated with corrugation (Index В). Vessels decorated only with corrugation designs belong to this group and vessels on which the decoration includes horizontal corrugation (B1). In other words, decoration has to incorporate the simplest of elements — a horizontal stripe or line — executed with a corrugation technique. In this group there are 180 vessels, making up 42.1 % of the decorated pottery of the SWT-IV period and representing 7 different combinations. Of decisive importance here are the first three combinations, which account for 95 % of the pottery in this group under discussion. These 3 combinations are as follows: horizontal corrugation (B1) found on 117 vessels; corrugation in conjunction with a wavy line traced with a needle (B1-Г2) on 37; to this third combination (B1-Г2-Д5) we also need to add chevrons executed with a burnishing technique (17 items). Other variants are only represented on 1—3 vessels and do not have any definite importance.

Fourth group. Vessels with decoration that has been traced with a pin (Index Г). Just as in the previous cases, the basis on which vessels are allotted to this group is the requirement that there should be horizontal lines traced with a pin or needle (Index Г1) in the complex decoration, in other words the simplest element of all needs to be present. There are 39 such vessels, which make up 9 % of the decorated pottery of the period SWT-IV. Seven vessels are decorated with horizontal lines and fifteen with horizontal wavy lines (Г2). In this group there are 11 combinations, but only one of them (Г1+2) is represented on 6 vessels. These three combinations of decorative elements account for 72.5 % of the pottery in this group. The remaining combinations, although they are richly varied, are only to be found on 1—3 vessels.

Fifth Group. Vessels with burnished decoration (Index Д). There are 151 such items and these make up 35.1 % of the decorated pottery from the period SWT-IV. In the group there are 22 combinations, of which the first 7 account for 80 % of the pottery within this group. The largest series of vessels (51 items) are decorated with horizontal stripes (applied by burnishing) in conjunction with a wavy line traced with a pin (Д1-Г2). This is followed by a series of 26 vessels, on which the above decoration is found in conjunction with chevrons (Д1+5-Г2). Simple horizontal bands (Д1) have been applied to 13 vessels and vertical stripes (Д3) to eight. A combination of a horizontal band and a wavy line with the addition of chevrons (Д1+2+5) has been noted on 10 vessels. A plant motif (Д6) and horizontal lines with chevrons (Д1+5) has been recorded 7 times. A decorative element consisting of a wavy zigzag (Д4) has been applied to 5 vessels. All other combinations are encountered 1—3 times and serve merely to indicate the variety of decoration used.

There is one more method for applying decoration here, namely appliqué (E10). Yet there is one vessel with applied knobs here that has been included in the group of pottery items with decoration traced with a pin (Г1+3-E10).

Despite the enormous variety of all the possible combinations of elements and methods of application, it is possible to say that the main decoration for pottery of the period SWT-IV is horizontal corrugation (117 vessels), sometimes with a wavy line along the rim traced with a needle as well (37 vessels) and less often with the addition of

chevrons applied by burnishing (17 vessels). Second place is occupied by vessels decorated by burnishing, moreover as regards the number of cases in which combinations of decorative elements are used, the same trend can be observed as in the group of vessels decorated with corrugation. In these three combinations the decorative patterns from both groups are very similar, but they would appear to have been applied with different tools. For Group D it is most probable that an instrument was used which had a tapered end, of which the actual tip would have been rounded. The decoration in the form of a bar or ridge, which is used in a variety of combinations, is the third most common. To a lesser degree it was used on its own traced with a needle, although in various combinations in different groups it was used quite often. In comparison with the period SWT-V there is a significant decline in the amount of grooved decoration used.

From the period SWT-III (Middle Bronze Age) there are only 14 decorated vessels. In comparison with the Early Bronze Age this total is so small as to be insignificant. Yet, if we take a look at the diagram (see: Fig. 8), it can be established that all six methods for the application of decoration are to be found here, although the number of elements is half what it was before. The first three methods for the application of decoration incorporate the simplest of the decorative elements, namely a horizontal stripe. If we just consider the decoration traced with a pin or needle, four different elements are used (Г2, 3, 4, 8). Decoration consisting of various elements applied with different techniques is only to be found once (B1-Г2). It is impossible to carry out quantitative analysis, since all decorative motifs are only found once. An exception to this rule is the decoration of vessels with a ridge as there are 5 examples of this. Not a single decorative motif was found that was only characteristic of the period SWT-III.

So we have now considered the decoration of grey-ware. The plates, which have been drawn up separately for each of the periods concerned, provide a fairly objective picture of the development of decorated pottery. In the period SWT-V it is only just emerging. There are only a few decorative elements at that stage and the techniques for application of decoration are not yet represented in full.

The period SWT-IV stands out with relation to all indices. In the graves of that period, for example, we find the largest number of deceased and the largest number of bronze articles, the largest number of pottery items and the largest percentage of vessels with decoration. It can now be said that the decoration of this particular period is the most varied, both as regards content and the methods with which decoration was applied. The high point of this decoration falls precisely in this period.

In the period SWT-III, despite the obvious continuity of old traditions with regard to the decoration of pottery, decline and degradation of the latter can be seen. Most of the vessels are decorated using outdated techniques, which were already being used in the Middle Chalcolithic period and only a minority bore decoration that was characteristic of the Early Bronze Age. Of particular interest are vessels decorated with motifs as opposed to lines and simple shapes: we now find zigzags, goats or trees. In the period SWT-IV there were three such vessels, while in the period SWT-III there was only one, but it faithfully repeats all the details. This continuity from the preceding period with regard to such complex decoration is a significant indicator for our study of the evolution of decorated pottery.

From all the above another significant conclusion can be drawn: the decoration of grey-ware, apart from anything else, provides evidence for the uninterrupted development of the culture of the early farmers in South-West Turkmenistan, starting from the Late Chalcolithic period and up to and including the Middle Bronze Age.

We shall now look at decoration in conjunction with vessel shapes (Pl. VI). The shapes of decorated vessels from the periods SWT-V, IV and III are shown across the top of the diagram, while down the side of the column numbers are given for all the combinations of decorative elements and application techniques so far identified. The

first eight vessel shapes (indicated in the top part of the table) from the period SWT-V, where they were predominant, all continued into the period SWT-IV unchanged. In the period SWT-IV residual vessel shapes were still being decorated, out of habit, with old patterns for some time and to some extent with new ones. The pottery that was specifically from the period SWT-IV was also decorated, both with well-established patterns of the past and with extremely varied new ones. The decoration of beakers stands out in particular. When we examine decoration in conjunction with vessel shapes of the period SWT-III then the picture is similar: for example, the vase with the spout is decorated using one of the most ancient methods — a ridge has been pushed out from the walls of the vessel. This particular method is also to be found in pottery of the periods SWT-V and SWT-IV.

When pottery shapes were analyzed, the conclusion was drawn that there is a small quantity of new shapes in the pottery of each period, which in the following one will play a predominant role. It is here in particular that we find the key to the uninterrupted evolution of the pottery. Examination of the decoration to be found on grey-ware also testifies to the gradual nature of this evolution: appearance, peak, decline. The study of vessel shapes in conjunction with varieties of decoration bears out the conclusions reached earlier. From the above it emerges that the uninterrupted nature of the development of the culture of South-West Turkmenistan is reflected not merely in the course of the development of pottery, but also in changes in its decoration which at first glance are elusive.

Signs on the bases of vessels. We now need to turn our attention to the signs which have been placed on the bases of vessels and, less often, on the outer surface of their walls and, more rarely still, on their inner surface. These signs were applied with a thin sharp pin, with a thick blunt stick or with burnishing and they were always applied before firing. The pottery from the burial-ground, as has been noted earlier, consists of household pottery, as is confirmed by the fact that certain of the vessels have been repaired and also by the well-worn appearance of their bases: sometimes they were so worn that the signs had become barely discernible. Since the signs were never renewed, they were clearly only of importance for a single occasion.

Of the 1879 vessels found in the Parkhai II Burial-ground 263 bore signs, as did 3 vessel fragments. In addition, four signs were recorded on vessels, which were found when the surface of the burial-ground was being excavated. They are represented in Fig. 9 by the numbers 3, 8, 48 and 55 and will be referred to below.

All these signs have been divided into 16 groups on the basis of their shape. The distribution of the various groups between periods varies and is illustrated in Plate VII. The descriptions used for the majority of the groups in the table do not present any difficulties, when we are tracking down any one particular sign. Yet signs for some groups need to be described in more precise terms. Group 4, for example, which involves signs in the shape of letters, is included in Fig. 9 under the numbers 11—22, or Group 9 involving anthropomorphic signs is included in Fig. 9 under the numbers 30—34. Group 15 — individual signs or signs which it is not possible to describe briefly, come under numbers 56—83. Group 16 (see: Fig. 9: 84—93) includes signs, which are found in conjunction with features from other groups. This applies, above all, to circles and spirals, the depictions of which are accompanied with a straight vertical line, but also by slanting and straight crosses with circles or spirals.

It emerges from Plate VII that the majority of the signs typical for the Chalcolithic period, were also typical for the Bronze Age, namely Groups 1-6, 8, 11, 13. Only Groups 7, 12 and 14 have been established so far as typical for the periods of the Bronze Age. Here, once again the period SWT-IV stands out both with regard to the number of signs and also to their diversity. From this general description of signs on the basis of periods, let us now move on to a more detailed examination of the signs. The correlation between

the shapes of vessels with signs and the overall quantity of pottery shapes identified for each period and their numerical expressions are provided in Plate VIII.

In the period SWT-VII there is little grey-ware pottery and only one vessel with a sign has been found.

In the period SWT-VI (Middle Chalcolithic) 29 excavated burial chambers yielded up virtually the same quantity of pottery shapes as the 24 burial chambers from the period SWT-VII: however, almost half of all the shapes already bore signs. A similar picture is to be observed for periods SWT-V, IV and III. Despite the difference in the number of excavated graves, the difference in the quantity of pottery shapes, the difference in the overall quantity of vessels for the various periods and the different quantity of signs in each period, approximately half of all vessel shapes for each period had signs.

Twenty of the burial chambers relate to the period SWT-II. There was too little material relevant to the subject under discussion (5 signs), so all that is worth mentioning is that in the Sumbar Culture (period SWT-I) there were no signs at all.

Signs were not applied to all kinds of pottery vessels, as can be seen from Plate VIII, and, it should be added, not to all vessels of any one particular shape. We shall now consider the distribution of signs according to period and in chronological order, but no longer in conjunction with specific vessel shapes (Plate IX).

SWT-VII. Only one sign applied to a grey-ware globular cup with a flat base (Khlopin, 1997: Plate 16, 5).

SWT-VI. One of the most typical shapes for this period is a cup with straight walls and of the 28 examples found 4 had signs on their bases. In addition, the pottery items from this particular period included: archaic beakers, 3 examples in all, of which one had a sign on it; 6 small globular pots of which one had a sign on it; 10 globular round-based cups of which two had a sign on them and 7 globular flat-based cups of which one had a sign on it.

SWT-V. In this period signs were placed on all shapes of cups, on the feet of vases, on the base of a double vessel, a bi-conical decorated and undecorated vessel and phialae. One of the most prominent vessel shapes of this period is the vase and 9 of the 20 examples found had signs on them.

A typical shape for this period was the decorated bi-conical vessel, which was always found either inside a vase or near one. The 16 examples of bi-conical vessels found had signs on their bases.

SWT-IV. There was a sharp rise in the quantity of vessel shapes found in this period, including those with signs on. The signs were placed both on vessels with residual shapes familiar since the Middle Chalcolithic period and also on vessels that first appeared in the Early Bronze Age.

SWT-III. There is a sharp drop in the number of vessel shapes with signs on and the number of signs as such. Most of the vessels with signs were those that had been in existence in the previous period as well.

SWT-II. Five signs had been applied to vessels found in three graves — Nos. 45, 46, 263. In all three graves vessels were found which were characteristic of the period — SWT-III (2 pitchers and an elongated beaker). Four signs have been recorded relating to Group 2 beginning from the period SWT-VI.

If on one out of ten vessels (for example) there is a sign, this could just be a mark made by the mistress of the house before the vessel was fired. Such a sign would simultaneously serve as a marker and protect the vessel from the Evil Eye. Firing a vessel is the most crucial moment in the manufacture of pottery. We know from the ethnographic literature that the largest number of actions concerned with magic are linked precisely with the firing of pottery, on which the quality of the vessel would depend. After firing no more attention would be paid to such talisman markers. They were of significance only on this occasion.

The picture would be very different if 3—4 out of ten vessels had signs on them. This indicates that the vessels of a particular shape have been deliberately singled out. This fact would be established beyond doubt, if every vessel in a group of ten had a sign on it. This, however, does not occur in the range of pottery under discussion. If we were to take as a criterion that a particular shape of vessel had been singled out the application of signs on every second vessel, then errors could result, because the range includes vessel shapes which are only represented by two examples, one of which has a sign on it. Such a small quantity of vessels cannot provide an indication that a vessel shape had been singled out. For this reason we have taken as our criterion the ratio of 1:3 (one vessel out of three with a sign). In practice fractional indicators are encountered far more frequently (such as 3.2, 3.6 and so on). Thus the adoption of such a criterion was made dependent upon the condition that the signs should be found no less often than on every 3—4 vessels (3.1, 3.2, 3.3 and so on up to 4 inclusive). Moreover, if within the period in question there were both decorated and undecorated vessels, these should be considered together since the decoration does not influence the function of the vessel. Finally, if within the period in question there were less than 5 examples of a particular vessel shape (even if they all had signs on them), such pottery would not be taken into account. Yet, if a vessel shape continued into another period, where it was represented on a large scale — both as regards the number of items and the number of signs, then, even if there were less than 5 examples, the vessels can be taken into account.

Using these criteria, four of the 9 vessel shapes with signs were singled out in period SWT-V (see: Plate VIII): the vase, the bi-conical vessel, the phiale and the globular decorated cup with a flat base. The reason why special attention was paid to this group of vessels lies in their function. A comparison with vessels from the Dashly-3 Burial-ground suggests that the vases were used for storing oil and the phialae were used for drinking, although it is difficult to determine the function of the bi-conical vessels; they were always found near a vase. The globular cup was evidently used for solid food.

In the period SWT-IV eighteen vessel shapes with signs were singled out. These include the bi-conical vessel, the vase, the phiale, globular pot and the archaic cup with a funnel found in the period SWT-V. In addition there were some new shapes, namely the squat beaker, the tumbler with a funnel, the pear-shaped vessel, the feeding cup, the pitcher and the spouted vessel.

It can thus be seen that in the Early Bronze Age, as regards function, drinking vessels were singled out: i.e. the phiale, and possibly the tumbler with a funnel. Comparison with Late Bronze Age materials from the Sumbar burial-grounds suggests that the vessels with spouts could have been used for milk. It is still not clear what the other vessels were used for.

In the period SWT-III ten vessel shapes were singled out: the phiale, the pear-shaped vessel, the pitcher, the squat beaker, the cup with a funnel and the spouted vessel have been familiar since the period SWT-IV. The vessel with a spout was designed to be used with milk, the phiale for drinking and the cup with a funnel for food that contained meat or vegetables. It is not clear what the other vessel shapes, including the new ones, were used for.

It can thus be seen that signs on vessels were encountered among the materials from the Parkhai Burial-ground from the second half of the 4th millennium BC until at least the middle of the 2nd millennium BC. They could have served as one-off talisman-markers, when only one vessel from a whole group was marked out with a sign before firing. Yet the pottery singled out with signs evidently attracted great interest here. All vessels were protected from the 'Evil Eye', but these vessels in particular. The number of shapes singled out to have signs applied to them was not large: in the period SWT-IV, for example, 29 different types of vessels are represented, but only 18 were singled out with signs (Plate VIII).

A number of conclusions can be drawn, if we take into account the function of the vessels. Despite the wide variety of pottery represented in the assemblage from the Park-hai II burial-ground, particular care was taken with vessels designed for eating and drinking water. The shapes gradually changed and eventually their decoration disappeared completely: yet the essential character and function of these particular vessels remained constant over many centuries. The typical Sumbar assemblage, which gradually emerged as the minimum to be placed in a grave, would invariably include vessels for water and for drinking (a small «khum» and a small pot with an open spout for drinking), for thicker food (a cup) and for milk (a conical vessel with a spout). Meat was placed in the grave directly without any vessel. In other words vessels for agricultural produce, animal products and water were all placed in the graves of the Sumbar Culture. Further vessels were occasionally added, depending on the social status of the deceased.

All the vessels singled out with signs have been summarized on the basis of their function in Plate X. An exception is the transitional period II, in which there are almost no signs since there are none in the Sumbar culture of that period either. For this reason vessels of the transitional period have been included in the Plate, not on the basis of the signs they bear, but on the basis of either their shape or function, if these are similar to Sumbar pottery.

Vessels for thick food. In the SWT-V period globular cups with flat bases and vases with a sharply inverted rim were used for this. This type of vase is such a diagnostic shape that as soon as a vessel of this type has been found in a burial chamber, it can with total confidence be attributed to the SWT-V period. In the period SWT-IV, as mentioned earlier, vessels of this kind were not singled out with signs. In the period SWT-III the vessel used for thick food would be a cup with a funnel, a type which survived until the time of the Sumbar Culture, changing very little in the process.

Vessels for drinking. In the periods SWT-V and SWT-IV a phiale of one specific shape was used for drinking. These phialae only differed one from another with regard to their decoration. It is possible that the tumblers with a funnel were also used for this purpose. In the period SWT-III the phiale was modified somewhat, the part near its base became slightly concave. In the transitional period the deep spherical cup with three signs on it and the small pot, also bearing a sign, evidently served as vessels for drinking. In the Sumbar Culture the small pot for drinking was supplied with an open spout so that it would be more comfortable to use.

Vessels for water. In the Chalcolithic period vessels for water were not placed in graves. During the Middle Bronze Age pitchers were used and these differed from one another considerably. In the transitional period and in the Sumbar Culture small «khums» were used as water containers.

Vessels for milk. The first vessel with a spout was found in a burial chamber of the SWT-V period: however, this vessel shape was not singled out with signs before the SWT-IV period. Vessels which belong to this group have a variety of shapes, but all have a spout. From the SWT-III period up to and including the Sumbar Culture, the spouted vessel gradually developed a firmly established conical shape.

The Early Bronze Age stands out in relation to the other periods regarding all indices and, in particular, regarding the range and quantity of vessels, the decoration and size of the vessels. In this period the smallest pottery items were produced. This is possibly why the column in Plate X headed "Vessels for water" remained empty. Vases were seldom placed in graves (only 12 vases were found among the 829 vessels of the SWT-IV period). Cups with a funnel were also only encountered fairly seldom — a mere 20 examples. Only three cups with a funnel and two vases had signs on them. This was a time when the vase was already on the decline, while the cup had not yet become 'popular'. In burial chambers of this period there were more pitchers — 25 items, only three of

which were singled out with signs. Thus it can be seen how the custom of marking with signs vessels for solid food and for drinking water was becoming less widespread.

There is one more small group of vessels which still needs to be examined: their function, however, is not easy to determine conclusively. Bi-conical vessels were singled out with signs in the SWT-V and SWT-IV periods. Let us recall how during the period SWT-V, if there was a vase with a sharply inverted rim in the grave of the last deceased, the bi-conical decorated vessel would invariably either be in the vase or close to it. The combination of this shape of vase with a decorated bi-conical vessel is characteristic of the Late Chalcolithic burials. It is probable that there was some kind of functional link between these vessels. If the vase was used for thick food (meat or cereal dishes) it is possible that the bi-conical vessels (they were small and their height did not exceed 10—12 cms) were used as containers for clarified fat or clarified butter. Milk products were definitely produced in the Chalcolithic period, since individual cow's teeth are found in the debris inside the burial chambers of this period. Moreover, as has been pointed out several times previously, bi-conical decorated vessels were identified among the pottery assemblage over the course of many centuries. This meant that they played an important role in the households of the time, although the suggestion that clarified butter was kept in them is open to debate.

It is difficult to say anything certain with regard to the function of the tumbler with a funnel, which we have provisionally placed in the column headed «Vessels for drinking». This vessel for individual use was probably also for drinking, although whether it was intended for milk, wine or beer is unclear. From ethnographic materials we know of cases where in the daytime people used to drink out of one type of vessel, which was always kept on top of a water-jug, thus performing the function of both lid and drinking receptacle, but, during the night water would, without fail, be drunk from a different vessel. In addition, there existed different vessels for the morning and the evening milking and so on. It is, however, impossible to differentiate between pottery vessels in this way on the basis of the available archaeological materials.

Finally, we come to the small pot, the functions of which could vary widely. Small pots from the Early Bronze Age are for the most part very shallow, with a height of 5—6 cms. Certain conclusions can thus be drawn on the basis of the analysis presented in Plate X.

Firstly, the signs on the pottery have enabled us to single out from the enormous range those particular vessel shapes which provide information about the economy of those people, who abandoned the Parkhai II burial-ground. In addition they demonstrate the manner in which the shapes of certain vessels sharing the same function developed.

Secondly, certain elements of the Sumbar Culture appear in the period of the Middle Bronze Age. In the course of time these changed and developed until, by the Late Bronze Age, an almost standard range of vessels emerged, which reflected the main trends in the agricultural economy of the society of that period — its land cultivation and animal husbandry.

Thirdly, either at the end of the SWT-IV or at the beginning of the SWT-III period, a change came about with regard to vessel shapes that was reflected in a break with some of the old traditions for the manufacture of pottery. In terms of the pottery the Early Bronze Age is closer to the Chalcolithic period, while the Middle Bronze Age has more in common with the «Sumbar» period. This is not clear from the general tables where pottery articles are divided up according to period: only vessels singled out with signs helped to distinguish to a certain extent between the SWT-IV and SWT-III periods. This is because, in the Early Bronze Age, part of the population of South-West Turkmenistan (or perhaps even of the Trans-Caspian region) withdrew to adjacent territories. It was precisely during the Namazga-IV period in sites located in the piedmont plain of the Kopet Dag — particularly in its western part — that large amounts of grey-ware began to

appear. There is proportionately less of such pottery to be found in the settlements of this area as we move further east.

A similar picture is to be observed in the Gurgan Valley. The pottery from the settlement of Yarim-Tepe corresponds exactly to the pottery assemblages from the sites in the piedmont plain of the Kopet Dag — Jeitun and Namazga I-IV. Grey-ware appears in the Early Bronze Age. Although it may disappear from the piedmont plain of the Kopet Dag during the Namazga V period, grey-ware had assumed the dominant position in Yarim-tepe (Sarianidi, 1970: 19).

Thus, while the infiltration of the population from Transcaspia to the piedmont plain of the Kopet Dag was an isolated phenomenon, which did not give rise to any marked changes, at Yarim-Tepe, on the other hand, the arrival of a population from outside was to play a crucial part in the destiny of the settlement.

Scholars are divided as to the significance of the signs themselves (Mammaev, 1973: 88). Some regard the signs as letters of various alphabets (depending upon the region in which the signs were found). Others regard them as signs indicating the clan to which a person belonged — *tamga*, and still others see them as signs of individual craftsmen or ownership marks.

It is clear, however, that the signs on the pottery vessels from the Parkhai II Burial-ground are most unlikely to have functioned as anything other than talisman-marks during firing (Peshchereva, 1959: 48).

CONCLUSION

Until recently linguists and historians have been unable to determine the original homeland of the Iranian-speaking peoples (first and foremost the Aryans and Turians), although this question is one that scholars have been grappling with for decades. Whether or not this question is resolved largely determines our ability to answer one of the main questions concerning the Indo-Europeans, namely the location of their original homeland. According to some hypotheses, the proto-Indo-Europeans originally lived somewhere in the East and gradually spread out as far as Europe. According to others, they made their way into the large expanses of the Ukrainian and Southern Russian steppes from the Balkans or Central Europe and thence into Central Asia, Iran and India.

We are totally in agreement with the view that the history of the Indo-European peoples should be linked with the spread of farming cultures from Asia Minor. In the following paragraphs we reject the theory of a European homeland for the Iranian-speaking peoples and Indo-European peoples and the opinion that the Turians were essentially a nomadic people as opposed to the essentially agricultural «Aryans».

The first demand made on archaeologists in relation to the resolution of this Indo-European problem was that they should find material remains of the culture of the Aryans — the people who created the *Yashts* (Avestan hymns). No single archaeological culture has been identified as that of the historical Aryans. Yet since they did exist in ancient times, they could not have failed to leave behind them visible material traces. In order to match ancient ethnonyms with appropriate artefacts of material culture, it is necessary to find archaeological evidence which can be related only to the people in question.

In the sacred writings of the Avesta reference is made on several occasions to ritual objects used during religious ceremonies. The Vedas, created by the Indo-Aryans, enable us to supplement in some degree the information provided in the Avesta regarding sacred fire and altars used for fire-worship. The main object required for this cult was an altar on which sacred fires of two different kinds would burn. Domestic fires or *nmanopati* were lit on round «altars» — (it was known as *grikhampatyā* or celestial fire, ac-

ording to the Vedas): it was regarded as a particle of the Sun reflecting the infinity of the world. Earthly fire lit by priests was known as *ahavanya*: it was lit on a rectangular altar, the shape of which reflected the finite nature of all that is terrestrial. The eldest woman in a family would be in charge of religious ceremonies involving the round altar and this would normally be the wife of the master of the house. The ceremonies involving a rectangular «altar» would be enacted by male priests. In every household there would be a round «altar», while a building housing the rectangular altar would be the fire-temple belonging to a whole clan or settlement. Fire lit on either of the two types of altar had to be kept alight and preserved in its smouldering coals. It was kept burning in a special vessel known as an *atashgakh*. Nowadays Zoroastrians make these vessels out of bronze, but in ancient times they were made out of pottery or stone.

When fire-worship was in progress, another sacred element was not forgotten, namely, water. In later temple complexes archaeologists find ancient wells or basins and at earlier sites rites for water-worship were enacted with the help of some kind of vessel.

An essential attribute of religious ceremonies was the juice of the sacred plant *haoma* (or Indian *soma*), which had to be pressed for a certain portion of the day, while the appropriate prayers were recited over it. The juice duly obtained was mixed with water and after fermentation acquired narcotic properties which induced a state of religious ecstasy in the priests. The juice was extracted from the plant with the help of stone tools: pestles and mortars, which were known as *upara-havana* and *fratarahavana* respectively. For many years attempts were made to identify the mysterious *haoma* with one or other plant. The *haoma* drink, which is at the same time a deity, has been described in a fair amount of detail in the Avesta. The use of the juice from the *haoma* plant was so obligatory that wherever the Parsees — the descendants of the ancient Zoroastrians — might find themselves, they would always find something similar from among the local flora. Indian Parsees, for example, still use the shoots of ephedra — a shrub without leaves that grows mainly in mountain regions: from this they prepare an intoxicating drink, although the plant has nothing in common with the original *haoma* plant.

Another very important cultic object for the Zoroastrians was the *barsom*, which nowadays consists of a bunch of metal rods, but in the past was made up of twigs from a certain bush. According to S. N. Sokolov (Sokolov, 1963: 165; 1964: 225), *barsom* was the name given in primitive times to a rug made of thin canes or reeds, which the priest would spread out next to the fire-altar, so that the great gods might be present, although invisible, during religious ceremonies and savour the aroma from the agricultural produce brought along as offerings, including beverages made from the *haoma* plant.

The main virtue for a Zoroastrian, which can without doubt be traced back to the times of the «Neolithic Revolution», was to go about his farming, which involved tilling the land in order to grow cereals and the breeding of domestic animals. It is written in the Avesta «He who cultivates corn, cultivates Asha (Truth) and promotes faith in the worship of Mazda» (Vid., III, 30—32). From this it follows that attempts to number the Aryans among the herdsmen of the steppes, as is still done today in respect of tradition and flying in the face of common sense, should be rejected out of hand as an approach to the question which emerged in the past on account of there having been too little factual material available. The Aryans had been tillers of the land from time immemorial and had had a settled way of life: the Iranian-speaking dwellers of the steppes appeared, because in the 3rd millennium BC the surplus population had been forced out of the agricultural regions (Khlopin, 1989: 217—224).

The fact that the Ancient Iranians had used the above-mentioned cultic objects was established with the help of the Avesta as early as the last century (Ragozina, 1903: 136—140), at the beginning of archaeological research, yet before serious research in Iranian lands. Excavation of a thousand burial mounds in the steppes did not reveal a

mighty civilization there which could have been designated as Aryan. Sometimes researchers attempted to link certain artefacts with information to be obtained from the Avesta but, when examined in detail, such attempts did not appear sufficiently convincing or watertight. At the same time intensive archaeological excavation work was going on in Southern Turkmenistan in the early post-war decades and this led to discoveries which exceeded even the boldest of expectations.

The most ancient finds are of settlements founded immediately after people had come down from the mountains and begun to engage in food production in the valleys and on the plains. In the settlements of the Neolithic Jeitun Culture and in the Early Chalcolithic (6th, 5th and early 4th millennium BC) certain buildings for public functions began to be identified and interpreted as the prototypes for shrines (Khlopin, 1963; Masson, 1971: 100). From the Middle Chalcolithic period (i.e. from the middle of the 4th millennium BC) such buildings were quite independent structures and their indispensable attribute was an altar for fire-worship. From then on a distinction began to be drawn between a holy fire (*atar*) and a domestic fire (*agni*). Both types of fire were still found together in groups of dwellings, but they were eventually separated. In the 4th millennium BC in the settlements of Southern Turkmenistan, particularly in the Geoksyur Oasis (the ancient delta of the River Tedjen), there would always be fire-shrines of two separate types: those for the family in each multi-room house and those for the whole clan in each settlement (Khlopin, 1964: 87—89). Buildings of this type are also to be found in Bronze Age settlements, for example at Altyn-depe (2nd millennium BC) (Beryozkin, 1990: 79—87).

The main feature of a fire-shrine or temple was its altar on which the holy fire was lit. In family shrines the altar was circular with a low ridge round its edge and a small hole in the middle, which was invariably filled with tightly packed homogenous white ash. This stood about 15—20 cms above floor level and its smooth surface was covered with a thin hard crust. In the clan temples serving a whole settlement the altars were rectangular and the ratio of the length of their long sides to their short ones was 2:1. Altars of this type consisted of two square halves separated by a ridge or ledge formed through repeated plastering with a finely elutriated clay applied to one of the halves. The altar was surrounded by a ridge measuring between 10 and 12 cms high. In one case small clay pillars approximately 20cms high survived at the corners. The coatings on the one half of the altar preserved a charred patch, which suggested two different sacral elements — identified as fire and water — were worshipped using the same altar.

The altars in the excavated fire-shrines or temples correspond to these and support evidence of later ancient Iranian and Indian written sources.

The first household shrine excavated in 1957—1960 at the settlement of Geoksyur (Sarianidi, 1962: 48—51) contained a circular sun altar and other objects. This building had been destroyed by fire. In one corner of the room there was a rectangular area paved with sherds of large vessels, on which lay a cylindrical stone mortar complete with pestle, and a decorated cup bearing a depiction of an equal-armed cross was found nearby. Outside the building, close to the doorway, a pink stone vase was found with a square basin on a conical foot and it was blackened with soot. On the floor near the altar were imprints from a charred cane mat, the woven pattern of which may be described as a «parquet» design. This was an exceptional discovery as it appears to comprise the whole range of ritual objects recorded in the Avesta.

This enables us to recognise similar objects in other temple complexes. Apart from the stationary components of a ritual complex — the shrine and altar of a specific shape — it was now possible to find and hold ancient *atashgakh*, ancient *havana* and an ancient vessel for the juice of the *haoma* plant and even to examine an ancient *barsom*. These ritual objects were concentrated within the territory of the early farming culture of Southern Turkmenistan. They were a natural component of it in a context where there

was a complete absence of any cultural and therefore ethnic penetration from outside. This enables us to state with confidence that the Ancient Iranians in the Neolithic period, Chalcolithic period and Bronze Age were settled in the Turkmen-Khorasan mountains and their northern piedmont. They had not come from elsewhere but had merely, on that terrain, made the transition in their own time to food production.

As mentioned earlier, in any religious ceremony enacted by Ancient Iranians the drink from the juice of the fruit of the *haoma* plant had a part to play. The question as to what this plant really was has been discussed in many books and articles, but, when attempts were made to resolve this question, scholars usually began with an assumption that the ancestral home of the Indo-Europeans was in Europe. Hops and the fungus *Amanita muscaria* have been suggested as possible candidates, yet neither of these matched the plant described in the Avesta. Nevertheless this plant existed in ancient times and it exists now in regions that had been settled by Indo-Iranians since time immemorial. It became a very rare plant and was on the verge of extinction (it had been listed in the "Red Book of the USSR" for rare species). It is Turkmen mandrake (*Mandragora turkomanica* Mizg.), the existence of which became known to European scientists shortly before World War II. The first scientific report about this plant was published by O. F. Mizgireva in 1942 (Mizgireva, 1942): subsequent reports about this plant came out in specialist botanical journals (Mizgireva, 1955) but were not taken up by historians and archaeologists. It was not until 1979 that *Mandragora turkomanica* was first identified as ancient *haoma* (Khlopin, 1979 and 1986; Khlopin, 1980: 223—231).

The soft leaves of the mandrake plant form a «rosette» about one metre in diameter, in the centre of which lie round berries (12 or 15 of them) supported on thin fruit stems. The berries are golden-orange in colour and they are 3-5cms in diameter. The leaves sprout out directly from the underground stem and a starchy tuber with a rough surface, which weighs up to 5 kilograms and is in the shape of an ugly little man. The ripe fruit are edible: their taste is similar to that of an unripe tomato and they smell like wild strawberries or melons. The berries contain many different alkaloids including some with narcotic properties: the unripe fruit can be toxic, but not fatally so. One of the reasons why this plant was not known about for so long is its unusual vegetation: it flowers in November and bears fruit in April-May. This can be explained by the fact that the mandrake is a relict from the flora of the tertiary period.

In Ptolemy's «Geography» the names given to a people often coincide with the name of a river, mountain or country. This means that the people concerned had lived in the territory in question since time immemorial. This applies to the Ancient Aryans, in particular: the river in the valley of which they dwelt was known as the Arii and the land, accordingly, as Aria. Archaeological evidence which has come to light in recent decades has shown that the ancient delta of the River Tedjen (known as the Arii in ancient times) had been colonized at the beginning of the 4th millennium BC by former inhabitants of the northern piedmont plain of the Kopet Dag. Their ancestors, however, had lived there before and had made a local transition to a producer economy. The newcomers referred to themselves as Aryans: that was the name that was familiar to them and, in view of the fact that there was no settled population in the valley of the river at that time, they gave the river the name Arii (pronounced in the Greek way). The country then came to be known as Aria (also pronounced the Greek way). This means that there are good grounds for assuming that the Arian ethnonym accounted for the whole of the population in the northern piedmont plain of the Kopet Dag.

According to I. M. Dyakonov (Dyakonov, 1971: 150) in front of the letter «A» at the beginning of the Greek ethnonym and the toponym «Arii» there would originally have been a sign indicating heavy as opposed to light aspiration and this would have been in accordance with a more correct rendering of the Iranian name in the Greek manner. Then in Russian it would be more appropriate to write and say Kharii (for the people) and

Kharii (for the river). If this is the case then there is an Ancient Iranian name that corresponds to the Greek name Aarii for the people, but it is not Kharaiiva (as suggested by I. M. Dyakonov), but Kharakhvaiti. The first part of the name «Khara» is the ethnonym, while the second «-vat» is the Avestan suffix indicating possession. This name could then be translated as «(river) belonging to the Kharii», or more simply «Kharii river». Finally it is precisely the term «Kharakhvaiti» which preserves the principle of unity between hydronym, ethnonym (Kharii) and toponym (tenth country in the Avesta list).

Among linguists and experts in Iranian history it is generally accepted that Iranian languages began to spread throughout the southern farming zone of Central Asia in the Bronze Age, i.e. no earlier than the middle of the 3rd millennium BC (Dyakonov, 1971: 128). It is assumed that prior to that period Dravidian languages were widespread in southern Central Asia (Litvinskii, 1963: 127—133). Yet this point of view cannot be regarded as scientifically substantiated. A relatively late appearance here (from the traditional point of view) of Iranian languages would be contradicted by the discovery of early archaeological sites: the creators of the settlements concerned would then have to be assigned to some other language group. This is what led to the appearance of the phrase «Dravidoid languages» which were indeed to be found in the immediate neighbourhood of Indo-aryan languages to the South, but in the Indian sub-continent.

With reference to archaeological data it is now possible to state that the Bronze Age culture of the southern inhabited regions of Central Asia – to be more precise Southern and South-west Turkmenistan — did not come from outside. It constitutes a logical stage in the genetic development not only of the preceding Clacolithic culture of the 4th and 3rd millennia BC, but also of the Jeitun early-farming culture of the Neolithic period. This means that the Iranian-speaking population had existed here from the outset as an Indo-Aryan community and, moreover, it had spread northwards and eastwards, through the farming and animal-breeding zones of the Eurasian landmass (Khlopin, 1970: 88—99).

The historical passages in various Yashts of the Avesta abound in descriptions of contests and rivalry between the Iranian peoples – the Aryans and the Turians. It is generally accepted that the latter can be identified with the animal-breeding population of the northern steppe regions of Central Asia, with the Sakas and the Scythians (Abaev, 1956). Yet it is impossible to equate the ancient date of the Avestan texts with the Sakas and the Scythians, i.e. with the nomadic Iranian-speaking population of the Asiatic and Southern-Russian steppes in the middle of the 1st millennium BC: the Yashts on the other hand date back to the 2nd or even the 3rd millennium BC, before the appearance of the Scythians. This means that it would be more correct to consider the Turians as a settled Iranian-speaking people like the Aarii who lived in their immediate vicinity. In the latter case their constant clashes would have been impossible.

In so far as the Aryans in the 4th and 3rd millennia BC populated the agricultural oases of the northern piedmont plain of the Kopet Dag and the valley (delta) of the modern Tedjen River, the only place where it would be possible to locate the Turians would be the region to the South-east of the Caspian Sea and in South-western Turkmenistan. Further evidence in support of this location for the Turians is to be found in the Avesta. There we find descriptions of the aggressive acts perpetrated by Frangrasyan, king of the Turians (the epic figure Afrasiab) aimed at seizing the Aryan *khvarena* or royal glory. In order to seize it, the king jumped three times into the Sea of Varukasha, but all his undertakings were to prove fruitless.

In literature on the Avesta written in Russian the following etymology for the name of this sea is generally accepted: «Varu» is translated as «broad», while «kasha» is reduced to its Middle-Persian root «krt», which is linked with the idea of cutting. Taking the two halves together, this gives us a sea described as «broad with jagged edges» (Sokolov, 1964: 334). While it would be appropriate to accept the translation of the first part of this hydronym, the etymology of the second part has been interpreted incorrectly.

«Kasha» should be interpreted as the ancient name for the Caspii people, which inhabited the coastal regions of the Caspian and was known to Herodotus. This means that «Varukasha» should be translated as «broad Caspian (sea)».

It thus follows that the Aryans originally populated the oases in the northern piedmont plain of the Kopet Dag mountains (from the 6th-5th millennia BC), and the delta of the Tedjen in the 4th millennium BC. A diagnostic feature of the culture of this agricultural population, which it retained until the 3rd millennium BC, was decorated grey-ware pottery. The Turians, of that period were living between the area populated by the Aryans and the Caspian Sea. The excavations carried on for the last 25 years in South-west Turkmenistan, or to be more precise in the middle reaches of the Sumbar River near the Kara-Kala settlement, have brought to light remains of a material culture of another Iranian people engaged in farming — the Turians (Khlopin, 1989a: 54—58). Its main diagnostic feature is the original grey-black ware with a burnished surface that was being made there from the late 5th and early 4th millennium BC until the beginning of the 1st millennium BC.

Before examining the question of the distribution of decorated pottery and grey-black ware within the Eurasian land-mass, it is necessary to underline the common origins and initial genetic relationship of these types of pottery and the question of ethnic similarities. When the population of the Turkmen-Khorasan mountains made the transition to a producer economy in the 6th millennium, it entered the valleys and northern piedmont plains of the Kopet Dag and Elburz Mountains. In those areas settlements developed, where the inhabitants made pale clay vessels with decorated surfaces. The designs were so distinctive that they made it possible to establish cultural and ethnic similarities regarding the population of an enormous region stretching from the Caspian Sea to the Tedjen Valley. The development of the pottery range within these limits continued along similar lines in the course of the whole of the Neolithic and Chalcolithic periods, i.e. until the middle of the 4th millennium BC. After that two ceramic types began to take shape: on the northern piedmont plain of the Kopet Dag and in the Tedjen delta vessels with polychrome decoration of the Namazga II type emerged and in the northern piedmont plain of the Elburz Mountains and South-west Turkmenistan manufacture of grey-black burnished wares began. The only difference between the two types consisted in the firing technique used: in the first area firing involved oxidization in special kilns and in the second it involved reduction, but no kiln sites for this type have yet been found.

The spread of painted pottery, i.e. of the culture of the Aryans and of the Turians themselves, probably took place in the following stages. At the beginning of the 4th millennium BC the ancient delta of the Tedjen River was colonized by newcomers from the central part of the northern piedmont plain of the Kopet Dag: this was an area to which surplus population from elsewhere would also later make its way. It was probably in the second half of that millennium that those who manufactured painted pottery started making sporadic inroads into the Murgab delta, as indicated by rare finds of painted pottery in that area. Catastrophe struck at the end of the 4th millennium BC, when the ancient delta of the Tedjen River dried up and settlements in that area were abandoned forever after an occupation lasting almost a millennium. After leaving their ruined houses and ancestral graves, the population set off in a variety of directions. The main body moved south after the receding water: this meant that in the end the descendants of the inhabitants of the Geoksyur oasis — ancient Aria — reached the northern edge of the Indian sub-continent. They resided there for a time and used the established name for the largest river in the vicinity — Sarasvati: after a marked population increase they began to conquer lands in the basin of the Indus River, where there had long been an ancient urban Indian civilization with a tradition of sea-faring and permanent links with the early states of Mesopotamia. It is precisely this conquering people, which scholars have begun

to refer to as Indo-Aryans, in order to distinguish them from the Aryans who remained in the regions where they had lived before.

In addition to the movements outlined above, quite a large number of people set off towards the East. They went past the Murgab delta (where to date no sites of a culture from that period have been found), crossed the Amu Darya or Oxus, made their way through the Kyzyl-Kum desert as far as the blind delta of the Zerafshan River and then up towards its source. In the upper reaches of this river an ancient settlement was discovered at Sarazm, the inhabitants of which had been engaged in settled agriculture (Isakov, 1991): in the habitation levels of this settlement pottery of three types has been found, namely typical Geoksyur painted pottery, pottery of the local Neolithic tradition and pottery with parallels to Northern Indian cultures. It would not be inappropriate to suggest that the new-comers made a considerable contribution to the emergence of a producer economy within this Central-Asian interfluvium. The culture of this particular population later came to be known as Sogdian.

So far no eastern sites have been found with pottery resembling that associated with the farming population of Southern Turkmenistan: but, neither can it be said that Sarazm is the easternmost point where this culture has been found. Given that there is no doubt regarding the spread of Iranian languages from the ancient delta of the Tedjen River towards the East, on the one hand, and that the most eastern Iranian languages were the Tokharan ones, on the other, it can be assumed that some groups of people — descendants of those who had come from Southern Turkmenistan — made their way still further east through the Jungar Gates.

The two directions referred to above were not the only ones followed by the Ancient Aryans. At a later stage — in the 2nd millennium BC — Aryans continued to move north. Decoration on pottery applied with comb-shaped stamps on to vessels of the Andronovo cultural community is based on decorative patterns found on farmers' pottery from the Early Bronze Age of the Namazga IV type. The difference lies in the different techniques used to apply the decoration despite the similarity of motifs (Khlopin, 1970a: 79—84). With regard to the Middle Bronze Age there is evidence pointing to the fact that not only were Iranian-speaking farmers making their way further north, but their ideology also travelled well, as circular cities appear, such as Arkaim in the southern part of the Trans-Ural region (Zdanovich, 1992: 79—84). Prototypes for these are to be found in the southern farming belt of Central Asia thanks to the excavations undertaken by the Soviet-Afghan archaeological expedition (Sarianidi, 1977: 203—224).

The spread of grey-black burnished wares, i.e. of the Iranian-speaking Turians people and their culture took place as follows, according to data obtained through archaeological investigations. The first episodic appearance of grey-ware goes back to the 5th millennium BC, but it was not until the middle of the 4th millennium BC that grey-ware finally ousted the more ancient pale-clay painted pottery once and for all. By the second half of the 4th millennium BC it is possible to speak of the start of infiltration by the population bringing such pottery with it into the regions of neighbouring archaeological cultures. Isolated examples of it have been found in Namazga II levels in the northern piedmont plain of the Kopet Dag (Kara-tepe near Artyk) and in the settlements of the Geoksyur oasis. This was bound up with the episodic penetration by newcomers from South-west Turkmenistan. Large-scale migration of people from the Sumbar Valley to the northern piedmont plain of the Kopet Dag is dated to the middle of the 3rd millennium BC — the Namazga IV period.

Given that the northern piedmont plain of the Elburz Mountains and the valley of the River Gorgan should be regarded as the central area inhabited by the Turians people (with the grey-black ware culture), it must be assumed that it was from that same area that the main movements of migrating peoples set out. In the South they crossed the Elburz range and came to the northern edge of the Central-Iranian deserts — traces of their

existence can be found in the Tepe-Hissar settlement near Damgan (Schmidt, 1937). It is difficult to establish how they settled in Iran, since few archaeological investigations have been conducted in the territory. Yet what can be asserted is that they moved between the mountains and the deserts towards the East in the Kandahar (Mundigak) area (Casal, 1961) and into the Swat Valley (Khlopina, 1979). Evidently their descendants also took part in the Aryan conquest of Northern India.

What is of particular interest for us, however, is the movement of the Turians which took place in a northerly direction. While the inhabitants of the Sumbar Valley — in order to avoid the over-population crisis — burst into the northern piedmont plain of the Kopet Dag, the majority of the people from the region to the South-east of the Caspian Sea moved directly north into steppe regions, where at that stage there was not yet any producer economy. The desert at that period was far less arid than today and therefore it was easier for men and herds to pass through it. Imitations of the grey-black wares of the South in the settlements of the ancient delta of the Amu-Darya had long since been known about («Central Asia in the Stone Age and Bronze Age» — *Srednyaya Aziya v epokhu kamnya i bronzy*, 1966: 145), but no actual grey-black burnished wares were found there until 1988. That was when they were found in the vicinity of Kunya-Urgench and turned out to be identical to those of the Early Bronze Age from the Sumbar Valley (Yusupov, 1989: 48; Khlopin, 1991). Clear evidence was now available to support assumptions that had been made long before. At the same time light had been shed on the date of the settlement of the Amu-Darya delta by farmers from the South and a farming culture in Ancient Khorezm had appeared on the scene in the second half of the 3rd millennium BC.

Although no archaeological evidence has been found indicating the penetration further north by Iranian-speaking peoples, help can be gleaned from data provided by ancient place-names and from the logic of the historical process itself. It goes without saying that not all «Turians» clans will have remained in the Amu-Darya delta. Some continued to move north skirting the Aral Sea to the East until they reached forests, where it would no longer have been possible for them to have continued tending their herds. Some groups would then have turned to the West and some to the East along the dividing-line between steppes and forest. The latter groups, in particular, would have continued to use their ancient tribal name and would have left behind traces of their journey in place-names that pointed to their origins.

Apart from Turan, or the Turan Lowland occupied by the great Central-Asian deserts — the Kara-Kum and the Kyzyl-Kum — and the northern part of the Amu-Darya/Syr-Darya interfluvium, there is a whole cluster of place-names incorporating the syllables Turgai: the Turgai River, the Turgai Valley, villages with the name Turgai and, finally, the Tura River, a tributary of the Tobol River. All these place-names are to be found to the North-East of the Aral Sea. Subsequent movement eastwards by the descendants of the «Turians» could have eventually led them as far as the Minusinsk Basin at the eastern edge of the Great Steppe zone. Here they would have been obliged to turn south and travel up the Yenisei River, as can be deduced from the place-name Turan found both to the North and the South of Sayan in Tuva. It needs to be emphasised once again that the Turians moved slowly and were constantly interacting with the population of Southern Siberia and Middle Asia. In the course of this interaction vocabulary was exchanged and they absorbed many foreign words into their own languages, which they gradually lost.

It is impossible to say how the life of this population in the new Middle-Asian context developed during the 2nd and 1st millennia BC. One thing, however, is clear: after losing their ancient Eastern-Iranian language, they continued to preserve their no less ancient Turians ethnonym. By the very end of the 1st millennium BC a new ethnos appeared on the eastern borders of the agricultural oases of Central Asia: it was that of the

Turkic peoples who were staking their claim to countries in this region. A cluster of place-names containing the syllable Tur — the Turfan Basin and the town of Turfan in Eastern Turkestan (Xinjiang) — indicate the route they followed — this time from East to West.

According to observations made by the well-known Iranian scholar R. Frye (Frye, 1972: 66) the place-name Turan consists of two parts: the ethnonym Tur and the Iranian indicator of plural number — an. This toponym ought then to be translated as «Turs». The same approach could be used when translating the toponym Arian (from which the modern name Iran is derived), which would then constitute another ethnonym in the plural, i. e. Aryans. This would help clarify the traditional juxtaposition of Iran and Turan, i. e. that of the Aryans and the Turs. Given that the same scholar (R. Frye) also explains the ethnonym Turk as a combination of «Tur» and the particle «k» — also indicating plural number in Turkic languages, we consider this to testify to the remarkable preservation of the ancient ethnonym «Tur», which made the transition unchanged from the Iranian-language to the Turkic-language context somewhere in the depths of Middle Asia.

We have thus attempted to demonstrate in summary form how archaeological research of recent decades in Central and Middle Asia has yielded a sharply increased amount of factual material pointing to the movement of Indo-Europeans from their ancestral home in Asia into Europe — from East to West. Evidence of the movement of peoples in the opposite direction — peoples whom we might have been able to identify as Indo-Europeans has not emerged. If we take into account the knowledge in this sphere accumulated so far, the probability of any such movement is virtually out of the question.

ЛИТЕРАТУРА

- Абаев В. И.* Скифский быт и реформа Зороастра // *Archiv Orient* XXIV. P. 23—56. Praha, 1956.
- Березкин Ю. Е.* Квартальный центр на Алтын-тепе в период Намазга V // *КСИА*. 199. (1990). С. 79—87.
- Гамкрелидзе Т. В., Иванов Вяч. Вс.* Индоевропейский язык и индоевропейцы: Реконструкция и историко-типологический анализ праязыка и протокультуры. Кн. 1—2. Тбилиси: ТбилУ, 1984.
- Дитмар А. Б.* Рубежи ойкумены. М.: Мысль, 1973.
- Дьяконов И. М.* Восточный Иран до Кира // *История Иранского государства и культуры*. М., 1971. С. 122—154.
- Зданович Г. Б.* Архитектура поселения Аркаим // *Маргулановские чтения*. Ч. 1. М., 1992. С. 79—84.
- Исаков А. И.* Саразм. Душанбе, 1991.
- Кирчо Л. Б.* К изучению позднего энеолита Южного Туркменистана. СПб., 1999.
- Литвинский Б. А.* О языках Средней Азии в конце бронзового века // *История Таджикского народа*. Т. 1. М., 1963. С. 127—133.
- Маммаев М.* Знаки на керамике Урцекского городища // *Материалы по археологии Дагестана*. III. Махачкала, 1973. С. 88—99.
- Массон В. М.* Поселение Джейтун // *Материалы и исследования по археологии СССР*. 180. Л.: Наука. 1971.
- Массон В. М.* Алтын-депе. Л.: Наука, 1981.
- Мизгирева О. Ф.* Новый вид мандрагоры в Туркмении // *Изв. ТуркФАН СССР*. 2. Ашхабад, 1942.
- Мизгирева О. Ф.* Мандрагора туркменская // *Проблемы ботаники*. Т. II. С. 167—205. М.; Л. 1955.
- Мизгирева О. Ф.* О мандрагоре туркменской // *Тр. Турк. опытной станции ВИР*. 4. С. 5—50. Ашхабад, 1966.
- Откровение Иоанна Богослова. Гл. 7. 1.
- Пещерева Е. М.* Гончарное производство Средней Азии. М.; Л.: Изд. АН СССР, 1959.
- Рагозина З. А.* История Мидии, второго Вавилонского царства и возникновения Персидской державы. СПб.: Изд. А. Ф. Маркса, 1903.
- Рыбаков Б. А.* Прикладное искусство и скульптура // *История культуры Древней Руси*. Т. 2. М.; Л., 1951.
- Сарианиди В. И.* Культовые здания поселений Анауской культуры // *СА*. 1. 1962. С. 44—56.
- Сарианиди В. И.* Древние связи Туркменистана и Северного Ирана. // *СА*. 4. 1970. С. 19—32.
- Сарианиди В. И.* Памятники монументальной архитектуры Бактрии // *СА*. 1. 1977. С. 203—224.
- Соколов С. Н.* Религиозная система зороастризма // *История таджикского народа*. Т. 1. М., 1963. С. 177—185.
- Соколов С. Н.* Язык Авесты. Л.: Изд-во Ленингр. ун-та, 1964.
- Средняя Азия в эпоху камня и бронзы*. М.; Л.: Наука, 1966.

Сухачев Н. Л. Перспектива истории в индоевропеистике: К проблеме «индоевропейских древностей». СПб.: Петербургское Востоковедение, 1994.

Томсон Дж. Исследования по истории древнегреческого общества. Первые философы. Т. II. М.: Изд-во иностр. лит., 1959.

Трифонов В. А. Поправки к абсолютной хронологии культур эпохи энеолита — бронзы Северного Кавказа // Между Азией и Европой. Кавказ в IV—I тыс. до н. э.: Материалы конференции, посвященной 100-летию со дня рождения А. А. Яхсенна. СПб.: ГЭ. 1996. С. 43—49.

Фрай Р. Н. Наследие Ирана. М.: ГРВЛ, 1972.

Хлопин И. Н. Памятники раннего энеолита Южной Туркмении // Свод археологических источников БЗ—8. Ч. 1. М.; Л.: Изд. АН СССР, 1963.

Хлопин И. Н. Геоэксюрская группа поселений эпохи энеолита. М.; Л.: Наука, 1964.

Хлопин И. Н. Индоиранцы: земледельцы или скотоводы? // Вопросы истории. 10. 1970. С. 88—99.

Хлопин И. Н. Проблема происхождения культур степной бронзы // КСИА. 122. 1970а. С. 79—84.

Хлопин И. Н. Мандрагора туркменская в истории народов Востока // Изв. АН ТССР. Сер. биол. наук. 1. 1979. С. 70—75. Ашхабад: Ылым.

Хлопин И. Н. Юго-Западная Туркмения в эпоху поздней бронзы. Л.: Наука, 1983.

Хлопин И. Н. Хаома — священное растение древних иранцев // Природа. 11. 1986. С. 40—43.

Хлопин И. Н. Доска Неварташир (к истокам календаря) // Природа. 6. 1988. С. 72—79.

Хлопин И. Н. Исторические закономерности сложения степных культур Средней Азии // Взаимодействие кочевых культур и древних цивилизаций. Алма-Ата, 1989. С. 217—224.

Хлопин И. Н. Открытие Гиркании // Природа. 4. 1989а. С. 54—58.

Хлопин И. Н. Культура «Астрабадского бронзового века» в Хорезме // Изв. АН ТССР. Сер. гуманитарных наук. 3. 1991. С. 82—84.

Хлопин И. Н. Древнейшие индоиранцы в свете археологии // Н. Л. Сухачев. Перспектива истории в индоевропеистике: К проблеме «индоевропейских древностей». СПб.: Петербургское Востоковедение, 1994. С. 226—241.

Хлопин И. Н. Энеолит Юго-Западного Туркменистана. СПб.: Европейский дом. 1997.

Хлопин И. Н. Афанасьевская культура (историческое содержание) // М. П. Грязнов. Афанасьевская культура на Енисее. СПб.: Дмитрий Буланин, 1999. С. 71—83.

Юсупов Х. Ю. Хорезмский ренессанс // Памятники Туркменистана. 2 (48). 1989. С. 11—14.

Gadzhiev M. G., Kohl, Magomedov, Stronach, Gadziev M. Dagestan-American Archaeological Investigations in Dagestan, Russia 1997—1999 // Eurasia Antiqua. 6. S. 47—123. Mainz.: Verlag Philipp von Zabern, 2000.

Deshayes J. Rapport préliminaire sur les troisième et quatrième campagnes de fouille a Tureng Tépé // Iranica Antiqua. V. 5. 1965. P. 83—92.

Deshayes J. New Evidence for the Indo-Europeans from Tureng Tepe. Iran. // Archaeology. 1 (Vol. 22). 1969. P. 10—17.

Casal J.-M. Fouilles de Mundigak // Mémoires de la Délégation Archéologique Française en Afghanistan. T. XVII. Paris, 1961.

Khlopina I. N. Mandragora Turkomanica // Geschichte der Orientalvölker Orientalia Lovaniensia Periodica. 11. 1980. P. 223—231.

Khlopina L. I. Die Herkunft der Swat-Kultur (Nordwest Pakistan) // Orientalia Lovaniensia Periodica. 10. 1979. P. 195—226. Leuven.

Schmidt E. P. Excavations at Tepe-Hissar. Philadelphia. 1937.

Wooley L. The Royal Cemetery // A report on the predynastic and Sargonid graves excavated between 1926 and 1931. V. I, II. London; Philadelphia, 1934.

СПИСОК СОКРАЩЕНИЙ

ВИР	— Всесоюзный институт растениеводства РАН
ГРВЛ	— Главная редакция восточной литературы
ИИМК РАН	— институт истории материальной культуры Российской Академии Наук
КСИА	— Краткие сообщения института археологии
СА	— Советская археология
ТуркФан	— Туркменский филиал Академии наук СССР
ЮЗТ	— Юго-Западный Туркменистан (название периодов в региональной периодизации)
SWT	— South-West Turkmenistan

В. А. Завьялов

Некоторые перспективы дальнейших исследований материалов из могильников Сумбарской долины

Данное послесловие отнюдь не претендует на всесторонний анализ публикуемого в настоящем издании материала. Очевидно, что это потребовало бы годы, а может быть и десятки лет. Основная его цель – показать, что творческий потенциал научного наследия И. Н. Хлопина далеко не исчерпан и будущие исследователи еще не раз обратятся к нему. В процессе подготовки данного и предыдущего [Хлопин, 1997] томов к печати были выявлены весьма интересные параллели, позволяющие существенно расширить горизонты будущих исследований и расставить акценты на проблемах, которые неизбежно возникают и возникнут при дальнейшем изучении этих материалов. Тщательно и подробно документированные раскопки уникальных могильников Пархай I, II и Сумбар I, II предоставляют в распоряжение заинтересованных ученых богатейшие материалы, дающие возможность приблизиться к решению целого ряда проблем развития культуры не только Юго-Западного Туркменистана на протяжении IV—II тыс. до н. э., но и близлежащих и более удаленных территорий.

Уникальность Сумбарских могильников, в особенности могильника Пархай II, состоит в том, что на протяжении почти трех тысячелетий захоронения на его территории производились неоднократно. Это позволило И. Н. Хлопину выделить для территории Юго-Западного Туркменистана семь периодов ЮЗТ-VII—I, охватывающих временной промежуток от энеолита до эпохи поздней бронзы. В основу этой периодизации были положены стратиграфические наблюдения при раскопках могильника Пархай II, выявившие, что более ранние могилы прорезаны более поздними, а также данные об изменении погребального обряда и сооружения. Кроме того, одним из главных оснований при выделении периодов являлось изменение керамических комплексов.

Погребальное сооружение. Конструкция погребальных сооружений периодов ЮЗТ-VII—IV и частично III реконструировалась И. Н. Хлопиным как полуподземный склеп с боковым входом и деревоземляной кровлей. Эта реконструкция впервые была обоснована им при интерпретации эволюции погребальных сооружений в долине Сумбара (Хлопин, 1983: 61—66, рис. 14, 15), которые и воспроизводятся здесь для наглядности (рис. 1, 2)¹.

Наличие над склепами деревоземляной кровли было обосновано следующими аргументами: 1 — погребальные сооружения, «которые предшествовали предсумбарским катакомбам, находились неглубоко от поверхности земли (до 1 м) и могли иметь только искусственную деревоземляную кровлю»; 2 — «камеры более раннего времени были, естественно, глубже (уровень их дна около 1,5 м от поверхности земли), но имели значительный диаметр, что не позволяет реконструировать их

¹ В данном случае уместно воспроизвести реконструкцию И. Н. Хлопиным погребальных сооружений могильников в долине Сумбара и подробно изложить его аргументацию в пользу такой реконструкции.



Рис. 1. Эволюция погребальных сооружений в долине Сумбара (по И. Н. Хлопину)

Fig. 1. The Evolution of Funerary Structures in the Sumbar Valley (after I. N. Khlopin):

1 — IV–III millennia BC; 2 — End of the II millennium BC; 3 — End of the I millennium BC; 4 — Beginning of the I millennium AD; 5 — 14th–15th centuries AD; 6 — Present days

иначе, как полуподземные склепы с боковым входом и деревоземляным перекрытием»; 3 — в камере 15 (верхний ярус захоронений)² «были обнаружены четкие следы от вертикальных круглых столбов диаметром 12–15 см, утопленные в стенки камеры на концах оси, перпендикулярной оси входа. На столбы, видимо, и опирались горизонтальные лаги деревоземляной крыши».

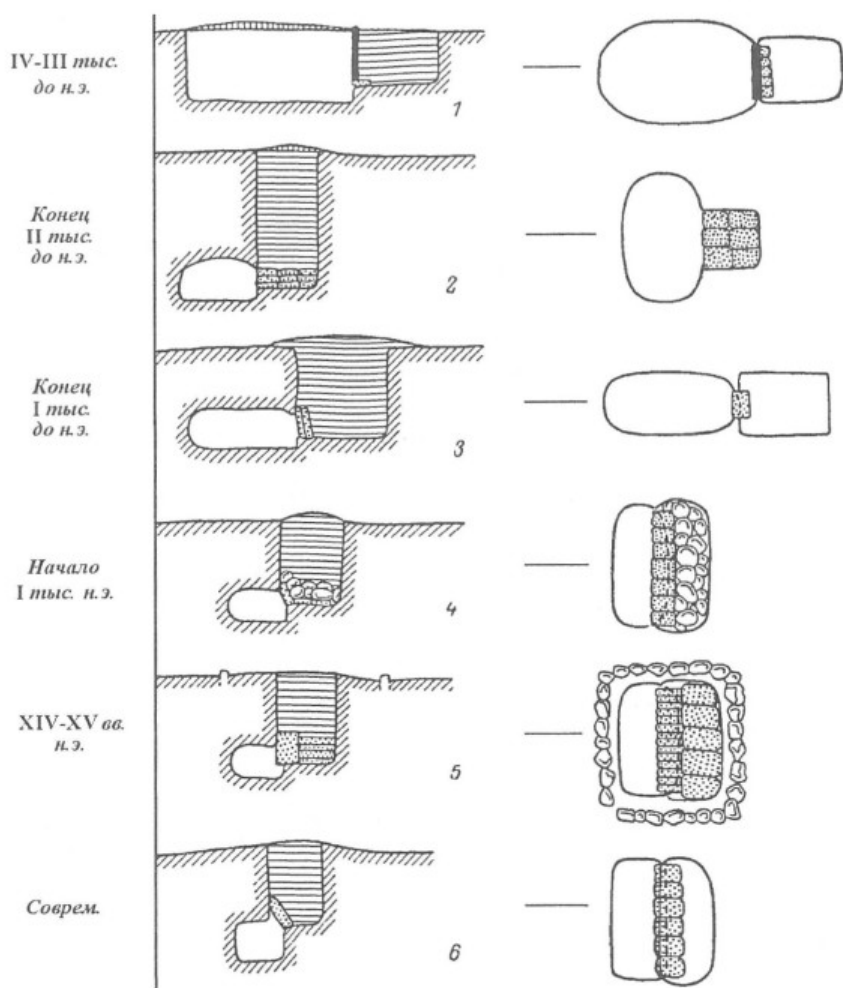
В качестве еще одного аргумента следует отметить также, что «значительное количество разновременных черепков, обнаруженных в засыпи камеры над основным костяком, могло там оказаться только после провала кровли склепа, на кото-

² Камера 15 (верхний ярус) отнесена И. Н. Хлопиным к периоду ЮЗТ-IV и публикуется в этом издании (см. каталог и табл. 9: 1).



Рис. 2. Реконструкция погребальных сооружений в дельте Теджена (I) и в долине Сумбара (II) (по Хлопину)

Fig. 2. A Reconstruction of Funerary Structures in the Tedzhen Delta (I) and the Sumbar Valley (II) (after Khlopin)

рой они находились» (Хлопин, 1983: 61). Рассматривая причины перехода от коллективных захоронений в полуподземных склепах с боковым входом и деревоземляной кровлей к одноразовым погребениям в катакомбах, И. Н. Хлопин указывал, что изменение погребального обряда вызвало и изменение конструкции погребального сооружения – уменьшение площади камеры, предназначенной только для одного погребенного. В этом случае в использовании подпорок перекрытия уже не было необходимости (Хлопин, 1983: 63).

Основные положения данной реконструкции с указанием на особенности повторяются при характеристике погребальных сооружений каждого периода. Так, на самых ранних сооружениях первого этапа периода ЮЗТ-VII (рис. 3), за исключением камер 238, 241 и 248, трудно было проследить место входа и границы могильной ямы. Это обстоятельство позволило заключить, что последовательные захоронения совершались «непосредственно через верх». На позднем этапе периода ЮЗТ-VII место входа, закрытого каменной плитой, фиксируется уже у 8 камер, и здесь впервые появляются системы из двух камер, имевших общий вход. Было отмечено также, что «склепы имитируют полуземляночное жилище с боковым входом» (Хлопин, 1997: 22, 23).

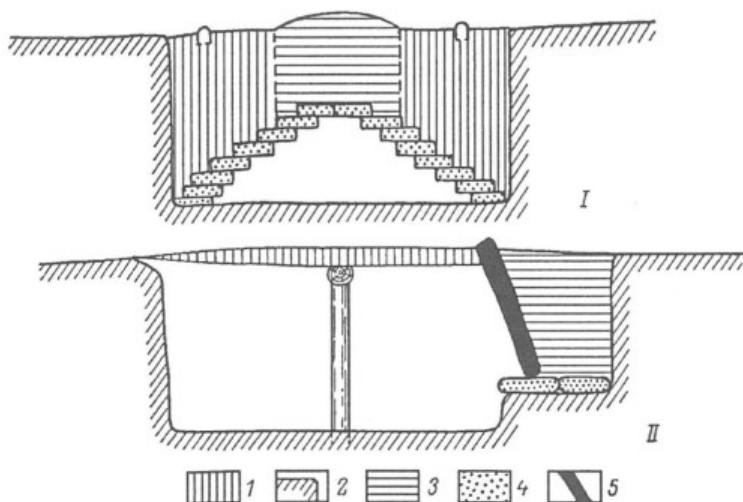
В период развитого неолита ЮЗТ-VI конструкция камер «практически не отличается от камер раннего энеолита» (рис. 4). Количество двойных камер увеличивается, появляются также системы из 3 камер с одним входом. Во входах фиксируются закрывавшие их камни и крупные фрагменты сосудов, удерживавшие камни в месте их крепления. Некоторые камни округлой формы изготавливаются специально для использования их в качестве пробки. Увеличивается высота ступеньки из входной ямы в камеру (Хлопин, 1997: 52).

В позднем энеолите — период ЮЗТ-V заметно увеличивается количество двойных и тройных камер, однако конструктивные их особенности существенно не меняются (рис. 5). И здесь автор вновь приходит к выводу, что «все они пред-



Рис. 3. Пархай II. Камера 120 периода ЮЗТ-VII (по И. Н. Хлопину)

Fig. 3. Parkhai II Burial-ground. Burial-chamber 120 from the SWT-VII period (early Chalcolithic) (after I. N. Khlopin)

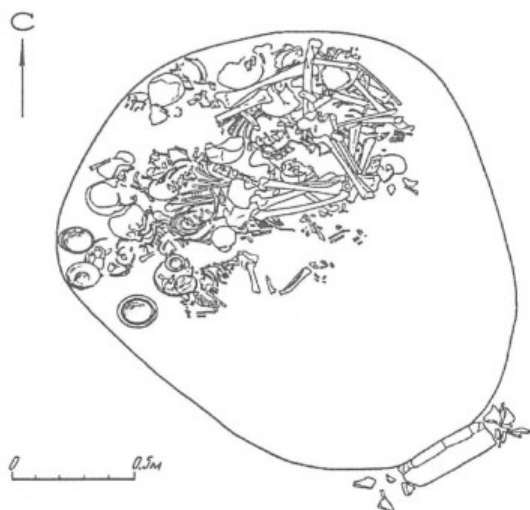

Рис. 4. Пархай II. Камера 27 периода ЮЗТ-VI (по И. Н. Хлопину)

Fig. 4. Parkhai II. Burial-chamber 27 from the SWT-VI period (Middle Chalcolithic) (after I. N. Khlopin)



Рис. 5. Пархай II. План камер 199—201 периода ЮЗТ-V (поздний энеолит) (по И. Н. Хлопину)

Fig. 5. Parkhai II. The plan of Burial-chambers 199—201 from the SWT-V period (Late Chalcolithic) (after I. N. Khlopin)

ставляют собой полуподземные склепы с боковым входом из специальной ямы» (Хлопин, 1997: 99).

Конструктивные изменения погребальных сооружений начинают проявляться в период ЮЗТ-III, в котором И. Н. Хлопин выделяет две разновидности камер, что, возможно, отражает хронологическую последовательность. Первая разновидность сохраняет ряд черт преемственности с камерами периода ЮЗТ-IV и опять же интерпретируется как полуподземный склеп, тогда как вторая обнаруживает уже черты зарождения катакомбы (см. выше).

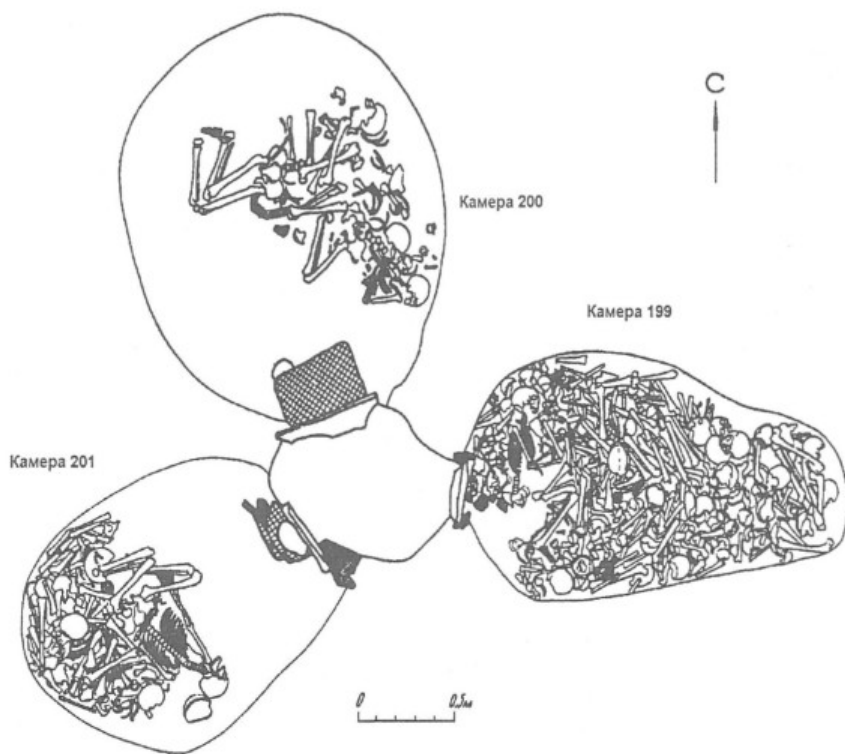
Выявленные новые материалы и анализ конструкции погребальных сооружений могильника Пархай II дают достаточно весомые аргументы, позволяющие реконструировать эти сооружения как катакомбы, начиная с самого раннего периода ЮЗТ-VII, а именно: 1 — полное отсутствие каких-либо остатков деревоземляного перекрытия; 2 — практически полное отсутствие столбов для его поддержки (они зафиксированы лишь в одной из множества камер). Эти два признака являются определяющими и априори предполагают наличие свода. Такой типичный для катакомб признак входа, как ступенька из входной ямы в камеру, безусловно, свидетельствующий в пользу ее существования, в данном случае трудно использовать, так как гипотетически ступенька могла быть и в боковых входах камер с деревоземляным перекрытием. Что касается большого размера камер, особенно в

коллективных погребениях периодов ЮЗТ-VI—IV (Хлопин, 1997), то все они³ близки по размерам к самой большой камере 262 (245×160 см) периода ЮЗТ-II, предназначенной всего лишь для одной погребенной и обладающей всеми признаками катакомбы (см. выше и табл. 102). Глубина залегания камер также не может служить достаточным основанием для реконструкции сооружения вследствие того, что высота увала в древности, вероятно, была другой.

Значительное количество разновременных черепков, обнаруженных над основным костяком одной из камер⁴, скорее говорит о провалившемся своде. В противном случае эти черепки должны были лежать на остатках деревоземляного перекрытия, причем в определенном порядке, повторяя форму его провала или будучи сконцентрированными в наиболее низком его месте. Наличие столбов в камере 15 периода ЮЗТ-IV также, в первую очередь, свидетельствует о поддержке свода. В пользу этого говорит и стенка из сырцовых кирпичей, возведенная прямо на костях нижнего уровня захоронений, в камере 219 периода ЮЗТ-V (Хлопин, 1997: 93, табл. 117: 8)⁵.

Следует расставить акценты на нескольких конструктивных чертах погребальных камер периодов ЮЗТ-VII—IV и частично III, предназначенных для коллективных погребений. Эти конструктивные детали также косвенно указывают на то, что погребальные сооружения представляли собой катакомбы. В целом ряде камер этих периодов зафиксировано по два или больше (до трех в камере 224), уровней погребений, разделенных прослойкой «стерильной» земли различной толщины⁶. Во многих таких случаях при совершении захоронений на более верхнем уровне изменялись размеры камер. Это со всей очевидностью указывает на то, что прослойка земли между уровнями погребений появилась в результате подрезания стенок камер и частичного изменения их формы. Нельзя исключать и того, что грунт для прослойки мог быть взят при сооружении ниши, если она сооружалась позднее, или при увеличении высоты свода.

Ниши, предназначавшиеся для помещения в них костей погребенных (иногда отдельно черепов), появляются уже в периоде ЮЗТ-VII и продолжают использоваться вплоть до периода ЮЗТ-IV, где они обнаружены в трех камерах (31, 143/144, 162).

Другим ярким свидетельством того, что погребальные сооружения могильника Пархай II изначально представляли собой катакомбы, является открытие конструктивно весьма близких к ним катакомб в Палестине, Иордании и на Кавказе, в Дагестане. Катакомбы в Палестине, зафиксированные в большом числе на целом ряде могильников, демонстрируют сходство с пархайскими не только в конструктивных деталях сооружения (рис. 6), но также в некоторых чертах погребального обряда и инвентаря. Самые ранние из них относятся к периоду I эпохи ранней бронзы, датируемому около 3300—3050 лет до н. э. (Mazar, 1992: 93—94, 98—104). Появление катакомб в Палестине, а также сероглиняной керамики в погребениях относится к разряду инноваций на этой территории. В частности, предполагается, что сероглиняная керамика проникает сюда из Анатолии, и это интерпре-

³ Отмечены только 2 исключения: камера 117 размером 380 x 175 см, видимо с нишей, периода ЮЗТ-VII и камера 145 периода ЮЗТ-VI, имевшая размеры 300 x 220 см (Хлопин, 1997: табл. 5: 1; 46: 1).

⁴ Судя по контексту изложения, речь шла о камере 15.

⁵ Интересно, что при описании камеры И. Н. Хлопин, вопреки своей интерпретации кровли, интуитивно верно указывает на то, что сырцовая стенка использовалась для поддержки свода.

⁶ Конкретная толщина прослоек земли указана в нескольких случаях, тогда как в остальных используются определения «тонкая» и «толстая».



Рис. 6. План и разрез системы из двух катакомб в могильнике Бад едх-Дхра' периода I эпохи ранней бронзы в Палестине (по А. Мазару)

Fig. 6. Bad edh-Dhra', plan and section of an Early Bronze I shaft tomb (after A. Mazar)

тируется как свидетельство иммиграции небольших групп населения из Восточной Анатолии через Сирию (Mazar, 1992: 103).

После перерыва в периоды II и III эпохи ранней бронзы катакомбные погребения вновь становятся весьма популярными в Западной Палестине в периоде IV⁷. При этом они и по ряду деталей конструкции (рис. 7), и по некоторым чертам

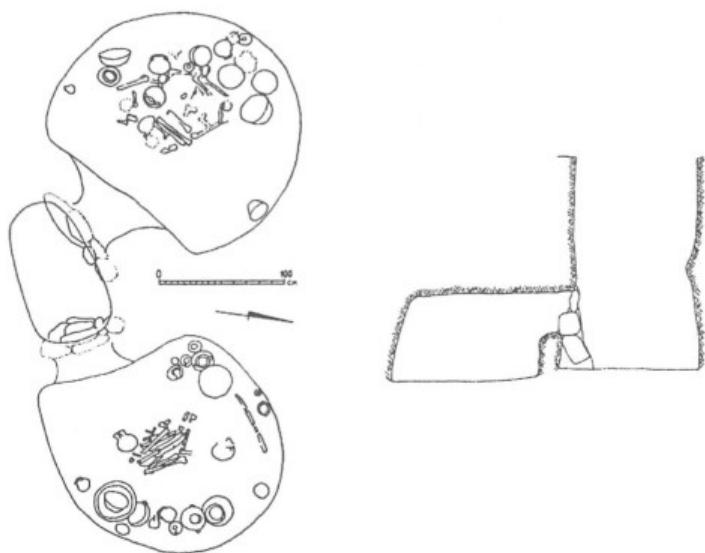

Рис. 7. План и разрез катакомбы в могильнике Джерихо периода IV эпохи ранней бронзы в Палестине (по А. Мазару)

Fig. 7. Jericho, plan and section of an Early Bronze IV shaft tomb (after A. Mazar)

⁷ А. Мазар предпочитает называть этот период EB IV/MB I и относит его к 2300/2250—2000 гг. до н. э.

погребального обряда и инвентаря обнаруживают близкую к могильнику Пархай II тенденцию развития (Mazar, 1992: 159—160).

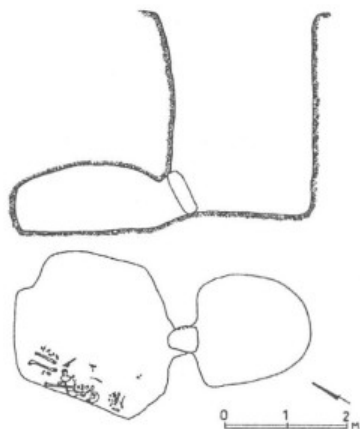
Катакомбы, обнаруженные в Дагестане в конце 70-х—90-е гг. ушедшего столетия в Великентском и ряде других могильников (Гаджиев, 1986: 34; 1991; 170—171; Gadzhiev M. G., Kohl, Magomedov, Stronach, Gadzhiev M., 2000: 47—123), также демонстрируют типичные для этих погребальных сооружений признаки (рис. 8). Расположение Великентского могильника рядом с поселением на естественном холме очень напоминает топографическую ситуацию с могильником Пархай II и



Рис. 8. Великентский могильник. План и разрез катакомбы 8 (по М. Г. Гаджиеву)

Fig. 8. Velikent Burial-ground. Plan and Section of Shaft-tomb No. 8 (after M. G. Gadzhiev)

находящимся поблизости от него поселением. Великентские катакомбы сооружены на возвышенных террасах в плотном глинистом материке, а катакомбы могильников разных периодов в долине Сумбара — на возвышенных увалах в плотном лёссе. Видимо, более плотный материковый грунт великентских террас позволял сооружать катакомбы крупных размеров. В частности, катакомба 11 (Gadzhiev M. G., Kohl, Magomedov, Stronach, Gadzhiev M., 2000: 81—97, fig. 36—54), предназначенная для коллективного погребения, имела погребальную камеру размером (6,2 × 4,3 м). Образцы, взятые в процессе раскопок дагестано-американской экспедицией для радиоуглеродного датирования, позволили отнести великентские поселения к периоду 3600—1900 лет до н. э.⁸ Катакомбы, открытые на холме III, относятся к эпохе ранней бронзы. Керамика, обнаруженная в большом количестве в погребальном инвентаре, принадлежит куро-аракской культуре (Магомедов, 1986: 43). Вполне вероятно, что катакомбные погребения на холме III относятся к одному из этапов обживания великентских поселений⁹ и что им могут предшест-

⁸ Один образец AA-27353 был в катакомбе 11 (Gadzhiev M. G., Kohl, Magomedov, Stronach, Gadzhiev M. 2000: 106, tabl. 1). Проблема определения абсолютного возраста культур эпохи энеолита—бронзы Северного Кавказа подробно рассмотрена В. А. Трифионовым (Трифонов, 1996: 43—49).

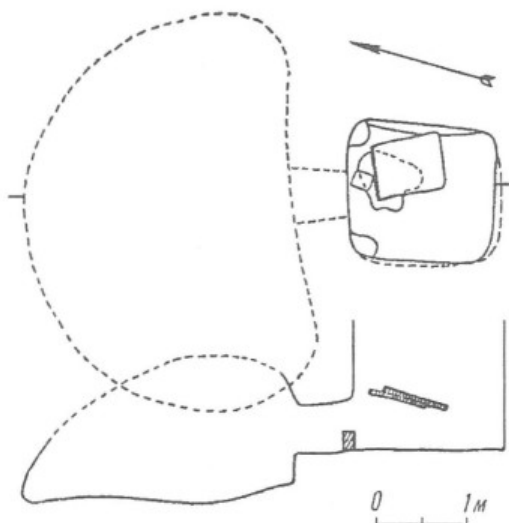
⁹ Скорее всего, они могут принадлежать к периоду обживания поселения на холме I, относимому к эпохе ранней бронзы.

вывать более ранние захоронения, синхронные периоду обживания холма II, отношению к эпохе позднего энеолита.

Появление ранних погребальных сооружений в виде катакомб было зафиксировано в Северной Месопотамии на поселениях Ярымтепе I и II. На поселении халафской культуры Ярымтепе II отмечается наличие сооруженных в культурном слое катакомб, среди которых лучше других сохранилась миниатюрная катакомба размером 40×35 см и высотой свода 30 см, предназначенная для детского одиночного погребения (Мерперт, Мунчаев, 1982: 31, рис. 3: 1—3). В верхнем слое поселения Ярымтепе I, обживание которого связано с носителями хассунской культуры, датируемой VI тыс. до н. э., обнаружены погребения в катакомбах, совершенные уже после оставления поселения, что позволило исследователям отнести эти катакомбы к более поздней халафской культуре. Поскольку всего лишь в 250 м находились поселения халафской культуры Ярымтепе II и III, исследователями было высказано предположение, что обитатели одного из них могли использовать оставленный Ярымтепе I для своего некрополя, располагавшегося вне поселения, в отличие от катакомб, зафиксированных на поселении Ярымтепе II (Мерперт, Мунчаев, 1982: 43, рис. 8).

Погребальный обряд. В этом разделе рассматриваются лишь некоторые черты погребального обряда, зафиксированные в катакомбах могильника Пархай II. Чрезвычайно характерна для целого ряда захоронений такая специфическая черта погребального обряда, как нахождение медных, а позднее, в период ЮЗТ-IV, и бронзовых гвоздиков во рту погребенных. Первые 5 медных гвоздиков были найдены в камерах 153/155 (4 шт.) и 238 (1 шт.), относимых к периоду ЮЗТ-VII, — самому раннему из выделенных И. Н. Хлопиным в могильнике Пархай II и датируемому первой половиной IV тыс. до н. э. (Хлопин, 1997: 17—19, 38, табл. 12: 4—7; 16: 2). В следующем периоде ЮЗТ-VI, относимом ко второй половине IV тыс. до н. э. (Хлопин, 1997: 65, 67, табл. 29, 31, 32, 35, 36, 49, 54, 55, 57), количество гвоздиков, обнаруженных в 11 камерах, существенно возрастает и достигает 41¹⁰. В позднем энеолите, в периоде ЮЗТ-V количество гвоздиков достигает 51, и в восьми случаях они находились во рту погребенных или близ черепа. В эпоху ранней бронзы (период ЮЗТ-IV) гвоздики со шляпкой и утолщением на конце обнаружены в очень ограниченном числе (15 экз.) и только в четырех камерах: в нижнем ярусе погребений камеры 143/144, также в нижнем ярусе камеры 223, в камере 40 и в камере 162. Следовательно, эта характерная черта погребального обряда явно выходит из употребления.

В тех случаях, когда проводились антропологические исследования, было отмечено, что гвоздики сопровождали женские погребения, за исключением камеры 119 (нижний ярус), в которой гвоздик находился «в челюстях мужского (?) черепа» (Хлопин, 1997: 72).

Столь специфическая черта погребального обряда зафиксирована также в культуре Варна в Болгарии, где аналогичные по форме и близкие по размерам золотые гвоздики были обнаружены в двух кенотафах (2 и 3) энеолитического могильника Варна. В данном случае они имитировали зубы глиняных масок (Иванов, 1978: табл. 17, 19). Интересно и то, что два золотых гвоздика были найдены уже не в символическом, а в реальном захоронении «перед зубами» погребенной женщины (?) в могиле 134 того же некрополя (Иванов, 1997: 47). Анализируя материалы энеолитических могильников в Северо-Восточной Болгарии, М. Аврамова пришла

¹⁰ В монографии И. Н. Хлопина «Энеолит Юго-Западного Туркменистана» в перечне металлических изделий этого периода (с. 65) упоминается 32 гвоздика, а в таблицах представлено 36. Кроме того, еще 5, видимо несохранившихся, упоминаются в тексте каталога погребений (с. 43, 48, 51).

к выводу, что по набору инвентаря символические погребения 2 и 3 с идолами (куклами?) из могильника Варна явно имитировали женские захоронения (Аврамова, 1997: 10). Среди энеолитических захоронений другого могильника, Дуранкулак в Болгарии, выделена группа богатых женских погребений, в инвентаре которых зафиксированы медные пластинки, надетые на зубы погребенных (Аврамова, 1997: 9). Совершенно очевидно, что и в этом случае проявляется разновидность той же характерной черты погребального обряда.

В погребальном инвентаре энеолитических захоронений Варненского некрополя, помимо вышеуказанной явно неслучайной аналогии, фиксируется и ряд других параллелей, в частности биспиральная костяная булавка, биконический сероглиняный сосуд, роговидный каменный сосуд (Иванов, 1997: 34, 41)¹¹. Эта черта погребального обряда зафиксирована И. Н. Хлопиным далее к востоку на территории Туркменистана, в дельте р. Теджен, в геоксюрском оазисе («толос А») в коллективном погребении (Хлопин, 1997: 115, 119).

Обращает на себя внимание и такая черта погребального обряда, как наличие плоских камней и крупных фрагментов хозяйственных сосудов, явно намеренно положенных под головы погребенных. Фрагменты сосудов зафиксированы под черепами либо последних погребенных, либо скелетов, лежавших в анатомическом порядке, в четырех камерах (42 — нижний ярус, 43 — нижний ярус, 129 и 202 — верхний ярус) периода ЮЗТ-V (Хлопин, 1997: 75, 77, 80, табл. 80: 3; 83: 1; 84: 2; 90: 7). Камни под черепами последних погребенных зафиксированы в трех камерах (4, 6 и 8 — нижний ярус) следующего периода — ЮЗТ-IV (см. выше и табл. 1: 1; 3: 1; 7: 1 настоящего издания). Естественно предположить, что и камни, и крупные фрагменты сосудов могут находиться среди сдвигавшихся, как правило, к задней стенке камеры костей предшествующих погребенных. И действительно, уже в верхнем ярусе погребений камеры 134 периода ЮЗТ-VII — самого раннего из исследованных в могильнике Пархай II, черепа погребенных женщины и ребенка лежали на фрагменте крупного сосуда (Хлопин, 1997: табл. 9: 1). Очень вероятно, что обнаруженная в камере 27 периода ЮЗТ-VI (развитой энеолит) «керамическая поделка» (Хлопин, 1997: табл. 33: 2), весьма напоминающая по форме классические подголовники, также связана с этим погребальным обычаем¹². В данном случае нет необходимости перечислять все случаи нахождения как камней, так и фрагментов сосудов (их довольно много) среди костей погребенных. Важно отметить, что эта черта погребального обряда характерна для периодов ЮЗТ-VII—IV. В периоде ЮЗТ-III и позднее этот обычай более не употребляется. С другой стороны, следует отметить необходимость дальнейшего анализа вышеперечисленных черт погребального обряда.

Несмотря на принадлежность к разным культурам и регионам, тенденции развития конструкции катакомбных погребальных сооружений, ряда черт погребального обряда и инвентаря достаточно близки. Этот феномен, сопровождающийся четкой хронологической последовательностью, должен вызвать новый виток исследований для его интерпретации. В связи с этим значительный интерес (и позитивный опыт, который можно извлечь) представляет длительное изучение культур катакомбного круга в южнорусских степях и взглядов на происхождение катакомбы. Многочисленные исследователи примыкали либо к автохтонной, либо к миграционной модели интерпретации. Как показал А. В. Кияшко, ни та ни другая теории «не могут объяснить распространения катакомбного погребального обряда

¹¹ Эти параллели нуждаются в специальном исследовании, учитывая, что материалы Варненского некрополя еще не опубликованы полностью.

¹² Близкий по форме подголовник был обнаружен в погребальном инвентаре одного из захоронений на Тюренг-тепе (Deshayes, 1965: 85—86, pl. XXV: 11)

на фоне различных культур катакомбного круга». Отметив, что появление катакомбы привело к ряду существенных изменений в погребальном обряде при сохранении некоторых черт обряда предшествующей ямной культуры, автор приходит к выводу, что «изменения на рубеже этих культур, в первую очередь, обусловлены переменами в идеологии, которые, по мнению ряда ученых... имеют особые пути распространения и границы. Подобную относительную независимость (и даже различное происхождение, наряду с погребальным обрядом) обнаруживают и другие категории катакомбной культуры» (Кияшко А. В., 1999: 13).

Далее А. В. Кияшко отмечает: «Катакомбный обряд тоже не насаждался некими культуртрегерами, поскольку археологических следов ранней „классической“ катакомбной культуры не обнаружено. Происхождение этого обряда явилось следствием местных традиций под влиянием южной идеологии, сопутствовавшей проникновению передовой кавказской металлургии». В контексте данного послесловия трудно не согласиться с «влиянием южной идеологии»¹³, тем более что все вышеизложенное является дополнительным к тому аргументом. Более того, можно также согласиться с предположением о влиянии оживления торговых контактов, вызванного передовыми технологиями Кавказа и приведшего к стимулированной трансформации (Массон, 1996: 39—40) культуры в южнорусских степях и переосмыслению ее носителями новых идей. Длительное существование (не менее 1000—2000 тысяч лет до появления аналогичных сооружений в южнорусских степях) катакомб в вышеуказанных регионах Палестины, Кавказа и Средней Азии явно свидетельствует о формировании особого более раннего религиозного пласта, связанного с погребальным обрядом в катакомбах. Именно адаптация этого религиозного пласта носителями самых ранних катакомбных культур южнорусских степей, в первую очередь, привела к внедрению катакомбы как нового погребального сооружения. Такой фактор, как передовые технологии, в данном случае является вторичным, хотя и стимулировавшим процесс.

В свете открытий последних десятилетий (известных по предварительным публикациям) можно заключить, что материалы Сумбарских могильников обнаруживают целый ряд связей с археологическими культурами Балкан, Причерноморья, Ближнего Востока, Ирана, Средней Азии и Кавказа. Их публикация является и актуальной, и необходимой для дальнейших обобщений культурно-исторического порядка, с которыми связан комплекс проблем, затрагивающих реконструкцию процессов формирования общностей и глоттогенеза в доисторическую эпоху. В настоящем издании представлены размышления И. Н. Хлопина и над этим кругом вопросов. Отдельные высказанные им суждения спорны, однако следует иметь в виду, что речь идет о научной позиции исследователя, для которого археология была и делом жизни, и неотъемлемой частью общей истории человечества. Содержательная интерпретация археологических материалов, к каковой всегда стремился И. Н. Хлопин, естественно, меняется по мере обнаружения новых фактов, подтверждающих или опровергающих уже сложившиеся представления. Сама постановка И. Н. Хлопиным вопроса о происхождении катакомбной культуры, а также о соотношении скотоводческих и земледельческих культур в целом остается одной из его научных заслуг.

Литература

Аврамова М. Мит, ритуал и злато на една «несъстояла се цивилизация» // М. Аврамова, И Сим. Иванов Варненски некропол. София: Агато, 1997. С. 5—16.

¹³ В контекстуальном смысле близкая идея была высказана еще в 1927 г. В. А. Гордцовым. Это обстоятельство, естественно, отмечено А. В. Кияшко.

Гаджиев М. Г. Погребальные обряды раннеземледельческих племен Дагестана // Обряды и культы древнего и средневекового населения Дагестана. Махачкала, 1986. С. 22—41.

Гаджиев М. Г. Раннеземледельческая культура Северо-Восточного Кавказа. М.: Наука, 1991.

Иванов, Иван Семеонов. Сокровища из Варненского халколитического некрополя. София: Септември, 1978.

Иванов И. Варна и раждането на европейска цивилизация // М. Аврамова, И. Сим. Иванов. Варненски некропол. София: Агато, 1997. С. 17—48.

Кияшко А. В. Происхождение катакомбной культуры Нижнего Подонья. Волгоград, 1999.

Магомедов Р. Г. Культовые сосуды из великентского катакомбного могильника // Обряды и культы древнего и средневекового населения Дагестана. Махачкала, 1986. С. 42—48.

Массон В. М. Исторические реконструкции в археологии. Самара, 1996.

Мерперт Н. Я., Мунчаев Р. М. Погребальный обряд племен халавской культуры // Археология Старого и Нового Света. М.: Наука, 1982. С. 28—49.

Трифонов В. А. Поправки к абсолютной хронологии культур эпохи энеолита — бронзы Северного Кавказа // Между Азией и Европой. Кавказ в IV—I тыс. до н. э. Материалы конференции, посвященной 100-летию со дня рождения А. А. Йессена. Санкт-Петербург: Государственный Эрмитаж, 1996. С. 43—49.

Gadzhiev M. G., Kohl, Magomedov, Stronach, Gadzhiev M. Dagestan-American Archaeological Investigations in Dagestan, Russia 1997–1999 // *Eurasia Antiqua*: 6. Mainz: Verlag Philipp von Zabern, 2000. P. 47—123.

Mazar A. *Archaeology of the Land of the Bible – 10,000–586 BCE.* New York; London; Toronto; Sydney; Auckland, 1992.

V. A. Zavyalov

Some Perspectives for Future Investigation of Materials from Burial-grounds in the Sumbar Valley

This afterword does not in any way claim to provide a comprehensive analysis of the material published in this book. That would clearly require years or perhaps, even decades. Its main purpose is to show that the creative potential of I. N. Khlopin's academic legacy has not by any means been exhausted and that scholars of the future will refer to it on many occasions. While preparing this and the preceding volume (Khlopin 1997) for the press, we have been able to identify most interesting parallels which in their turn have made it possible to broaden the horizons for future research to a considerable degree and focus attention on questions, which inevitably arise today and will continue to arise during further study of these materials. The excavations of the unique burial-grounds Parkhai I, II and Sumbar I, II, which have been documented thoroughly and in detail, place a great wealth of material at the disposal of interested scholars, making it possible to move nearer to a resolution of a whole range of problems connected with many aspects of the culture, not only of South Western Turkmenistan in the IV—II millennia BC, but also that of both neighbouring and more distant territories.

The unique quality of the Sumbar burial-grounds and, in particular, of the Parkhai II burial-ground lies in the fact that over the course of almost three millennia the dead were buried there, sometimes involving the re-use of certain graves: this made it possible for Khlopin to elaborate a sequence of seven periods SWT-VII—I for the territory of South West Turkmenistan covering a considerable interval of time – from the Chalcolithic to the Late Bronze Age. This sequence was based on the stratigraphic observations made during the excavation of the Parkhai II Burial-ground, when the graves from the early period were cut through by later ones, and also on observations regarding the changes in funerary rites and structures. In addition, one of the main factors underlying the sequence of periods was the change to be observed in ceramic assemblages.

Funerary structures.

The construction of funerary structures during the periods SWT-VII—IV and, in part, III has been recreated by I. N. Khlopin as a semi-underground tomb with a side entrance and an earth-and-wood roof. This reconstruction was first put forward by I. N. Khlopin with supporting arguments, when he interpreted the evolution of funerary structures in the Sumbar Valley (Khlopin 1983: p. 61—66, Figs. 14, 15, which are reproduced here to emphasize the interpretation by visual means)¹⁴

The presence of an earth-and-wood roof over the tombs was based on the following arguments: (1) funerary structures «which preceded pre-Sumbar shaft-tombs, were not in far beneath the earth's surface (up to 1 metre) and could only have had an artificial earth-and-wood roof»; (2) «The burial-chambers of an earlier period were naturally deeper (the level of their floor was about 1.5 metres from the earth's surface) but they were quite large in diameter, which makes it impossible to reconstruct them as anything other than semi-underground tombs with a side entrance and as covered over with wood and earth; (3) in Burial-chamber 15 (upper tier of burials)¹⁵» clear traces of vertical round pillars were found 12-15cms in diameter and sunk into the walls of the chamber at the ends of the axis, the perpendicular axis of the entrance. The horizontal beams of the earth-and-wood roof would have appear to have rested on these pillars.

One more argument should be noted — «the considerable quantity of skulls from diverse periods found in the in-fill of the chamber above the main accumulation of bones could only have made its way there after the collapse of the roof of the tomb on which they had lain...» (Khlopin 1983: 61). When considering the reasons for the transition from the group burials in the semi-underground tombs with a side entrance and a wood-and-earth roof to single burials in shaft-tombs, I. N. Khlopin pointed out that changes in the funerary rite gave rise to changes in the construction of the funerary structure — a reduction in the area of the burial chamber that was designed for only one deceased. In view of this there is no longer any need for props for the roof (Khlopin 1983: 63).

The main ideas underlying the reconstruction, complete with indication of its special features, are outlined in connection with the burial structures of each period. The structures for the period SWT-VII, for instance, are subdivided into the earliest ones pertaining to the first stage, in which apart from Burial-chambers 238, 241 and 248, it was difficult to trace the position of the entrance and the edges of the grave pit. This made it possible to conclude that the subsequent burials were made «directly through the top». In the late stage of the SWT-VII period the position of the entrance, closed off with a stone slab has been recorded in 8 of the burial-chambers and here for the first time systems consisting of two chambers appear which had a double entrance. It was also noted that «the tombs imitate the semi-underground dwellings with a side entrance» (Khlopin 1997: 22, 23).

In the Middle Chalcolithic period — SWT-VI — the construction of the burial-chambers is «virtually indistinguishable from the burial-chambers of the Early Chalcolithic period». In the entrances stones closing them off were recorded and large fragments of vessels holding the stones in place where they were positioned. Some stones round in shape had been prepared specially to be used as plugs. The height of the small step leading from the entrance pit into the burial-chamber is larger than before (Khlopin 1997: 52).

¹⁴ In this case it is appropriate to reproduce the reconstruction of funerary structures in burial-grounds in the Sumbar Valley elaborated by I. N. Khlopin and to give a detailed exposition of his arguments in support of the reconstruction.

¹⁵ Burial Chamber 15 (upper tier) was dated by I. N. Khlopin to the period SWT-IV and is published in this book (see: catalogue and Plate 9:1)

In the Late Chalcolithic (SWT-V) period there is a noticeable increase in the number of double and triple burial-chambers, yet there are no substantial changes in their structural features. Here, the author once more comes to the conclusion that «they all constitute semi-underground tombs with a side-entrance consisting of a special pit» (Khlopin 1997: 99).

Structural changes in the funerary constructions begin to appear in the SWT-III period, in which I. N. Khlopin identifies two varieties of burial-chamber, which possibly follow each other chronologically. The first variety retains a number of features from the burial-chambers of the SWT-IV period and is once again interpreted as a semi-underground tomb, while the second variety already manifests features pointing to the emergence of shaft-tombs (see above).

The newly identified materials and analysis of the construction of the funerary structures from the Parkhai II burial-ground provide sufficiently weighty arguments for reconstructing these structures as **shaft-tombs**, starting with the earliest period — SWT-VII. Indications of this are as follows: (1) complete absence of any remains of the wood-and-earth roof; (2) the virtual absence of pillars, both to support the roof, which has only been supported in one of the numerous burial-chambers. These two features are of decisive importance and *a priori* make it possible to assume the presence of a roof. A feature of an entrance typical for shaft tombs such as a small step leading from the entrance pit into the burial chamber, which without doubt testifies to its existence, is difficult to use in this case, since hypothetically it could also exist in the side entrances into burial-chambers with a wood-and-earth roof. As regards the large size of the burial-chamber, particularly in the group burials of the SWT-VI—IV period (Khlopin 1997) they are all¹⁶ similar in size to the largest burial-chamber of all, No. 262 (245 × 160 cms), from the period SWT-II, which has all the features of a shaft-tomb, but was designed for only one female deceased (see above and Plate 102). Nor can the depth of the position of the chamber provide an adequate basis for the reconstruction of the buildings as a result of the fact that the height of the burial-mound in ancient times was probably different.

The considerable amount of sherds from different periods found above the main accumulation of bones in one of the chambers¹⁷ points most likely to a collapsed arch. Otherwise these sherds would have been lying on top of the remains of a wood-and-earth roof and, moreover in a specific order, echoing the shape of the collapse or concentrated in its lowest part. The presence of pillars in Burial-chamber No. 15 from the SWT-IV period also points, first and foremost to the fact that the roof is supported. What points to that as well is the small wall made of mud-bricks erected straight on to the bones in the lower levels of the burials in Burial-chamber 219 from the SWT-V period (Khlopin 1997: Plate 117:8)¹⁸.

Attention should be focussed on a number of features of the construction of burial chambers from the periods SWT-VII—IV and, in part, the SWT-III period designated for group burials. These details of construction also point indirectly to the fact that the funerary structures constituted shaft-tombs. In a whole number of burial-chambers from these periods two, and sometimes even more (as many as 3 in Burial-chamber 224), levels of burials have been recorded separated from each other by a thin layer of «sterile»

¹⁶ Only two exceptions have been noted: Burial-chamber 117 measuring 380 × 175 cms, evidently with a niche from the SWT-VII period and Burial-chamber 145 from the SWT-VI period measuring 300 × 220 cms (Khlopin 1997: Plates 5: 1; 46: 1).

¹⁷ To judge from the context where it is described, the burial-chamber in question is No. 15

¹⁸ It is interesting that in Khlopin's description of the chamber, despite his interpretation of the roof, he intuitively points correctly to the fact that the small mud-brick wall was used to support the roof.

earth of varying thickness¹⁹. In many such cases, when the burials were constructed at a higher level, the dimensions of the burial-chambers changed, which clearly indicates that the layer of the earth between the levels of the burials appeared as a result of the walls of the burial-chambers being cut down to size and a partial change in their shape. In this respect it is possible that the earth for the separation layer could have been taken when the niche was erected, if it was erected later, or when the height of the roof was increased.

The niches designed to have the bones of the deceased placed in them (sometimes the skulls separately) appear as early as the SWT-VII period and continue to be used right up to the SWT-IV period, in which they are only found in three burial-chambers, Nos. 31, 143/144 and 162.

Another clear indication of the fact that the funerary structures of the Parkhai II Burial-ground initially constituted **shaft-tombs**, is the discovery of shaft-tombs with a very similar construction in Palestine, Jordan and in the Caucasus — in Dagestan. The shaft-tombs in Palestine, recorded in a large number in a whole range of burial-grounds, demonstrate similarities not only in details of construction (Fig. 6), but also in certain features of the funerary rite and grave-goods. The earliest of these relate to the first period of the Early Bronze Age dated approximately to 3300—3500 BC (Mazar 1992: p. 93—94, p. 98—104). The appearance of shaft-tombs in Palestine, and also that of grey-clay pottery in burials, constitute innovations in that territory. It is assumed, in particular, that grey-clay pottery made its way this far from Anatolia and is interpreted as evidence of immigration by small groups from eastern Anatolia via Syria (Mazar 1992: p. 103).

After a pause in the Early Bronze II and III periods, shaft-tombs became most popular again in Western Palestine in the Early Bronze IV period²⁰. Yet as far as a number of details of construction and also certain features of the funerary rite and grave-goods are concerned (Fig...), they exhibit a trend of development similar to that of the Parkhai II Burial-ground (Mazar 1992: p. 159—160).

Shaft-tombs found in Dagestan in the period from the late 1970s to the 1990s in the Velikent and a number of other burial-grounds (Gadzhiev, 1986, p. 34; 1991, p. 170—171; M. G. Gadzhiev, Kohl, Magomedov, Stronach, M. Gadzhiev, 2000, p. 47—123) also exhibit features typical for these funerary structures. The location of the Velikent burial-ground next to a settlement on a natural hill is very reminiscent of the topographic situation of the Parkhai II Burial-ground and the settlement located near the latter. The Velikent shaft-tombs were constructed on raised terraces in dense clay, while shaft-tombs from various periods in the Sumbar Valley were sunk on raised mound in dense loess. Evidently, the denser virgin soil of the Velikent terraces made it possible to construct shaft-tombs of large dimensions. In particular, Shaft-tomb 11 (M. G. Gadzhiev, Kohl, Magomedov, Stronach, M. Gadzhiev 2000: p. 81—97, Figs. 36—54), designed for a group burial, had a burial chamber measuring 6.2×4.3 metres. The samples obtained in the course of excavations undertaken by the Dagestan-American Expedition for carbon-dating made it possible to date the Velikent settlements to 3600—1900 BC²¹. The shaft-tombs discovered on Hill III date to the Early Bronze Age. The pottery found in large quantities among the grave-goods belongs to the Kuro-Araks Culture (Magomedov 1986: p. 43). It is highly probable that the shaft-tomb burials on Hill III date from one of

¹⁹ The specific thickness of the layers of earth is indicated in certain cases, while in all the others the terms «thin» and «thick» are used.

²⁰ A. Mazar prefers to call this period EBIV/MB1 and dates it to 2300/2250—2000 BC.

²¹ One sample AA-27353 was in Shaft-tomb 11 (M. G. Gadzhiev, Kohl, Magomedov, Stronach, M. Gadzhiev, 2000: p. 106, Plate 1).

the stages of habitation of the Velikent settlements²² and that earlier burials may precede them, which coincided with the period when Hill II was inhabited, which is dated to the Late Chalcolithic period.

The appearance of early funerary structures in the form of shaft-tombs was recorded in Northern Mesopotamia in the settlements Yarymtepe I and II. In the Yarymtepe II settlement relating to the Khalaf Culture, the presence of shaft-tombs is noted, constructed in the cultural layer, among which a miniature shaft-tomb measuring 40 × 35 cms and with a roof 30cms high designated for a single child burial (Merpert, Munchaev 1982: p.31, Fig. 3: 1—3) had survived better than the others. In the upper level of the Yarymtepe I settlement, the habitation of which is linked with the bearers of the Khassun culture, and which is dated to the VI millennium BC, shaft-tomb burials have been found which were constructed after the settlement had been abandoned, which made it possible for scholars to date those shaft-tombs to the later Khalaf Culture. Given that settlements of the Khalaf culture (Yarym-tepe I and II) were a mere 250 metres away, scholars put forward the suggestion that the inhabitants of one of the former could have used the deserted Yarym-tepe settlement for its necropolis located outside the settlement, unlike the shaft-tombs recorded in the Yarymtepe II settlement (Merpert, Munchaev 1982: p. 43, Fig. 8).

Funerary Rite

In this section only some of the features of the funerary rite will be noted that have been recorded in the shaft-tombs of the Parkhai II burial-ground. What is extremely typical for a whole range of burials is that copper, and later on (in the SWT-IV period) bronze nails were placed in the mouth of the deceased. The first five copper nails were found in Burial-chambers 153/155 (four examples) and 238 (one example) related to the SWT-VII period — the earliest of the periods identified by I. N. Khlopin in the Parkhai II burial-ground — and were dated to the first half of the IV millennium BC (Khlopin 1997: p. 16, 17, Plate 12: 4—7; Plate 16: 2). In the next period — SWT-VI — seen as relating to the second half of the IV millennium BC (Khlopin 1997, p. 16, 17, Plate 12: 4—7; 16: 2.) the number of nails found in eleven burial-chambers increases considerably and reaches 43²³, the number of nails reaches 51 and in eight cases they were in the mouth of the deceased or near the skull of the deceased. In the Early Bronze Age (SWT-IV period) the nails complete with heads and flattened at the end were found in very limited numbers (15 examples) and only in 4 burial-chambers: in the lower tier of the burials in Burial-chamber 143/144 and also in the lower tier of Burial-chamber 223 in Burial-chamber 40 and in Burial-chamber 162. It can thus be seen that this characteristic feature of the funerary rite clearly fell into disuse.

In those cases when skulls were subjected to anthropological analysis, it was noted that the nails accompanied female burials, with the exception of Burial-chamber 119 (lower tier), in which the small nail was located «in the jaws of a male (?) skull» (Khlopin 1997: 72).

This highly specific feature of the funerary rite has also been recorded in the Varna culture in Bulgaria, where small gold nails of similar shape and size were found in two cenotaphs (2 and 3) from the Chalcolithic burial-ground — Varna. In this case they imitated the teeth of clay masks (Ivanov 1978: Plates 17 and 19). It is also interesting to note that 2 small golden nails were found not in a symbolical, but in a real burial «in

²² They can probably be dated to the period of the habitation of the settlement on Hill I dated to the Early Bronze Age.

²³ In the list of metal items from various periods in I. N. Khlopin's monograph *The Chalcolithic Period in South-Western Turkmenistan* (p. 35, 65) the number of small nails is 36, although in plates only 32 are shown, and the remaining 4, which evidently have not survived, are mentioned in the text of the catalogue of the burials.

front of the teeth» of a buried woman (?) in Grave 134 of the same necropolis (Ivanov 1997: p. 47). In her analysis of materials from Chalcolithic burial-grounds in North-eastern Bulgaria, M. Avramova reached the conclusion that Burials 2 and 3 from the Varna Burial-ground, which on the basis of their range of grave-goods were symbolic burials with idols (dolls?), were clearly imitating female burials (Avramova 1997: p. 10). Among the Chalcolithic burials from another burial-ground – Durankulak in Bulgaria – a group of rich female burials was singled out, among the grave-goods of which small copper plates were recorded arranged over the teeth of the deceased (Avramova 1997: p. 9). It is perfectly clear that in this case as well we have a variant of this characteristic feature of the funerary rite.

In the grave-goods from Chalcolithic burials in the Varna Burial-ground, apart from the above-mentioned parallel, which is clearly not a coincidence, a number of other parallels has also been recorded, in particular a bi-spiral bone pin, a bi-conical, grey-clay vessel and a horn-shaped stone vessel (Ivanov 1997: 34, 41)²⁴.

This feature of the funerary rite was recorded by I. N. Khlopin further east in Turkmenistan, in the delta of the Tedzhen River, in the Geoksyur oasis (“Tolos A”) in a group burial (Khlopin 1997: 115, 119).

Another feature of the funerary rite which attracts attention, is the use of flat stones and large fragments of storage vessels, which had obviously been deliberately placed under the heads of the deceased. Fragments of vessels have been recorded under skulls — either of the last deceased or of skeletons lying in anatomical order, in four chambers (42 — lower tier, 43 — lower tier, 129 and 202 — upper tier) from the SWT-V period (Khlopin 1997: 75, 77, 80 and Plates 80: 3; 83: 1; 84: 2; 90: 7). Stones under the skulls of the last deceased have been recorded in three chambers (4, 6 and 8-lower tier) of the next period, SWT-IV (see: Plates 1:1, 3:1, 7:1 of the present publication). It is natural to assume that both the stones and the large fragments of vessels can be found among the bones of earlier deceased that have, as a rule, been moved to the rear wall of the burial-chamber. Indeed as early as the SWT-VII period — in the upper tier of the burials in Burial-chamber No. 134 — in the earliest of those investigated in the Parkhai II Burial-ground, skulls of a deceased woman and child were lying on a fragment of a large vessel (Khlopin 1997: Plate 9:1). It is highly likely that the «ceramic item» found in Burial-chamber 27 of the SWT-VI period (Middle Chalcolithic (Khlopin 1997: Plate 33:2), which is very reminiscent, as regards shape, of stones placed under heads in Classical times is also linked with this funerary custom. In this case there is no need to list all the instances, when stones or vessel fragments (of which there are quite large numbers) have been found among bones of the deceased. It is important to stress that this feature of the funerary rite is typical for the periods SWT-VII—IV. In the SWT-III period and later this custom is no longer practised. On the other hand, attention should be drawn to the need for further analysis of the above-listed features of the funerary rite.

Despite the fact that they came from different cultures and regions, the trend of development in the construction of shaft-tombs and a number of features of the funerary rite and grave-goods are fairly similar. This phenomenon, which also manifests a clear chronological progression, is likely to give rise to a new cycle of studies focussed on its interpretation. In connection with this, a long period spent studying the cultures of the shaft-tomb range and the views regarding the origin of the shaft-tomb in the steppes of Southern Russia would be of considerable interest and a positive experience. Many scholars adhered either to the autochthonous model or to the migration model of interpretation. As has been pointed out — by A. V. Kiyashko — neither the one nor the other theory «can explain the spread of the shaft-tomb funerary rite against the background of

²⁴ These parallels require special investigation, given that the materials from the Varna Burial-ground have not yet been published in full.

various cultures of the shaft-tomb range». After noting that the appearance of the shaft-tomb led to a number of substantial changes in the funerary rite, while some features of the rite of the previous pit-grave culture were retained, the author reaches the conclusion that «the changes at the point where these cultures meet have been shaped by changes in ideology, which, in the opinion of scholars have special ways of spreading and borderlines. Similar relative independence (even though their origins, in addition to the funerary rite, may differ) is also exhibited by other categories of the shaft-tomb culture» (A. V. Kiyashko 1999: p. 13).

Further on A.V.Kiyashko notes that «The shaft-tomb rite, was not imposed by *Kulturträger* (bearers of culture) either, since no archaeological traces of the early 'classical' shaft-tomb culture have been found. The origin of this rite was the consequence of local traditions under the influence of the southern ideology which accompanied the spread of Caucasian metallurgy», In the context of this afterword it is difficult not to agree with the «influence of southern ideology»²⁵, particularly because all the points outlined above are an extension of that argument. Furthermore, it is also possible to agree with the point as to the intensification of trade links resulting from the advanced technologies of the Caucasus region which had stimulated the transformation (Masson 1996: p. 39—40) of the culture of the South Russian steppes and the reinterpretation of it by the proponents of new ideas. Yet the enduring existence (no less than 1500 years before the appearance of similar structures in the steppes of Southern Russia) and the reinterpretation of it by the proponents of new ideas. Yet the enduring existence (no less than 2000 steppes) of shaft-tombs in the above-mentioned regions of Palestine, the

Caucasus²⁶ and Central Asia clearly indicated that a special religious stratum was evolving connected with the funerary rite in shaft-tombs. It is precisely the adaptation of this religious stratum by representatives of the earliest shaft-tomb cultures in the Southern-Russian steppes that led, first and foremost, to the introduction of the shaft-tomb as a new funerary structure. This factor, like the advanced technologies, is in this case a secondary one, albeit one which helped the process forward.

²⁵ In the contextual sense a similar idea was expressed as early as 1927 by V. A. Gorodtsov. This fact has, of course, been noted by A. V. Kiyashko.

²⁶ As regards the Caucasus this figure is far from definite.

О. Бабаков (Ашхабад)
А. В. Громов (Санкт-Петербург)

**Краниологические материалы из могильника Пархай II
в фондах Института истории
при Совете Министров Туркменистана**

**O. Babakov, A. V. Gromov. Cranial materials from Parkhai II
in collections of Turkmenistan's History Institute**

Раскопки могильника Пархай II проводились в течение многих полевых сезонов, и по разным причинам в них принимали участие антропологи, представлявшие разные учреждения. Соответственно, краниологические материалы из этого могильника оказались в фондах различных организаций из разных союзных республик, а теперь уже и государств. В 1979—1981 гг. первый из авторов участвовал в раскопках могильника Пархай II, и ему удалось собрать довольно значительную коллекцию черепов, которые в настоящее время хранятся в фондах Института истории при Совете Министров Туркменистана. Из-за плохой сохранности костного материала собранные черепа составляют лишь незначительную часть погребенных в могильнике, но и эта серия дает представление о краниологическом типе населения долины р. Сумбар в эпохи энеолита и бронзы. В хронологическом плане материал распределен крайне неравномерно. В основном представлены периоды ЮЗТ-V и ЮЗТ-IV, что связано с большим количеством погребенных в камерах данных периодов.

Черепы были измерены в разное время обоими авторами по стандартной краниометрической программе (табл. 1). Результаты измерений были сопоставлены. Спорные случаи проверялись. Результаты измерений представлены в табл. 2.

Кроме черепов, результаты измерений которых публикуются в данной работе, в фондах Института истории Туркменистана имеется еще некоторое количество черепов, также наверняка происходящих из могильника Пархай II. Однако, поскольку на них отсутствуют полевые шифры, датировка этих черепов не представляется возможной, соответственно, в публикацию они не вошли.

Названия краниометрических размеров и указателей,
используемых в приложении
(Cranial measurements and indices used in this article)

№ по Март. и др. (Martin and other codes)	Названия признаков	Traits
1	2	3
1	Продольный диаметр	Cranial length
8	Поперечный диаметр	Cranial breadth
8:1	Черепной указатель	Cranial index
17	Высотный диаметр	Cranial height (basion-bregma)
17:1	Высотно-продольный указатель	Height-length index (basion)
17:8	Высотно-поперечный указатель	Height-breadth index (basion)
20	Ушная высота	Cranial height (porion-bregma)
5	Длина основания черепа	Cranial base length
9	Наименьшая ширина лба	Minimal frontal breadth
10	Наибольшая ширина лба	Maximal frontal breadth
11	Ушная ширина	Auricular breadth
12	Ширина затылка	Occipital breadth
УПИЛ	Угол поперечного изгиба лба	Transverse frontal angle
sub.29	Высота изгиба лба	Frontal subtense
29	Лобная хорда	Frontal chord
30	Теменная хорда	Parietal chord
31	Затылочная хорда	Occipital chord
23а	Горизонт. окружность через орh	Horiz. circumference (ophryon)
23	Горизонтальная окружность через g	Horiz. circumference (glabella)
24	Поперечная дуга ро-б-ро	Transversal arch (po-br-po)
25	Сагиттальная дуга	Sagittal arch
26	Лобная часть сагиттальной дуги	Frontal arch
27	Теменная часть сагиттальной дуги	Parietal arch
28	Затылочная часть сагиттальной дуги	Occipital arch
7	Длина затылочного отверстия	Foramen magnum length
16	Ширина затылочного отверстия	Foramen magnum breadth
45	Скуловой диаметр	Bizygomatic breadth
40	Длина основания лица	Basion-prosthion length
40:5	Указатель выступания лица	Face protrusion index
48	Верхняя высота лица	Nasion-alveolare height
43	Верхняя ширина лица	Upper facial breadth
46	Средняя ширина лица	Midfacial breadth

1	2	3
60	Длина альвеолярной дуги	Alveolar arch length
61	Ширина альвеолярной дуги	Alveolar arch breadth
62	Длина нёба	Palatine length
63	Ширина нёба	Palatine breadth
55	Высота носа	Nasal height
54	Ширина носа	Nasal breadth
54:55	Носовой указатель	Nasal index
51	Ширина орбиты от mf	Orbital breadth (maxillofrontale)
51a	Ширина орбиты от d	Orbital breadth (dacryon)
52	Высота орбиты	Orbital height
52:51	Орбитный указатель от mf	Orbital index (maxillofrontale)
52:51a	Орбитный указатель от d	Orbital index (dacryon)
77	Назомаллярный угол	Nasomalar angle
$\angle zm'$	Зигомаксиллярный угол	Zygomaxillary angle
SC	Симотическая ширина	Simotic chord
SS	Симотическая высота	Simotic subtense
SS:SC	Симотический указатель	Simotic index
DC	Дакриальная ширина	Dacrial chord
DS	Дакриальная высота	Dacrial subtense
DS:DC	Дакриальный указатель	Dacrial index
MC	Максиллофронтальная ширина	Maxillofrontal chord
MS	Максиллофронтальная высота	Maxillofrontal subtense
MS:MC	Максиллофронтальный указатель	Maxillofrontal index
FC	Глубина клыковой ямки	Depth of canine fossa
H _z	Высота изгиба скуловой кости	Zygomatic bone subtense
B _z	Ширина скуловой кости	Zygomatic bone breadth
I _{hz}	Указатель изгиба скуловой кости	Zygomatic bone curvature index
32	Угол профиля лба от n	Frontal profile angle (nasion)
$\angle g-m$	Угол профиля лба от g	Frontal profile angle (glabella)
33(1)	Угол верхней части затылка	Upper occipital angle
33(2)	Угол нижней части затылка	Lower occipital angle
33(4)	Угол перегиба затылка	Occipital angle
34	Угол затылочного отверстия	Foramen magnum angle
72	Общий лицевой угол	Total facial angle
73	Средний лицевой угол	Midfacial angle
74	Угол альвеолярной части	Alveolar angle
75(1)	Угол выступания носа	Nasal protrusion angle

Таблица 2
Индивидуальные размеры и указатели черепов из могильника Пархай II (Individual cranial measurements and indices)

№ п/п	Датировка	Камера	Скелет	Инв. №	Пол	Возраст	1	8	8:1	17	17:1	17:8	20	5
1	ЮЗТ-V	34	—	597	m	mat.	—	—	—	—	—	—	—	104.0
2	"	35	—	599	m	mat.	—	138.0	—	134.0	—	97.10	—	—
3	"	35	—	600	m	ad.-mat.	184.0	136.0?	73.91?	129.0	70.11?	94.85?	—	112.0
4	"	35	—	603	m	mat.	185.0	—	—	139.0	75.14	—	—	97.0
5	"	42*	—	611	m	mat.	192.0	—	—	—	—	—	—	—
6	"	42*	—	614	m	ad.	190.0	133.5	70.26	134.0	70.53	100.37	112.0	103.0
7	"	42*	—	615	m	ad.	185.0	135.0	72.97	—	—	—	—	—
8	"	42*	—	616	m	mat.	188.5	135.0	71.62	134.0	71.09	99.26	—	102.0
9	"	43н	—	621	m	mat.	197.0	150.0	76.14	—	—	—	—	—
10	"	43н	—	622	m	mat.	—	—	—	134.0	—	—	—	114.0
11	"	43н	—	623	m	mat.	185.0	132.0	71.35	135.0	72.97	102.27	112.0	103.0
12	"	43н	—	624	m	mat.	180.0	134.0	74.44	131.0	72.78	97.76	112.0	102.0
13	"	43н	—	625	m	mat.	205.0	140.0?	68.29?	148.0	72.20	105.71?	125.5	108.0
14	"	43*	—	620	m	mat.-sen.	191.0	131.0	68.59	129.0	67.54	98.47	113.0	96.0
15	"	43*	—	627	m	ad.	185.0	137.0	74.05	142.0	76.76	103.65	115.0	97.0
16	"	63	—	630	m	mat.	—	—	—	137.0	—	—	120.0	105.0
17	"	63	—	637	m	mat.	198.0	141.0	71.21	135.0	68.18	95.74	—	106.0
18	"	67	—	633	m	ad.-mat.	—	—	—	142.0	—	—	—	104.0
19	"	67	—	634	m	ad.-mat.	196.0	—	—	144.0	73.47	—	123.5	104.0
20	"	67	—	635	m	ad.	187.0	134.0	71.66	141.0	75.40	105.22	119.0	97.0
21	"	75	—	548	m	mat.	188.0	130.0	69.15	—	—	—	—	—
22	"	110н	—	664	m	mat.	174.0	123.0	70.69	131.0	75.29	106.50	109.0	104.0
23	"	111	—	665	m	mat.	181.0	—	—	—	—	—	—	98.0
24	"	111	—	666	m?	mat.	192.0	133.0	69.27	134.0	69.79	100.75	114.5	100.0
25	"	114	—	669	m	mat.	—	—	—	140.0	—	—	—	102.0
26	"	116	—	670	m	mat.	—	—	—	—	—	—	—	103.0
27	ЮЗТ-IV	31н	—	559	m	mat.	190.0	138.5	72.89	128.0	67.37	92.42	105.5	103.0

Примечание. * — Здесь и далее: указание на ярус в полевом шифре отсутствует.

№ п/п	Датировка	Камера	Скелет	Инв. №	Пол	Возраст	1	8	8:1	17	17:1	17:8	20	5
28	ЮЗТ-IV	31н	—	584	m	ad.	190.0	141.0	74.21	137.0	72.11	97.16	113.0	103.0
29	"	31н	9	586	m	ad.	195.0	141.0	72.31	132.0	67.69	93.62	109.0	111.0
30	"	31н	22	590	m?	mat.	180.0	—	—	136.0	75.56	—	114.5	100.0
31	"	31н	8	591	m	ad.	185.0	138.0	74.59	137.0	74.05	99.28	114.0	104.0
32	"	31н	—	594	m	mat.	183.0	126.0	68.85	—	—	—	—	106.0
33	"	32	—	596	m	mat.	188.5	136.0	72.15	—	—	—	—	99.0?
34	"	38	—	604	m	ad.	187.0	141.0	75.40	—	—	—	—	—
35	"	40	—	607	m	ad.-mat.	—	—	—	—	—	—	—	—
36	"	40	—	608	m	mat.	—	—	—	—	—	—	—	—
37	"	40	—	609	m	ad.-mat.	199.0	143.0	71.86	139.0?	69.85	97.20	—	97.5
38	"	107*	—	660	m	mat.	182.0	136.5	75.00	131.0	71.98	95.97	110.0	100.0
39	"	107*	—	662	m	mat.	195.0	146.0	74.87	133.0	68.21	91.10	116.0	103.0
40	ЮЗТ-III	48	—	618	m	ad.-mat.	192.0	137.5	71.61	140.0	72.92	101.82	117.0	105.0
41	"	82	—	639	m	mat.	190.0	137.0	72.11	139.0	73.16	101.46	116.0	106.0
42	ЮЗТ-III**	84	—	641	m	mat.	188.0	—	—	136.0	72.34	—	—	100.0
43	ЮЗТ-VI	49*	—	629a	f	ad.-mat.	—	—	—	141.0	—	—	—	103.0
44	"	94	—	648	f	ad.	178.5	—	—	—	—	—	—	—
45	"	94	—	649	f	ad.	170.0	137.5	80.88	133.5	78.53	97.09	114.5	93.5
46	"	96	—	652	f	mat.	182.0	126.0	69.23	136.0	74.73	107.94	121.0	—
47	"	96	—	654	f	mat.	—	—	—	141.0	—	—	—	—
48	"	99	—	656	f	ad.-mat.	—	126.0	—	131.0	—	103.97	112.0	101.0
49	ЮЗТ-V	34	—	598	f	ad.-mat.	—	131.0	—	129.0	—	98.47	—	—
50	"	35	—	601	f	subad.-ad.	183.0	133.0?	72.68?	—	—	—	—	—
51	"	35	—	602	f	ad.-mat.	174.0	—	—	126.0	72.41	—	107.5	95.0
52	"	42*	—	613	f	ad.	—	—	—	129.0	—	—	113.5	92.0
53	"	43*	—	620a	f	ad.	189.0	—	—	—	—	—	—	—
54	"	43н	—	626	f	ad.	183.0	130.0	71.04	137.0	74.86	105.38	111.5	104.0

Примечание. ** — Здесь и далее: И. Н. Хлопиным камера 84 была датирована периодом ЮЗТ-III, при подготовке данного издания она была отнесена редакторским коллективом к периоду ЮЗТ-IV.

Продолжение табл. 2

№ п/п	9	10	11	12	УПИЛ	sub. 29	29	30	31	23а	23	24	25	26	27	28
1	—	—	—	—	—	22.0	111.0	—	—	—	—	—	—	123.0	—	—
2	94.0	115.0	—	110.0	142.84	—	—	124.0	—	515.0	—	—	—	—	129.0	—
3	94.0	112.0	113.0	109.0	135.98	30.8	119.3	109.5	—	504.0	—	300.0	—	138.0	121.0	—
4	—	—	—	—	—	32.4	122.0	134.0	93.0	—	—	—	395.0	143.0	145.0	115.0
5	96.0	120.0	—	—	132.34	26.0	118.5	119.3	—	520.0	—	—	—	133.0	132.0	—
6	94.0	110.0	119.0	103.0	133.077	22.0	108.0	124.0	104.0	508.0	515.0	304.0	380.0	120.0	141.0	119.0
7	—	—	—	—	—	24.0	109.0	124.5	—	—	—	—	—	121.0	139.0	—
8	—	—	—	104.0	—	28.0	115.6	125.0	92.6	—	—	—	384.0	133.0	140.0	111.0
9	95.0	119.0	—	—	142.77	—	—	124.0	—	—	—	—	—	—	142.0	—
10	101.0	—	—	—	—	—	—	—	—	—	—	—	—	—	—	—
11	101.0	120.0	119.0	108.0	133.88	26.0	115.8	108.5	101.6	516.0	518.0	302.0	374.0	128.0	124.0	122.0
12	95.0	113.0	120.0	103.0	128.33	—	118.0	106.0	90.5	496.0	504.0	303.0	367.0	137.0	118.0	112.0
13	97.5	120.0	126.0	115.0	135.39	27.0	123.5	123.0	112.0	550.0?	—	335.0	412.0	138.0	138.0	136.0
14	87.0	107.0	114.0	107.0	139.38	25.0	107.5	130.5	102.6	518.0	528.0	300.0	395.0	122.0	150.0	123.0
15	92.0	113.0	117.0	104.0	140.53	22.6	109.7	125.5	101.8	508.0	517.0	311.0	386.0	123.0	143.0	118.0
16	96.0	—	119.0	—	130.75	26.2	116.8	—	—	—	—	—	—	134.0	—	—
17	97.0	111.0	—	—	—	21.6	113.0	128.0	105.0	—	—	—	397.0	126.0	145.0	126.0
18	105.0	120.0	—	—	135.27	27.4	108.4	121.0	—	—	—	—	—	125.0	134.0	—
19	99.0	119.0	121.0	—	135.20	29.0	121.6	127.0	—	—	540.0	—	—	138.0	—	—
20	93.5	113.0	116.5	110.0	130.61	25.3	116.8	120.0	102.8	510.0	520.0	317.0	388.0	133.0	134.0	121.0
21	—	—	—	—	—	24.7	112.0	115.5	—	—	—	—	—	128.0	130.0	—
22	85.0	99.0	108.0	100.0	129.60	23.6	107.0	104.0	95.0	468.0	477.0	284.0	348.0	119.0	114.0	115.0
23	—	—	120.0?	—	—	—	—	—	97.3	—	—	—	—	—	—	116.0
24	95.0	118.0	122.0	108.0	132.50	28.0	110.5	124.0	103.0	530.0	533.0	310.0	396.0	128.0	140.0	128.0
25	98.0	107.0	—	—	128.57	26.0	120.4	—	—	—	—	—	—	134.0	—	—
26	98.0	114.0	—	—	131.06	—	—	—	—	—	—	—	—	—	—	—
27	99.0	119.0	117.0	105.0	126.96	27.0	109.0	116.0	—	520.0	523.0	297.0	—	127.0	130.0	—

№ п/п	9	10	11	12	УПИЛ	sub. 29	29	30	31	23а	23	24	25	26	27	28
28	96.5	121.0	128.0	111.0	137.01	25.0	112.0	117.5	90.0	525.0	531.0	308.0	367.0	126.0	132.0	109.0
29	96.0	116.0	127.0	110.0	131.74	23.0	105.3	125.0	95.7	529.0	538.0	305.0	376.0	119.0	140.0	117.0
30	99.0	118.0	111.0	—	136.00	24.2	101.7	120.5	—	—	505.0	—	—	117.0	138.0	—
31	93.0	122.0	112.0	—	136.61	—	—	—	—	—	517.0	310.0	—	—	133.0	112.0
32	97.0	109.0	—	109.0	—	18.5	105.0	109.0	—	—	515.0	—	—	114.0	121.0	—
33	88.0	—	112.0	99.0	134.17	—	—	—	101.5	—	—	—	378.0	132.0	122.0	124.0
34	96.0	120.0	—	—	—	—	—	—	—	—	—	—	—	125.0	135.0	—
35	—	—	—	—	—	23.0	108.0	—	—	—	—	—	—	120.0	—	—
36	102.0	121.0	—	—	134.66	25.0	114.1	—	—	—	—	—	—	127.0	—	—
37	99.0	115.0	—	—	138.00?	23.2	116.0	116.8	—	—	—	—	—	128.0	131.0	—
38	93.0	110.0	118.0	102.0	133.04	25.7	121.0	108.0	—	493.0	508.0	298.0	—	135.0	119.0	—
39	97.5	117.0	120.0	110.0	134.39	27.0	116.0	125.2	—	533.0	540.0	320.0	—	132.0	140.0	—
40	98.0	—	119.0	110.0	131.64	28.7	121.0	—	—	522.0	531.0	311.0	388.0?	138.0	—	—
41	93.0	110.0	122.0	115.0	133.25	26.8	118.5	119.0	99.8	514.0	523.0	312.0	386.0	132.0	132.0	122.0
42	—	—	—	112.0?	123.47	21.8	113.2	113.5	97.0	—	—	—	373.0	125.0	125.0	123.0
43	91.5	110.0	107.0	—	137.48	25.8	114.0	—	—	—	—	—	—	129.0	—	—
44	85.0?	—	—	—	—	24.8	107.0	114.0	—	—	—	—	—	120.0	126.0	—
45	—	—	118.0	108.0	—	—	110.5	106.0	100.7	—	—	307.0	363.0	123.0	121.0	119.0
46	98.0	113.0	117.5	109.0	—	—	107.5	107.5	103.3	512.0	—	313.0	372.0	132.0	118.0	122.0
47	—	—	—	—	—	—	—	—	—	—	—	—	—	—	—	—
48	94.0	118.0	114.0	104.0	133.90	28.5	112.0	117.0	98.0	503.0	505.0	298.0	378.0	129.0	132.0	117.0
49	—	—	118.0	110.0	—	—	—	114.5	90.0	—	—	305.0	—	—	131.0	105.0
50	—	—	—	106.0	—	26.5	108.3	113.0	—	—	—	—	—	124.0	125.0	—
51	93.0	106.0	108.0	—	135.55	24.2	103.0	112.0	—	—	—	292.0	—	115.0	127.0	—
52	88.0	106.0	—	—	133.29	25.2	111.0	—	—	—	—	296.0	—	125.0	—	—
53	99.0	119.0	—	—	—	29.0	118.0	118.0	—	—	530.0	—	—	130.0	130.0	—
54	100.0	115.0	119.0	104.0	136.40	24.4	106.0	116.2	105.0	510.0	514.0	301.0	370.0	120.0	128.0	122.0

Продолжение табл. 2

№ п/п	51	51a	52	52:51	52:51a	77	∠zmi'	SC	SS	SS:SC	DC	DS	DS:DC	MC	MS	MS:MC
1	43.0	38.5	30.0?	69.7??	77.92?	—	—	—	—	—	—	—	—	—	—	—
2	—	—	—	—	—	—	—	—	—	—	—	—	—	—	—	—
3	—	—	—	—	—	—	—	—	—	—	—	—	—	—	—	—
4	42.0 np.	39.5 np.	33.4	79.52?	84.56?	—	127.15	9.7	5.7	58.76	19.3	14.7	76.17	18.0	10.0	55.56
5	—	—	—	—	—	—	—	—	—	—	—	—	—	—	—	—
6	43.0	41.0	29.0	67.44	70.73	—	—	10.4	7.8	75.00	20.0	13.0	65.00	18.0	10.0	55.56
7	—	—	—	—	—	—	—	—	—	—	—	—	—	—	—	—
8	—	—	27.2 np.	—	—	—	—	—	—	—	—	—	—	—	—	—
9	—	—	—	—	—	—	—	—	—	—	—	—	—	—	—	—
10	42.0	41.0	36.0	85.71	87.80	—	—	12.0	8.0	66.67	26.0	15.0	57.69	23.0	10.0	43.48
11	41.0 np.	38.2 np.	33.0 np.	80.49 np.	86.39 np.	142.92	—	11.3	6.1	53.98	19.9	14.7	73.87	18.3	9.4	51.37
12	—	—	—	—	—	—	—	—	—	—	—	—	—	—	—	—
13	41.5	38.7	31.5	75.90	81.40	137.97	122.11	—	—	—	23.3	—	—	20.8	—	—
14	38.0	36.3	27.5	72.37	75.76	147.75	—	6.7	4.0	59.70	20.0?	10.2?	51.00?	16.1	6.6	40.99
15	—	—	—	—	—	—	—	—	—	—	—	—	—	—	—	—
16	42.0	40.0	33.0	78.57	82.50	135.33	121.66	9.2	6.1	66.30	17.3	14.2	82.08	15.4	8.3	53.90
17	—	—	—	—	—	—	—	—	—	—	—	—	—	—	—	—
18	—	—	—	—	—	—	—	—	—	—	—	—	—	—	—	—
19	42.0	38.5	33.0	78.57	85.71	136.93	—	8.3	5.0	60.24	22.5	14.4	64.00	19.0	8.1	42.63
20	41.0	37.8	34.3	83.66	90.74	135.14	121.05	10.7	6.0	56.07	20.2	14.4	71.29	18.0	8.7	48.33
21	—	—	—	—	—	—	—	—	—	—	—	—	—	—	—	—
22	41.0	38.0	29.5	71.95	77.63	130.04	—	8.0	3.2	40.00	16.0	11.7	73.12	14.7	5.9	40.14
23	41.0	36.5	—	—	—	—	124.34	9.3	4.5	48.39	22.3	14.3	64.13	19.7	8.0	40.61
24	42.0	39.8	30.0	71.43	75.38	138.72	127.77	9.5	6.6	69.47	17.6	13.9	78.98	16.5	9.0	54.55
25	41.3	38.0	31.5	76.27	82.89	131.90	—	—	—	—	—	—	—	—	—	—
26	41.5	38.5	30.0 np.	72.29?	77.92?	130.68	—	11.0	6.4	58.18	—	—	—	—	—	—
27	43.0 np.	39.5 np.	27.5 np.	63.95 np.	69.62 np.	—	—	—	—	—	22.0	14.0	63.64	20.7	8.4	40.58

Продолжение табл. 2

№ п/п	FC	Hz	Bz	Ihz	32	∠g-m	33(1)	33(C)	33(4)	34	72	73	74	75(1)
1	—	—	—	—	—	—	—	—	—	—	—	—	—	—
2	—	—	—	—	—	—	—	—	—	—	—	—	—	—
3	—	—	—	—	—	—	—	—	—	—	—	—	—	—
4	6.5?	—	—	—	—	—	—	—	—	—	—	—	—	—
5	—	—	—	—	—	—	—	—	—	—	—	—	—	—
6	5.0	8.4	50.5	16.63	83.0	76.0	101.0	36.0	137.0	13.5	83.0	85.0	76.60	34.0?
7	—	—	—	—	—	—	—	—	—	—	—	—	—	—
8	—	—	—	—	—	—	—	—	122.0	—	—	—	—	—
9	—	—	—	—	—	—	—	—	—	—	—	—	—	—
10	4.0	—	—	—	—	—	—	—	—	—	88.0	90.0	79.56	38.0
11	6.0	—	—	—	82.0	75.0	94.0	27.0	121.0	14.0	81.0?	87.0	—	37.0?
12	—	—	—	—	—	—	—	—	119.0	—	—	—	—	—
13	4.9	10.3	56.0	18.39	87.0	81.0	92.0	28.0	120.0	—	82.0	87.0	69.26	—
14	4.0	—	—	—	90.0	84.0	103.0	31.0	134.0	—	—	—	—	—
15	—	—	—	—	—	—	—	—	132.0	—	—	—	—	—
16	4.3	—	—	—	83.0	76.5	—	—	—	5.0	84.5	89.5	71.99	—
17	—	—	—	—	—	—	—	—	122.0	—	—	—	—	—
18	—	—	—	—	—	—	—	—	—	—	—	—	—	—
19	9.0	9.6	52.0	18.46	89.0	83.0	100.0	21.5	121.5	7.0	—	90.0	—	—
20	5.0	—	—	—	81.5	73.5	102.0	28.0	130.0	8.0	86.0	90.0	76.59	38.0
21	—	—	—	—	—	—	—	—	—	—	—	—	—	—
22	6.0	9.9	52.6	18.82	80.0	76.0	87.0	34.0	121.0	9.0	—	85.0	—	—
23	6.5	10.8	52.2	20.69	—	—	105.0	26.0	131.0	3.0	83.0	85.0	78.36	38.0
24	2.5	9.5	51.0	18.63	91.0	86.5	96.5	19.0	115.5	11.0	88.0	90.0	80.65	37.0
25	3.7	12.2	51.2	23.83	—	—	—	—	—	—	—	—	—	—
26	—	—	—	—	—	—	—	—	—	—	—	—	—	—
27	5.0 np.	12.0 np.	54.3 np.	22.10 np.	88.0	82.5	94.0	23.0	117.0	—	—	—	—	—

Продолжение табл. 2

№ п/п	FC	Hz	Bz	lhz	32	$\angle g-m$	33(1)	33(2)	33(4)	34	72	73	74	75(1)
28	—	—	—	—	—	—	—	—	124.0	—	—	—	—	—
29	—	—	—	—	84.0	73.0	93.0	30.0	123.0	—	—	—	—	—
30	—	—	—	—	—	—	—	—	—	—	—	—	—	—
31	—	—	—	—	—	—	—	—	—	—	—	—	—	—
32	—	—	—	—	—	—	—	—	—	—	—	—	—	—
33	—	—	—	—	—	—	—	—	127.0	—	—	—	—	—
34	—	—	—	—	—	—	—	—	—	—	—	—	—	—
35	3.0 np?	—	—	—	—	—	—	—	—	—	—	—	—	—
36	—	—	—	—	—	—	—	—	—	—	—	—	—	—
37	—	—	—	—	—	—	—	—	—	—	—	—	—	—
38	—	—	—	—	77.0	70.0	—	—	—	—	—	—	—	—
39	—	—	—	—	84.0	77.0	—	—	—	—	85.5	92.0	69.57	—
40	3.2 np.	10.5	50.0	21.00	83.0	76.0	—	—	—	—	—	—	—	—
41	—	—	—	—	—	—	—	—	124.0	—	—	—	—	—
42	—	—	—	—	—	—	—	—	116.0	—	—	—	—	—
43	—	—	—	—	—	—	—	—	—	—	—	—	—	—
44	—	—	—	—	—	—	—	—	—	—	—	—	—	—
45	4.1	8.0	42.5	18.82	—	—	96.0	31.0	127.0	7.0	—	89.0	—	—
46	—	—	—	—	—	—	91.0?	36.0?	127.0	12.0?	—	—	—	—
47	—	—	—	—	—	—	—	—	—	—	—	—	—	—
48	5.0	—	—	—	87.0	85.0	—	—	—	11.0	85.0?	90.0	—	—
49	—	—	—	—	—	—	—	—	129.0	—	—	—	—	—
50	3.5?	—	—	—	—	—	—	—	—	—	—	—	—	—
51	—	—	—	—	—	—	—	—	—	—	—	—	—	—
52	2.0	9.8 np.	47.5 np.	20.63 np.	87.5	82.5	—	—	—	—	87.0	91.5	73.48	26.0
53	—	—	—	—	—	—	—	—	—	—	—	—	—	—
54	—	—	—	—	—	—	—	—	132.0	—	—	—	—	—

В. А. Галибин

Металл из могильника Пархай II

Количественный спектральный анализ металлических изделий по методу трех эталонов выполнен в лаборатории ЛОИА АН СССР (табл. 1). Анализируемые образцы получены из погребений могильника Пархай II. Во всех образцах основой состава является медь. Определялись и не обнаружены золото и цинк.

Т а б л и ц а 1

Результаты количественного спектрального анализа (%)

№ п/п	Лабор. шифр	Камера	Название предмета	ЮЗТ	Sn	Pb	Bi	As	Sb	Ag	Fe	Ni	Co
1	457-14	1	Нож	III	-	0,03	-	0,3	-	0,003	0,06	0,016	-
2	457-15	33	«	III	-	0,09	0,009	0,62	-	0,3	-	0,009	-
3	457-16	70	«	III	-	0,13	0,009	0,95	-	0,015	0,05	0,016	-
4	457-17	70	«	III	-	1,25	0,006	0,62	-	0,001	0,1	0,006	-
5	457-18	71	«	III	-	1,3	0,009	0,6	0,025	0,007	0,07	0,1	-
6	457-19	82	«	III	-	0,11	0,006	0,3	1,2	0,008	0,025	-	-
7	457-20	86	«	III	-	0,14	0,005	0,42	-	0,022	0,04	0,014	-
8	457-21	105	«	IV	-	-	-	-	-	-	0,08	0,01	-
9	457-22	140	«	V	-	0,15	0,007	0,8	-	0,002	0,1	0,013	-
10	457-23	18	«	IV	-	0,5	0,005	0,18	-	0,03	0,025	0,006	-
11	457-24	29	Булавка	V	-	0,07	-	-	-	0,003	-	0,009	-
12	501-11	-	?		-	0,06	0,006	0,35	0,01	0,002	0,13	0,025	-
13	501-12	117	Булавка	VII	-	0,25	-	-	-	0,02	0,14	0,02	-
14	501-13	117	Булавка	VII	-	0,45	-	-	-	0,006	0,25	0,006	-
15	501-14	118	Кольцо	IV	-	0,13	0,003	1,2	0,05	0,008	0,08	0,035	-
16	501-15	167	«	VI	0,06	0,09	-	-	0,013	0,01	0,25	0,06	-
17	501-16	167	«	VI	0,04	0,35	-	-	0,01	0,009	0,018	0,05	-
18	501-17	9	«	V	-	0,55	0,002	-	0,014	0,015	-	0,035	-
19	501-18	8н	«	III-IV	0,08	0,18	0,003	0,6	0,055	0,015	0,11	0,035	-
20	501-19	32н	«	III-IV	-	0,15	0,004	0,1	0,03	0,003	0,1	0,035	-
21	501-20	32н	«	III-IV	-	0,1	0,004	0,08	0,026	0,05	0,02	0,028	-
22	501-21	30	Гвоздик	VI	-	1,0	-	0,08	0,015	0,004	0,2	0,015	-

№ п/п	Лабор. шифр	Камера	Название предмета	ЮЗТ	Sn	Pb	Bi	As	Sb	Ag	Fe	Ni	Co
23	501-22	15	Булавка	IV	-	0,1	-	1,8	0,02	0,005	0,22	0,03	-
24	501-23	6	«	IV	-	0,11	-	1,8	0,023	0,1	0,45	0,03	-
25	501-24	40	Шило?	IV	-	0,35	-	0,4	0,009	0,001	0,4	0,03	-
26	501-25	31	Гвоздик	IV	-	1,1	0,003	0,07	0,032	0,002	0,009	0,025	-
27	501-26	9	«	V	-	0,18	0,003	-	0,012	0,02	0,008	0,02	-
28	501-27	10	«	IV	-	1,2	-	-	0,007	0,006	0,06	0,004	-
29	501-28	10	Колечко	IV	0,08	0,28	0,01	1,3	0,02	0,02	0,25	0,022	-
30	501-29	11	Гвоздик	VI	0,08	-	-	0,35	0,011	0,001	-	0,018	-
31	501-30	19	«	IV-V	-	0,4	0,006	0,08	0,01	4,3	0,01	0,022	-
32	501-31	19	«	IV	-	0,35	0,04	0,55	0,05	44	0,011	0,006	-
33	501-32	19	«	IV-V	-	0,08	-	0,07	0,008	0,1	-	0,008	-
34	501-33	24	Колечко	VI	-	0,25	0,018	0,75	0,011	54,5	0,25	0,008	-
35	501-34	24	Гвоздик	VI	-	1,0	-	0,13	-	0,015	0,5	0,025	0,007
36	501-35	40	Колечко	IV	-	0,1	0,002	0,6	0,11	0,005	0,012	0,06	-
37	501-36	40	Кусочек		-	0,005	-	2,5	0,016	0,002	1,0	0,25	0,1
38	501-37	10	Булавка	IV	-	0,18	0,007	1,0	0,025	0,03	0,45	0,03	-
39	501-38	24	«	VI	-	0,2	0,004	0,2	0,027	0,006	0,008	0,005	-
40	501-39	38	«	IV	-	0,55	0,002	0,4	0,017	0,15	0,016	0,045	-
41	501-40	8	Колечко	IV	-	0,1	0,035	0,14	0,011	35,5	0,07	0,008	-
42	501-41	119в	Булавка	V	-	0,6	0,002	0,11	0,012	0,006	0,2	0,025	-
43	501-42	155	«	VII	-	0,18	0,002	-	0,014	0,006	0,09	0,018	-
44	501-43	142	«	VI	-	1,2	-	-	0,013	0,001	0,8	0,02	-
45	501-44	96	«	VI	-	0,5	-	-	0,013	0,003	0,4	0,03	-
46	501-45	132в	«	VI	-	0,8	-	-	0,01	0,001	0,12	0,03	-
47	501-46	167?	«	VI	-	0,8	-	-	-	0,001	0,6	0,008	-
48	501-47	162?	«	IV	-	0,45	0,022	-	0,01	0,001	0,5	0,006	-
49	501-48	8	«	IV	-	0,3	0,003	0,13	0,06	0,01	0,07	0,02	-
50	501-49	133н	«	VI	-	1,0	-	-	-	0,001	0,045	0,003	-
51	501-50	133н	«	VI	-	2,0	-	-	-	0,002	0,6	0,011	-
52	501-51	145	«	VI	-	1,0	-	-	-	0,001	0,35	0,005	-
53	501-52	45	Орудие	V	-	0,22	0,003	0,25	0,013	0,001	0,013	0,004	-

Продолжение табл. 1

№ п/п	Лабор. шифр	Камера	Название предмета	ЮЗТ	Sn	Pb	Bi	As	Sb	Ag	Fe	Ni	Co
54	501-53	8	Иголка	IV	-	0,35	0,018	0,09	0,05	0,1	0,009	0,018	-
55	502-6	140	Булавка	VI	-	0,35	-	-	-	0,009	0,25	0,014	-
56	502-7	-	«	VI	-	0,45	-	-	-	0,002	0,28	0,016	-
57	502-8	167?	«	VI	-	0,13	-	-	0,028	0,001	0,13	0,03	-
58	502-9	122	«	V	-	1,3	-	-	-	0,001	0,5	0,02	-
59	502-10	122	«	V	-	0,07	-	0,28	-	0,006	0,24	0,06	-
60	502-11	42	«	V	-	0,14	-	0,8	0,016	0,005	0,22	0,022	-
61	502-12	16	«	V	-	1,1	-	0,5	-	0,006	0,075	0,01	-
62	502-13	25	«	V	-	0,45	0,003	0,06	0,011	0,002	0,18	0,011	-
63	502-14	19?	Иголка	V	-	0,15	-	0,05	-	0,02	-	0,003	-
64	502-15	40	Колечко	IV	-	0,11	0,009	0,13	0,035	0,003	0,02	0,03	-
65	502-16	6	«	IV	-	0,55	0,004	0,1	0,03	0,006	0,4	0,02	-
66	502-17	40	Булавка	IV	0,006	0,04	0,02	1,7	0,27	0,025	0,9	0,025	-
67	502-18	31	Топор	IV	-	0,27	-	0,08	0,075	0,02	0,017	0,35	-
68	502-19	40	Навершие	IV	-	0,005	-	1,3	-	0,001	0,5	0,4	0,1
69	502-20	-	Колечко	IV	-	0,07	-	0,9	0,011	12	0,45	0,02	-
70	502-21	-	«	IV	-	0,05	0,011	-	-	91	0,025	-	-
71	502-22	132н	Булавка	VI	-	1,5	0,003	1,3	0,45	2,9	0,015	0,08	-
72	502-23	132в	?	VI	-	0,3	-	-	-	0,008	-	0,008	-
73	502-24	138в	Булавка	V	-	0,4	0,002	0,4	0,01	0,02	0,06	0,015	-
74	502-25	139	Нож?	V	-	0,8	-	1,3	0,08	0,002	0,14	0,01	-
75	502-26	144	Гвоздик	IV	-	0,4	0,003	0,13	0,014	0,015	0,03	0,025	-
76	502-27	144	«	IV	-	3,0	-	-	-	0,004	0,28	0,009	-
77	502-28	154	Кольцо	VI	-	0,3	-	-	-	0,004	0,13	0,005	-
78	502-29	154	Гвоздик	VI	-	0,45	-	-	-	0,003	0,085	0,003	-
79	502-30	154	«	VI	-	0,4	0,003	-	0,013	0,003	0,06	0,02	-
80	502-31	155	Колечко	VII	-	1,7	-	-	-	0,003	0,015	0,013	-
81	502-32	155	«	VII	-	0,5	-	-	-	0,015	0,035	0,011	-
82	502-33	155	Гвоздик	VII	-	2,0	0,002	-	0,009	0,003	0,03	0,035	-
83	502-34	155	«	VII	-	1,3	0,002	-	0,007	0,001	0,02	0,03	-
84	502-35	167	«	VI	-	0,6	0,004	0,45	0,014	7,0	0,06	0,028	-

№ п/п	Лабор. шифр	Камера	Название предмета	ЮЗТ	Sn	Pb	Bi	As	Sb	Ag	Fe	Ni	Co
85	502-36	167	«	VI	-	1,4	-	-	0,007	0,001	0,13	0,008	-
86	502-37	179	«	V	-	1,3	0,003	0,12	0,015	0,01	0,03	0,05	-
87	502-38	182	Пластинка	VI	-	3,0	-	-	-	0,008	0,09	0,007	-
88	502-39	94	Булавка	VI	-	0,55	-	-	-	0,002	0,24	0,08	-
89	502-40	53	«	VI	-	0,5	0,002	0,14	0,045	0,002	0,09	0,014	-
90	502-41	102	«	V	-	0,4	-	0,05	-	0,002	0,25	0,013	-
91	502-42	57	«	V	-	0,09	0,002	0,25	0,05	0,007	0,025	0,08	-
92	502-43	108	Шило	IV	-	0,28	-	0,07	-	0,001	0,2	0,005	-
93	502-44	123	Бусина	IV	-	0,04	0,003	2,5	0,04	9,0	0,18	0,03	-
94	502-45	123	«	IV	-	0,04	0,011	2,8	0,08	47,0	0,16	0,09	-
95	502-46	138	Булавка	V	-	0,6	-	0,4	0,015	0,005	0,35	0,05	-
96	502-47	-	«	VI	-	0,3	-	3,2	0,3	0,005	0,1	0,11	-
97	502-48	-	Колечко	-	-	0,16	-	0,85	0,025	0,003	0,1	0,005	-
98	502-49	-	Кольцо	-	-	0,4	0,014	0,4	0,15	0,007	0,23	0,013	-
99	502-50	134	Булавка	VII	-	0,12	-	0,55	0,014	0,001	0,4	0,022	-
100	502-51	130	Гривна	IV	-	1,1	-	0,14	-	0,015	-	-	-
101	502-52	119в	Бусина?	V	-	0,4	0,004	0,22	0,05	0,002	0,25	0,02	-
102	502-53	117н	Булавка	VII	-	1,3	-	-	-	0,01	-	0,007	-
103	502-54	-	«	VII	-	0,3	-	1,5	-	0,006	0,21	0,028	-
104	503-6	167	«	VI	-	1,8	-	-	-	0,03	0,14	0,005	-
105	503-7	102	«	IV	-	1,1	0,004	0,7	0,011	0,13	-	0,05	-
106	503-8	102	«	IV	-	1,1	0,004	0,9	0,025	0,15	-	0,011	-
107	503-9	-	Иголка	IV	-	0,4	-	-	-	0,05	0,04	0,006	-
108	503-10	167	Колечко	VI	-	2,5	-	-	-	0,005	-	0,018	-
109	503-11	163	«	VI	-	4,0	-	-	-	0,013	0,2	0,009	-
110	503-12	163	«	VI	-	1,8	-	-	0,032	0,2	0,35	0,018	-
111	503-13	163	Булавка	VI	-	0,55	-	-	-	0,002	0,35	0,009	-
112	503-14	182	«	VI	-	0,9	-	-	0,01	0,001	0,35	0,01	-
113	503-15	182	«	VI	-	0,8	-	-	0,01	0,001	0,04	0,028	-
114	503-16	182	Иголка	VI	-	2,2	-	-	0,01	0,002	0,18	0,008	-
115	503-17	159н	Плитка?	V	-	0,18	-	0,12	-	0,01	0,18	0,009	-

Окончание табл. 1

№ п/п	Лабор. шифр	Камера	Название предмета	ЮЗТ	Sn	Pb	Bi	As	Sb	Ag	Fe	Ni	Co
116	503-18	133н	Иголка	VI	-	0,22	0,005	-	0,013	0,03	0,07	0,004	-
117	503-19	143	Колечко	IV	-	0,4	0,005	0,22	0,04	0,3	0,03	0,06	-
118	503-20	152	Кольцо	VII	-	1,0	-	-	0,02	0,03	-	0,025	-
119	503-21	145	Булавка	VI	-	0,3	-	-	-	0,02	0,03	0,009	-
120	503-22	119?	Кольцо	V	-	1,2	-	-	-	0,001	0,3	0,013	-
121	503-23	145	«	VI	-	0,5	-	-	0,009	0,04	0,02	0,04	-
122	503-24	190	«	V	-	0,22	-	-	-	0,006	0,06	0,01	-
123	503-25	205	Булавка	V	-	0,14	0,006	0,15	0,012	0,003	0,3	0,008	-
124	503-26	205	?	IV	-	1,3	-	-	-	0,001	0,1	0,012	-
125	503-27	187	Колечко	IV	-	0,02	0,02	2,0	0,016	0,001	0,6	0,008	-
126	503-28	185	«	V	-	0,9	-	-	0,009	0,004	0,09	0,009	-
127	503-29	203	«	V	-	0,35	0,002	-	0,009	0,001	0,12	0,016	-
128	503-30	185	«	V	-	0,55	0,05	1,2	0,012	35,5	0,06	0,03	-
129	503-31	205	«	V	-	0,5	0,005	0,22	0,016	10	0,07	0,018	-
130	503-32	205	«	V	-	0,18	0,03	0,12	0,008	39,4	0,04	0,005	-
131	503-33	119	«	V	-	0,35	-	-	-	0,002	0,6	0,005	-
132	503-34	187	Серьга?	IV	-	0,1	0,003	0,25	0,016	7,0	0,055	0,006	-
133	503-35	184	Гвоздик	V	-	4,0	-	-	-	0,007	0,14	0,005	-
134	503-36	184	«	V	-	0,9	0,003	0,19	0,011	0,007	0,04	0,02	-
135	503-37	203	«	V	-	0,2	-	0,15	-	0,002	0,5	0,013	-
136	503-38	205	«	V	-	0,5	0,003	-	0,011	0,002	0,06	0,016	-

ИЛЛЮСТРАЦИИ



Таблица 1. Камера 4:

1 — план погребения; 2, 3 — бронзовые изделия; 4 — фрагменты керамического жертвенника; 5—12 — керамические сосуды

Plate 1. Grave 4:

1 — plan of Grave; 2, 3 — bronze objects; 4 — fragments of ceramic «altar»; 5—12 — vessels

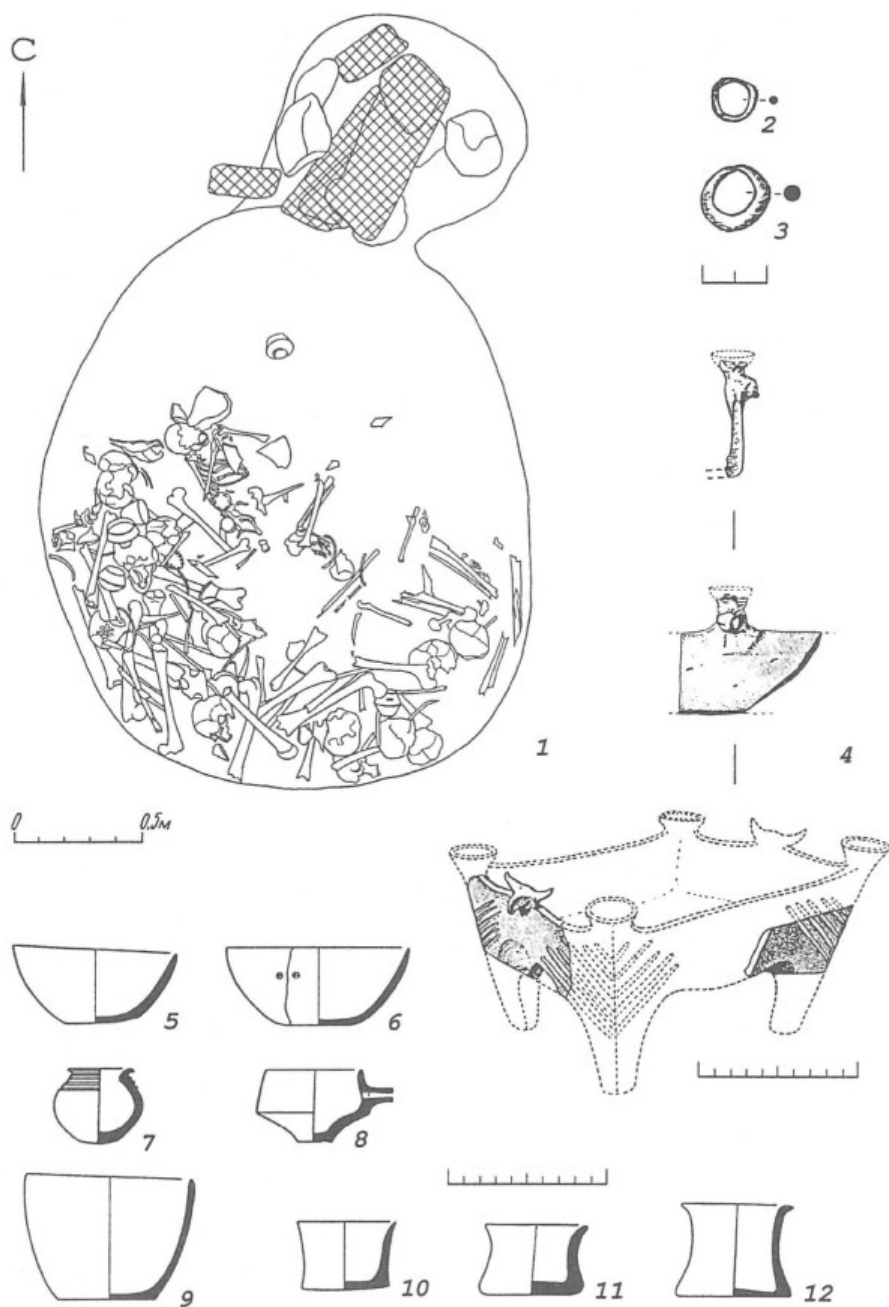

Таблица 2. Камера 4:

1—15 — керамические сосуды

Камера 14:

16 — план погребения; 17—22 — керамические сосуды

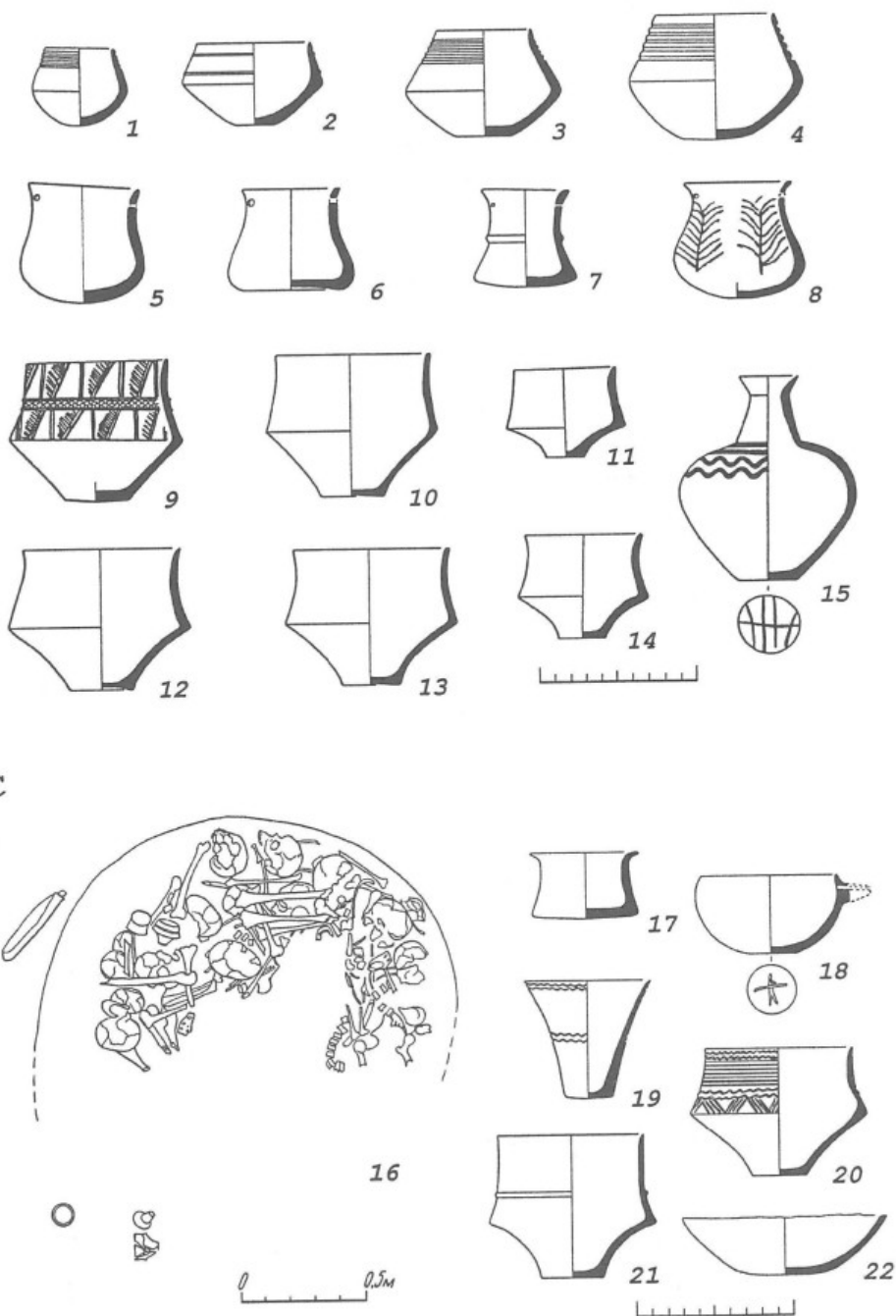
Plate 2. Grave 4:

1—15 — vessels

Grave 14:

16 — plan of Grave; 17—22 — vessels



Таблица 3. Камера 6:

1 — план погребения; 2—4 — бронзовые изделия; 5 — лазуритовая пронизка; 6 — жертвенник; 7—17 — керамические сосуды

Plate 3. Grave 6:

1 — plan of Grave; 2—4 — bronze objects; 5 — lapis lazuli spacer-bead; 6 — ceramic «altar»; 7—17 — vessels

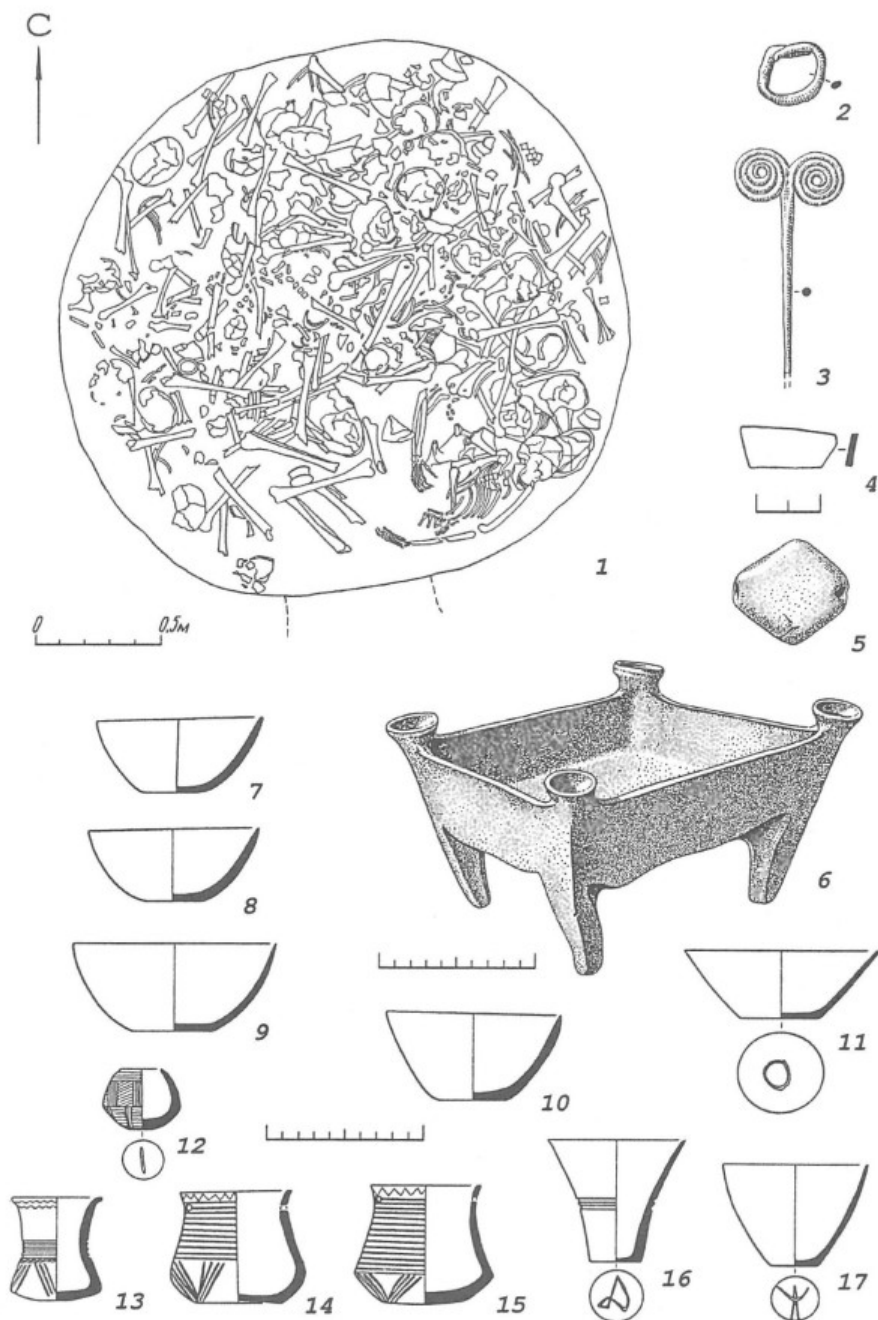

Таблица 4. Камера 6:

1—38 — керамические сосуды

Plate 4. Grave 6:

1—38 — vessels

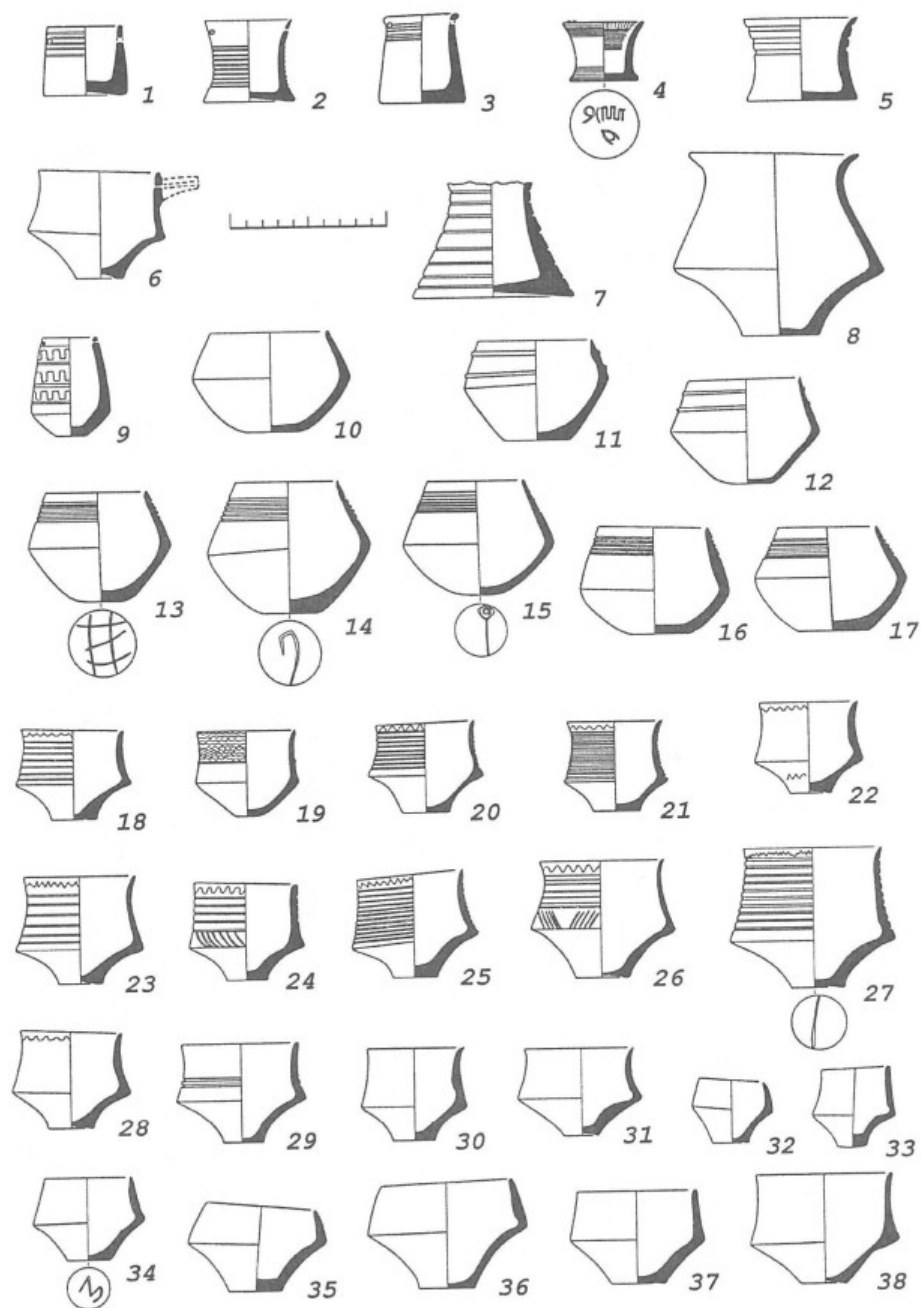

Таблица 5. Камера 40:

1 — план погребения; 2—11 — бронзовые изделия; 12 — лазуритовая пронизка

Plate 5. Grave 40:

1 — plan of Grave; 2—11 — bronze objects; 12 — lapis lazuli spacer-bead

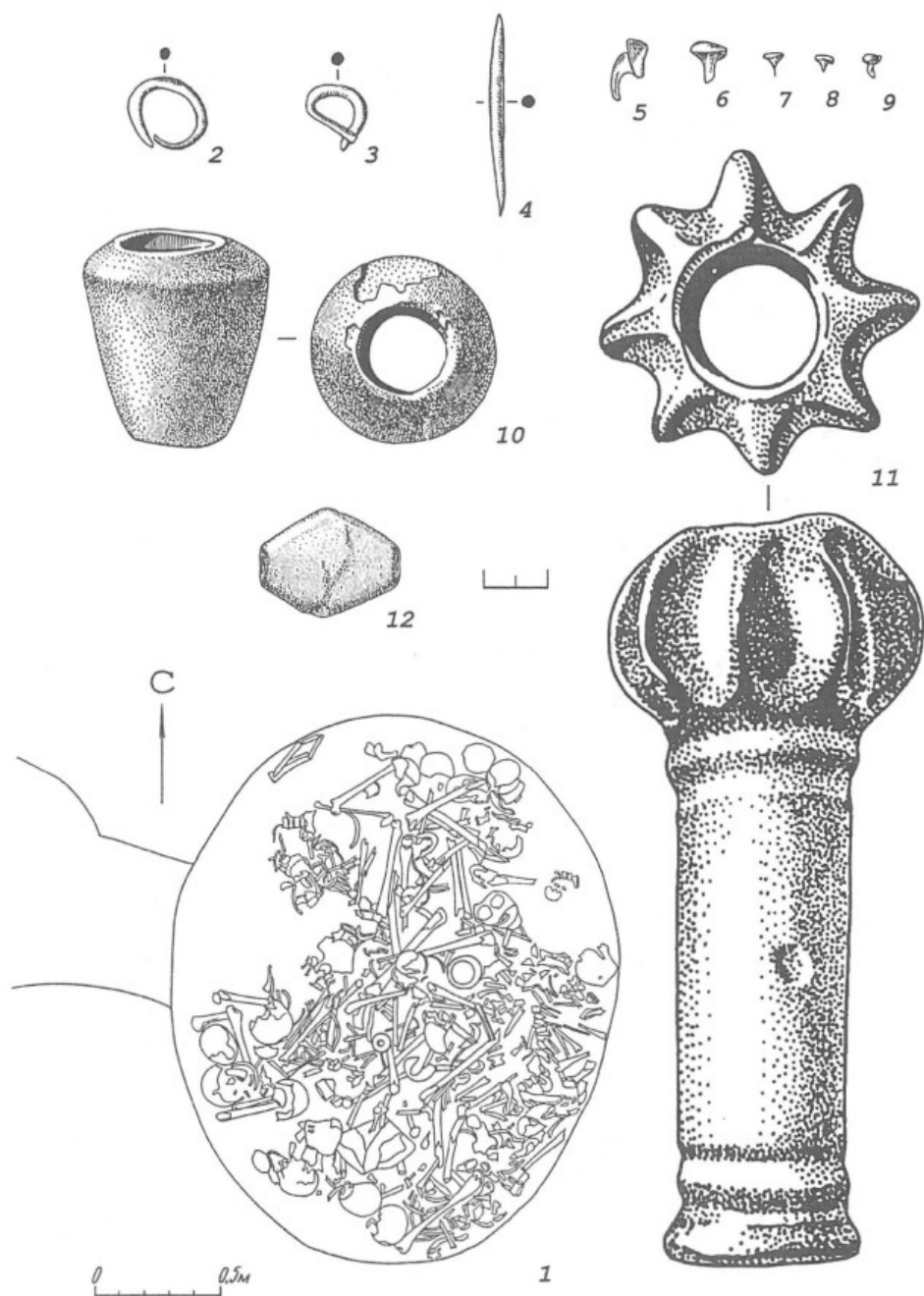

Таблица 6. Камера 40:

1—22 — керамические сосуды

Plate 6. Grave 40:

1—22 — vessels

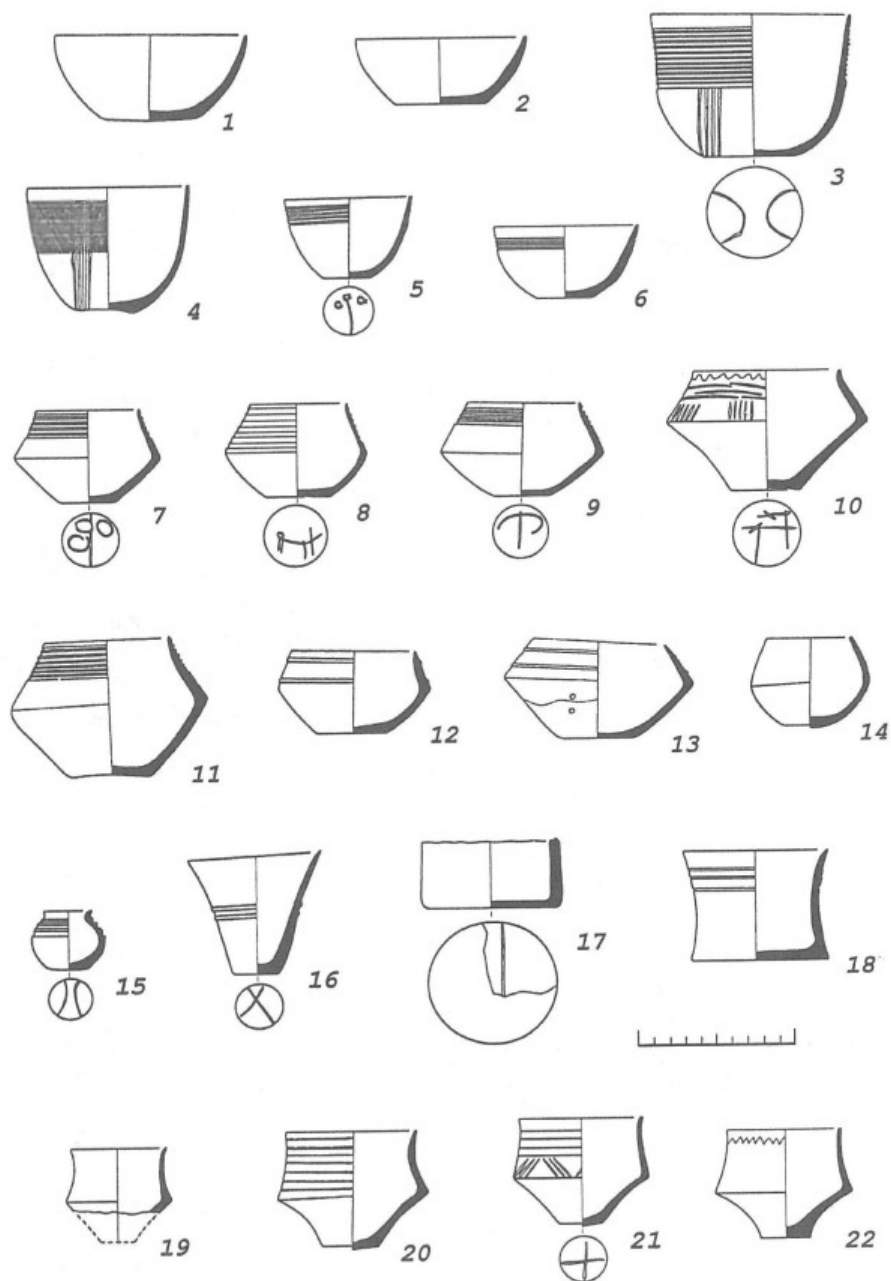

Таблица 7. Камера 8н:

1 — план погребения; 2—5 — бронзовые изделия; 6—7 — бусы; 8—12 — керамические сосуды

Plate 7. Grave 8:

1 — plan of the lower level of Grave; 2—5 — bronze objects; 6—7 — beads; 8—12 — vessels

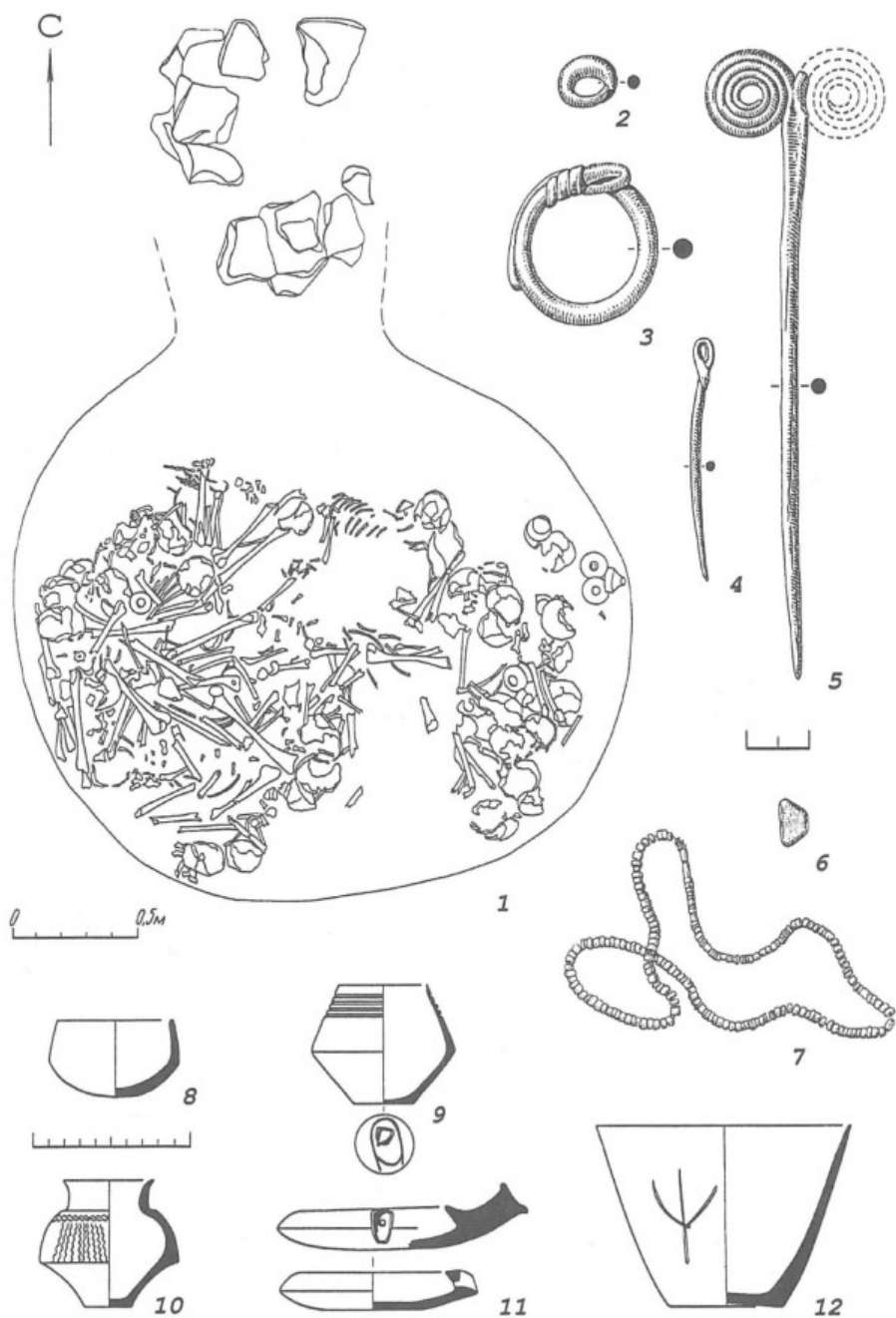

Таблица 8. Камера 8н:

1—26 — керамические сосуды

Plate 8. Grave 8 (lower level):

1—26 — vessels

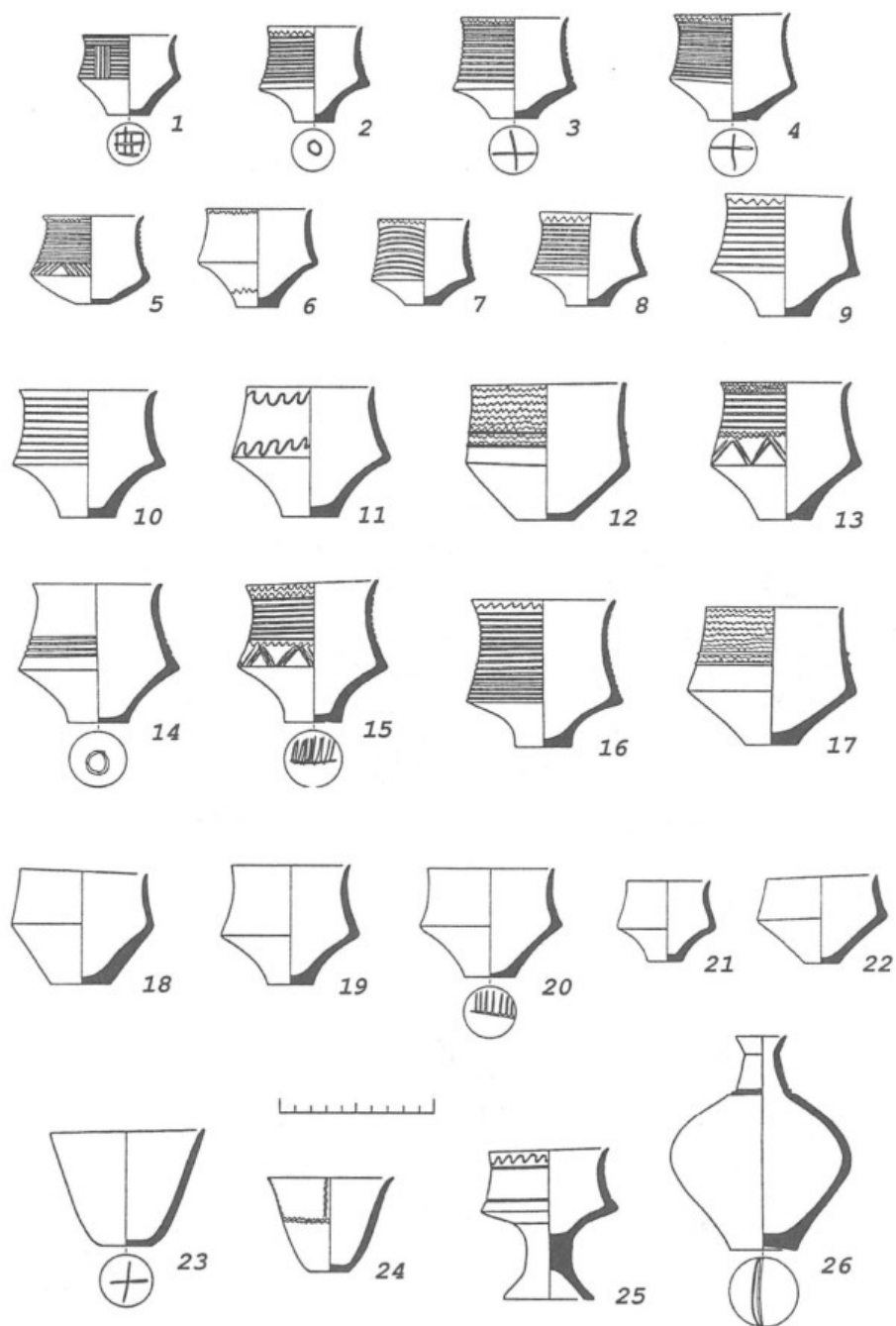

Таблица 9. Камера 15:

1 — план обоих ярусов погребения

Камера 15н:

2 — бронзовая булавка; 3—12 — керамические сосуды

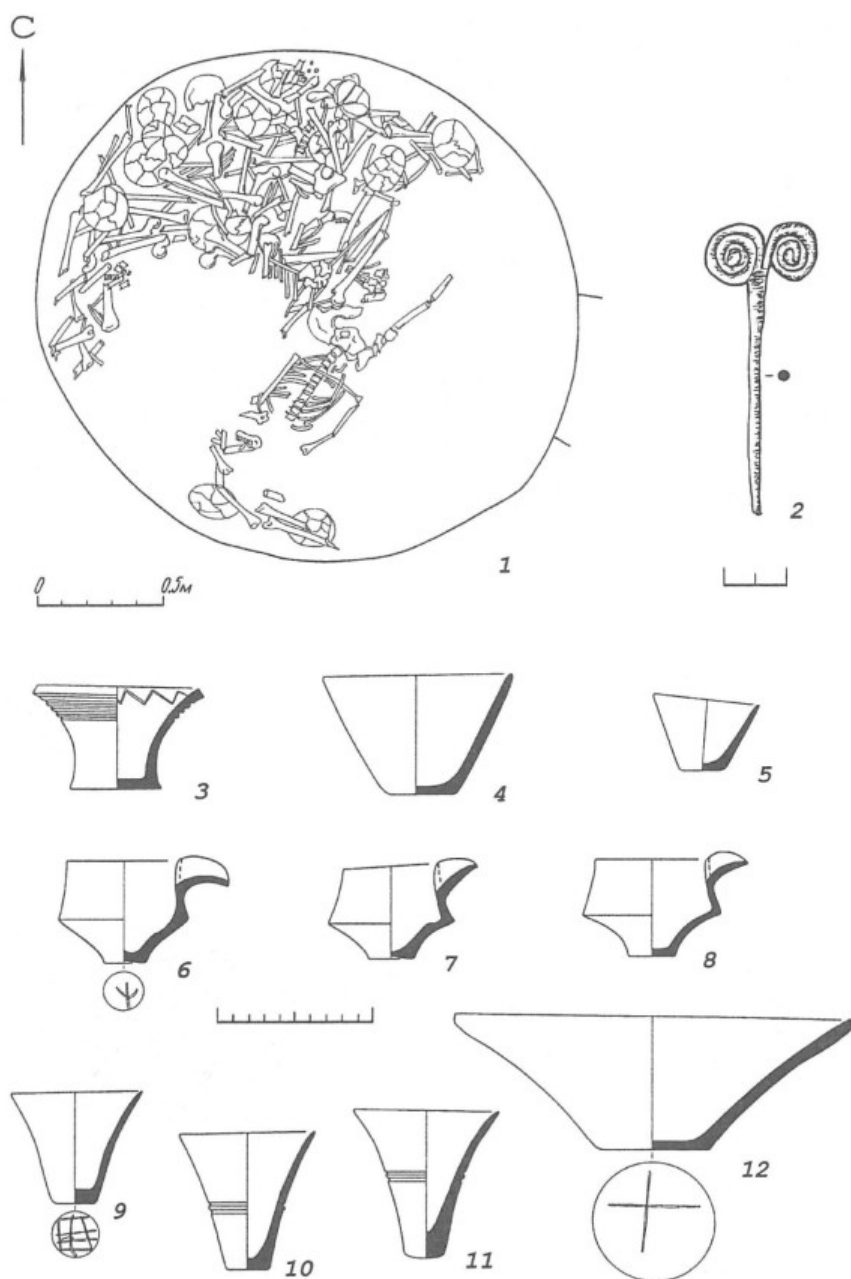
Plate 9. Grave 15:

1 — plan of the both levels of Grave

Grave 15 (lower level):

2 — bronze pin; 3—12 — vessels



Таблица 10. Камера 15н:

1—17 — керамические сосуды

Камера 15в:

18 — керамический жертвенник; 19—22 — керамические сосуды

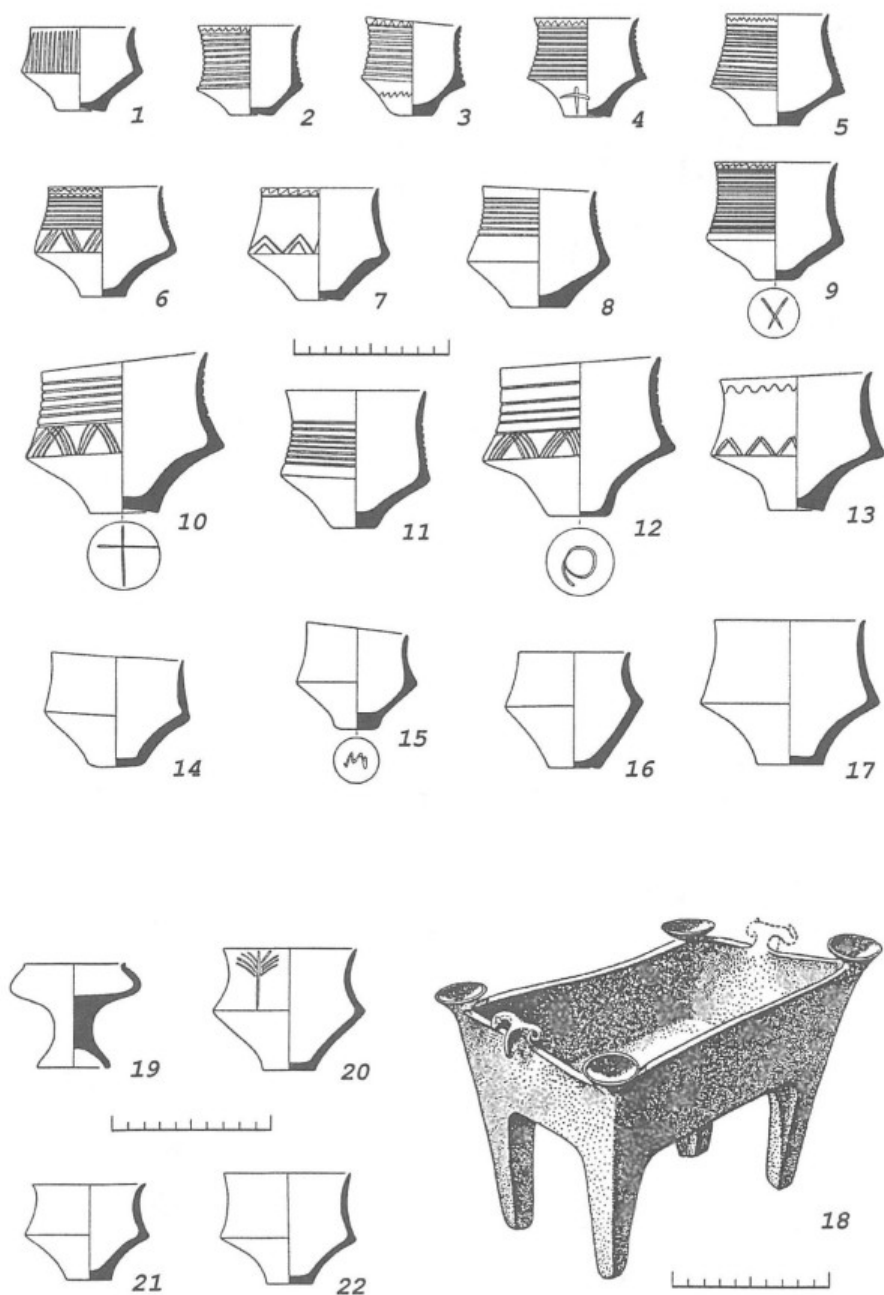
Plate 10. Grave 15 (lower level):

1—17 — vessels

Grave 15 (upper level):

18 — ceramic «altar»; 19—22 — vessels



Таблица 11. Камера 32:

1 — план погребения; 2 — лазуритовая бусина; 3—17 — керамические сосуды

Plate 11. Grave 32:

1 — plan of Grave; 2 — lapis lazuli bead; 3—17 — vessels

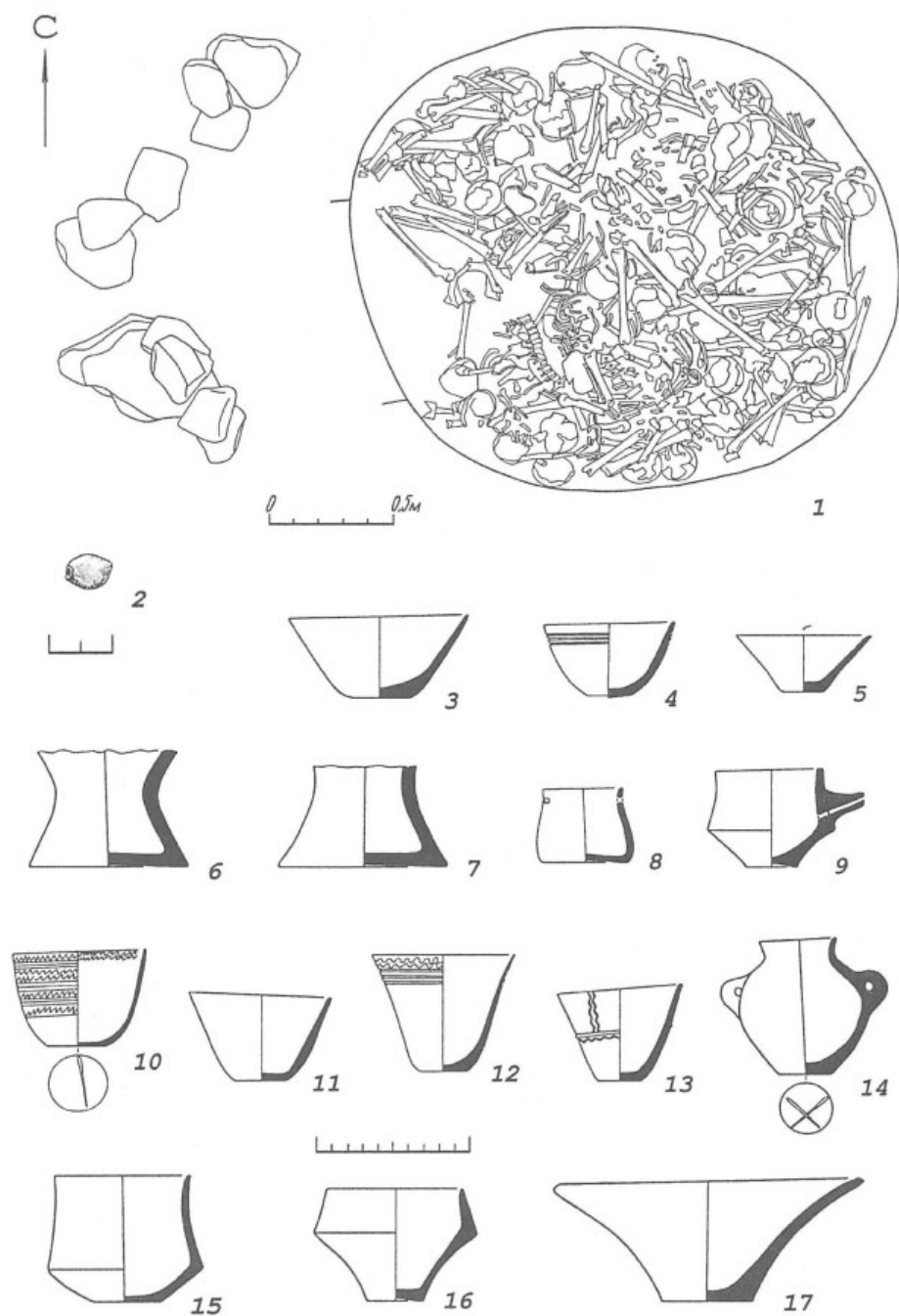

Таблица 12. Камера 32:

1—15 — керамические сосуды

Камера 21:

16 — план погребения; 17—20 — керамические сосуды

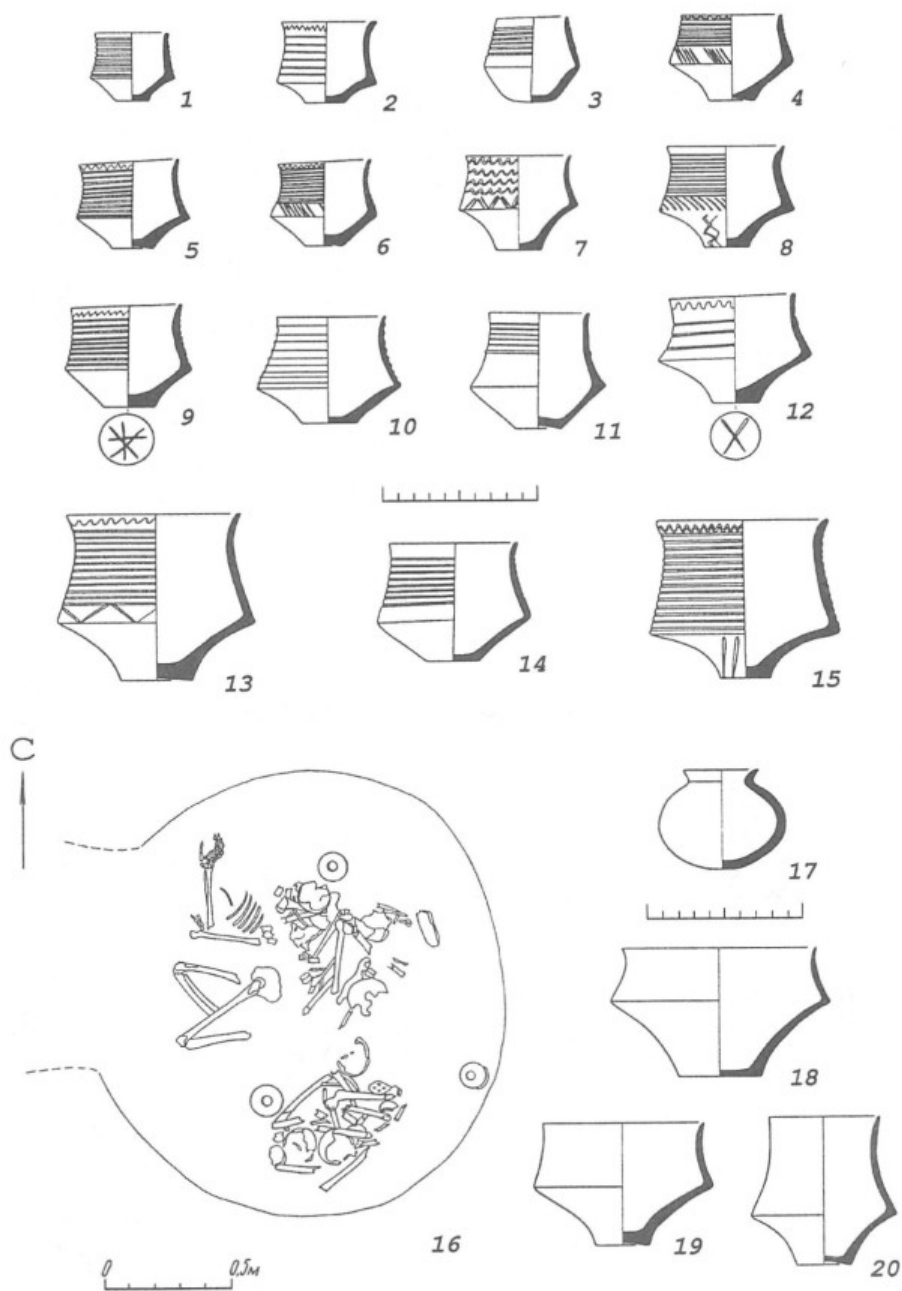
Plate 12. Grave 32:

1—15 — vessels

Grave 21:

16 — plan of Grave; 17—20 — vessels



Таблица 13. Камера 10:

1 — план погребения; 2—4 — бронзовые изделия; 5 — лазуритовая бусина; 6—14 — керамические сосуды

Plate 13. Grave 10:

1 — plan of Grave; 2—4 — bronze objects; 5 — lapis lazuli bead; 6—14 — vessels

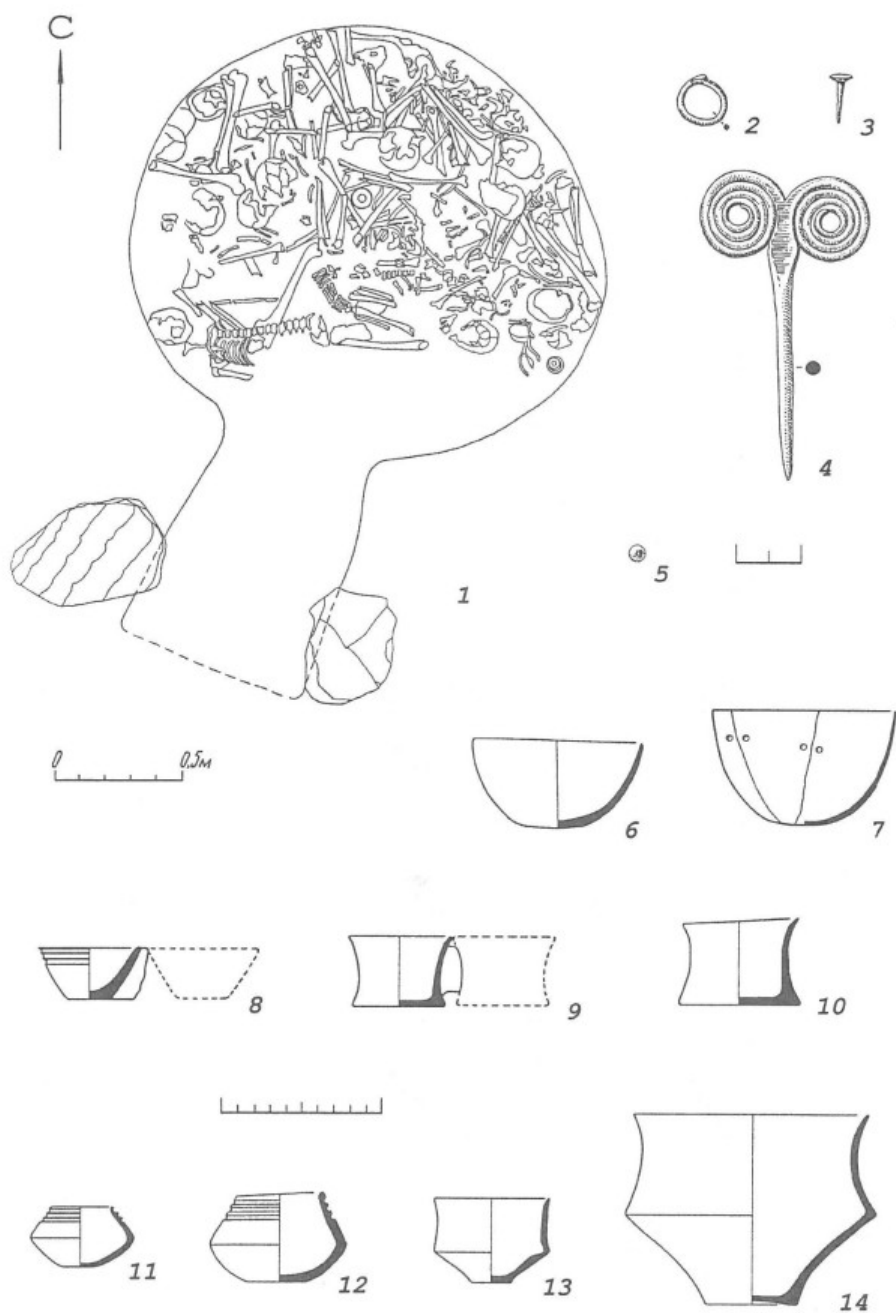

Таблица 14. Камера 13:

1 — план погребения; 2 — лазуритовая бусина; 3—14 — керамические сосуды

Plate 14. Grave 13:

1 — plan of Grave; 2 — lapis lazuli bead; 3—14 — vessels

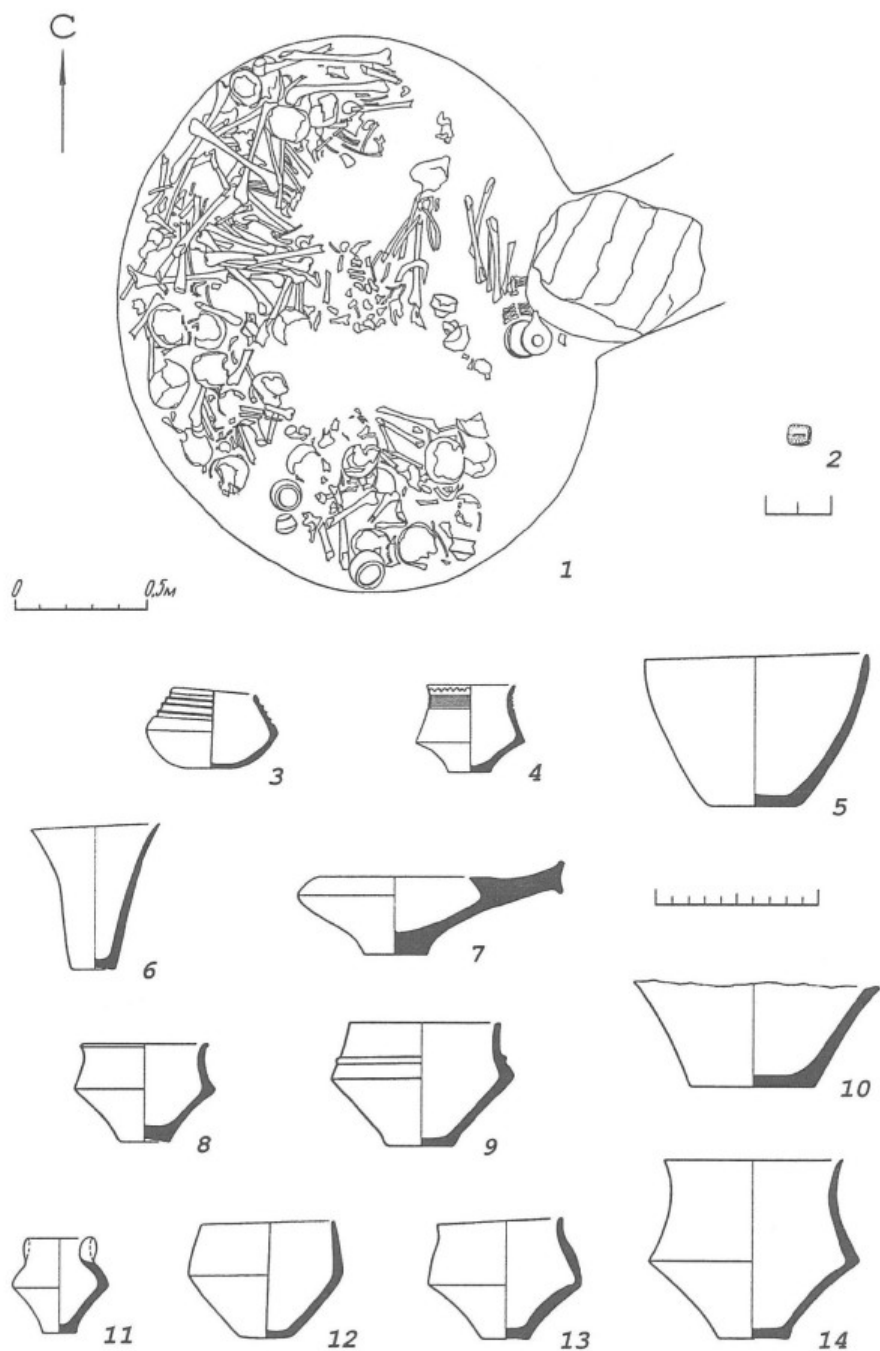

Таблица 15. Камера 18:

1 — план погребения; 2 — кремневый наконечник стрелы; 3—12 — керамические сосуды

Plate 15. Grave 18:

1 — plan of Grave; 2 — flint arrow-head; 3—12 — vessels

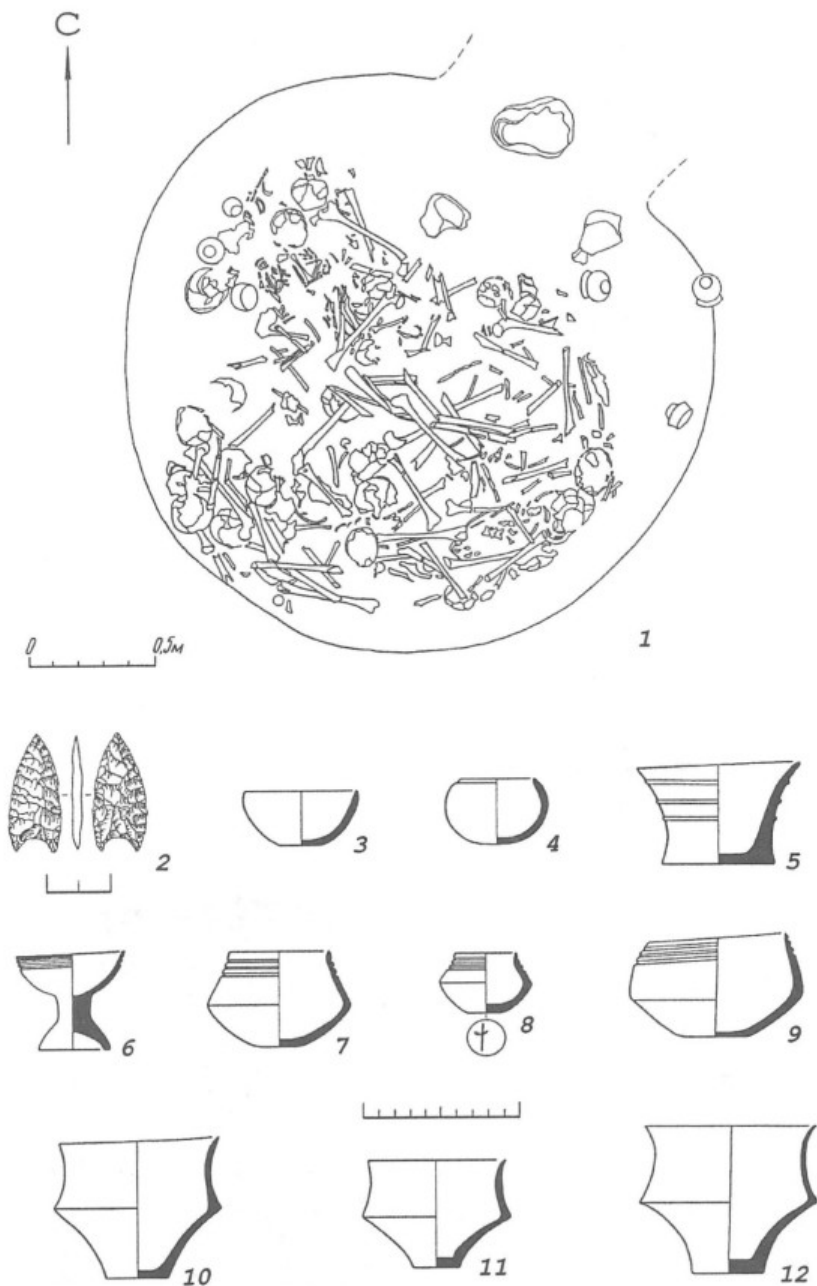

Таблица 16. Камера 31н:

1 — план и разрез погребения; 2, 3 — бронзовые колечки; 4 — бронзовый топор

Plate 16. Grave 31 (lower level):

1 — plan and section of Grave; 2, 3 — bronze rings, 4 — bronze axe

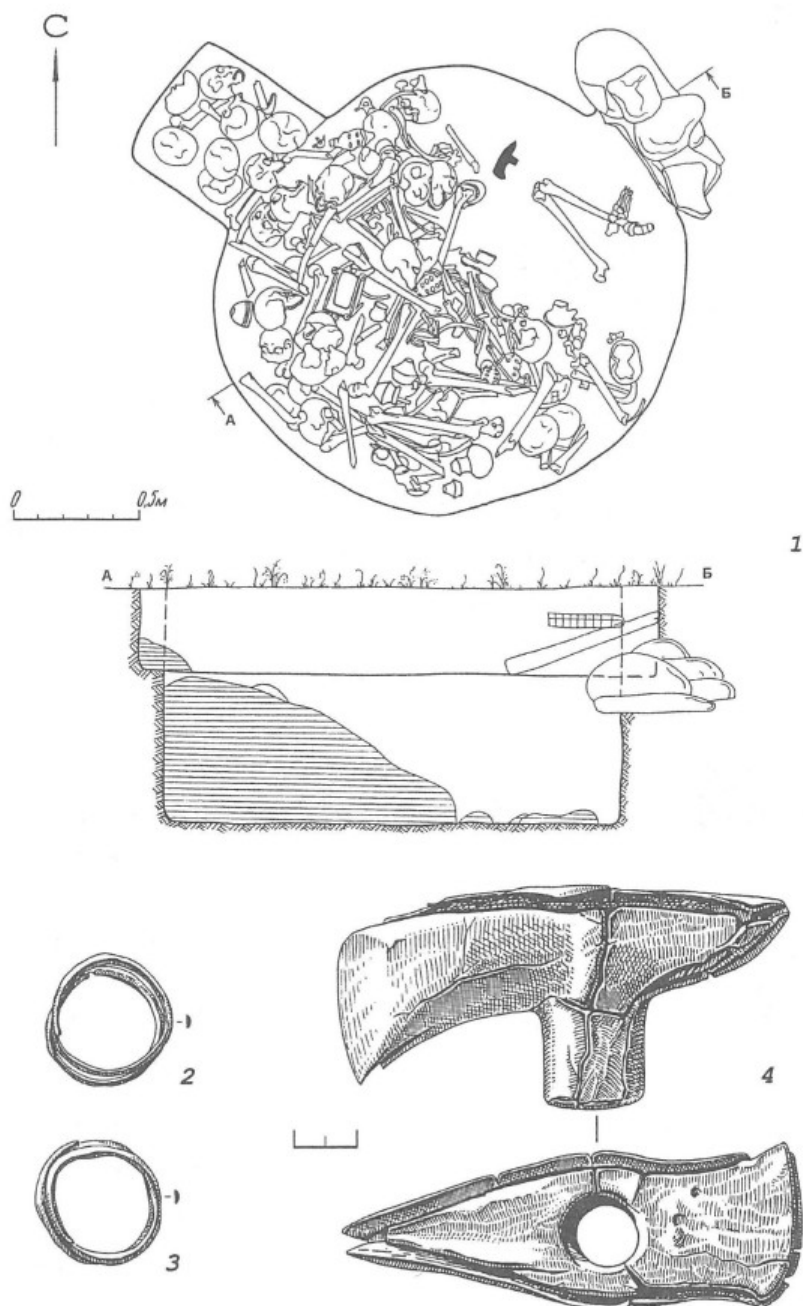

Таблица 17. Камера 31н:

1 — жертвенник; 2—17 — керамические сосуды

Plate 17. Grave 31 (lower level):

1 — ceramic «altar»; 2—17 — vessels

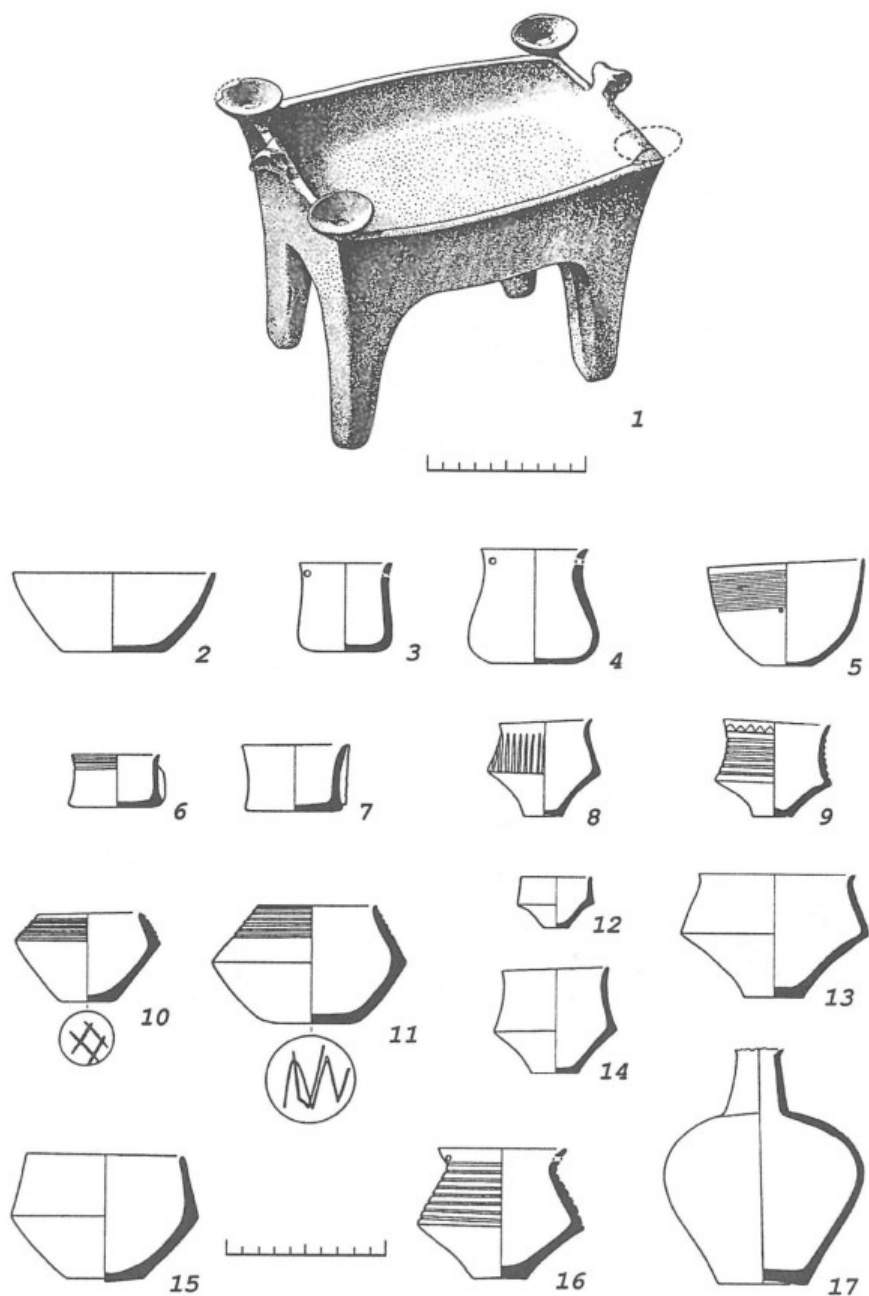

Таблица 18. Камера 38:

1 — план погребения; 2 — бронзовая булавка; 3, 4 — керамические жертвенники

Plate 18. Grave 38:

1 — plan of Grave; 2 — bronze pin; 3, 4 — ceramic «altars»

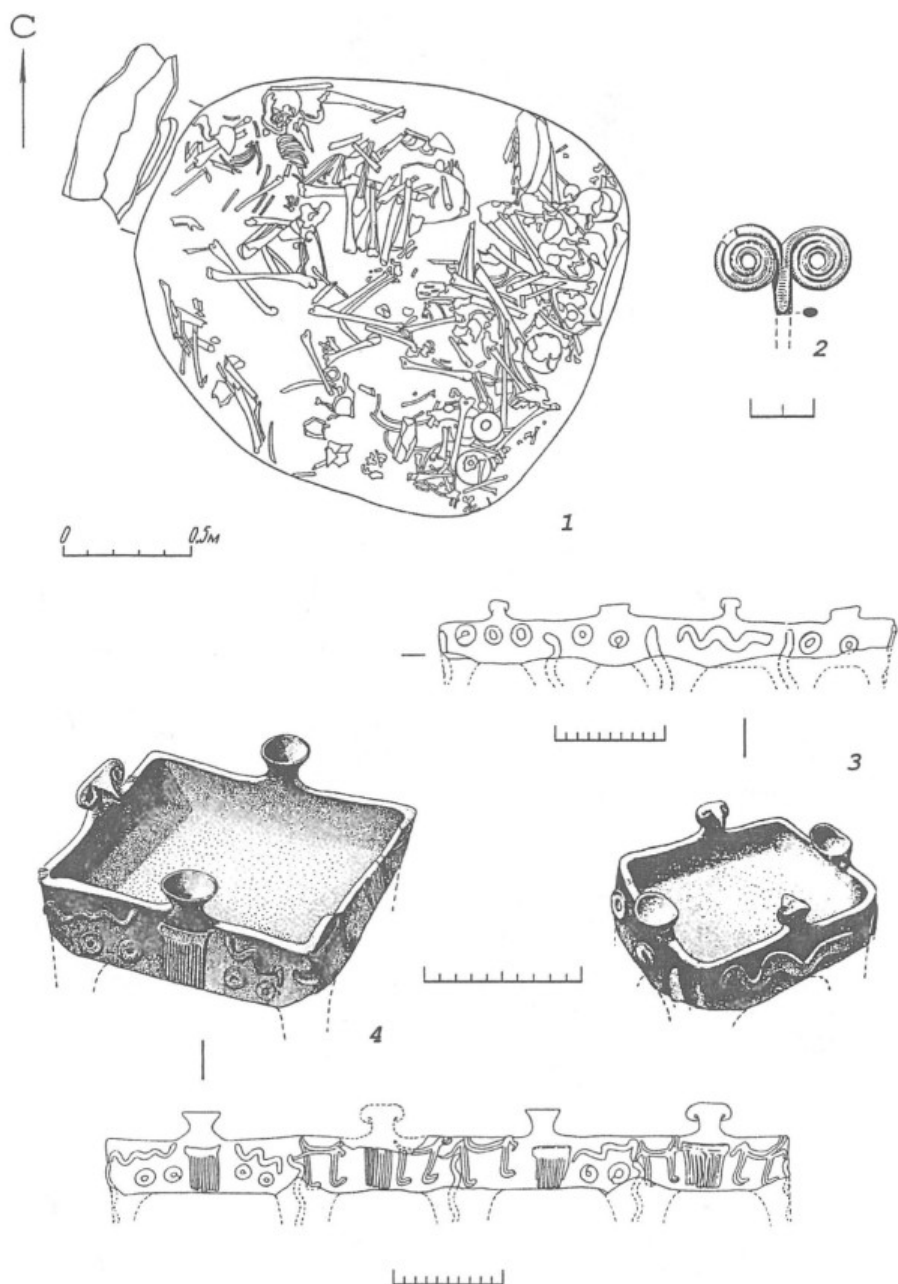

Таблица 19. Камера 38:
1—25 — керамические сосуды

Plate 19. Grave 38:
1—25 — vessels

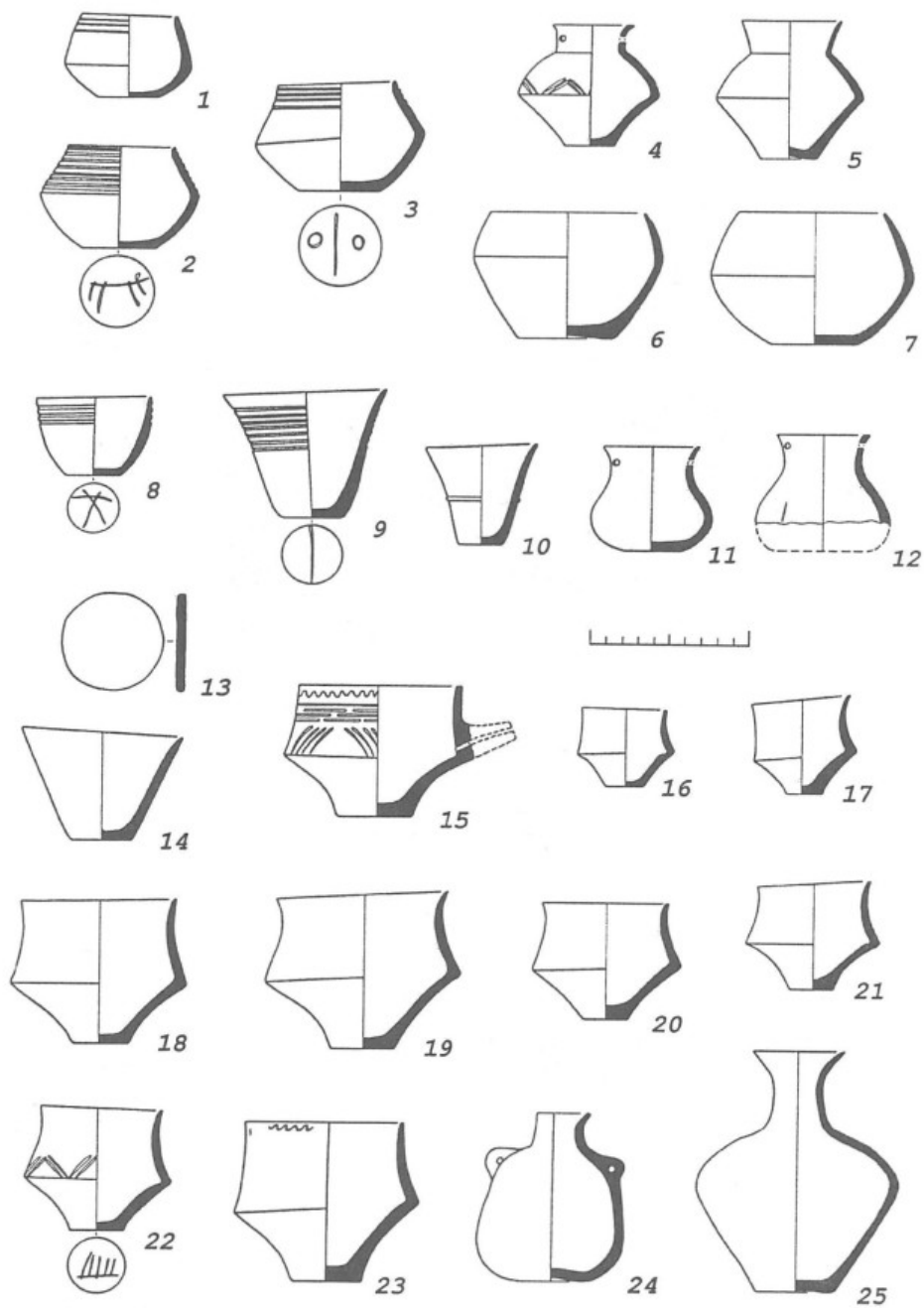

Таблица 20. Камера 79/80:

1 — план погребения; 2, 3 — керамические сосуды

Plate 20. Grave 79/80:

1 — plan of Grave; 2, 3 — vessels

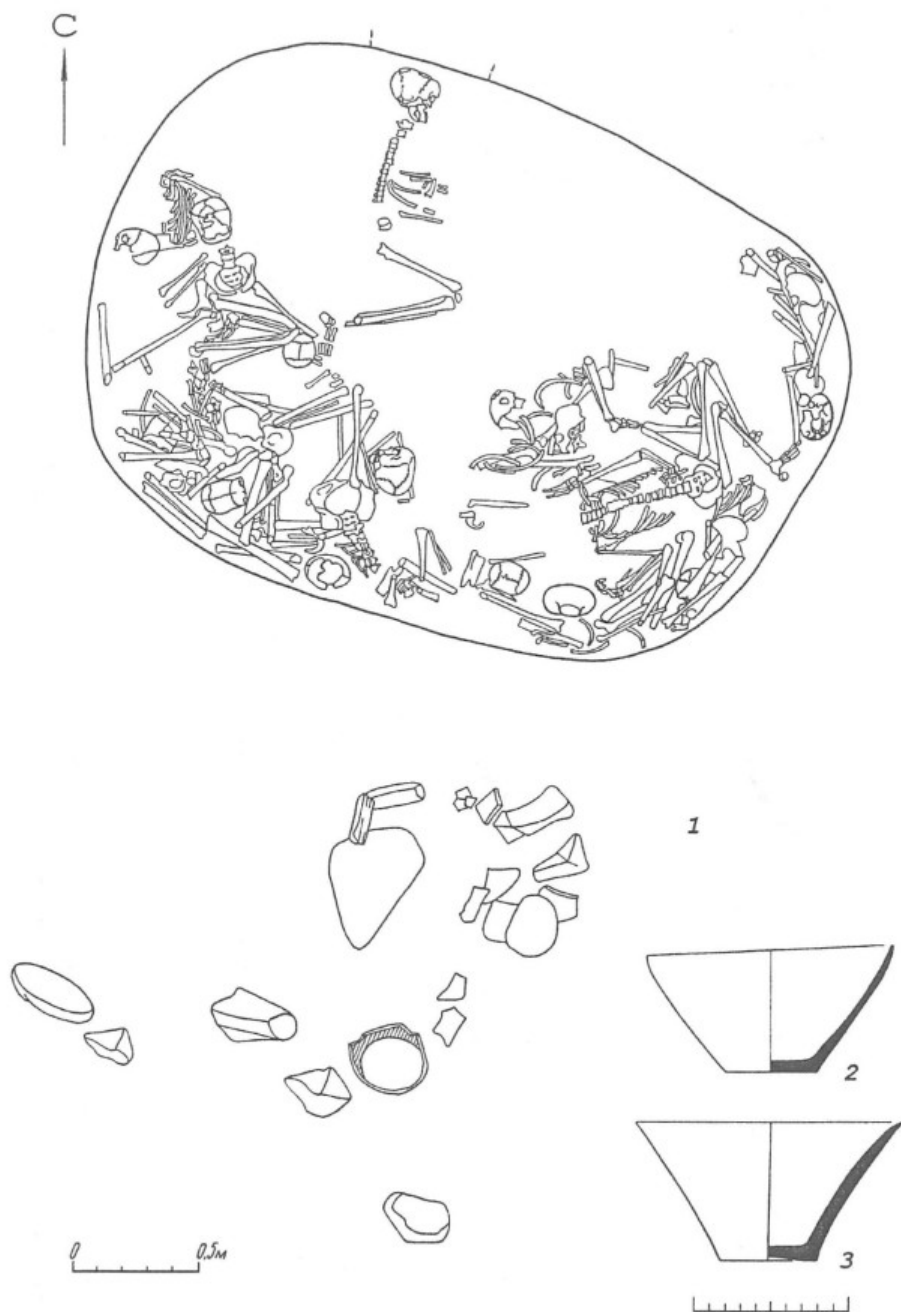

Таблица 21. Камера 85:

1 — план погребения; 2 — лазуристая пронизка; 3 — навершие булавы; 4—7 — керамические сосуды

Камера 88:

8 — план погребения; 9 — бронзовое колечко; 10 — известняковая бусина

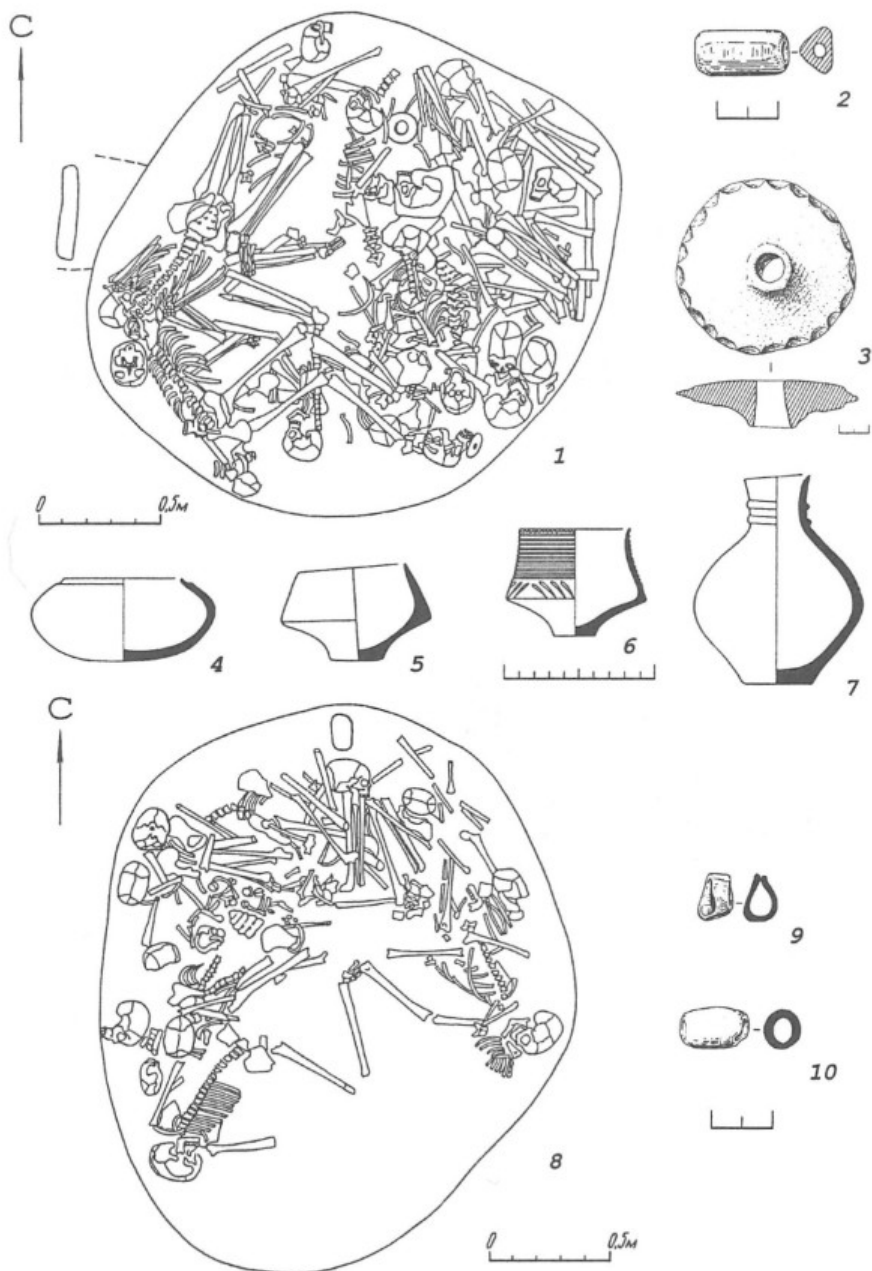
Plate 21. Grave 85:

1 — plan of Grave; 2 — lapis lazuli spacer-bead; 3 — top of mace; 4—7 — vessels

Grave 88:

8 — plan of Grave; 9 — bronze ring; 10 — limestone bead



Таблица 22. Камера 103:

1 — план погребения; 2, 3 — керамические сосуды

Камера 104:

4 — план погребения; 5 — керамический сосуд

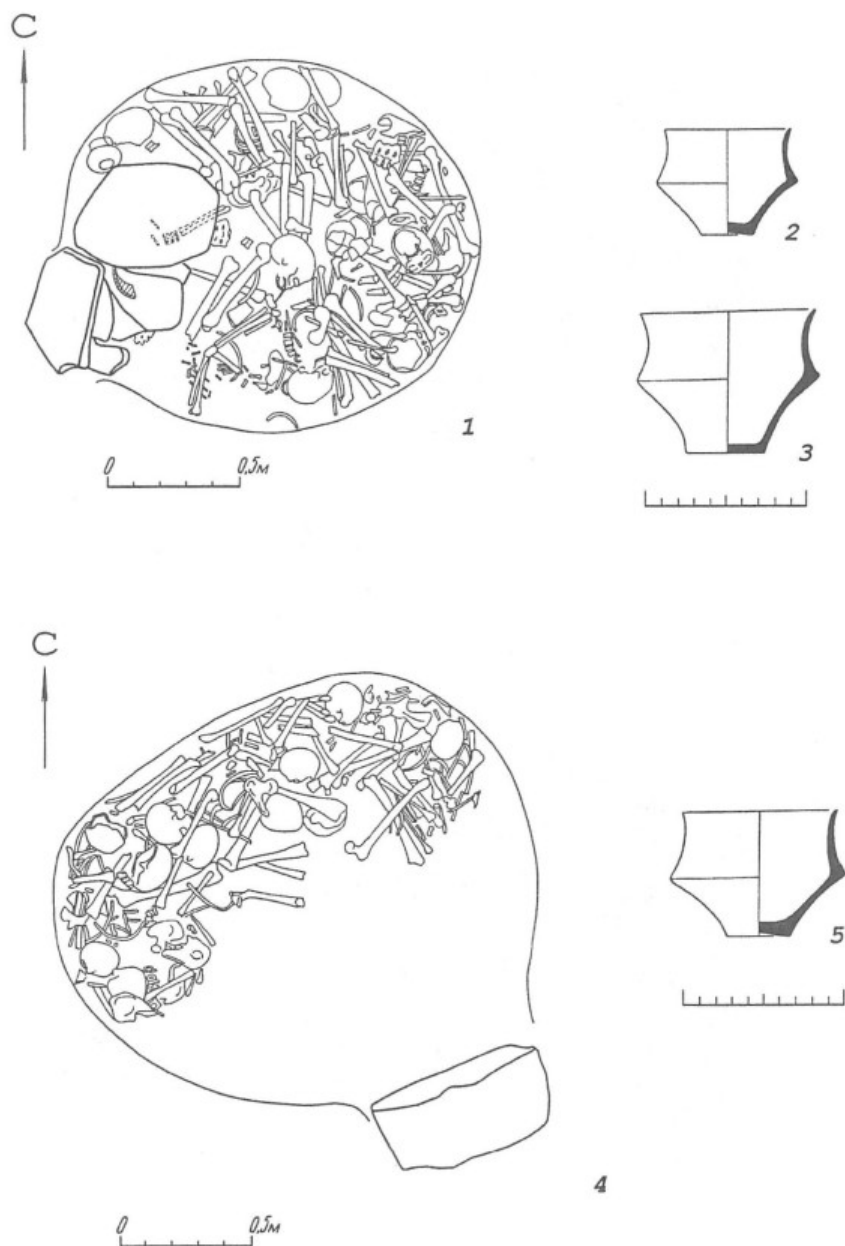
Plate 22. Grave 103:

1 — plan of Grave; 2, 3 — vessels

Grave 104:

4 — plan of Grave; 5 — vessel



Таблица 23. Камера 105:

1 — план погребения; 2 — бронзовый кинжал; 3 — агатовая бусина; 4 — панцирь черепахи; 5 — керамический жертвенник; 6—17 — керамические сосуды

Plate 23. Grave 105:

1 — plan of Grave; 2 — bronze dagger; 3 — agate bead; 4 — test of the turtle; 5 — ceramic «altar»; 6—17 — vessels

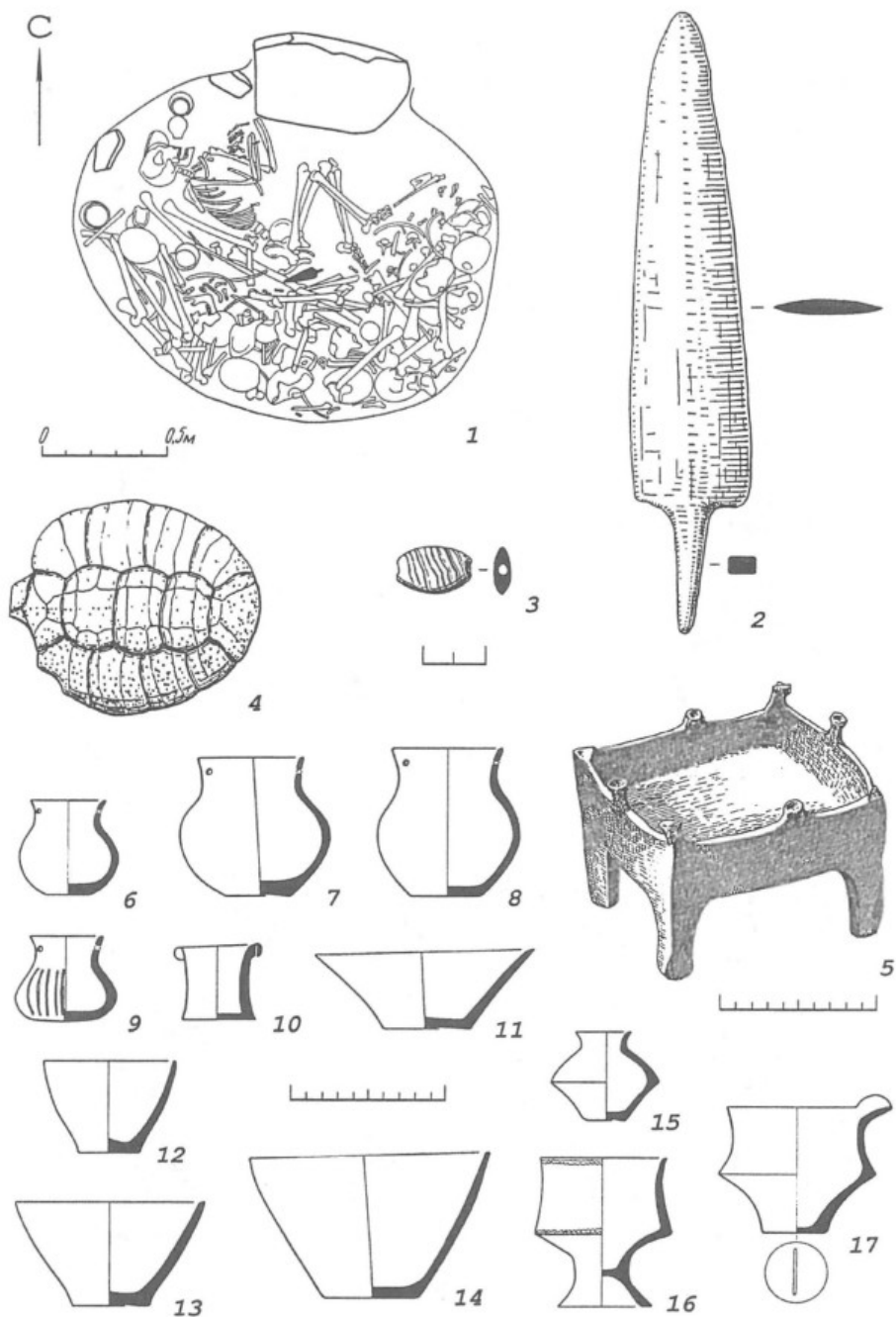

Таблица 24. Камера 105:

1—11 — керамические сосуды

Камера 107:

12—24 — керамические сосуды

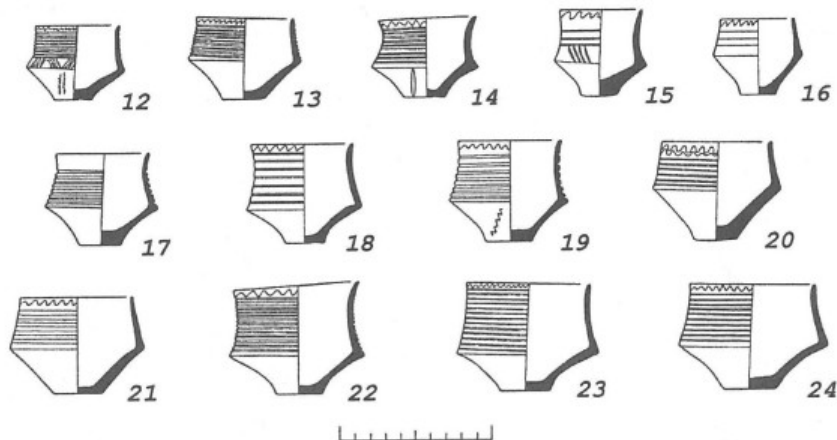
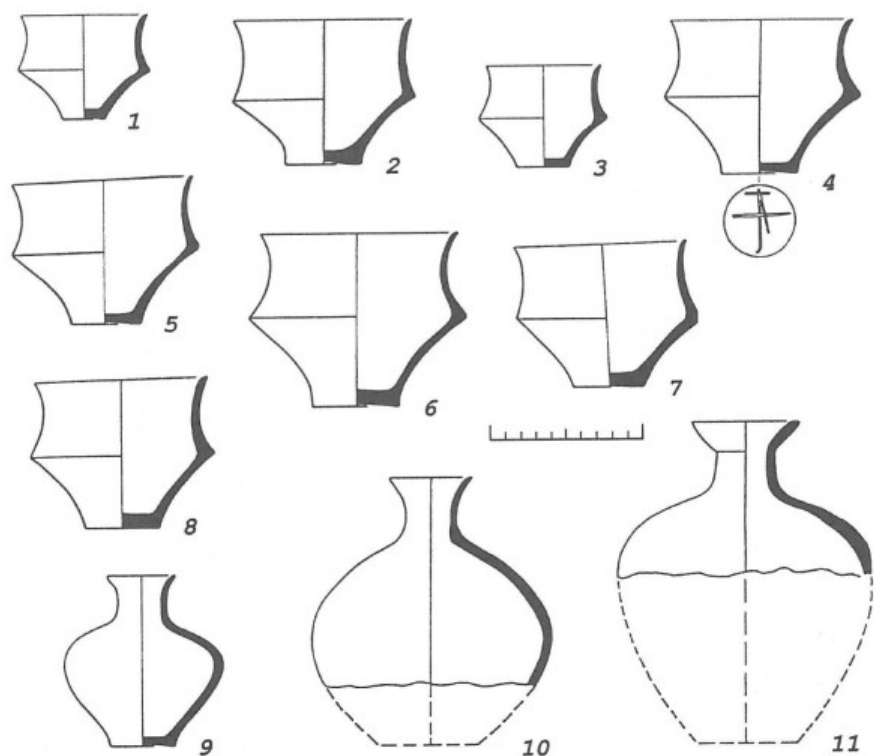
Plate 24. Grave 105:

1—11 — vessels

Grave 107:

12—24 — vessels



Таблица 25. Камера 106:

1 — план погребения; 2, 3 — бронзовые изделия; 4 — каменная бусина; 5—19 — керамические сосуды

Plate 25. Grave 106:

1 — plan of Grave; 2, 3 — bronze objects; 4 — stone bead; 5—19 — vessels

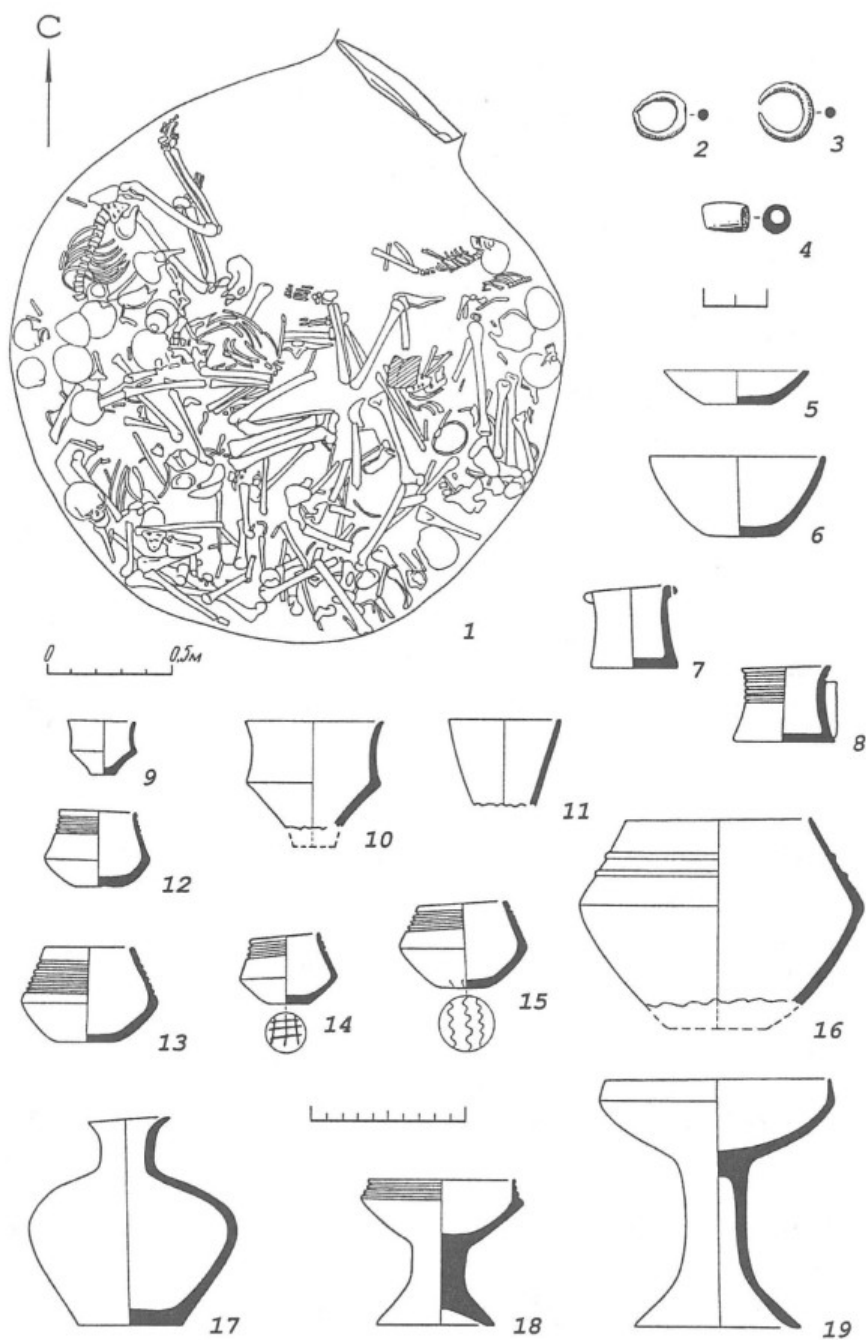

Таблица 26. Камера 107:

1 — план погребения; 2—7 — бронзовые изделия; 8 — каменная бусина; 9—26 — керамические сосуды

Plate 26. Grave 107:

1 — plan of Grave; 2—7 — bronze objects; 8 — stone bead; 9—26 — vessels

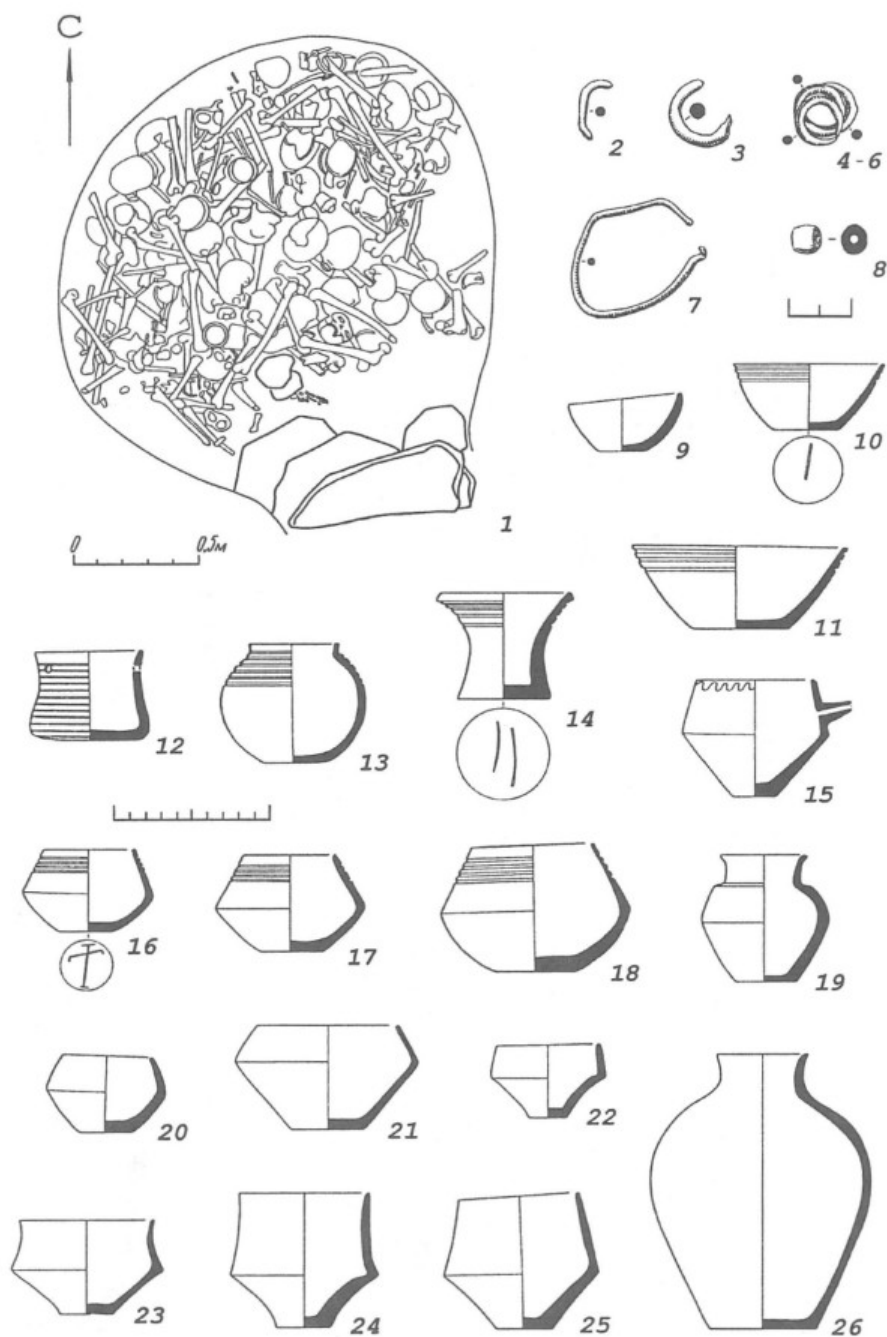

Таблица 27. Камера 108:

1 — план погребения; 2—8 — бронзовые изделия; 9 — бусы; 10—34 — керамические сосуды

Plate 27. Grave 108:

1 — plan of Grave; 2—8 — bronze objects; 9 — beads; 10—34 — vessels

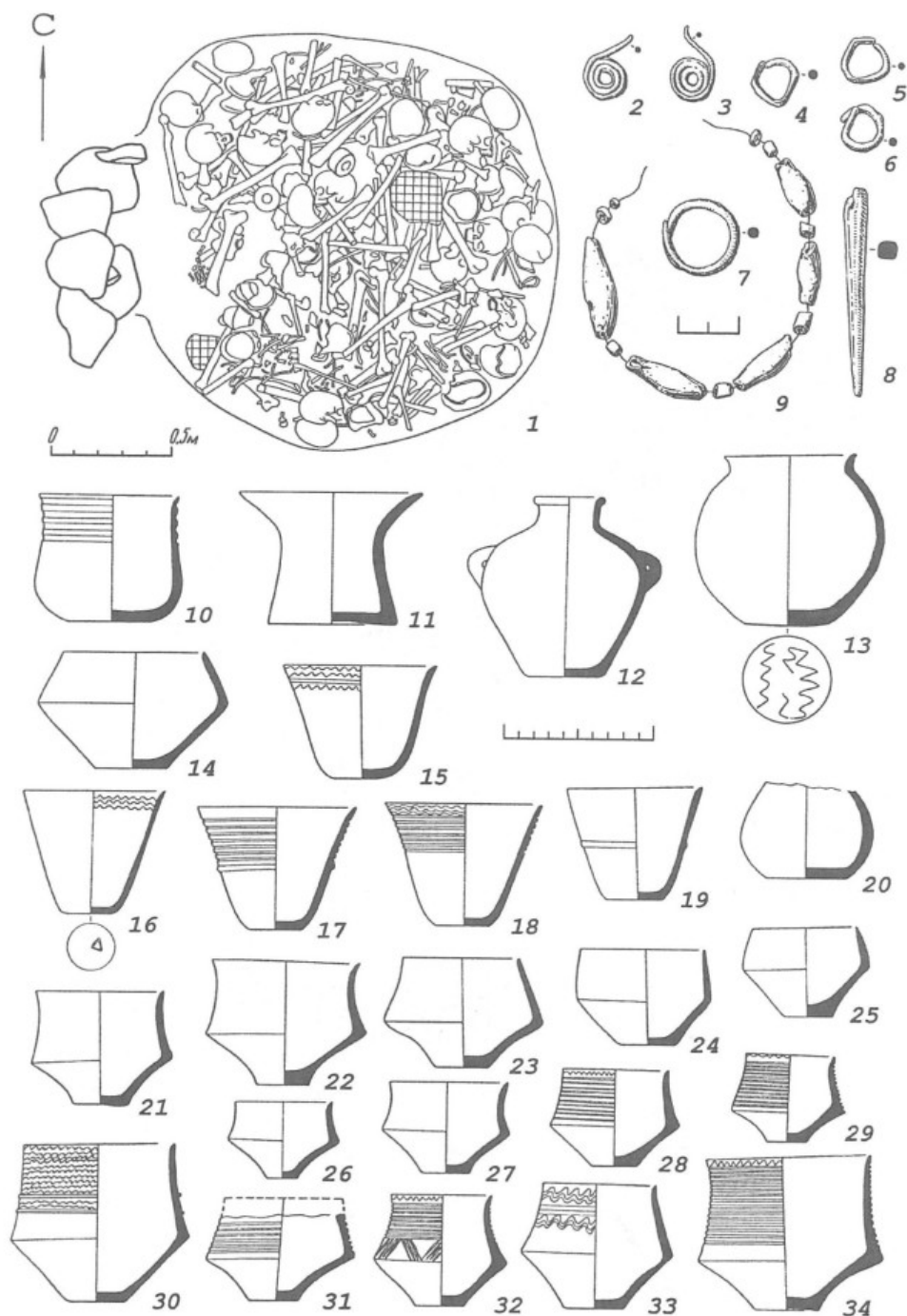

Таблица 28. Камера 118:

1 — план погребения; 2 — фрагмент бронзового браслета; 3, 4 — керамические жертвенники; 5—11 — керамические сосуды

Plate 28. Grave 118:

1 — plan of Grave; 2 — fragment of bronze bracelet; 3, 4 — ceramic «altars»; 5—11 — vessels

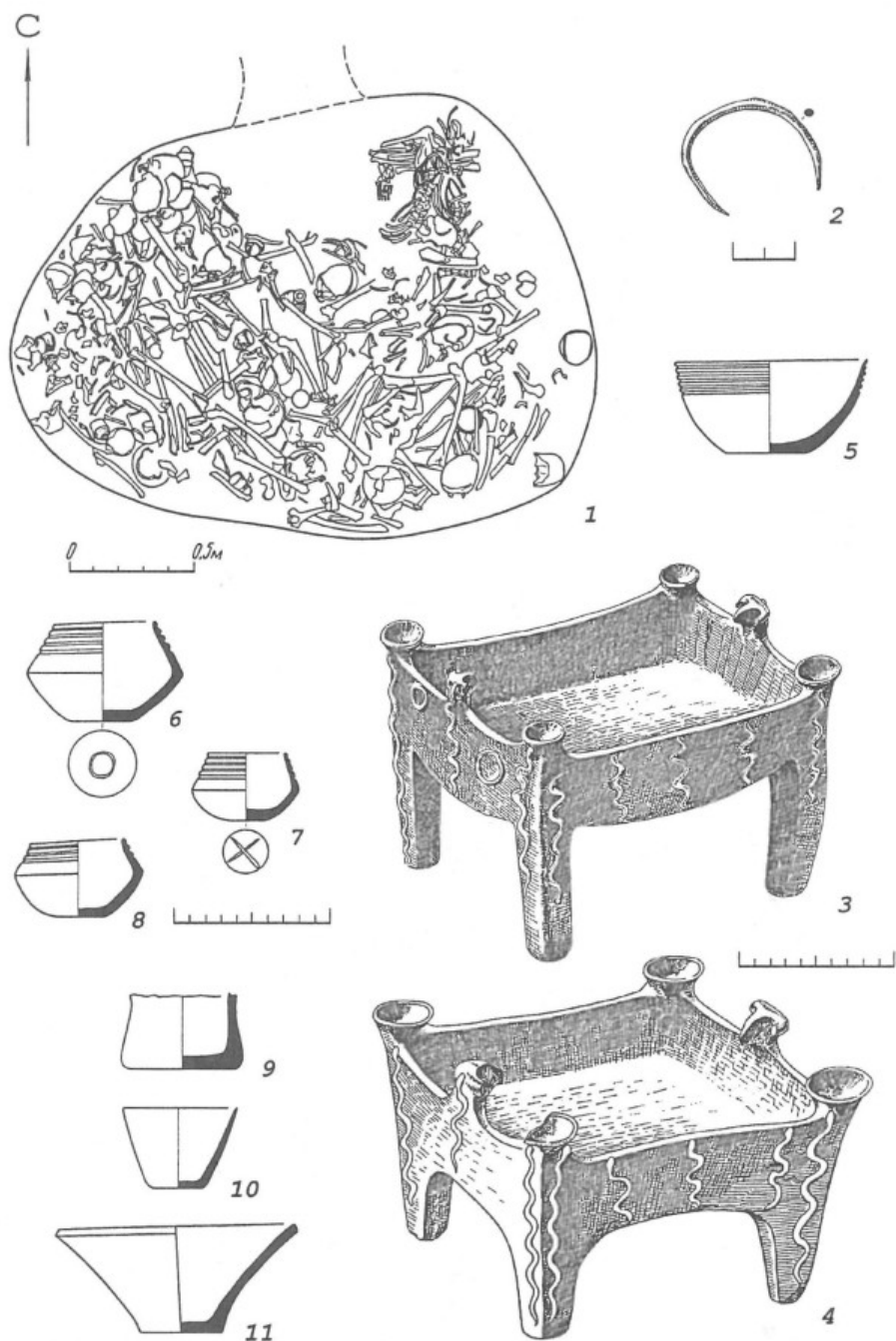

Таблица 29. Камера 118:

1, 2 — керамические жертвенники; 3—18 — керамические сосуды

Plate 29. Grave 118:

1, 2 — ceramic «altars»; 3—18 — vessels

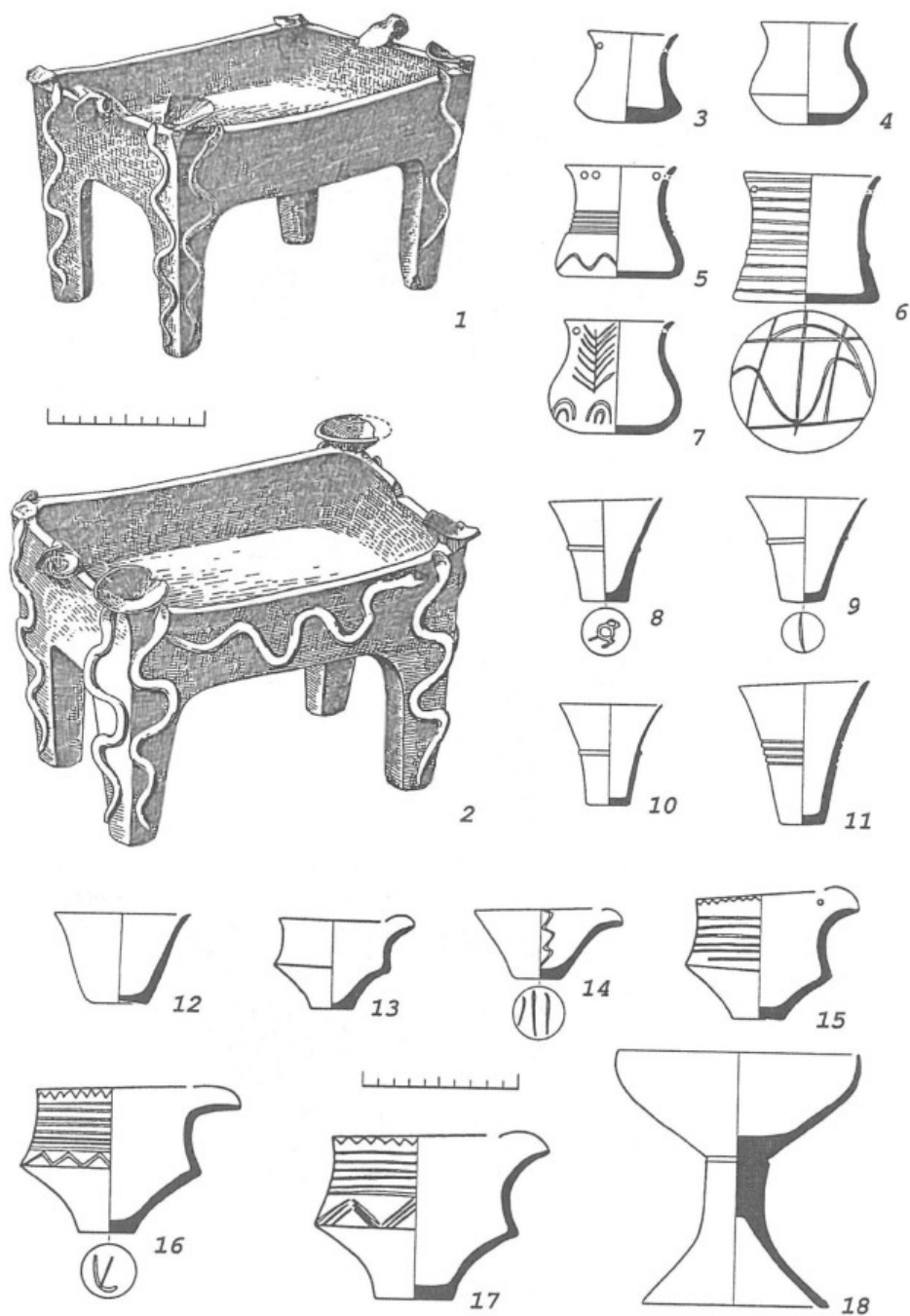

Таблица 30. Камера 118:

1—3 — керамические жертвенники

Plate 30. Grave 118:

1—3 — ceramic «altars»

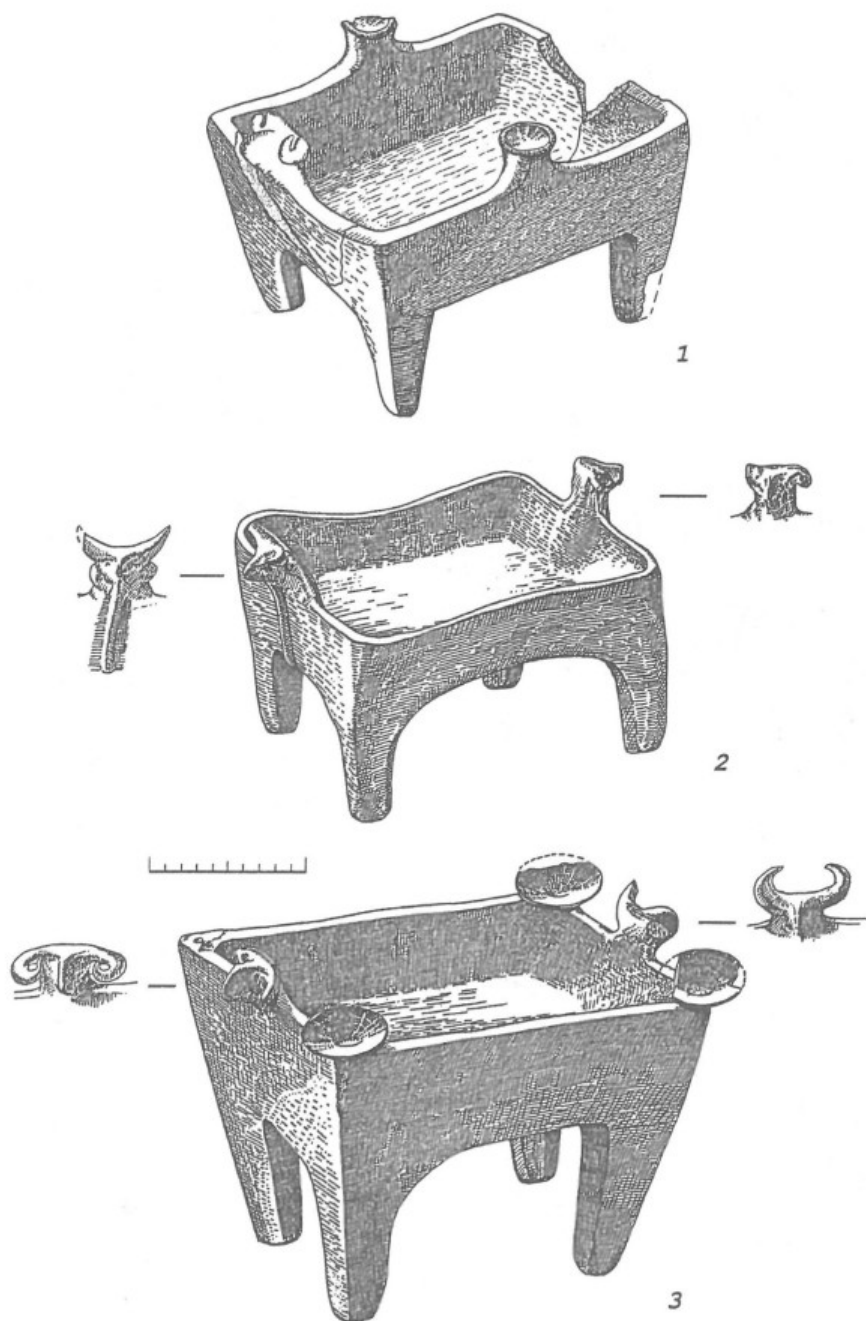

Таблица 31. Камера 118:
 1—21 — керамические сосуды
 Plate 31. Grave 118:
 1—21 — vessels



Таблица 32. Камера 123:

1 — план погребения; 2—8 — бронзовые изделия; 9 — керамический жертвенник

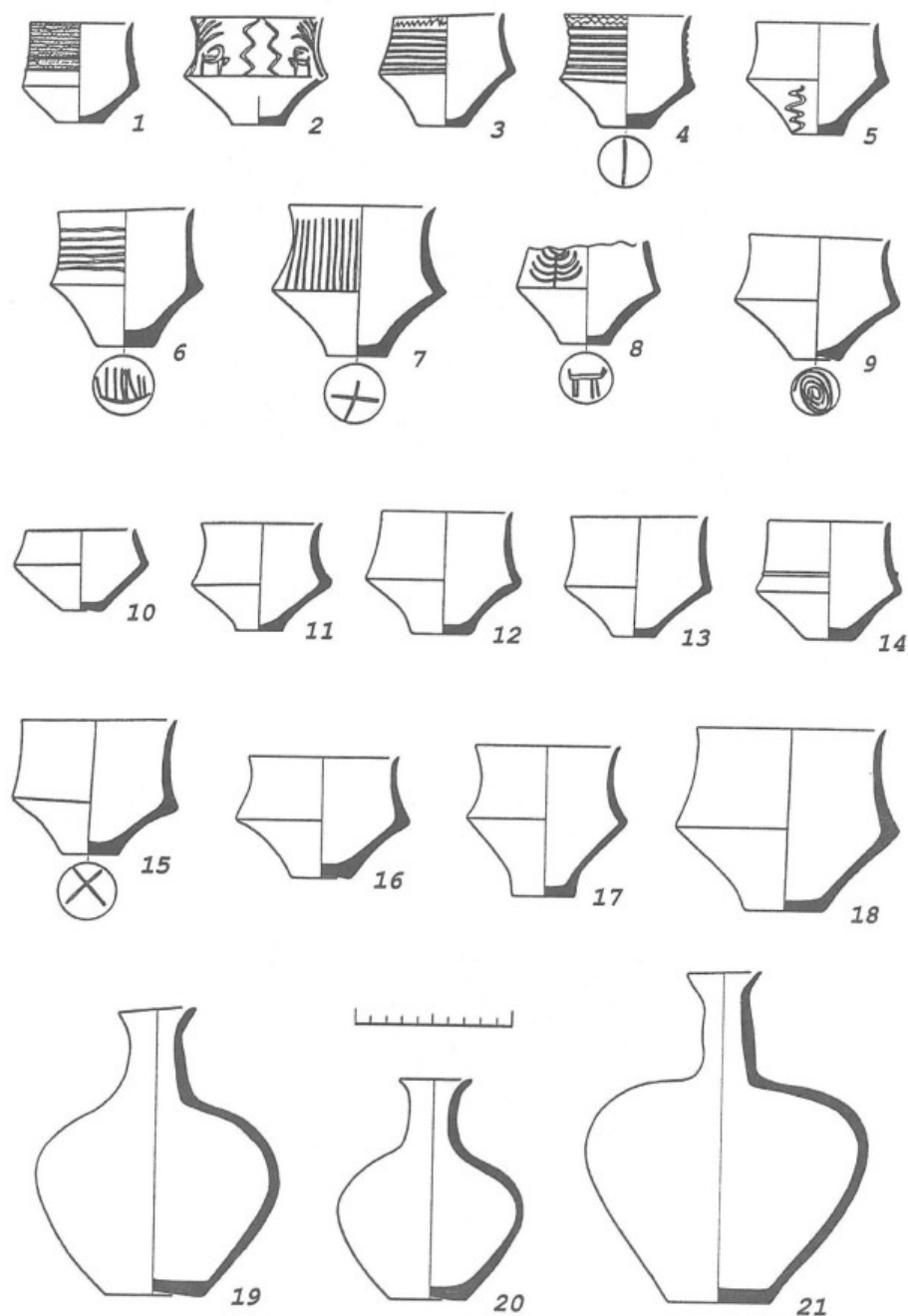
Plate 32. Grave 123:

1 — plan of Grave; 2—8 — bronze objects; 9 — ceramic «altar»

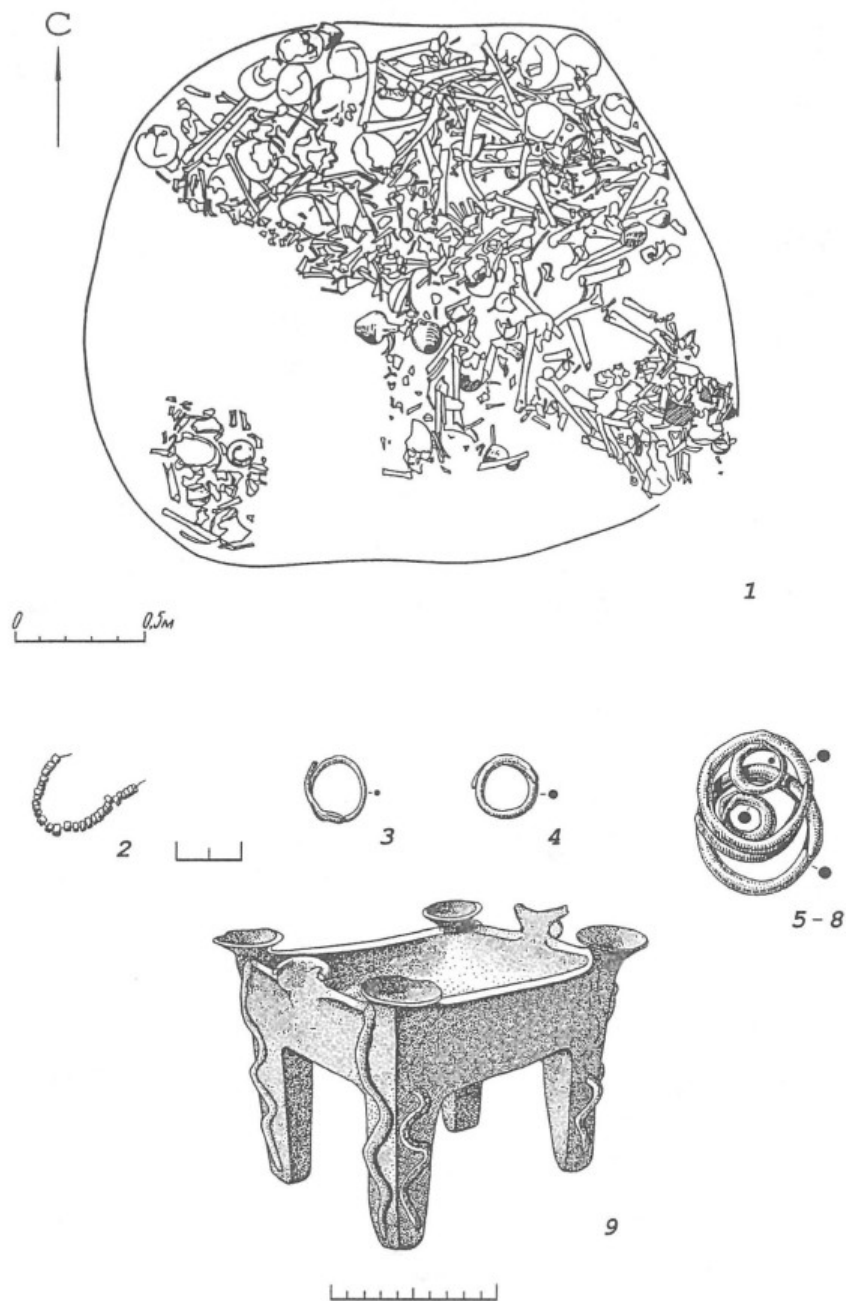

Таблица 33. Камера 123:

1—21 — керамические сосуды

Plate 33. Grave 123:

1—21 — vessels

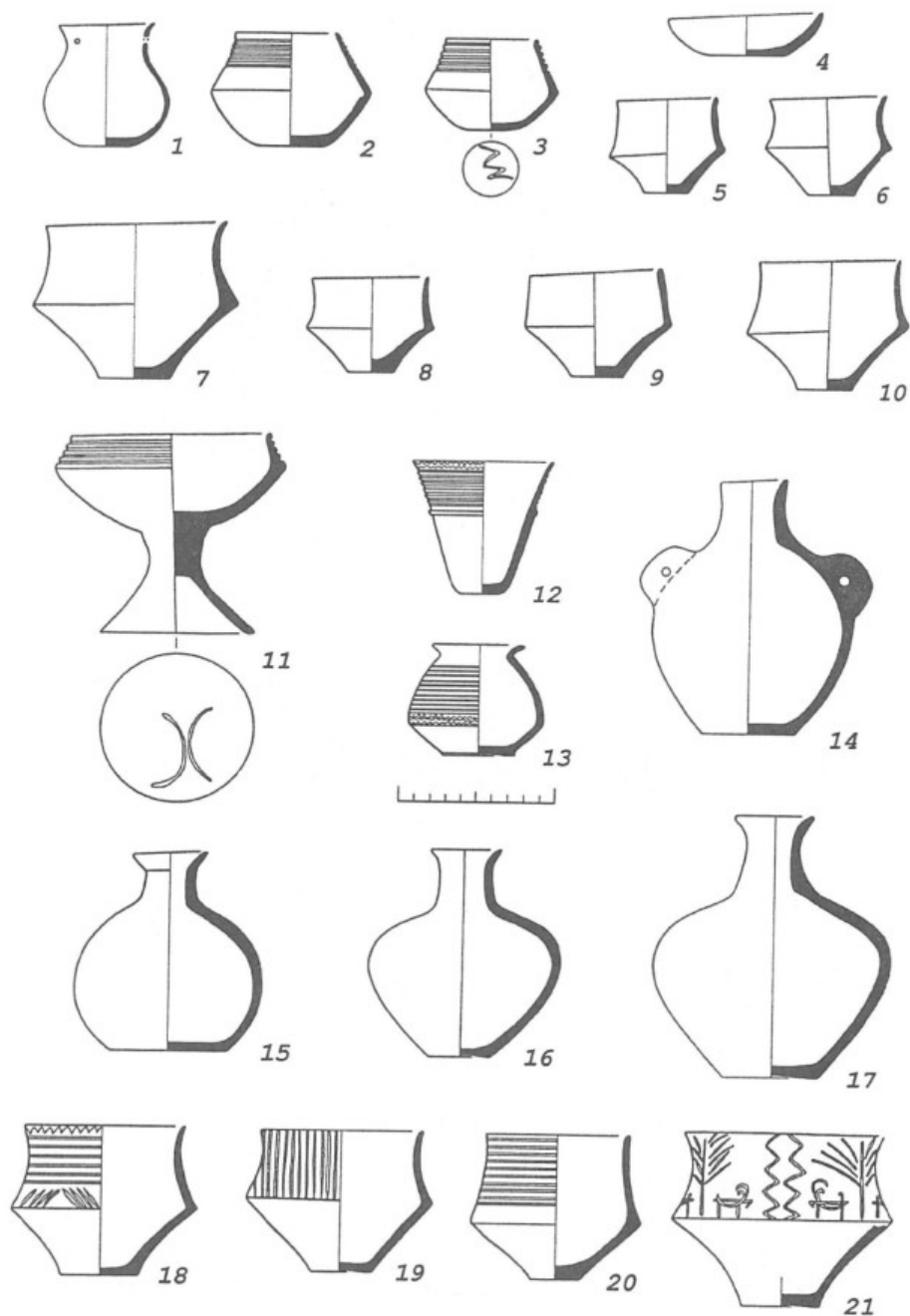

Таблица 34. Камера 124н:

1 — план погребения; 2 — керамический жертвенник; 3—10 — керамические сосуды

Plate 34. Grave 124 (lower level):

1 — plan of Grave; 2 — ceramic «altar»; 3—10 — vessels

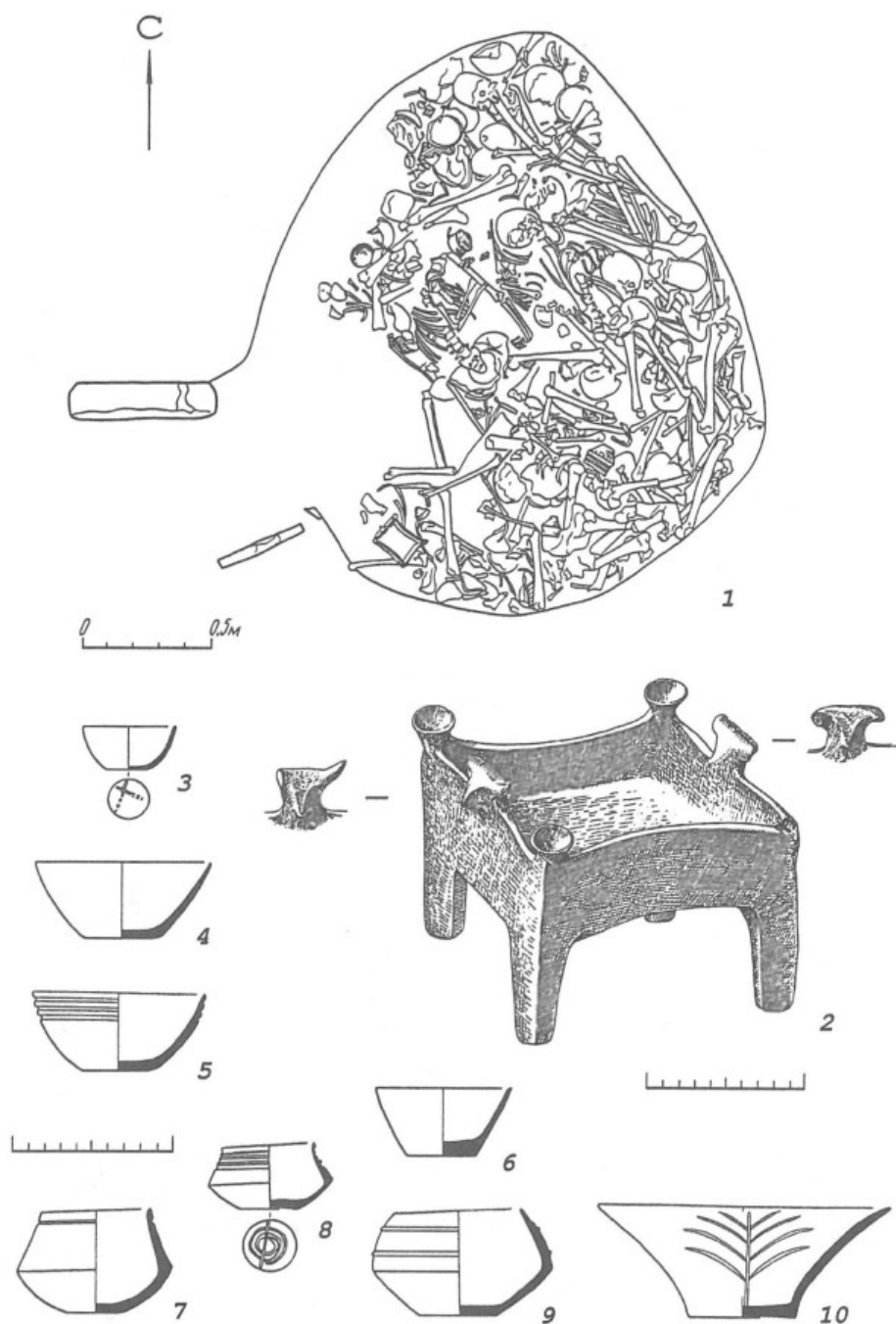

Таблица 35. Камера 124н:

1—14 — керамические сосуды

Камера 124в:

15 — план погребения; 16—17 — керамические сосуды

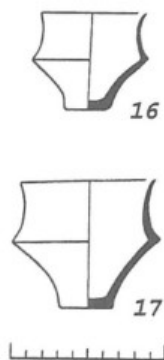
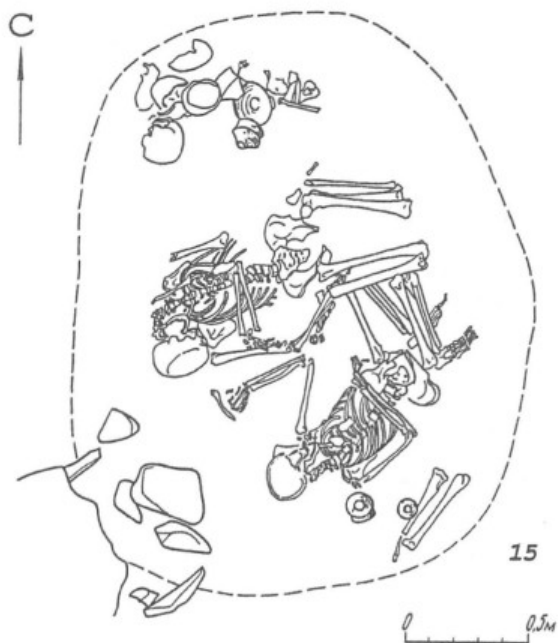
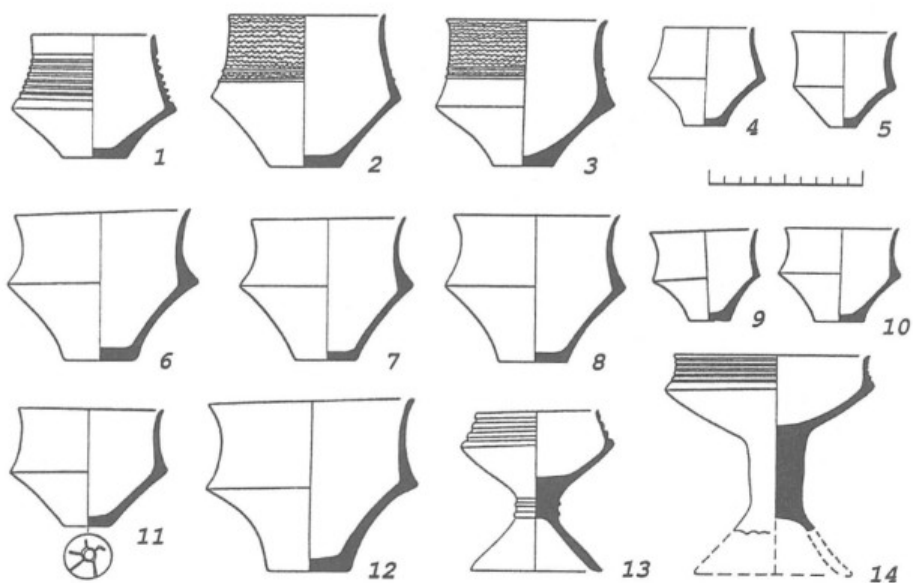
Plate 35. Grave 124 (lower level):

1—14 — vessels

Grave 124:

15 — plan of the upper level of Grave, 16—17 — vessels



Таблица 36. Камера 127н:

1 — план погребения; 2 — бронзовая булавка; 3 — кремневый наконечник стрелы; 4—11 — керамические сосуды

Камера 127в:

12 — план погребения; 13 — керамический сосуд

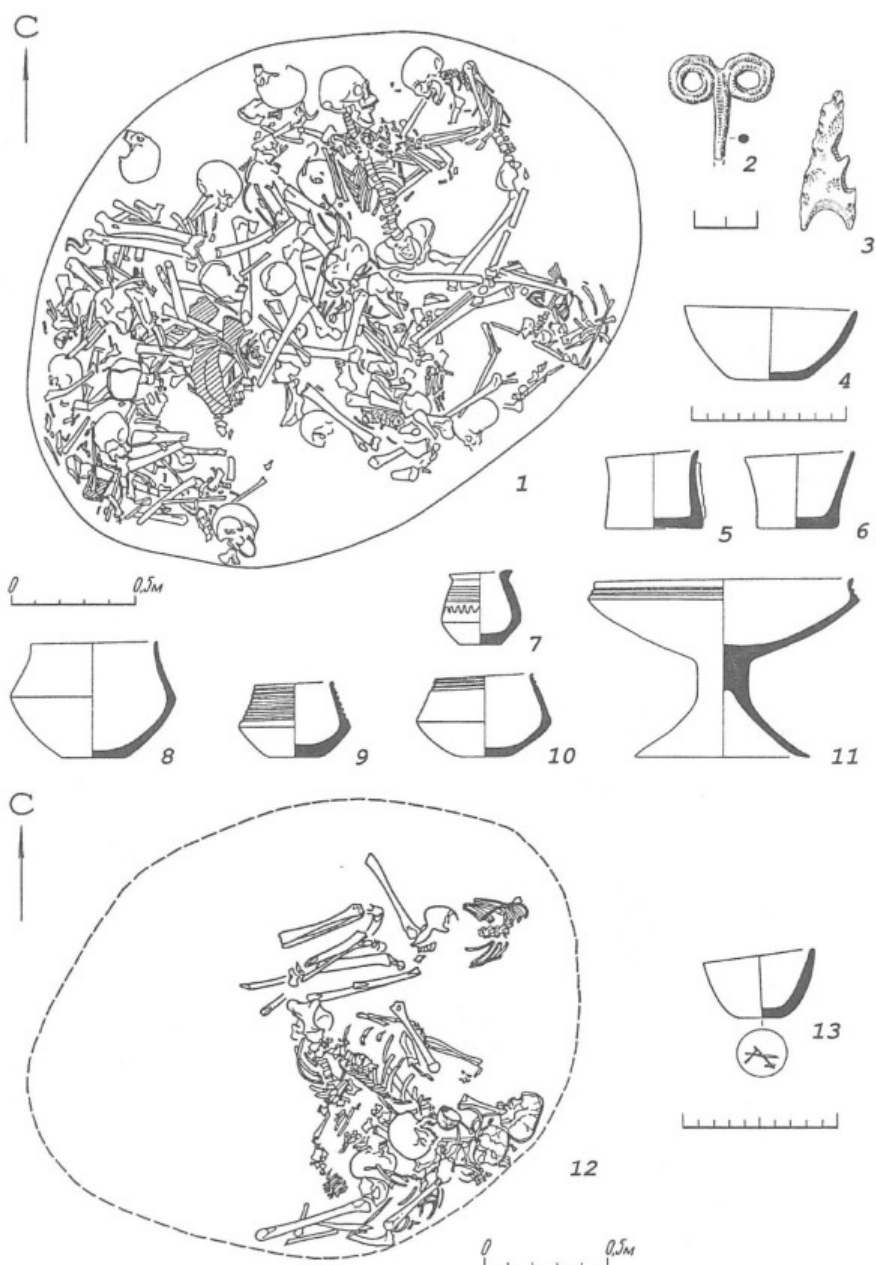
Plate 36. Grave 127:

1 — plan of the lower level of Grave; 2 — bronze pin; 3 — flint arrow-head; 4—11 — vessels; 12 — plan of the upper level of Grave; 13 — vessel



Таблица 37. Камера 143в:

1 — план и разрез погребения; 2 — бронзовое колечко; 3—11 — керамические сосуды

Plate 37. Grave 143 (upper level):

1 — plan and section of Grave; 2 — bronze ring; 3—11 — vessels

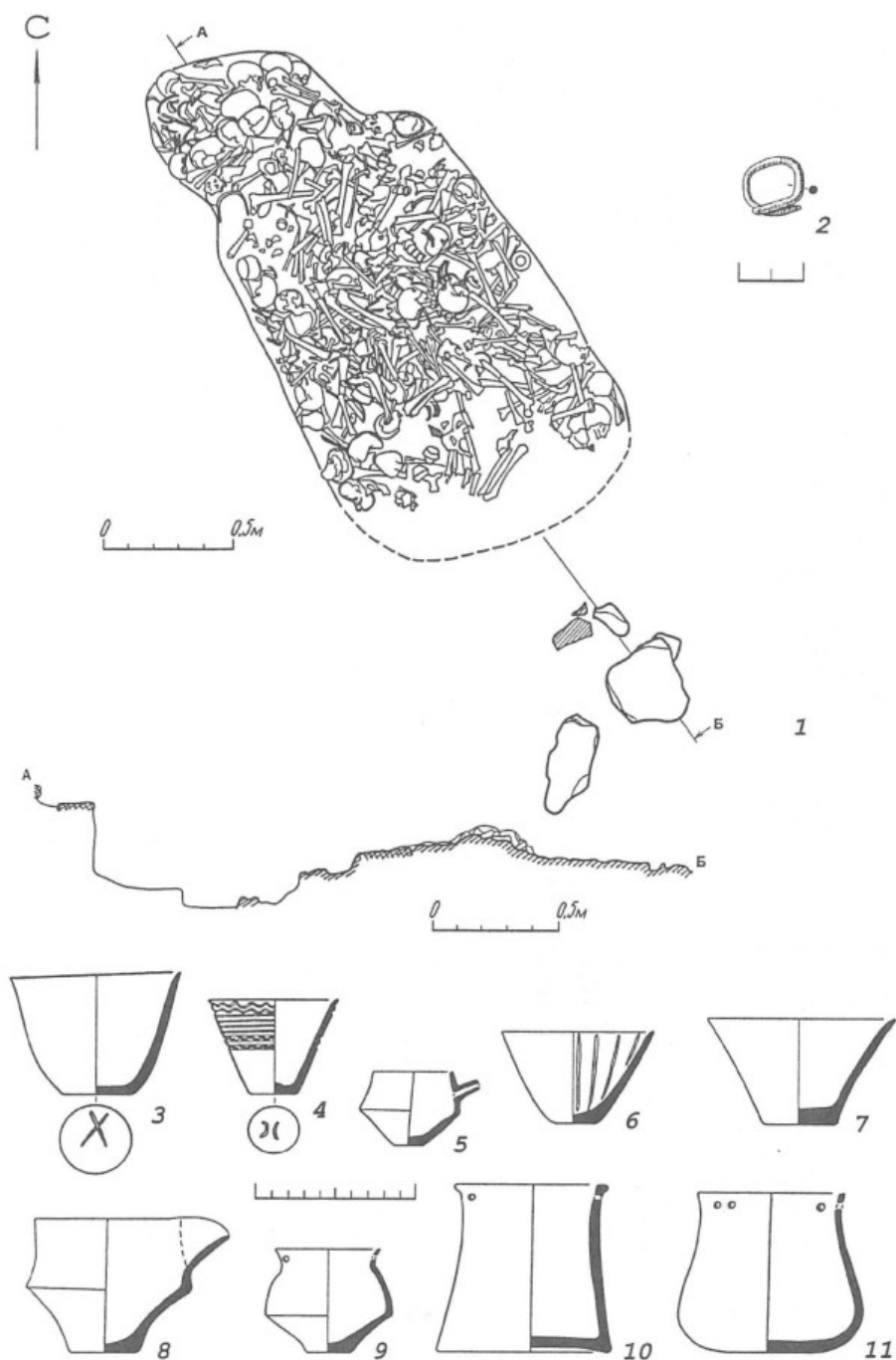

Таблица 38. Камера 143в:

1—23 — керамические сосуды

Plate 38. Grave 143 (upper level):

1—23 — vessels

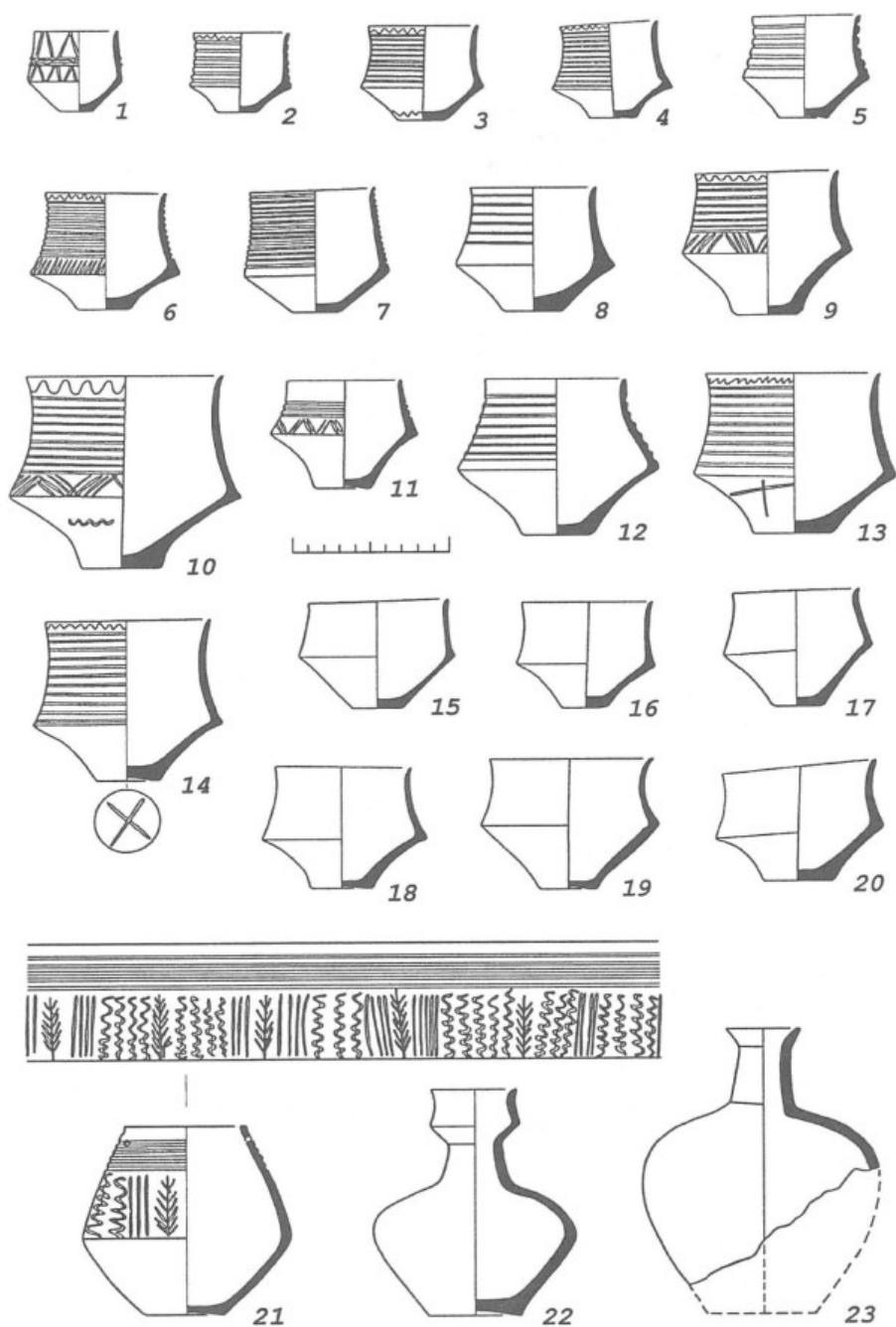

Таблица 39. Камера 144н:

1 — план погребения; 2—4 — бронзовые гвоздики; 5—16 — керамические сосуды

Plate 39. Grave 144:

1 — plan of the lower level of Grave; 2—4 — bronze nails; 5—16 — vessels

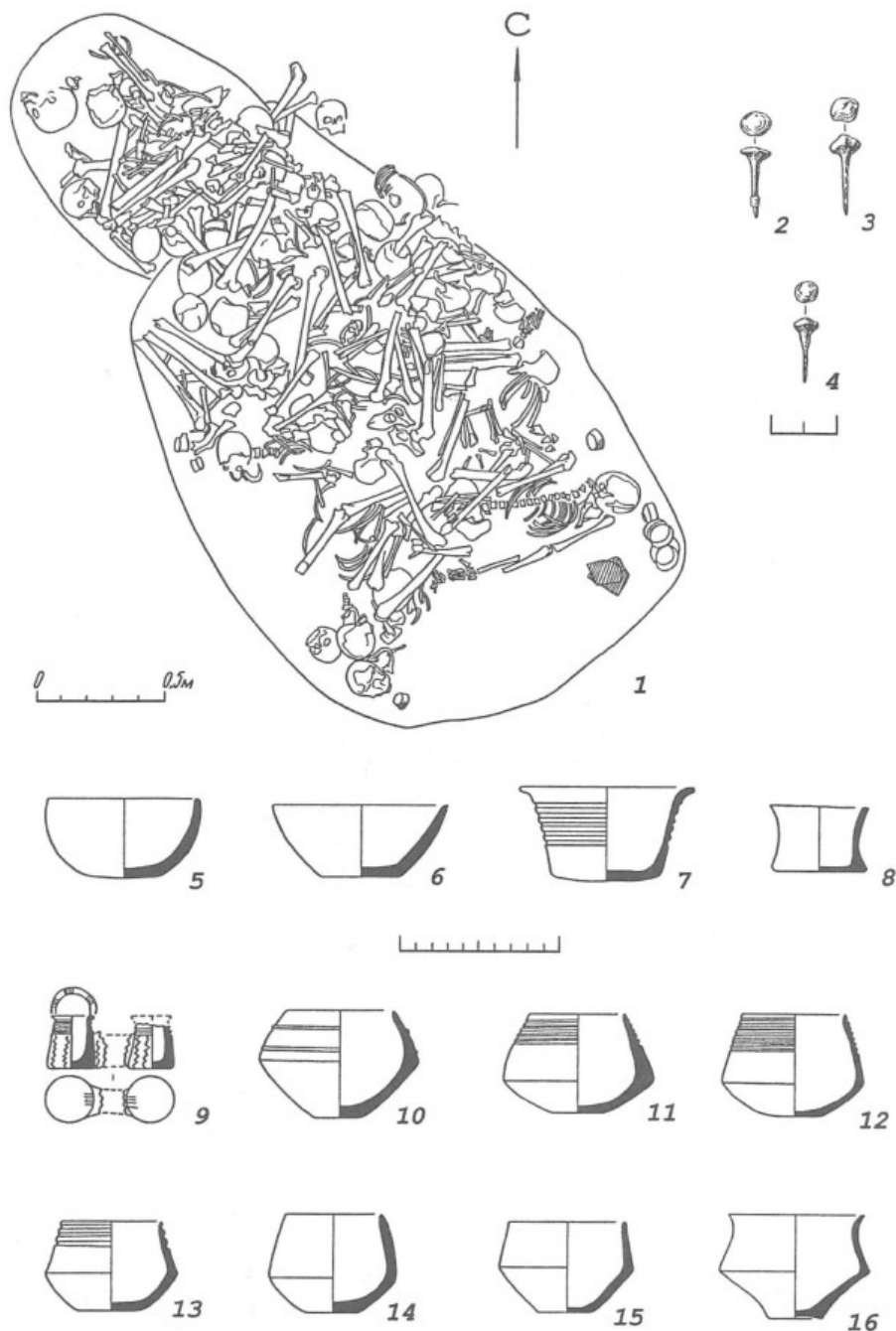

Таблица 40. Камера 162:

1 — план погребения; 2—4 — бронзовые булавки; 5—10 — бронзовые гвоздики; 11—20 — керамические сосуды

Plate 40. Grave 162:

1 — plan of Grave; 2—4 — bronze pins; 5—10 — bronze nails; 11—20 — vessels

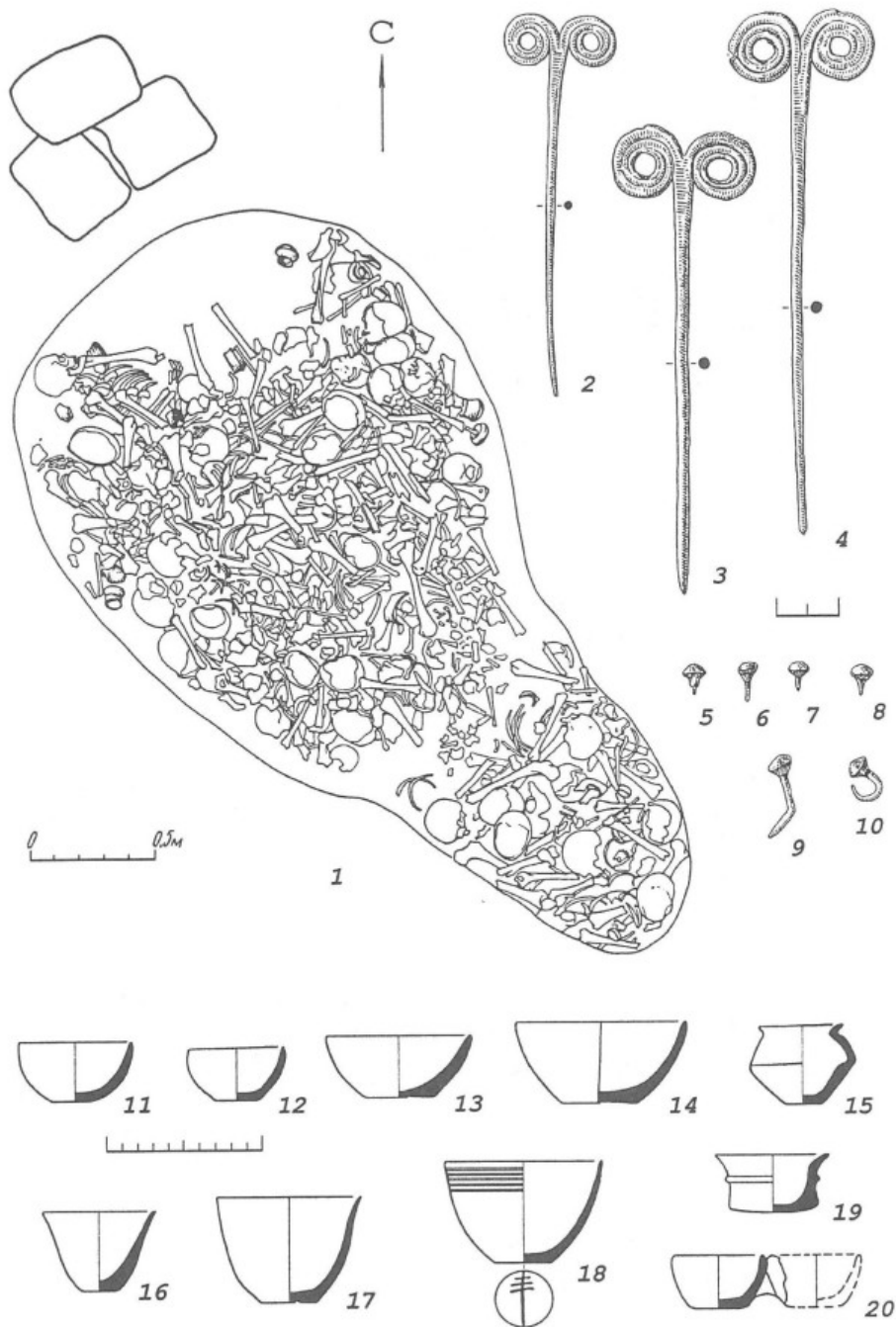

Таблица 41. Камера 162:

1—33 — керамические сосуды

Plate 41. Grave 162:

1—33 — vessels

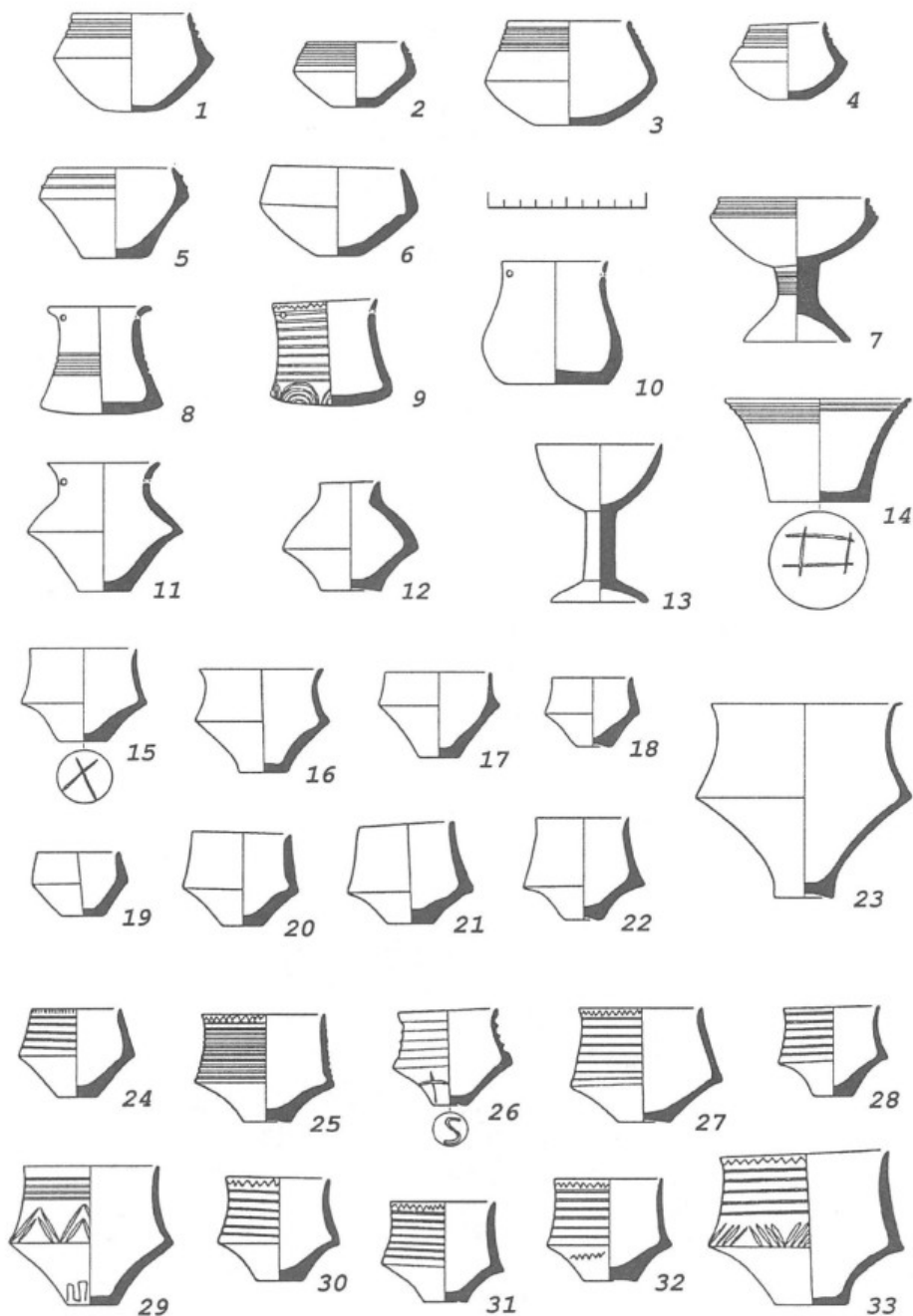

Таблица 42. Камера 130:

1 — план погребения; 2—4 — бронзовые изделия; 5 — керамический жертвенник

Plate 42. Grave 130:

1 — plan of Grave; 2—4 — bronze objects; 5 — ceramic «altar»

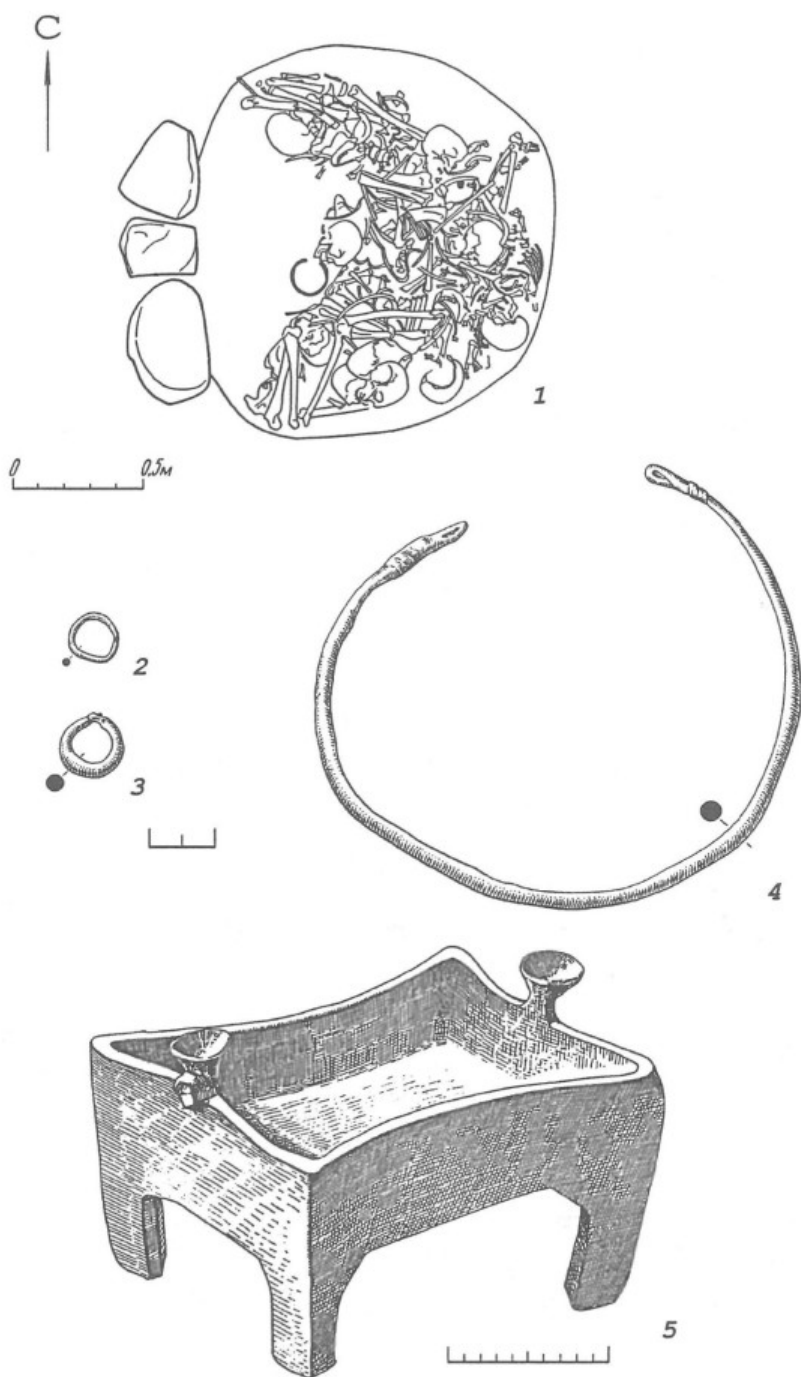

Таблица 43. Камера 131:

1 — план погребения; 2—4 — бронзовые изделия; 5—18 — керамические сосуды

Plate 43. Grave 131:

1 — plan of Grave; 2—4 — bronze objects; 5—18 — vessels

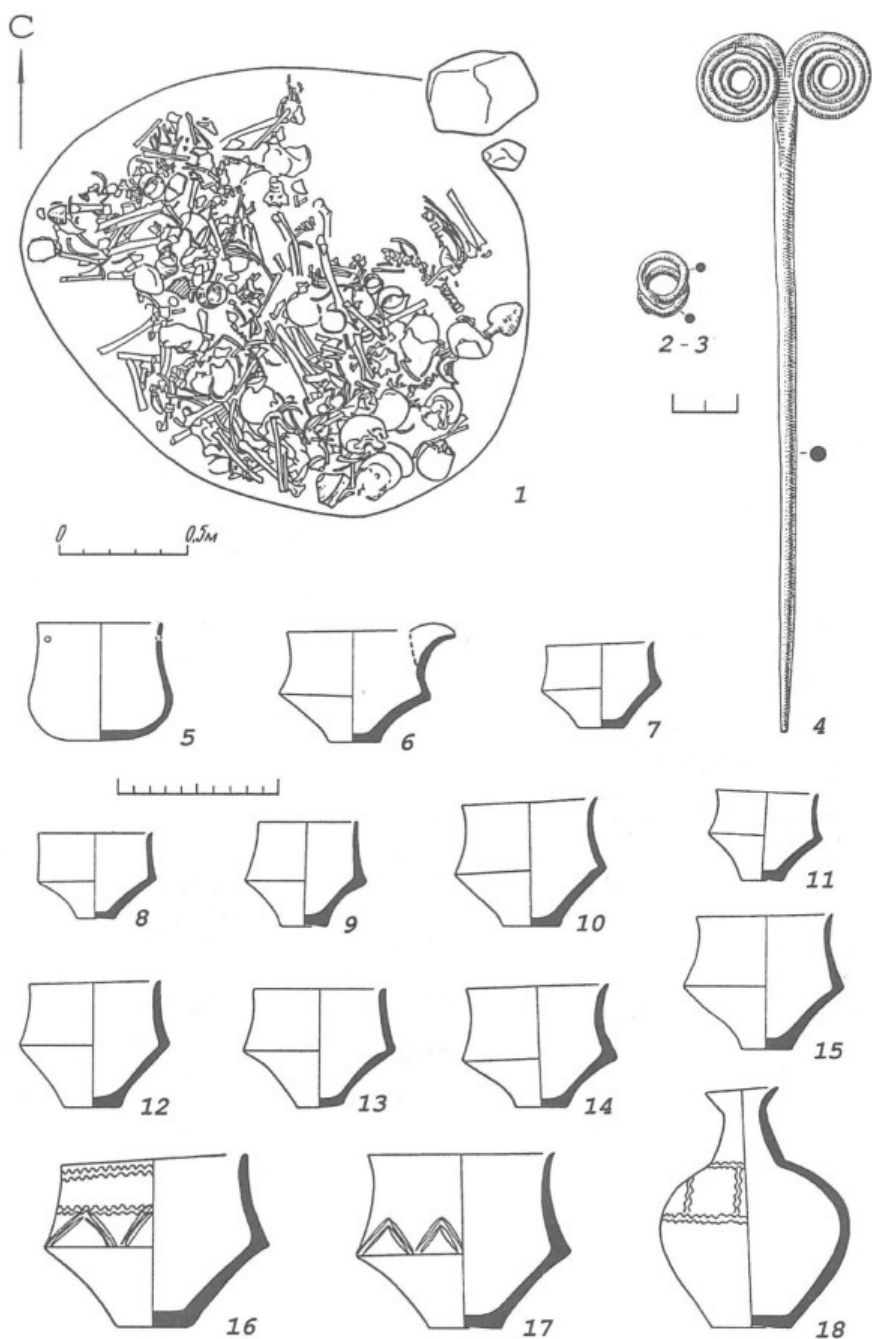

Таблица 44. Камеры 177, 178н, 181в: планы погребений
 Plate 44. Graves 177, 178 (lower level), 181 (upper level): plan of graves



Таблица 45. Камера 177:

1 — бронзовое изделие; 2—11 — керамические сосуды

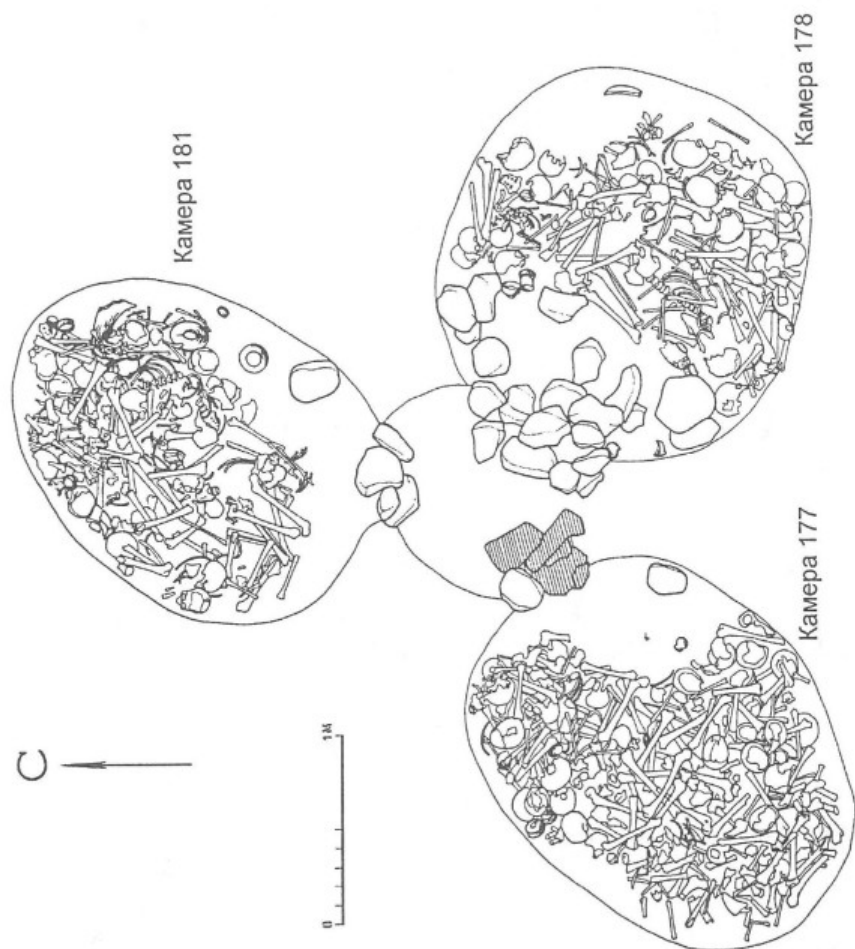
Камера 178н:

12—28 — керамические сосуды

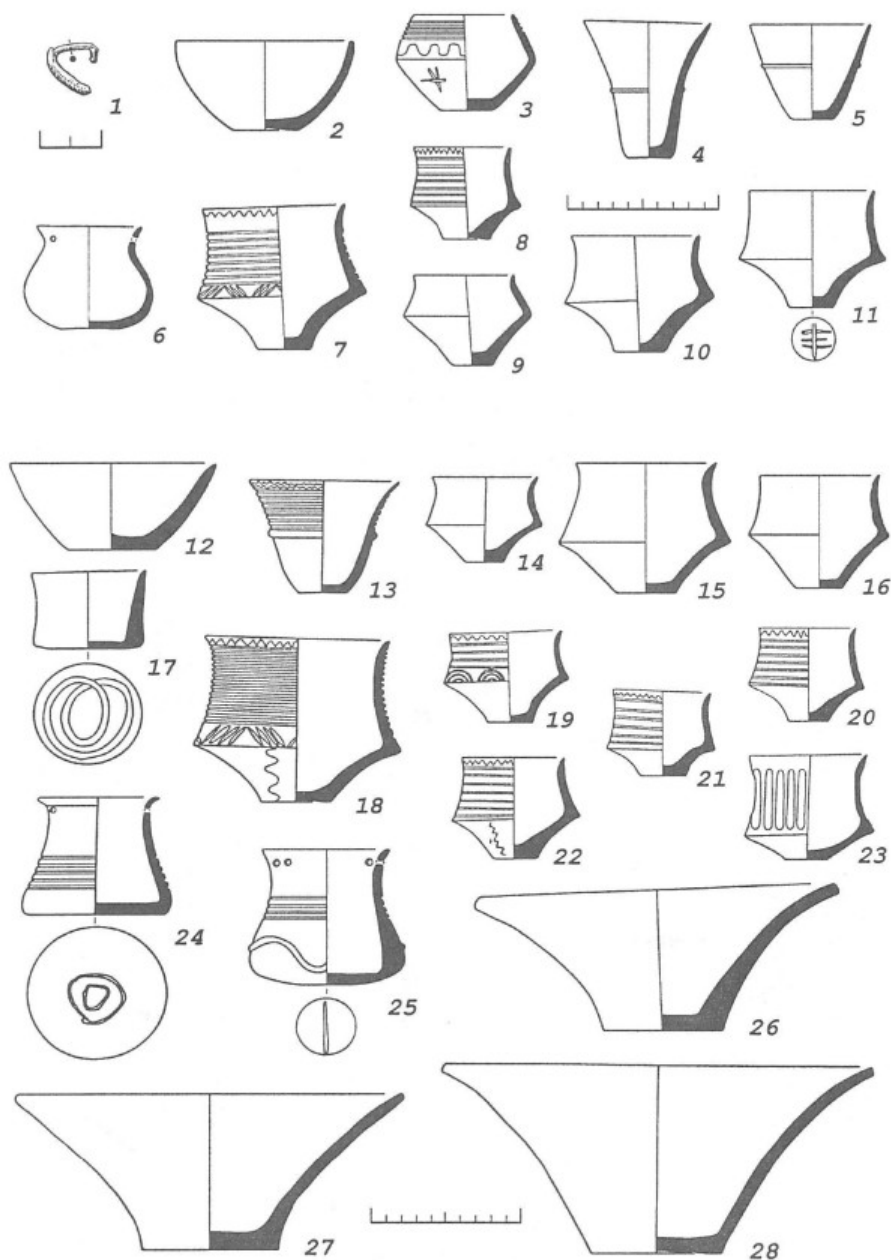
Plate 45. Grave 177:

1 — bronze object; 2—11 — vessels

Grave 178 (lower level):

12—28 — vessels



Таблица 46. Камера 178в:

1 — план погребения; 2 — керамическая бусина; 3—5 — керамические сосуды

Камера 181в:

6 — бронзовый кинжал, 7—13 — керамические сосуды

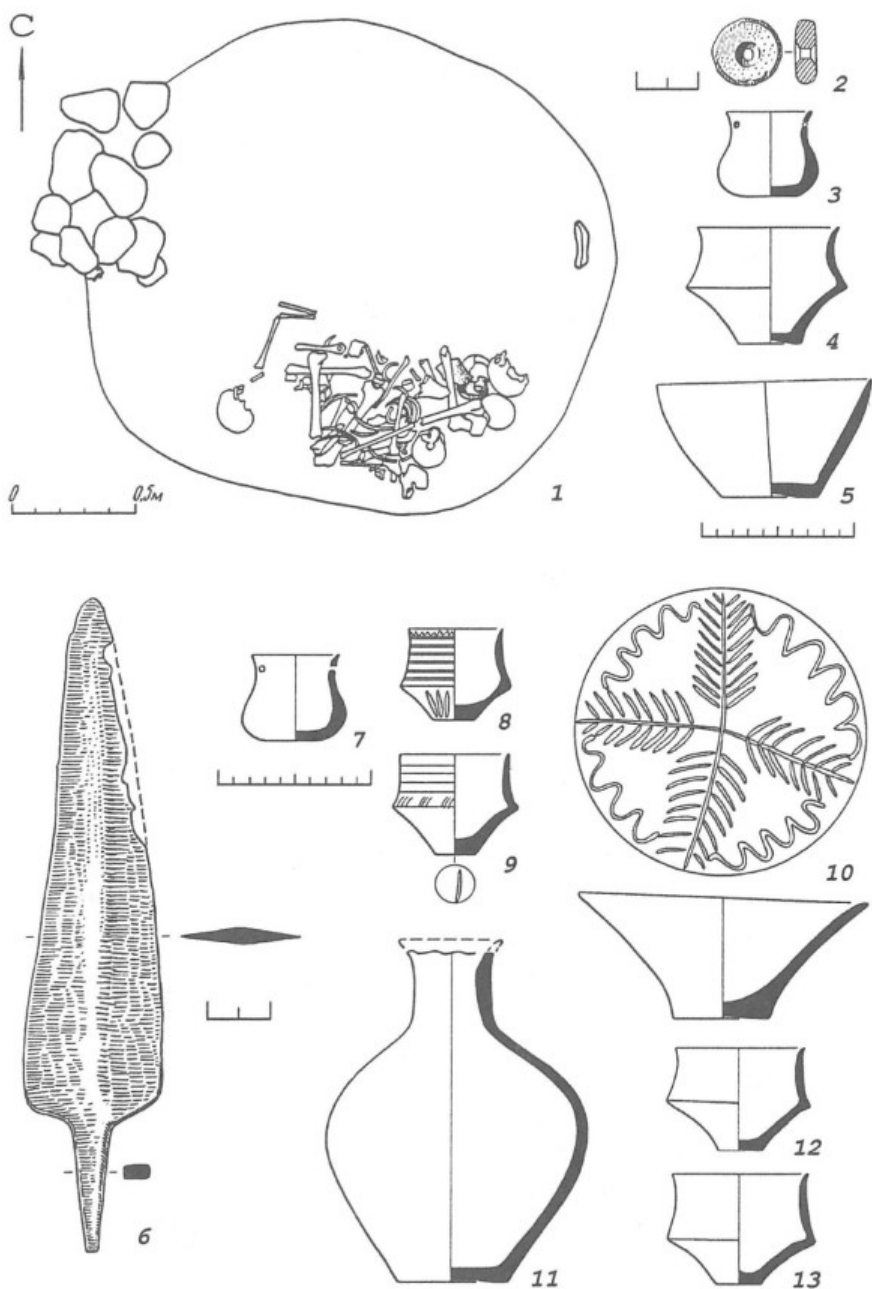
Plate 46. Grave 178 (upper level):

1 — plan of Grave; 2 — ceramic bead; 3—5 — vessels

Grave 181 (upper level):

6 — bronze knife; 7—13 — vessels



Таблица 47. Камера 181н:

1 — план погребения; 2—23 — керамические сосуды

Plate 47. Grave 181 (lower level):

1 — plan of Grave; 2—23 — vessels

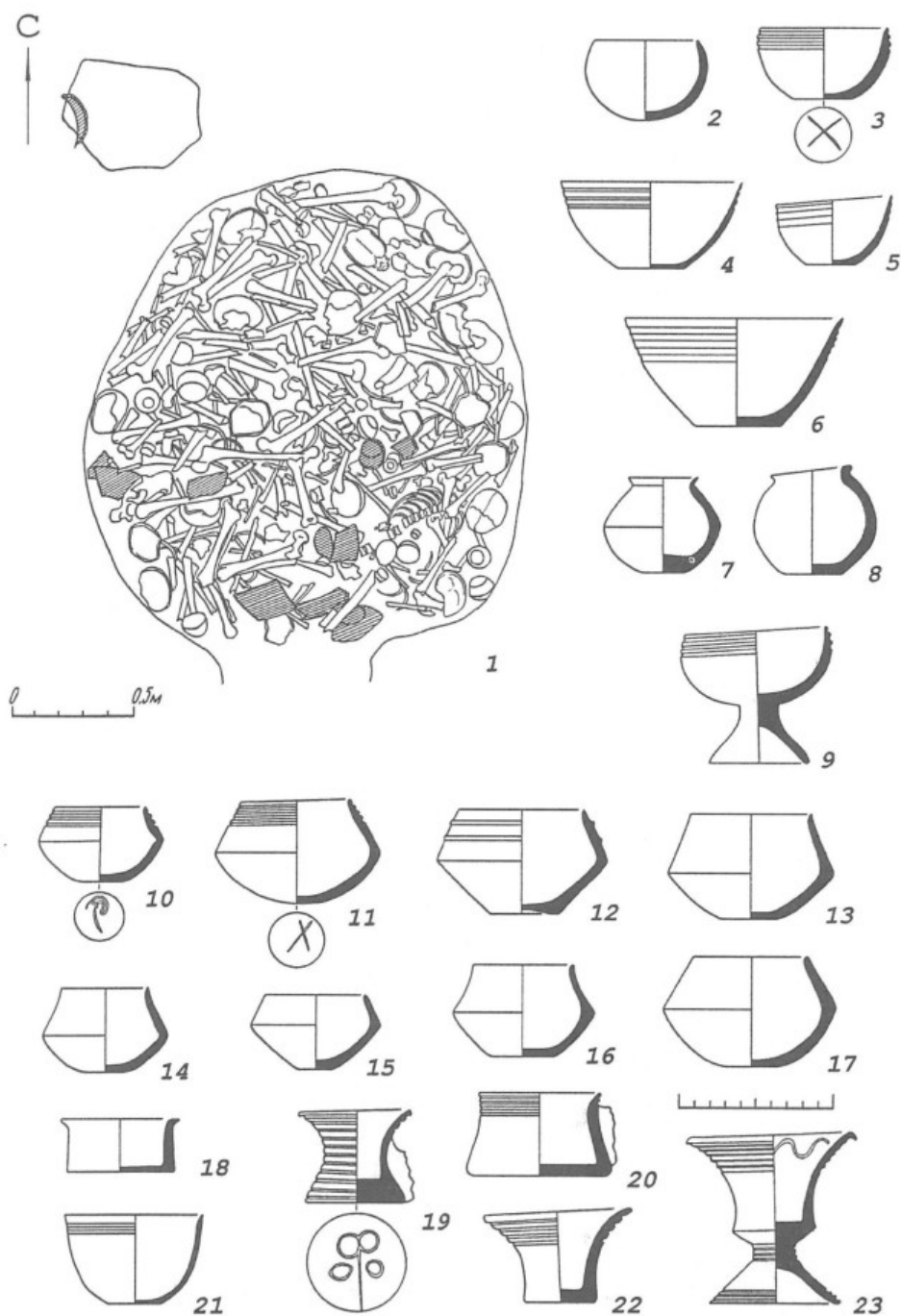

Таблица 48. Камера 223н:

1 — план погребения; 2 — фрагмент бронзового изделия; 3—5 — керамические сосуды

Камера 223в:

6 — план погребения

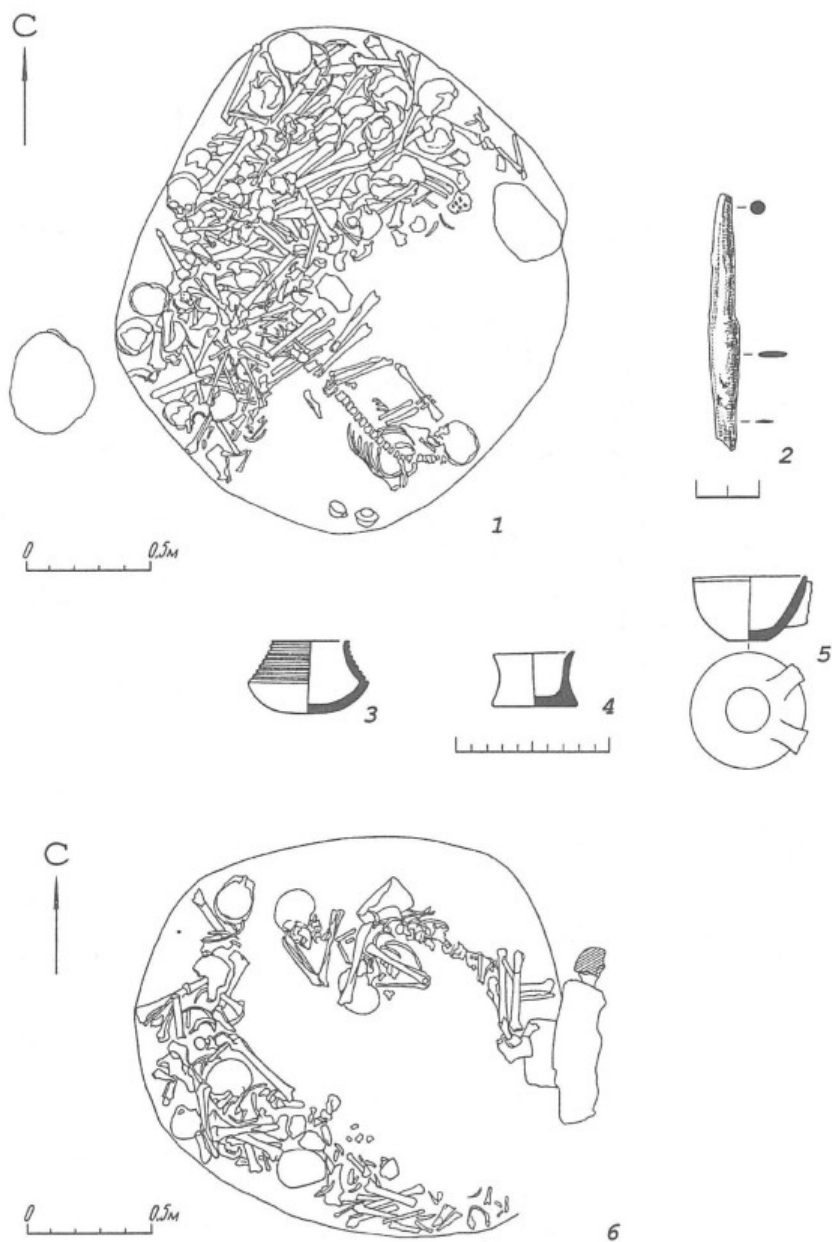
Plate 48. Grave 223 (lower level):

1 — plan of Grave; 2 — fragment of the bronze object; 3—5 — vessels

Grave 223 (upper level):

6 — plan of Grave



Таблица 49. Камера 224:

1 — план нижнего яруса; 2 — план верхних ярусов; 3 — бронзовое кольцо; 4—10 — керамические сосуды

Plate 49. Grave 224:

1 — plan of the lower level of Grave; 2 — plan of the upper levels of Grave; 3 — bronze ring; 4—10 — vessels

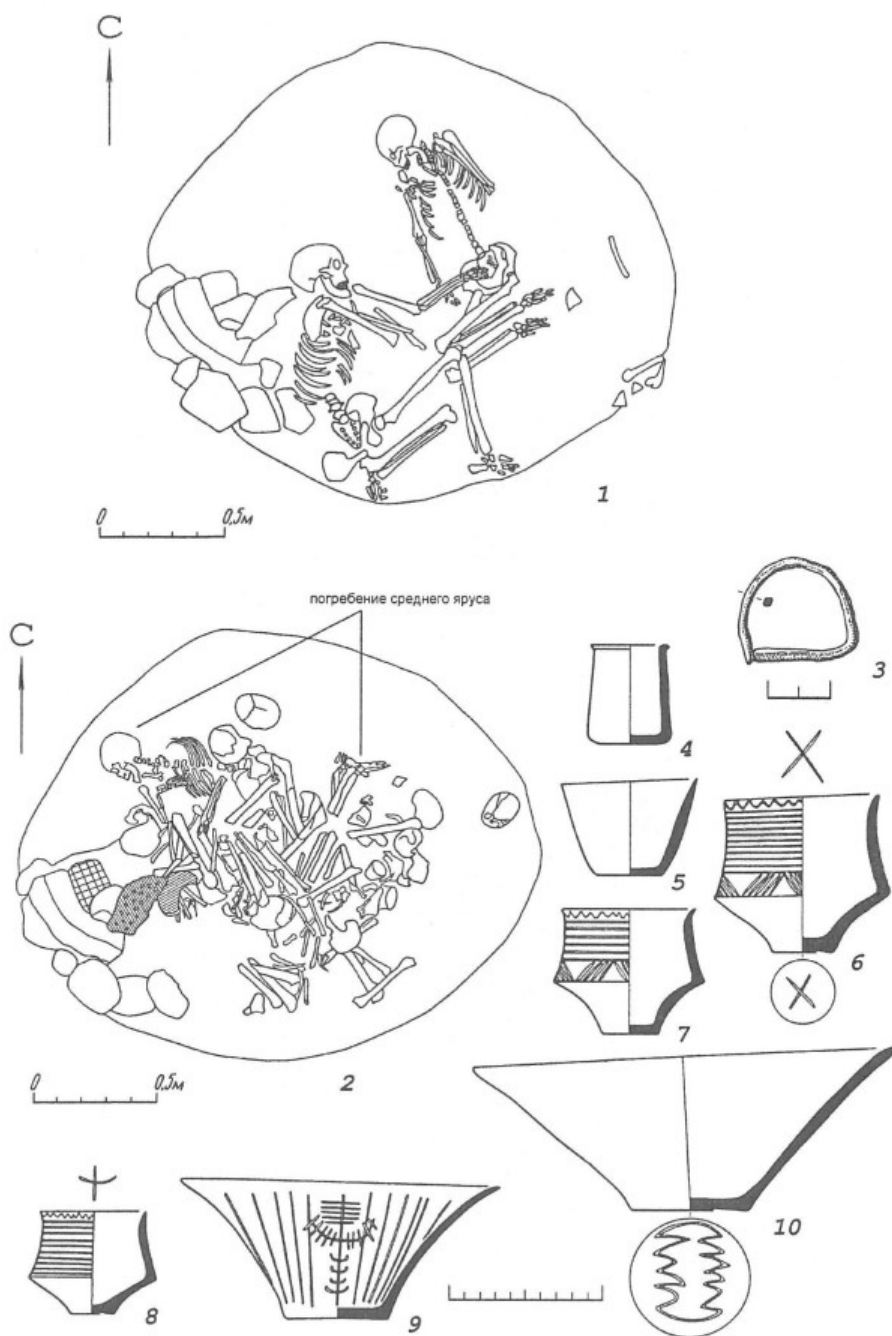

Таблица 50. Камера 19:

1 — план погребения; 2—4 — керамические сосуды

Камера 50:

5 — план погребения; 6—7 — бронзовые изделия; 8 — каменные бусы; 9—11 — керамические сосуды

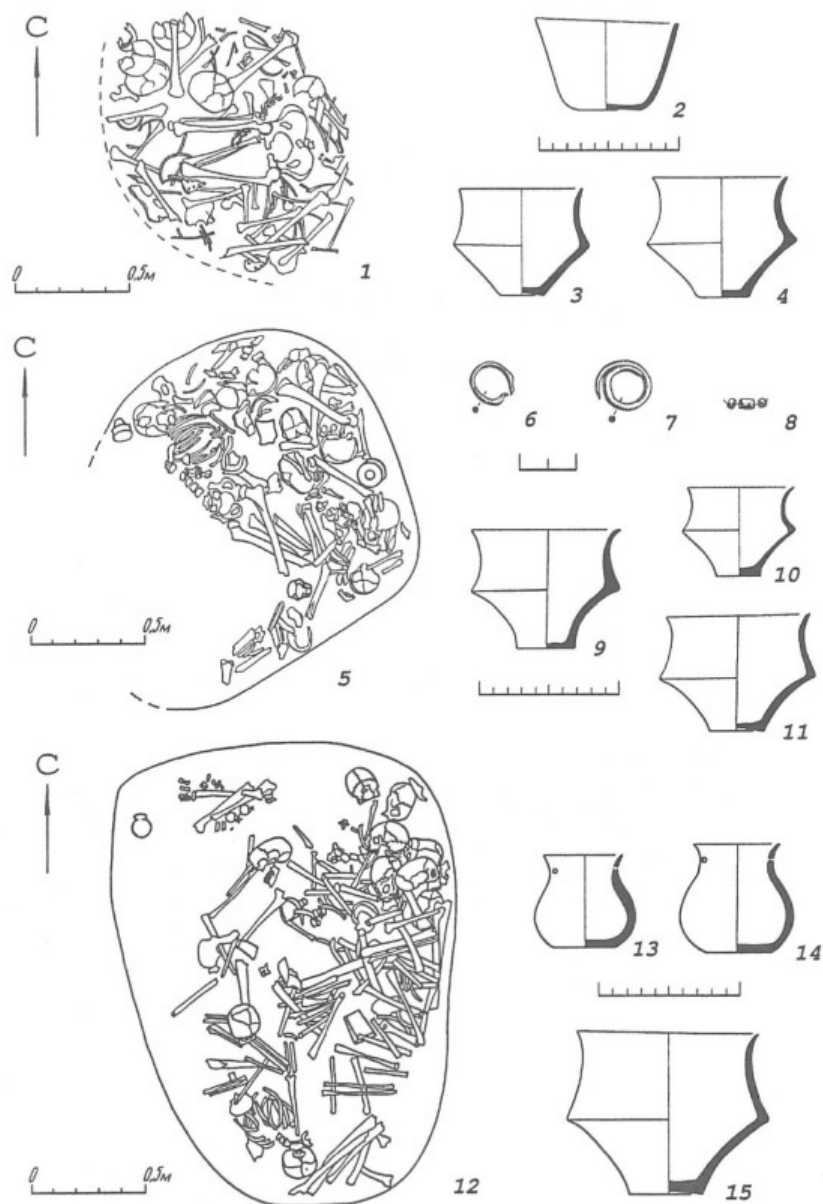
Камера 84:

12 — план погребения; 13—15 — керамические сосуды

Plate 50. Grave 19:

1 — plan of Grave; 2—4 — vessels

Grave 50:

5 — plan of Grave; 6—7 — bronze objects; 8 — stone beads; 9—11 — vessels

Grave 84:

12 — plan of Grave; 13—15 — vessels



Таблица 51. Камера 136:

1 — план погребения; 2—7 — керамические сосуды

Камера 137:

8 — план погребения; 9—11 — керамические сосуды

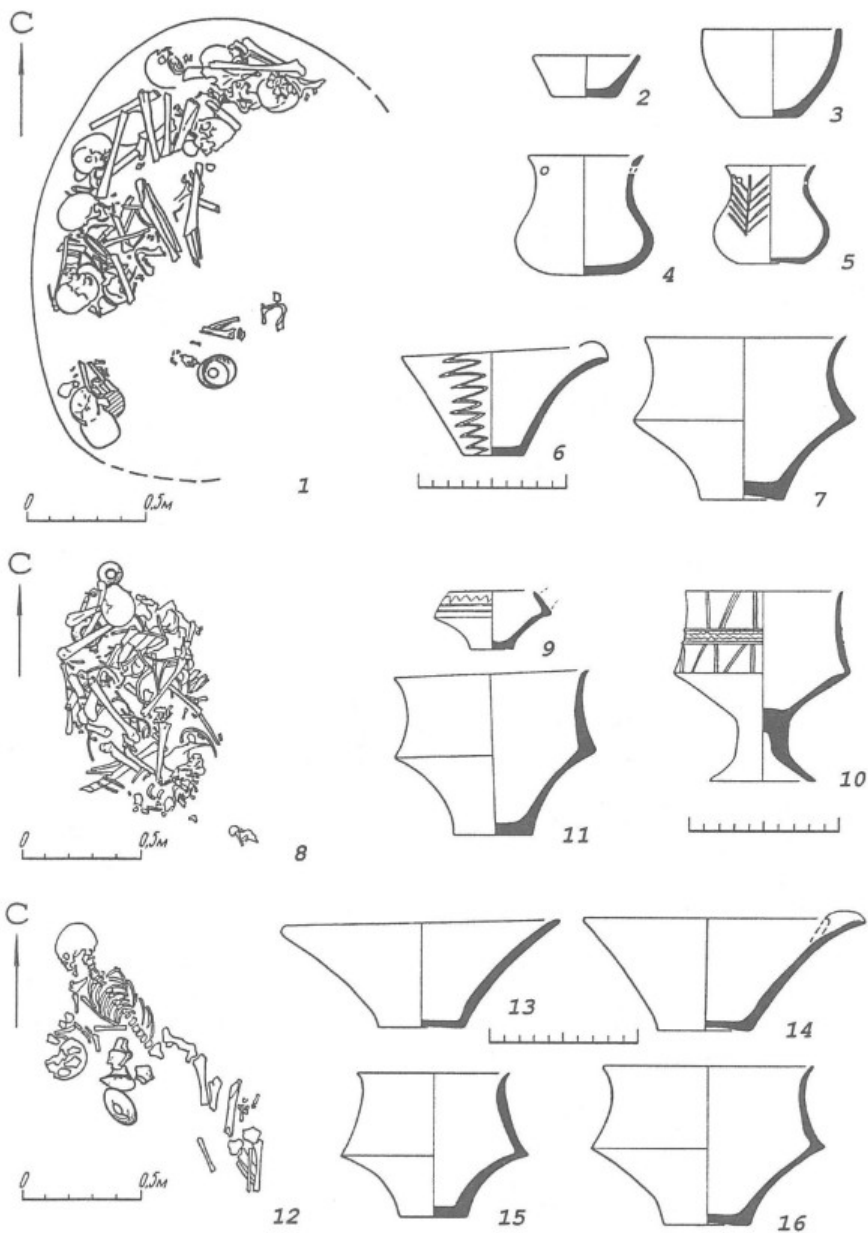
Камера 172:

12 — план погребения; 13—16 — керамические сосуды

Plate 51. Grave 136:

1 — plan of Grave, 2—7 — vessels

Grave 137:

8 — plan of Grave; 9—11 — vessels

Grave 172:

12 — plan of Grave; 13—16 — vessels



Таблица 52. Камера 160:

1 — план погребения; 2 — керамические бусы; 3—5 — керамические сосуды

Камера 170:

6 — план погребения; 7—8 — керамические сосуды

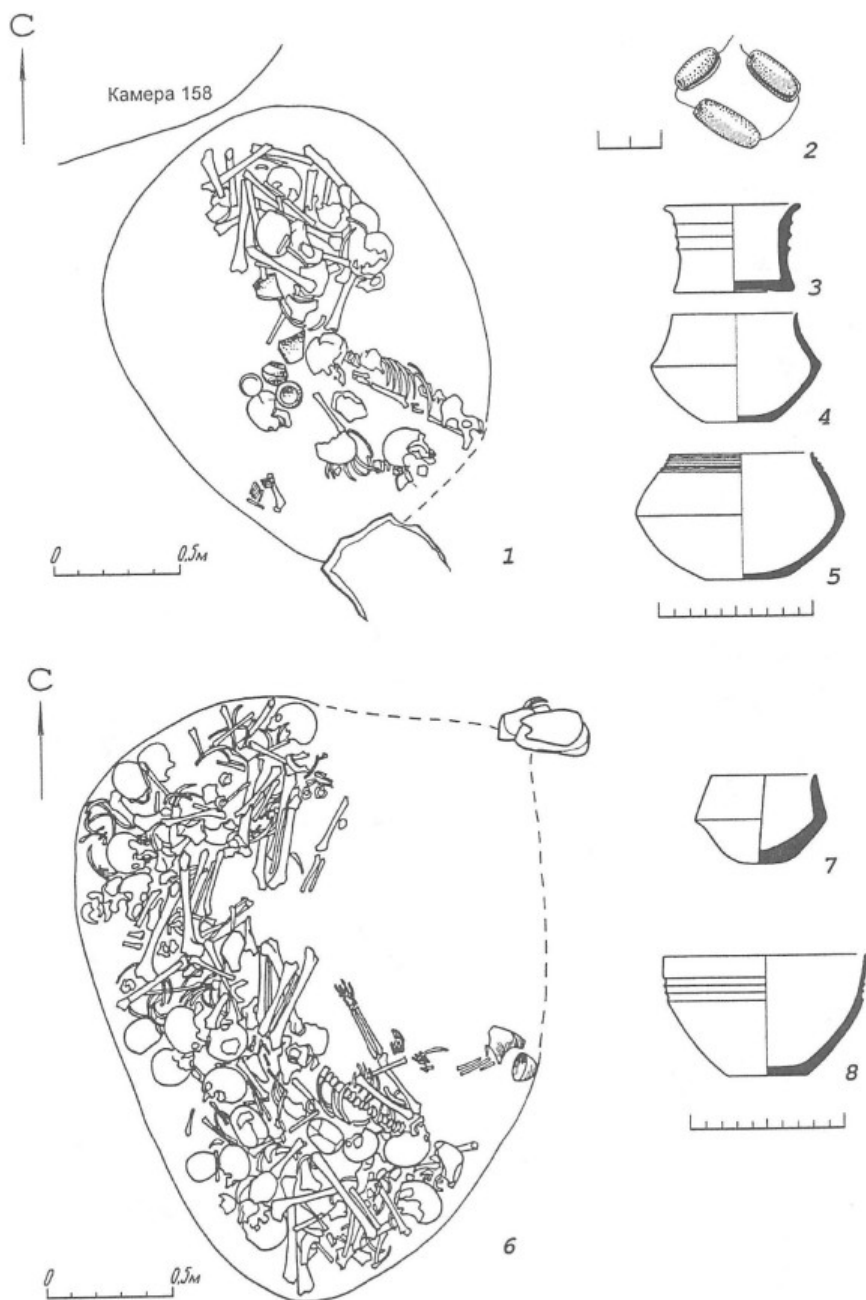
Plate 52. Grave 160:

1 — plan of Grave; 2 — ceramic beads; 3—5 — vessels

Grave 170:

6 — plan of Grave; 7—8 — vessels



Таблица 53. Камера 187:

1 — план погребения; 2—4 — бронзовые изделия; 5, 6 — керамические жертвенники; 7—12 — керамические сосуды

Plate 53. Grave 187:

1 — plan of Grave; 2—4 — bronze objects; 5, 6 — ceramic «altars»; 7—12 — vessels

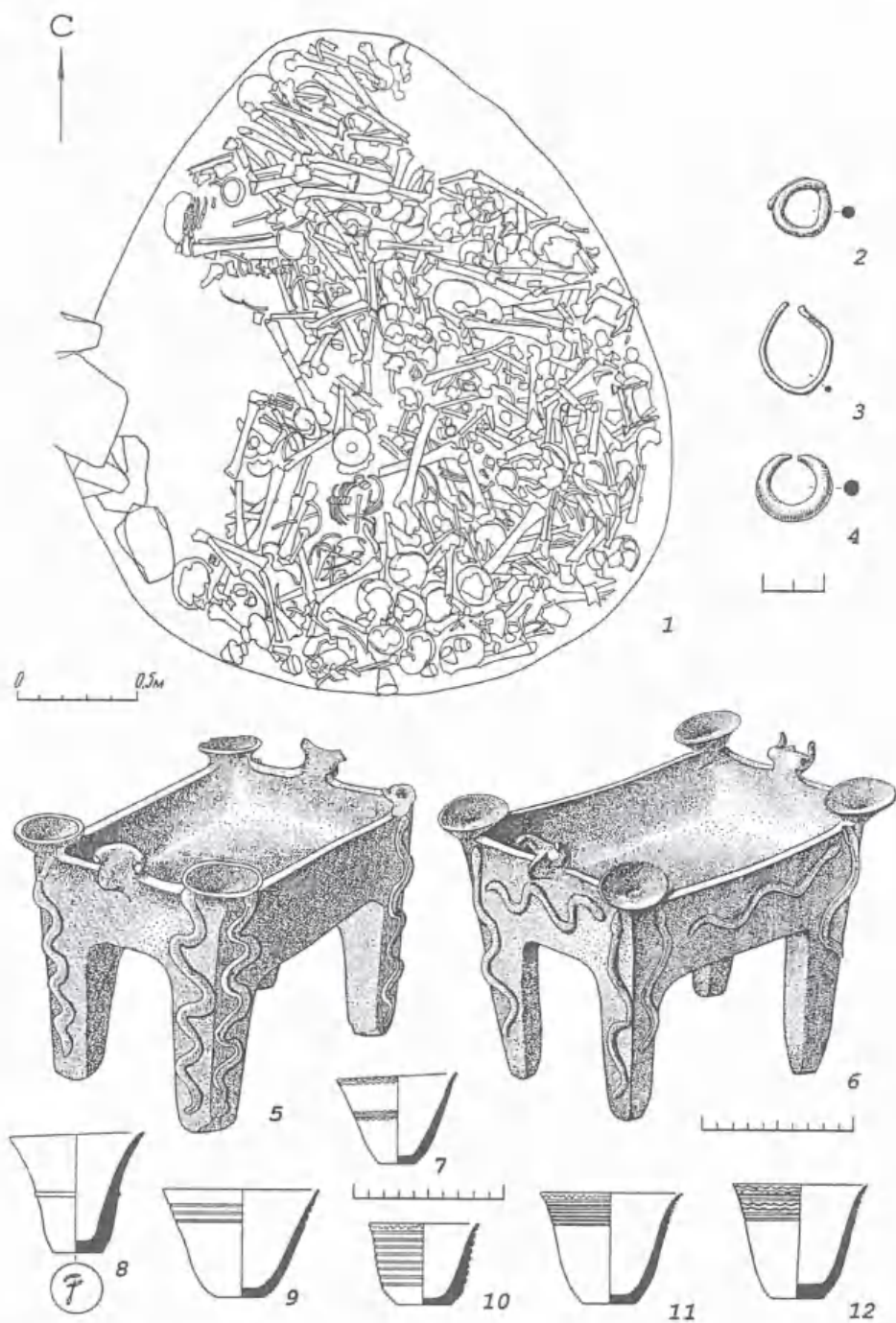

Таблица 54. Камера 187:

1—37 — керамические сосуды

Plate 54. Grave 187:

1—37 — vessels

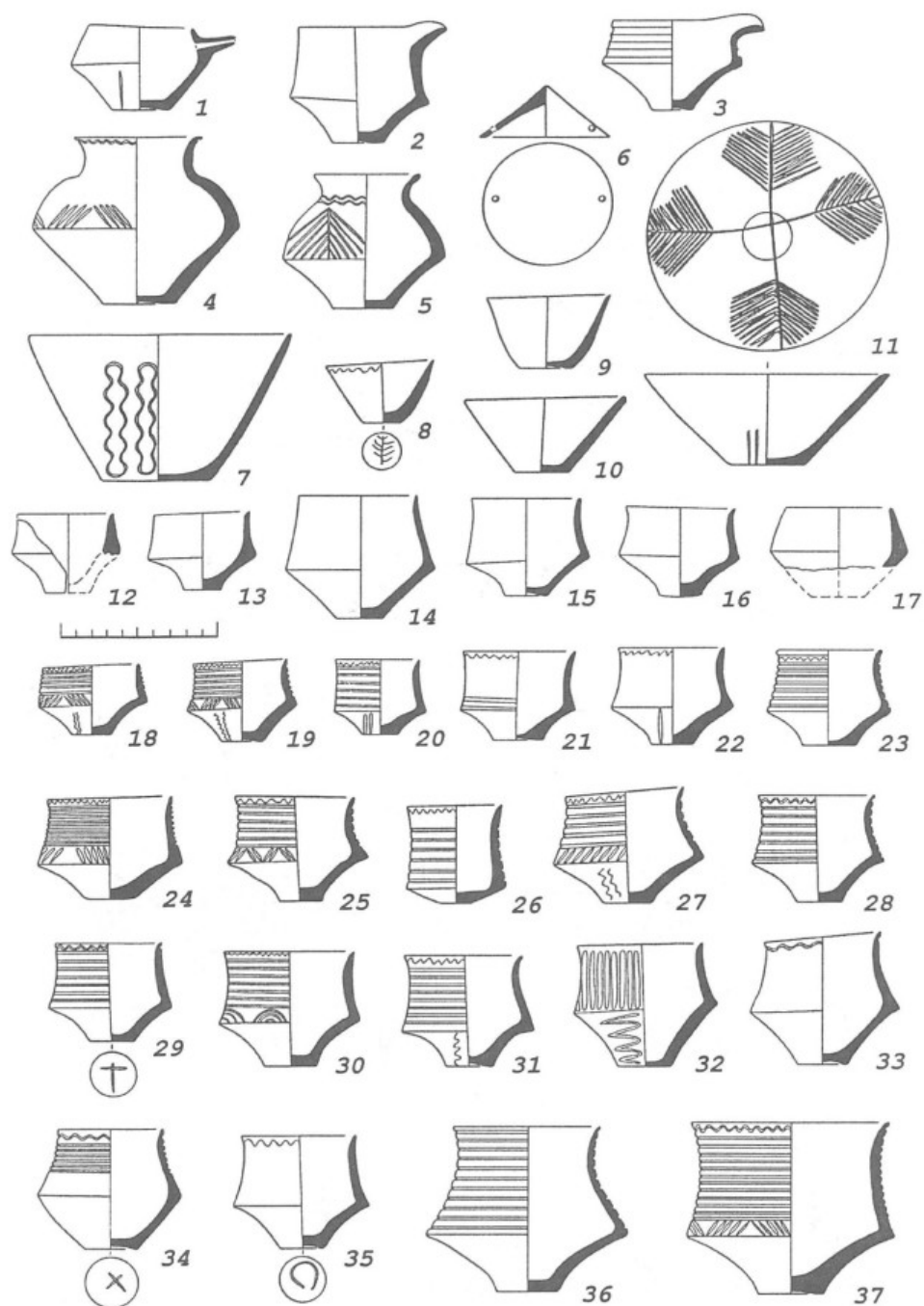

Таблица 55. Камера 211:

1 — план погребения; 2—3 — бронзовые изделия; 4—25 — керамические сосуды

Plate 55. Grave 211:

1 — plan of Grave; 2—3 — bronze objects; 4—25 — vessels

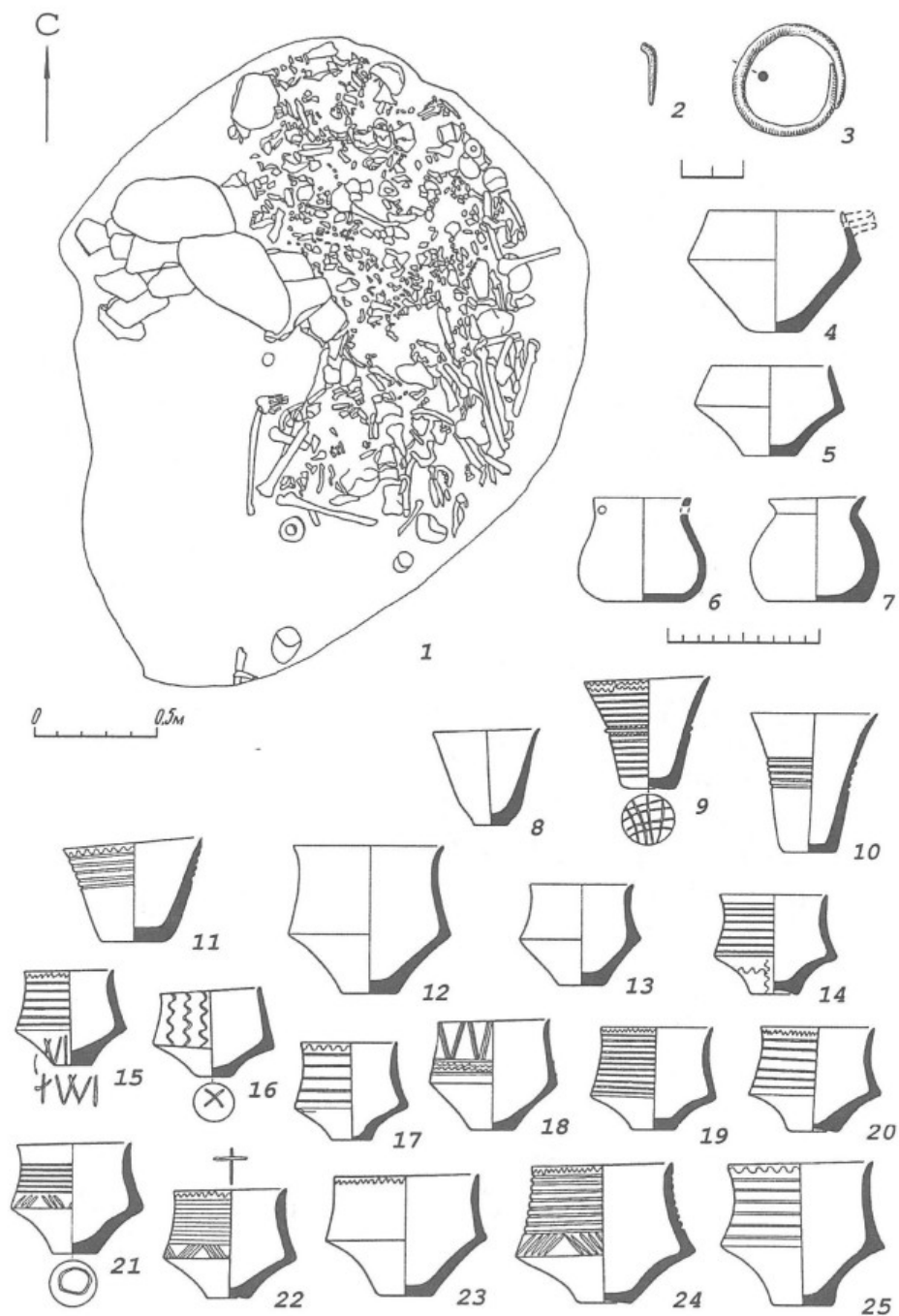

Таблица 56. Камера 212:

1 — план погребения; 2—4 — бронзовые изделия; 5 — керамический жертвенник; 6—10 — керамические сосуды

Plate 56. Grave 212:

1 — plan of Grave; 2—4 — bronze objects; 5 — ceramic «altar»; 6—10 — vessels

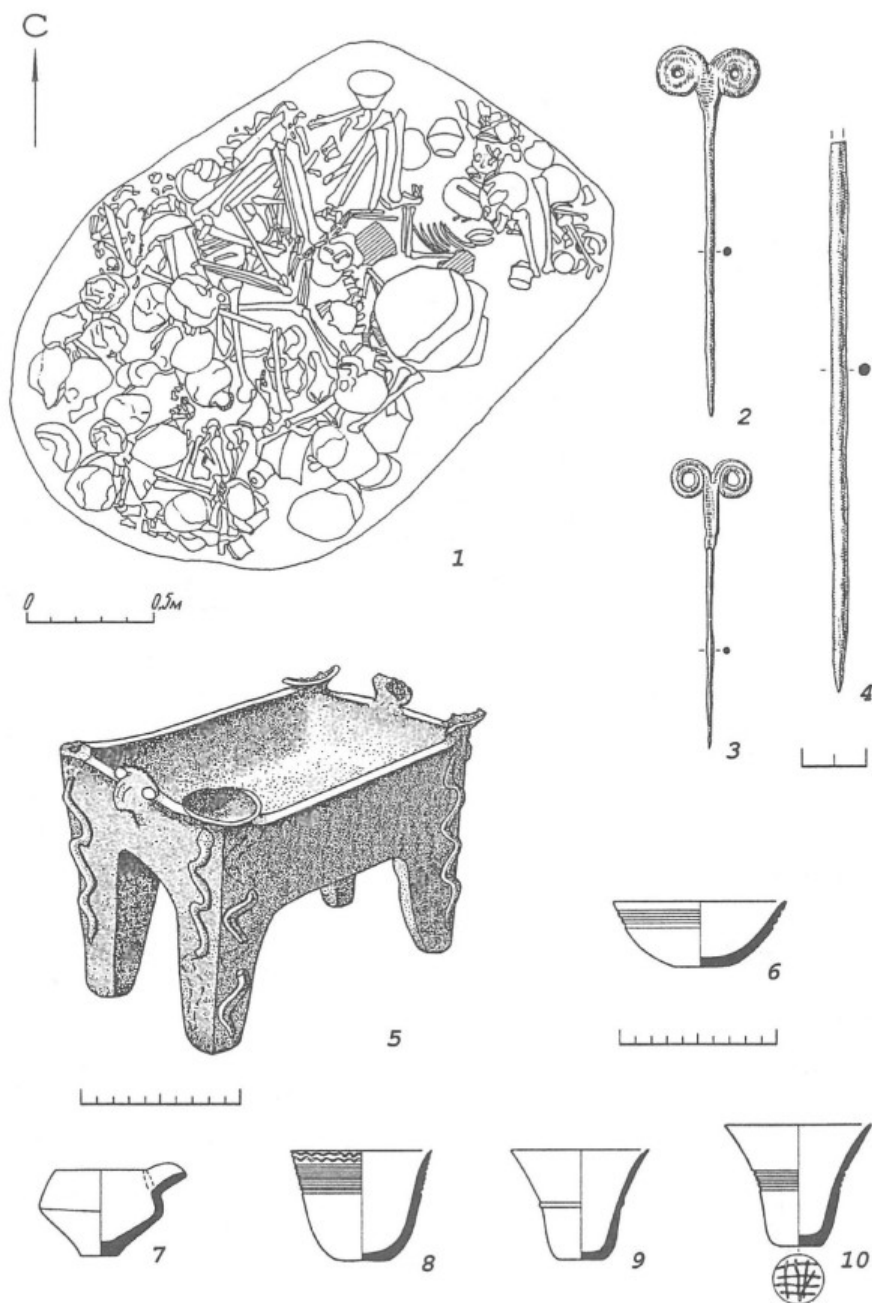

Таблица 57. Камера 212:
1—24 — керамические сосуды
Plate 57. Grave 212:
1—24 — vessels



Таблица 58. Камера 212:

1—31 — керамические сосуды

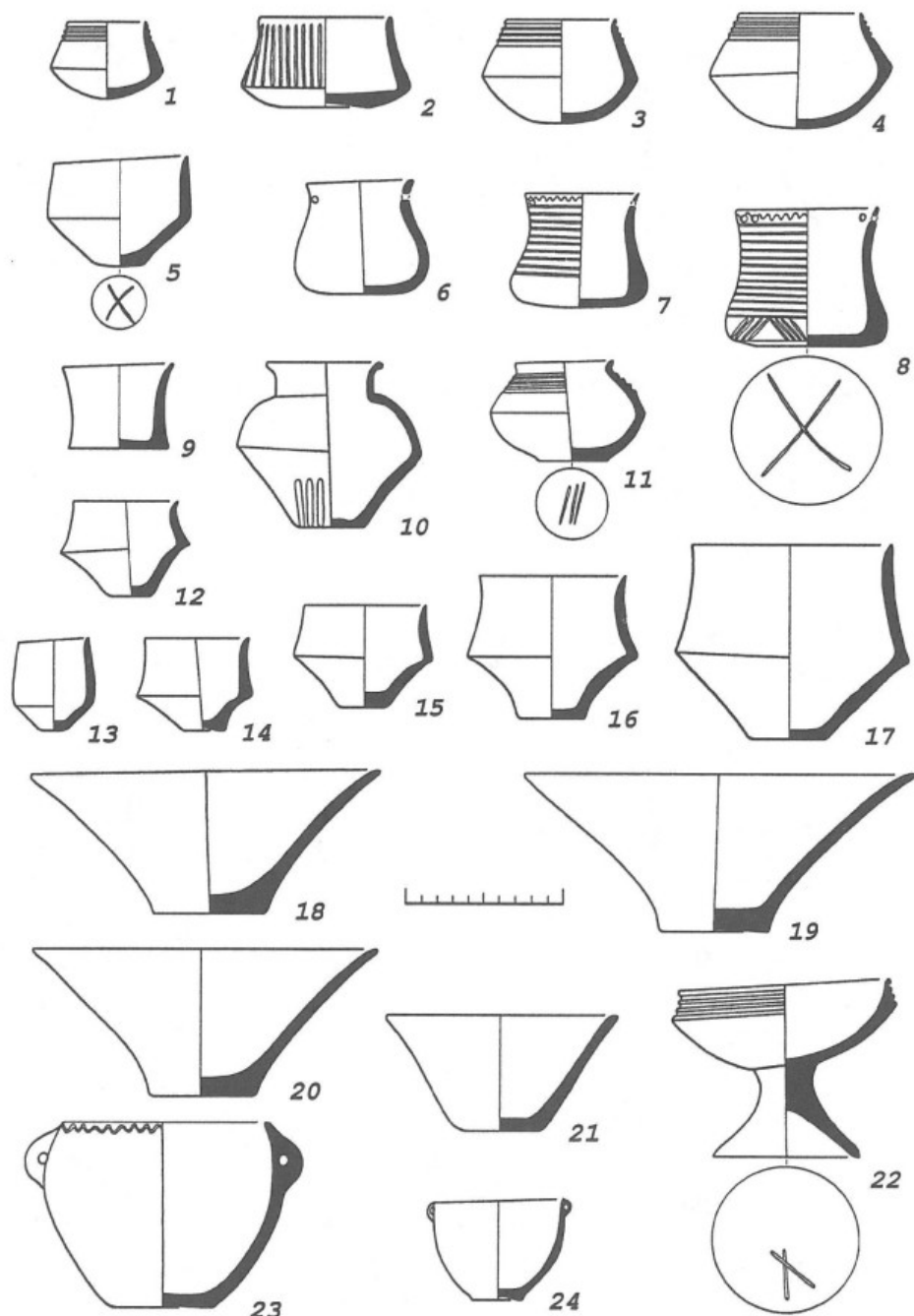
Plate 58. Grave 212:

1—31 — vessels

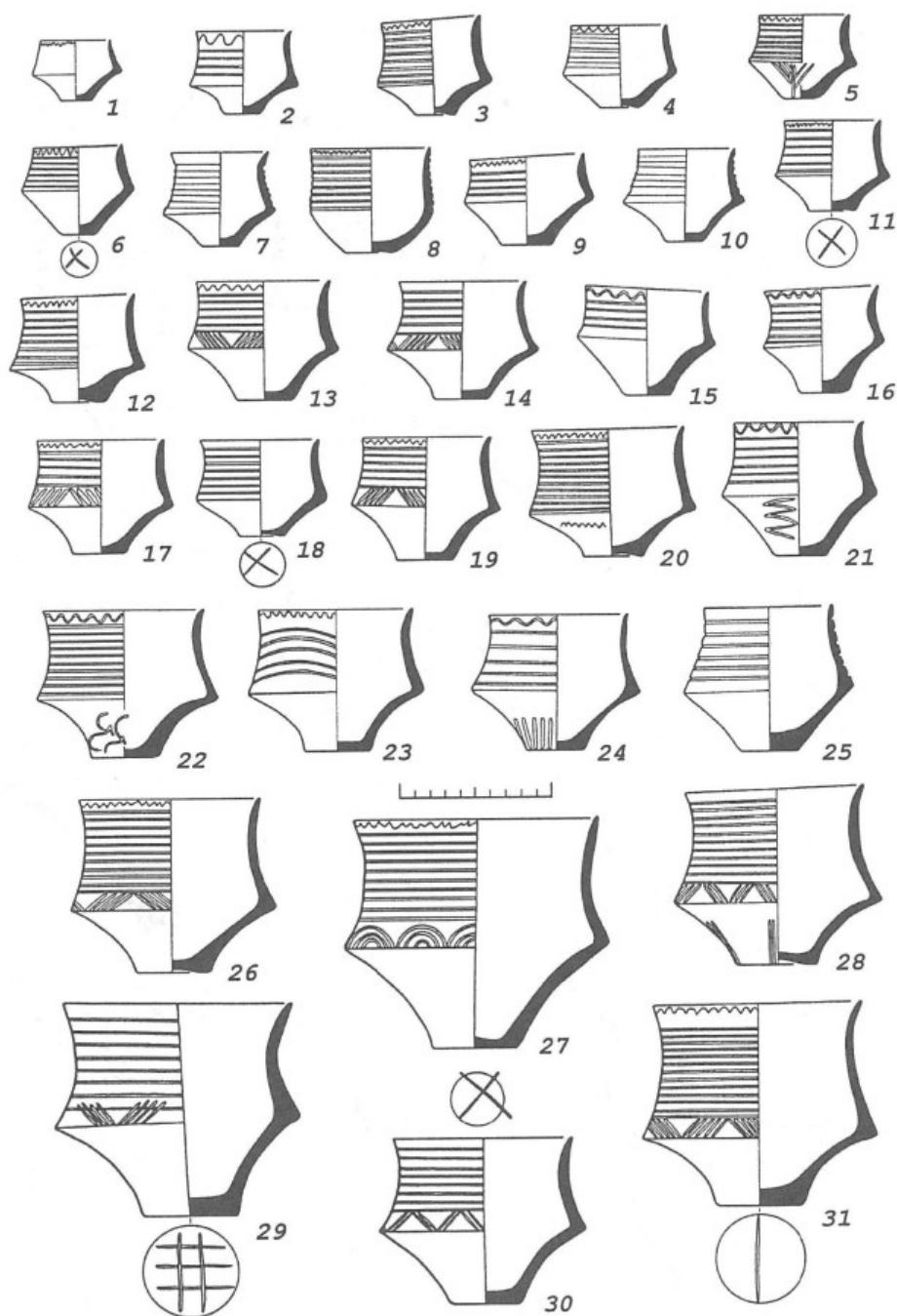

Таблица 59. Камера 217:

1 — план погребения; 2—18 — керамические сосуды

Plate 59. Grave 217:

1 — plan of Grave; 2—18 — vessels

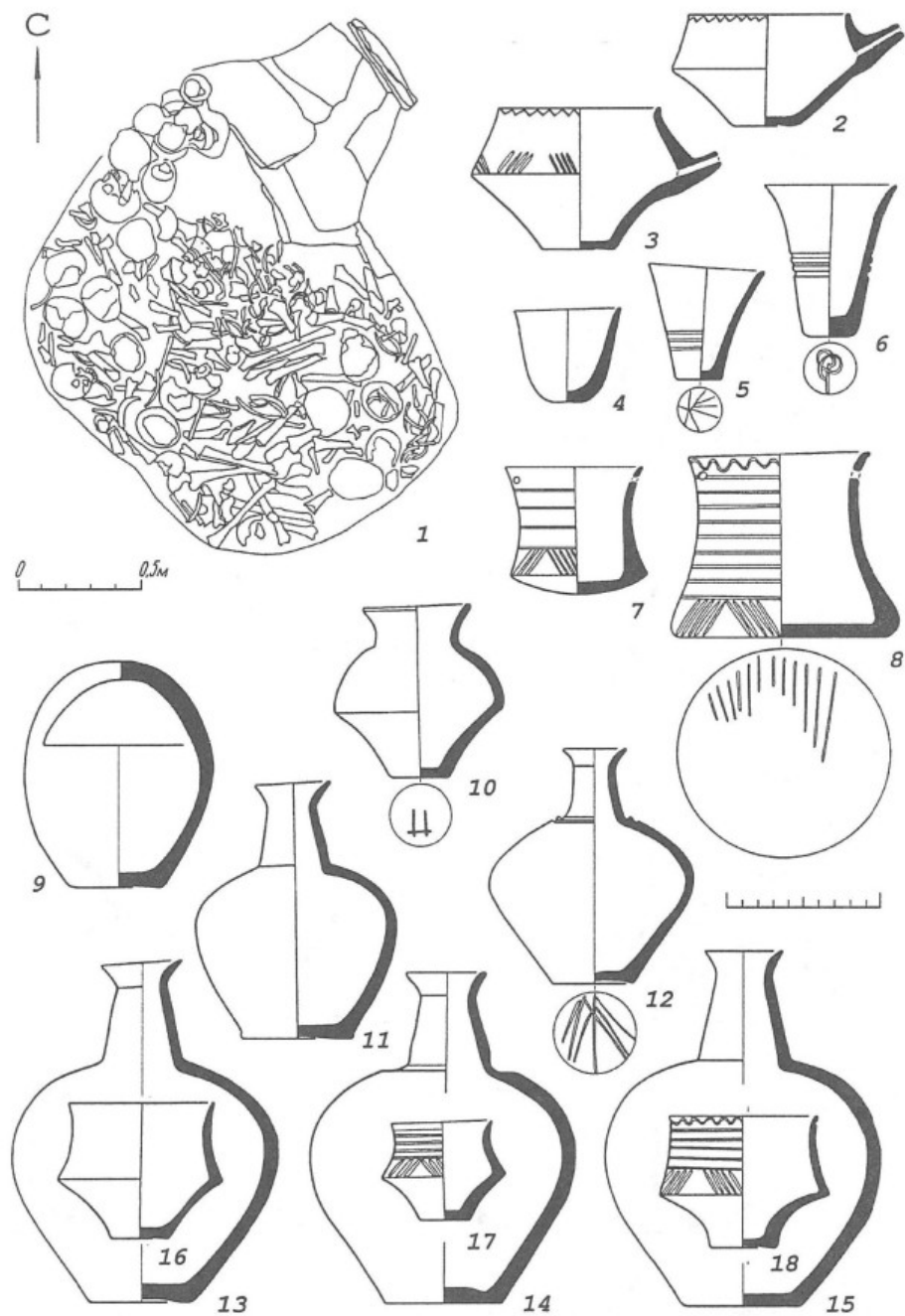

Таблица 60. Камера 222:

1 — план погребения; 2 — фрагмент керамического жертвенника; 3—6 — керамические сосуды
Камера 225:

7 — план погребения; 8—13 — керамические сосуды

Plate 60. Grave 222:

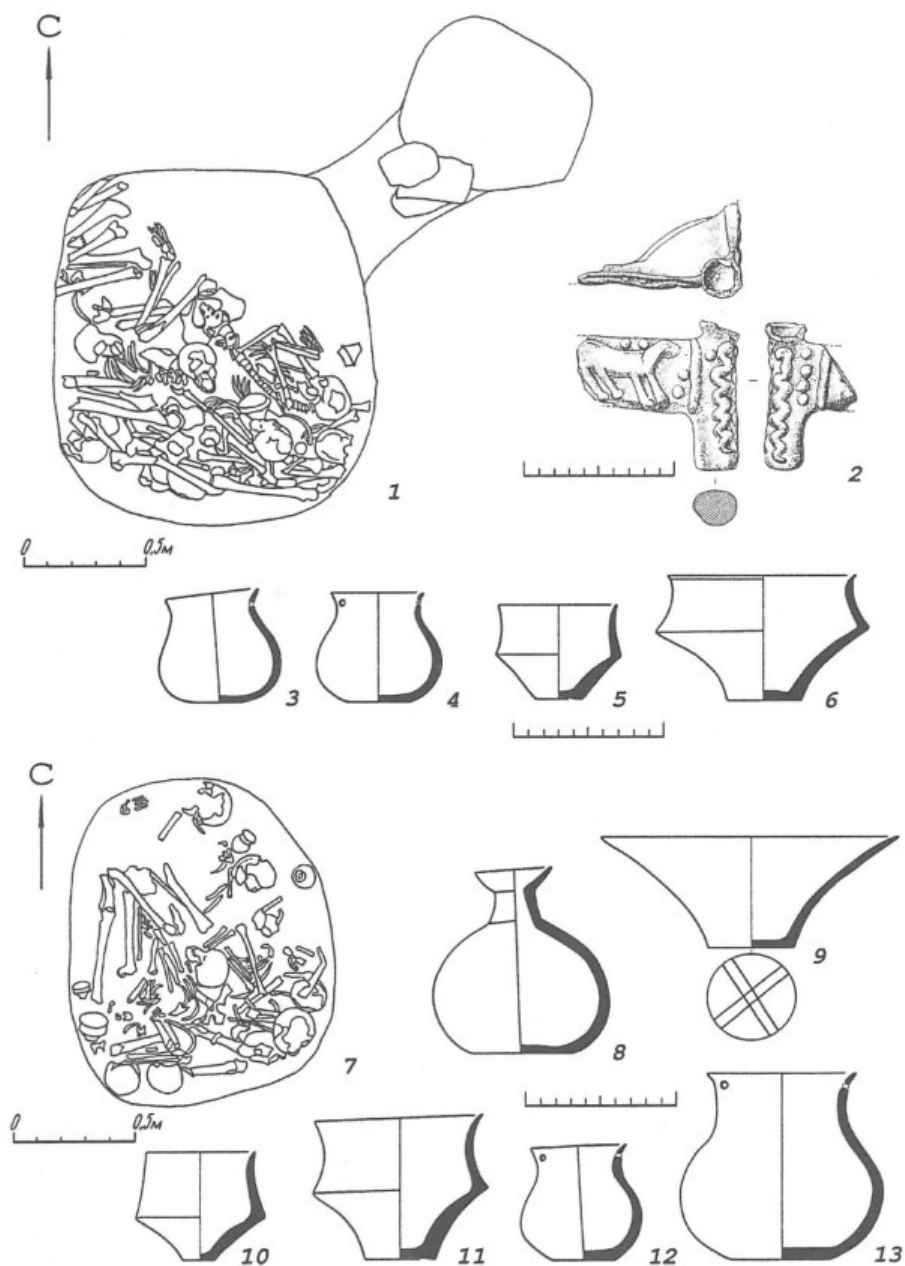
1 — plan of Grave; 2 — fragment of ceramic «altar»; 3—6 — vessels

Grave 225:

7 — plan of Grave; 8—13 — vessels



Таблица 61. Камера 232:

1 — план погребения; 2 — свинцовое навершие булавы; 3 — фрагмент дна сосуда с отверстием;
4 — керамический сосуд

Камера 235:

5 — план погребения; 6—16 — керамические сосуды

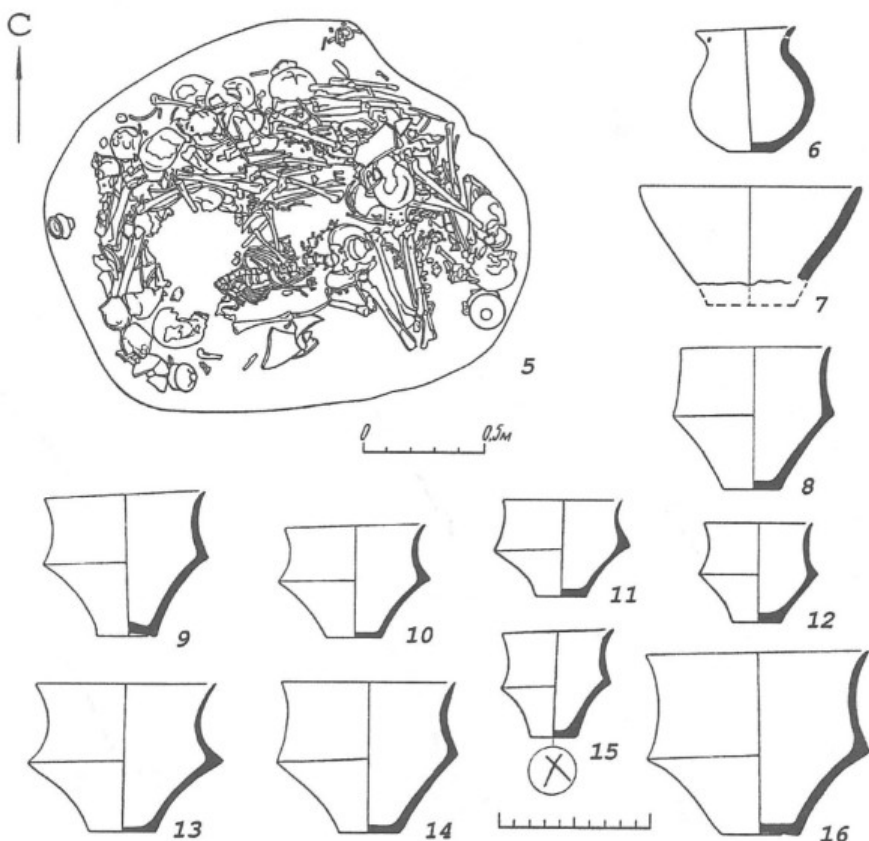
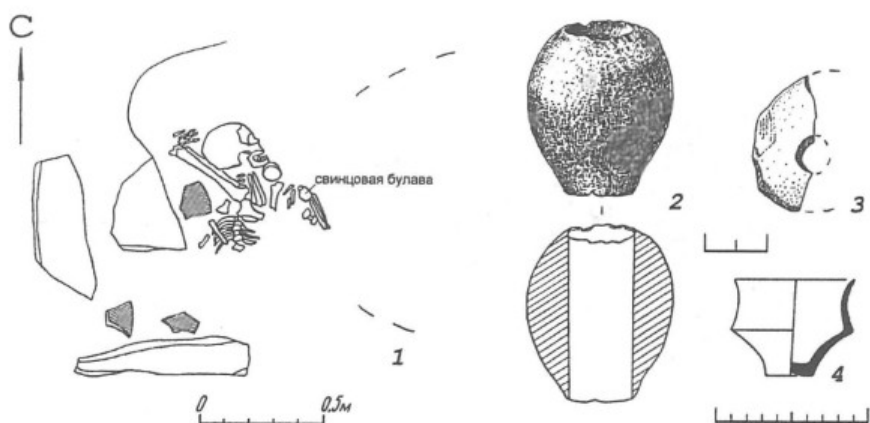
Plate 61. Grave 232:

1 — plan of Grave; 2 — lead top of mace; 3 — fragment of the base of vessel with a hole; 4 — vessel

Grave 235:
5 — plan of Grave; 6—16 — vessels



Таблица 62. Камера 1:

1 — план погребения; 2 — бронзовый нож; 3 — стеатитовая бусина; 4 — глиняное пряслице; 5— 11 — керамические сосуды

Plate 62. Grave 1:

1 — plan of Grave; 2 — bronze knife; 3 — steatite bead; 4 — clay spindle-whirl; 5— 11 — vessels

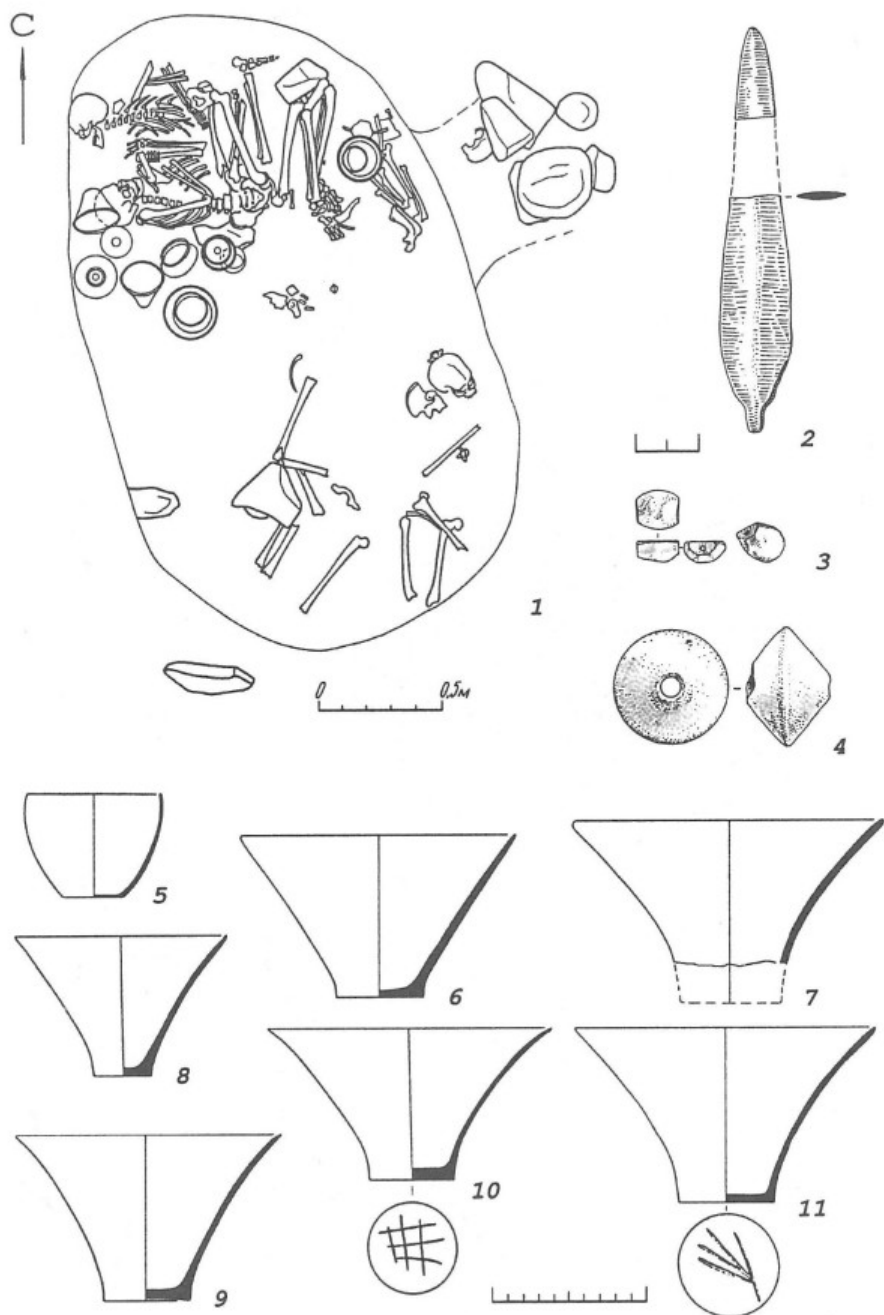

Таблица 63. Камера 1:

1—6 — керамические сосуды

Камера 5:

7—14 — керамические сосуды.

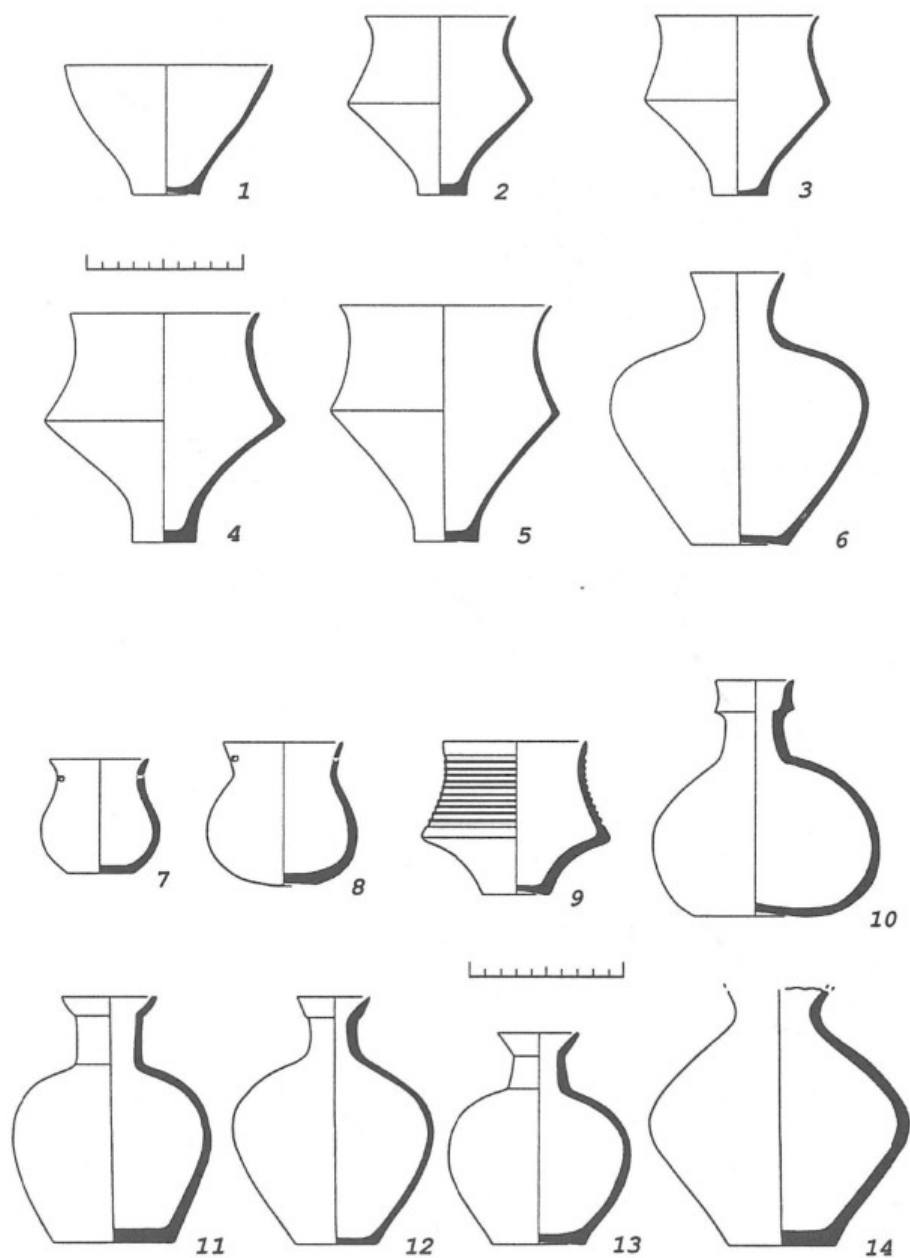
Plate 63. Grave 1:

1—6 — vessels

Grave 5:

7—14 — vessels



Таблица 64. Камера 3:

1 — план погребения; 2—14 — керамические сосуды

Plate 64. Grave 3:

1 — plan of Grave; 2—14 — vessels

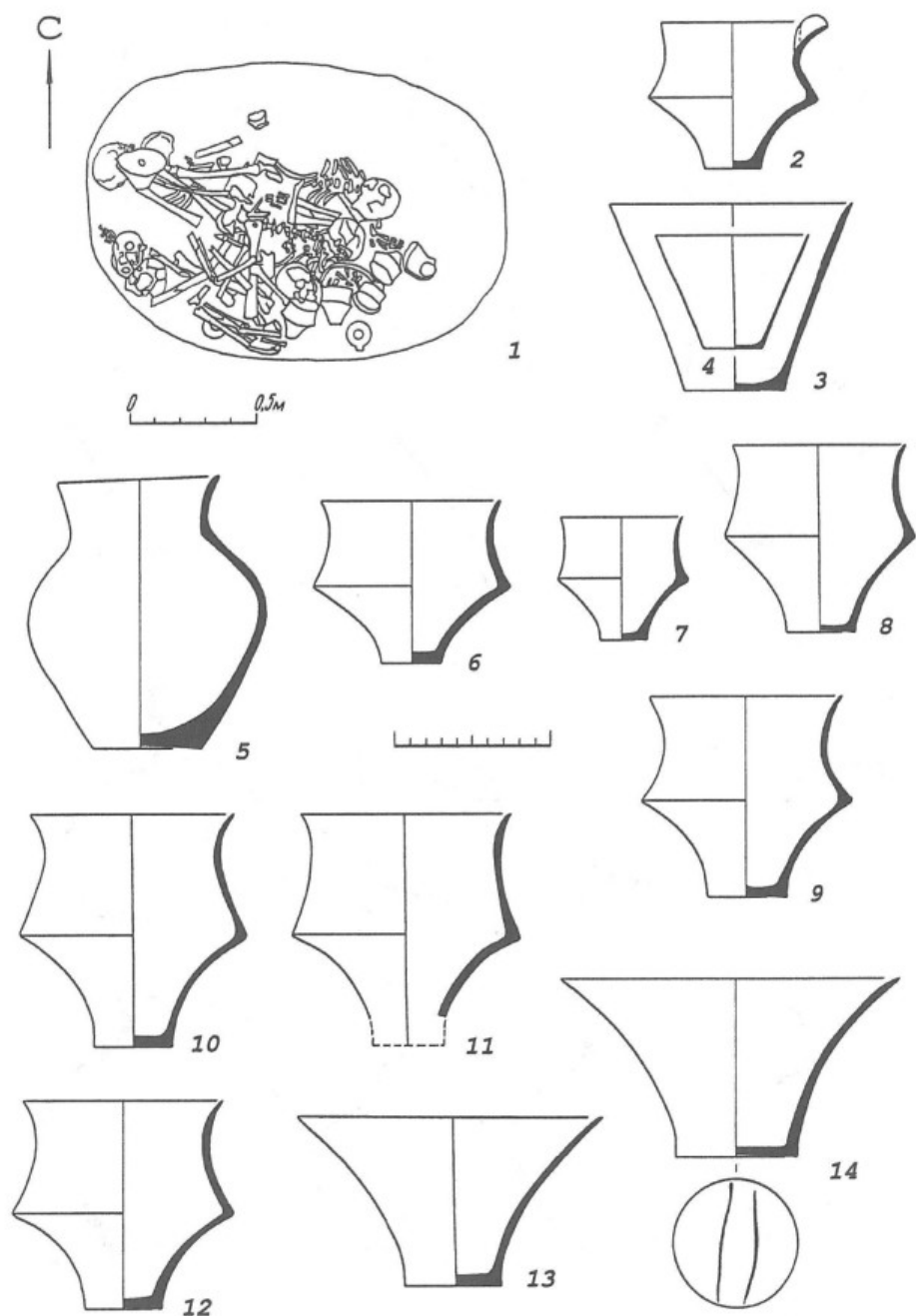

Таблица 65. Камера 5:

1 — план и разрез погребения; 2—10 — керамические сосуды

Plate 65. Grave 5:

1 — plan and section of Grave; 2—10 — vessels

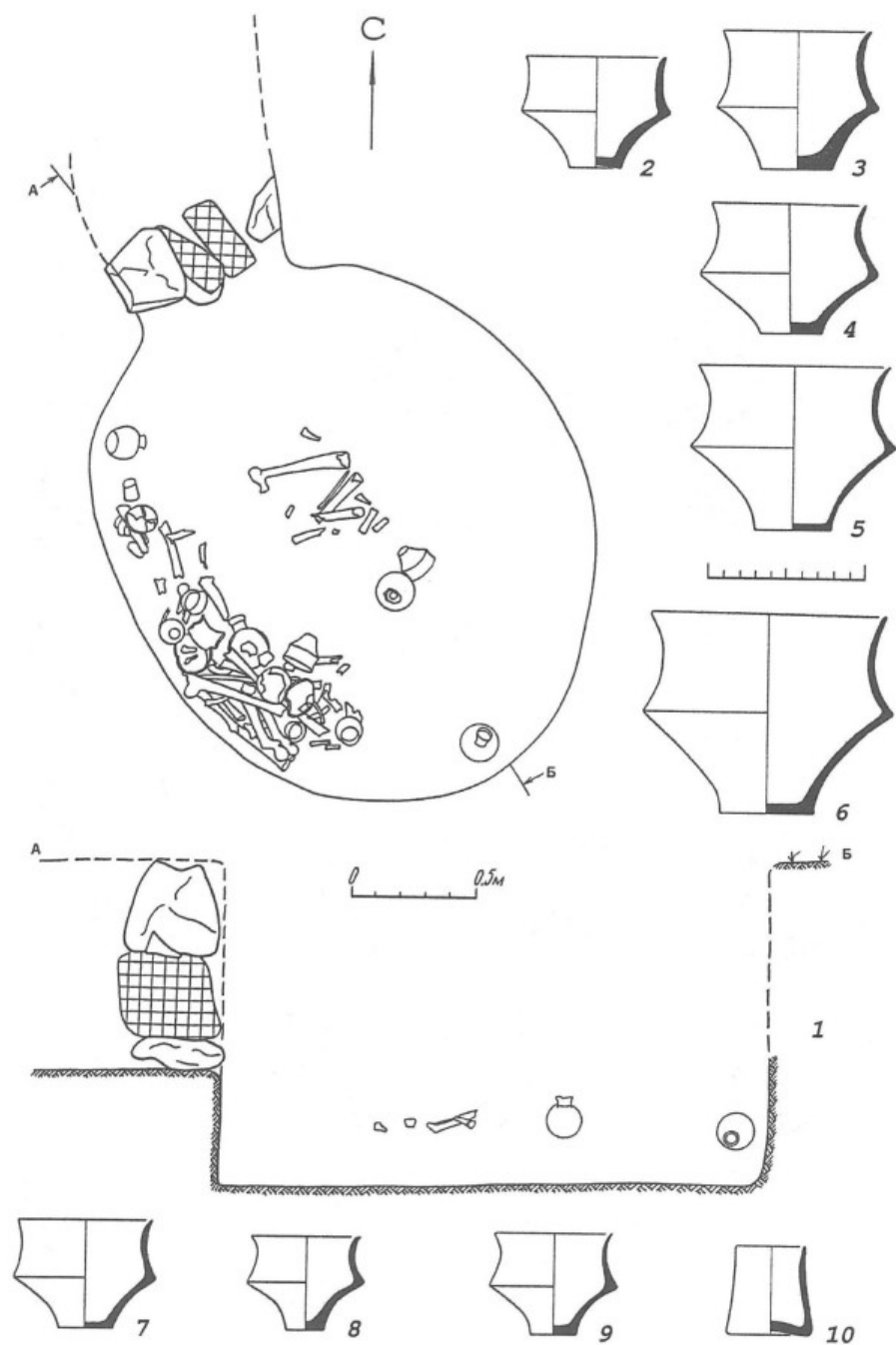

Таблица 66. Камера 8в:

1 — план погребения; 2—17 — керамические сосуды

Plate 66. Grave 8 (upper level):

1 — plan of Grave; 2—17 — vessels

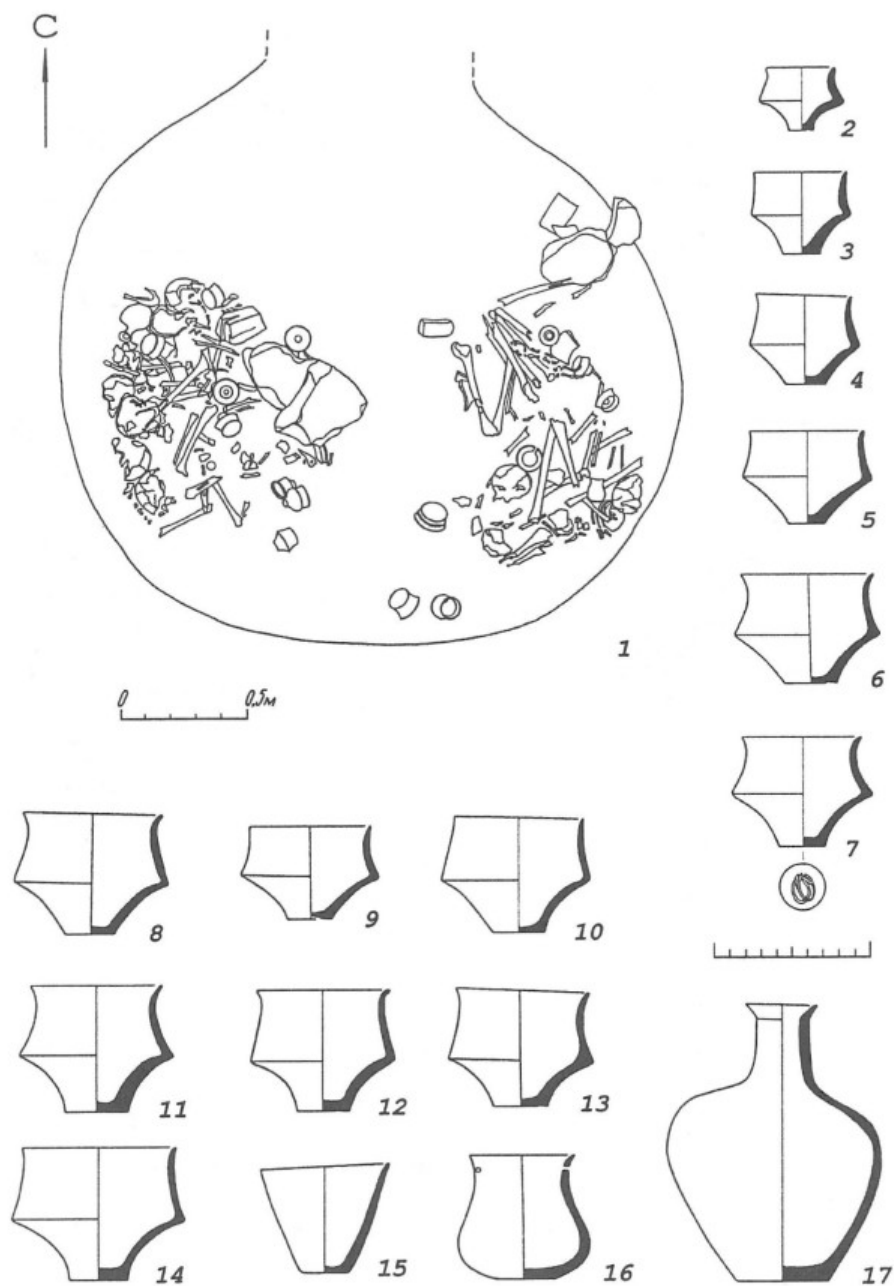

Таблица 67. Камера 17в:

1 — план погребения; 2—11 — керамические сосуды

Plate 67. Grave 17 (upper level):

1 — plan of Grave; 2—11 — vessels

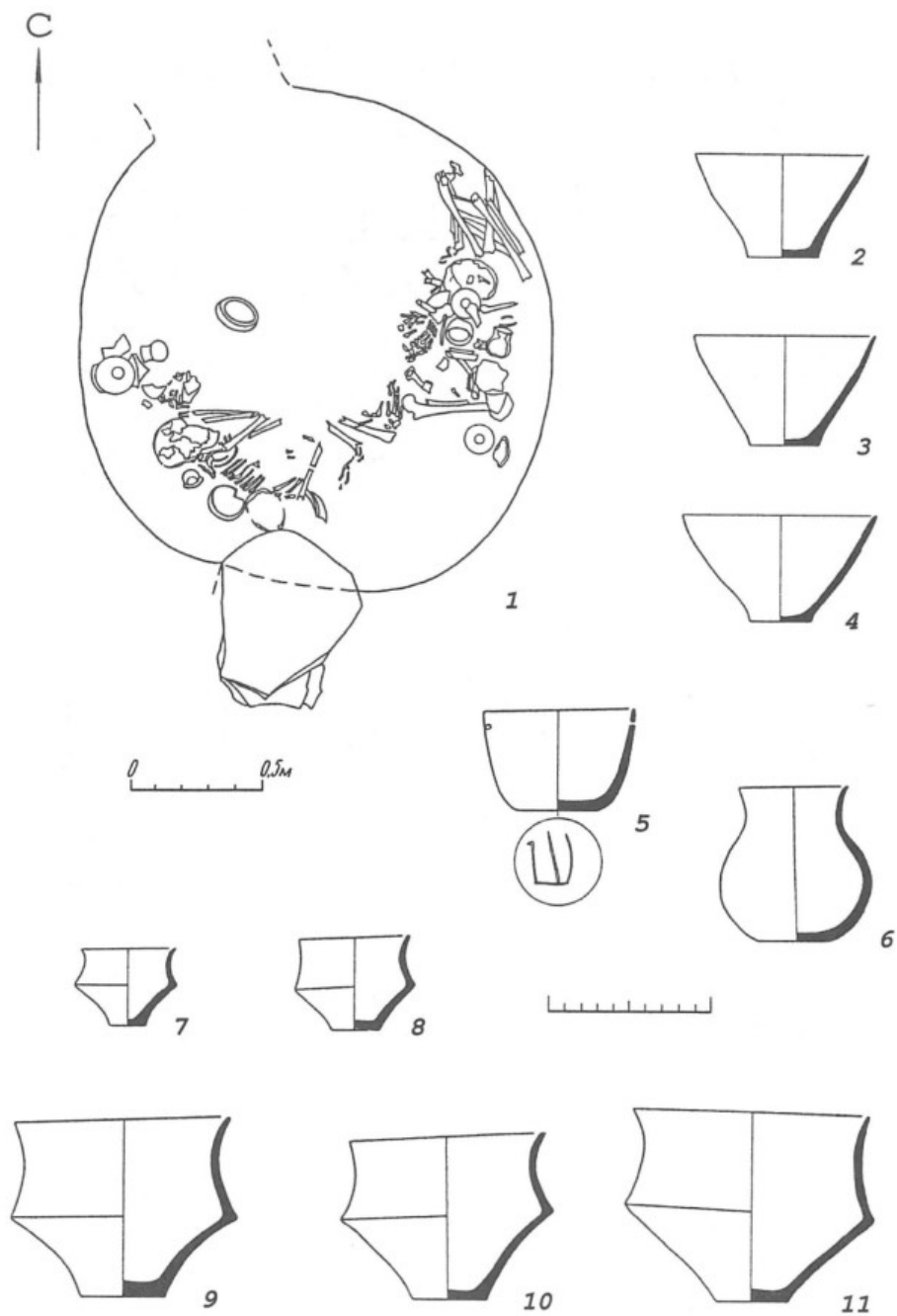

Таблица 68. Камера 22:

1 — план погребения; 2—6 — керамические сосуды
Камера 31 в:

7 — план погребения; 8—9 — керамические сосуды

Plate 68. Grave 22:

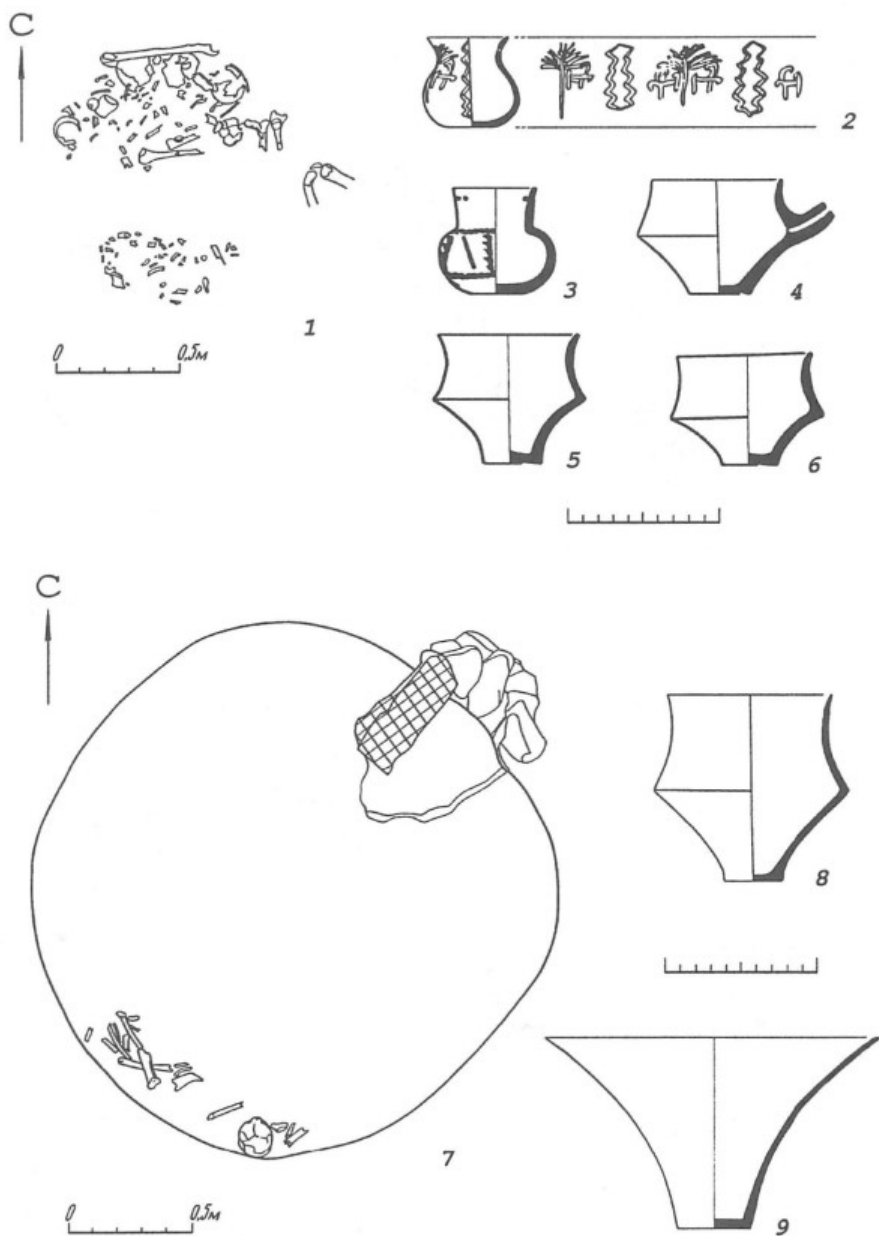
1 — plan of Grave; 2—6 — vessels

Grave 31 (upper level):

7 — plan of Grave, 8—9 — vessels



Таблица 69. Камера 33:

1 — план погребения; 2 — бронзовый нож; 3—13 — керамические сосуды

Plate 69. Grave 33:

1 — plan of Grave; 2 — bronze knife; 3—13 — vessels

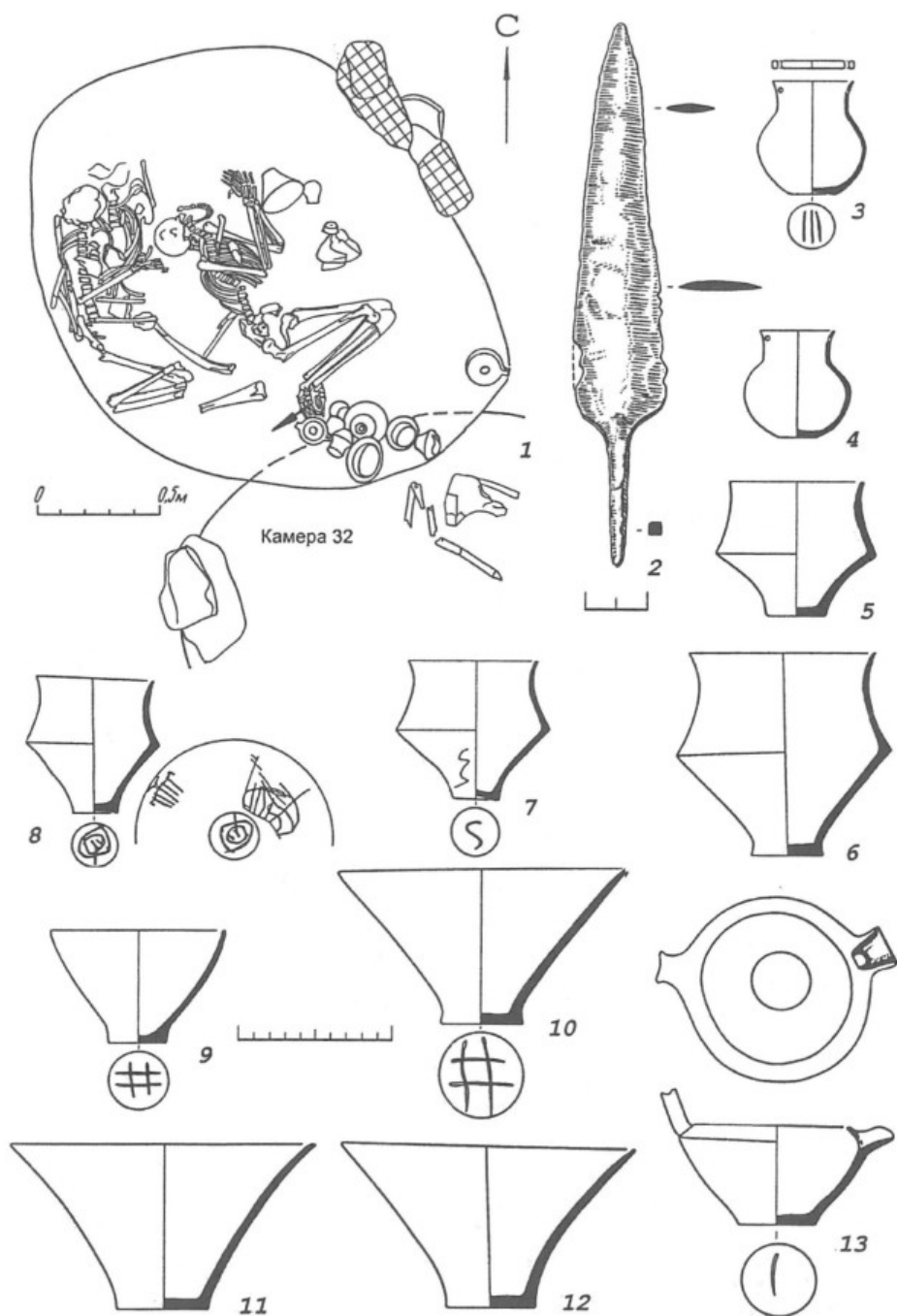

Таблица 70. Камера 33:

1—3 — керамические сосуды

Камера 41:

4 — план погребения; 5—12 — керамические сосуды

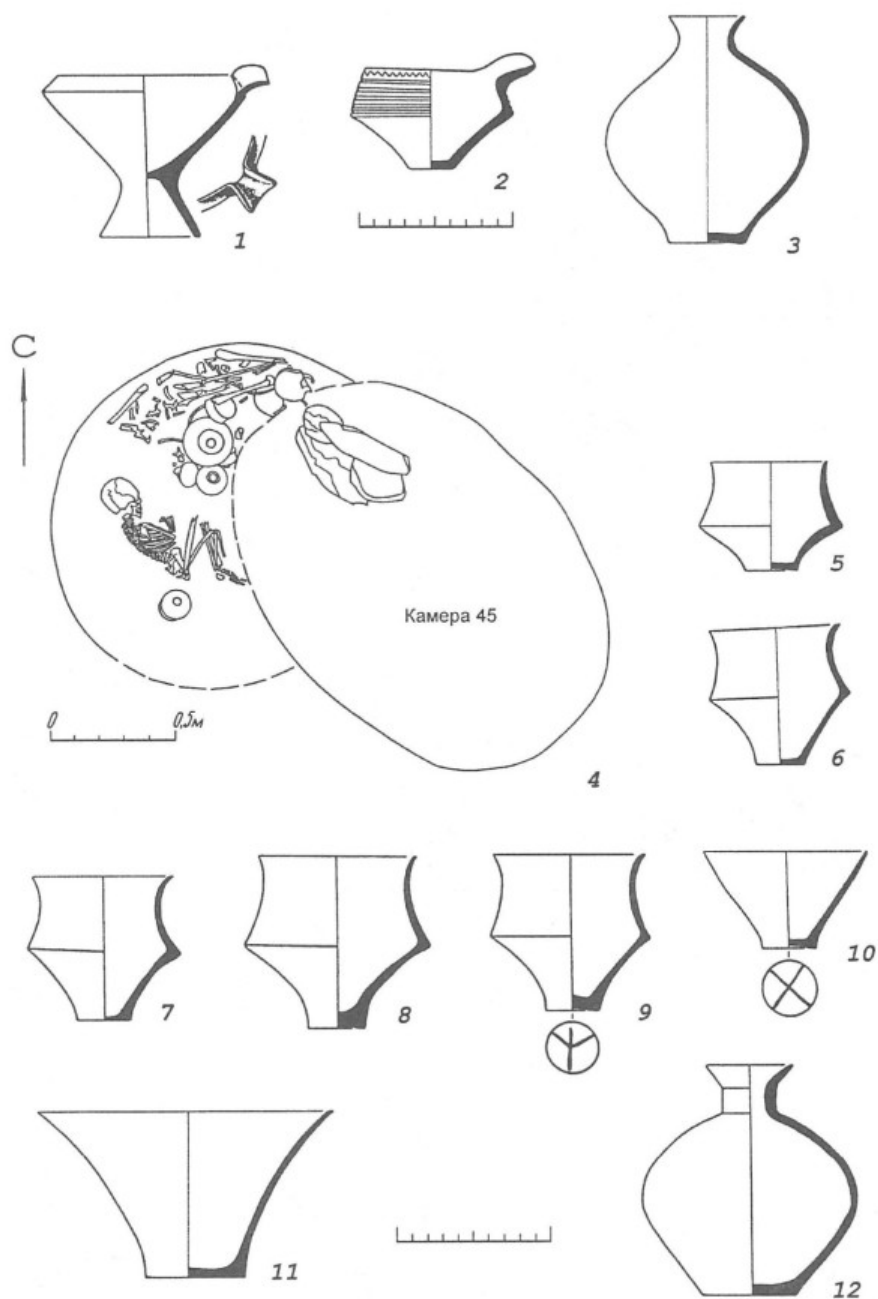
Plate 70. Grave 33:

1—3 — vessels

Grave 41:

4 — plan of Grave; 5—12 — vessels



Таблица 71. Камера 47:

1 — план погребения; 2—10 — керамические сосуды

Камера 48:

11 — план погребения; 12—15 — керамические сосуды; 16 — фрагмент керамического жертвенника

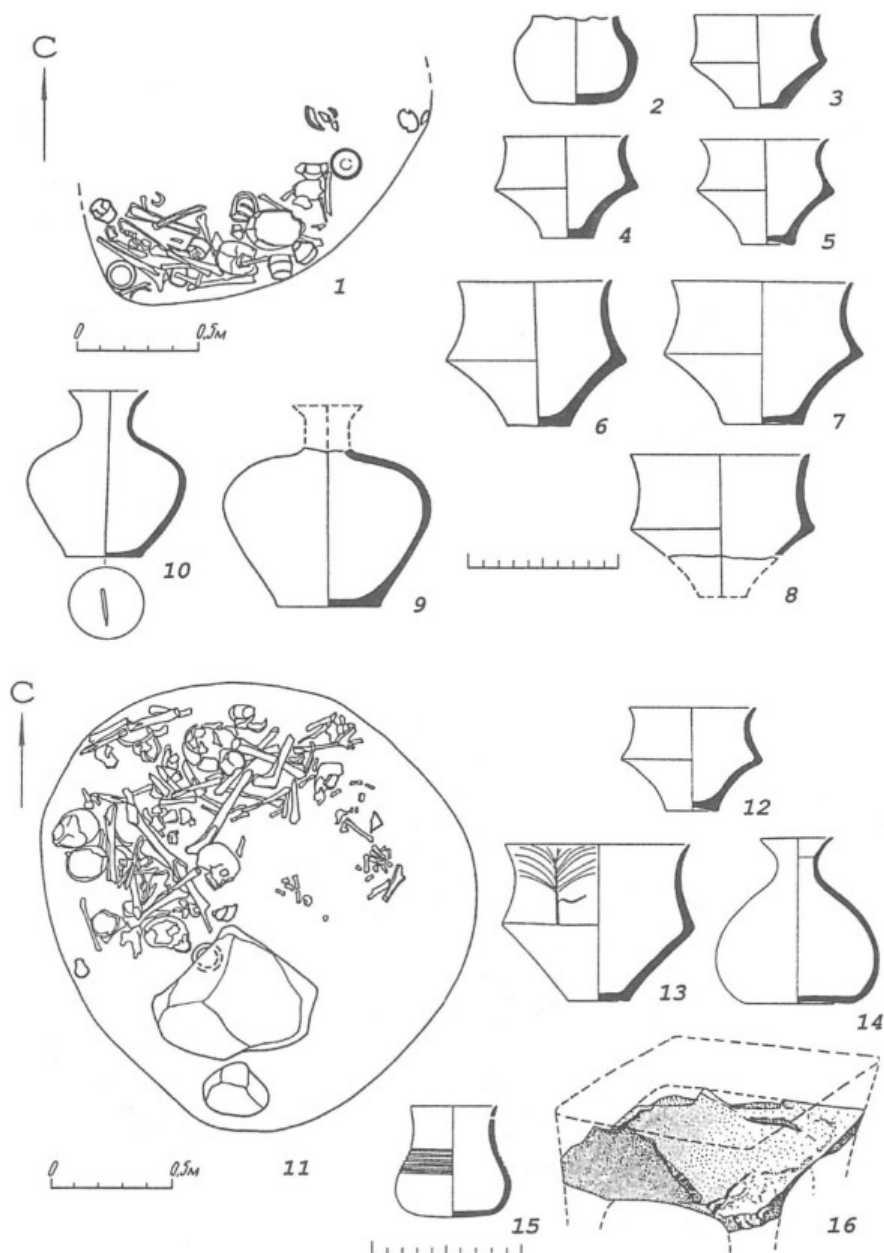
Plate 71. Grave 47:

1 — plan of Grave; 2—10 — vessels

Grave 48:

11 — plan of Grave; 12—15 — vessels; 16 — fragment of ceramic «altar»



Таблица 72. Камера 51:
 1 — план погребения; 2—4 — керамические сосуды
 Камера 66:
 5 — план погребения; 6 — керамический сосуд

Plate 72. Grave 51:
 1 — plan of Grave; 2—4 — vessels
 Grave 66:
 5 — plan of Grave; 6 — vessel

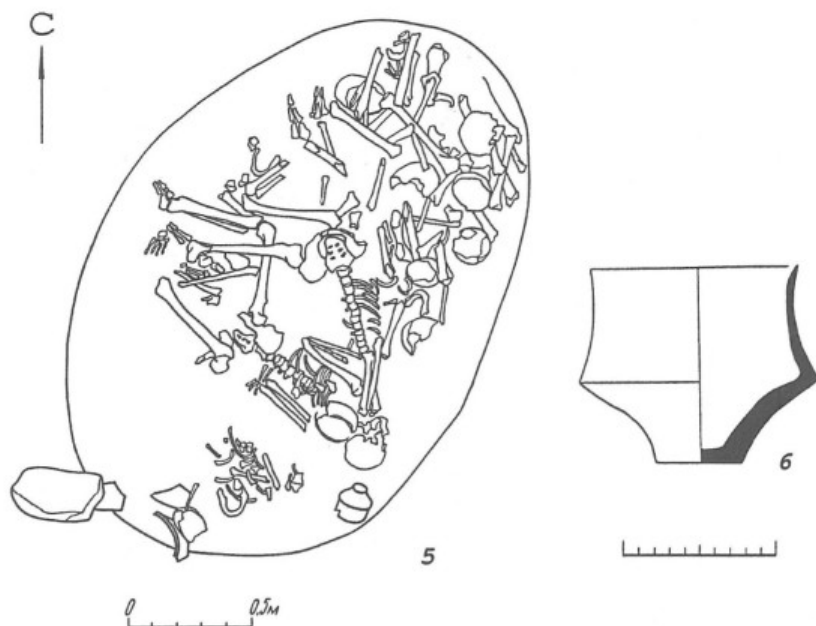
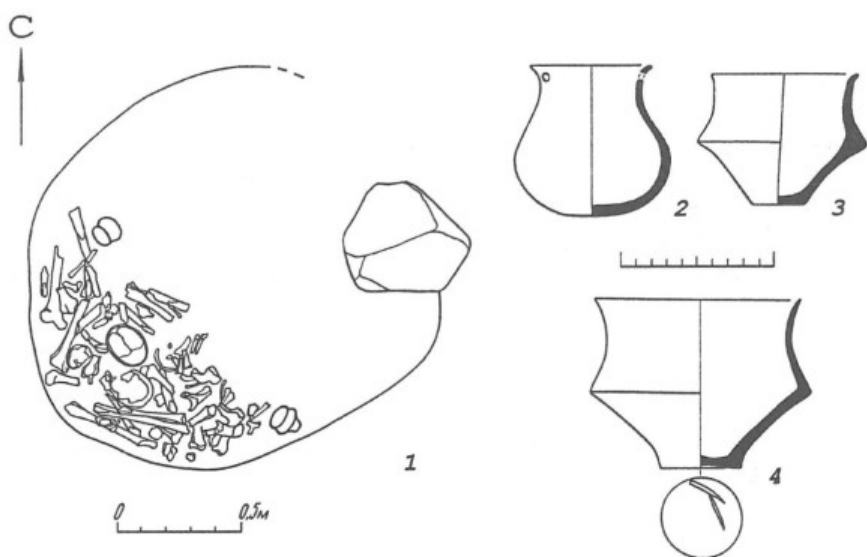

Таблица 73. Камера 68:

1 — план погребения; 2 — скопление камней над погребением; 3—12 — керамические сосуды

Plate 73. Grave 68:

1 — plan of Grave; 2 — stones above the Grave; 3—12 — vessels

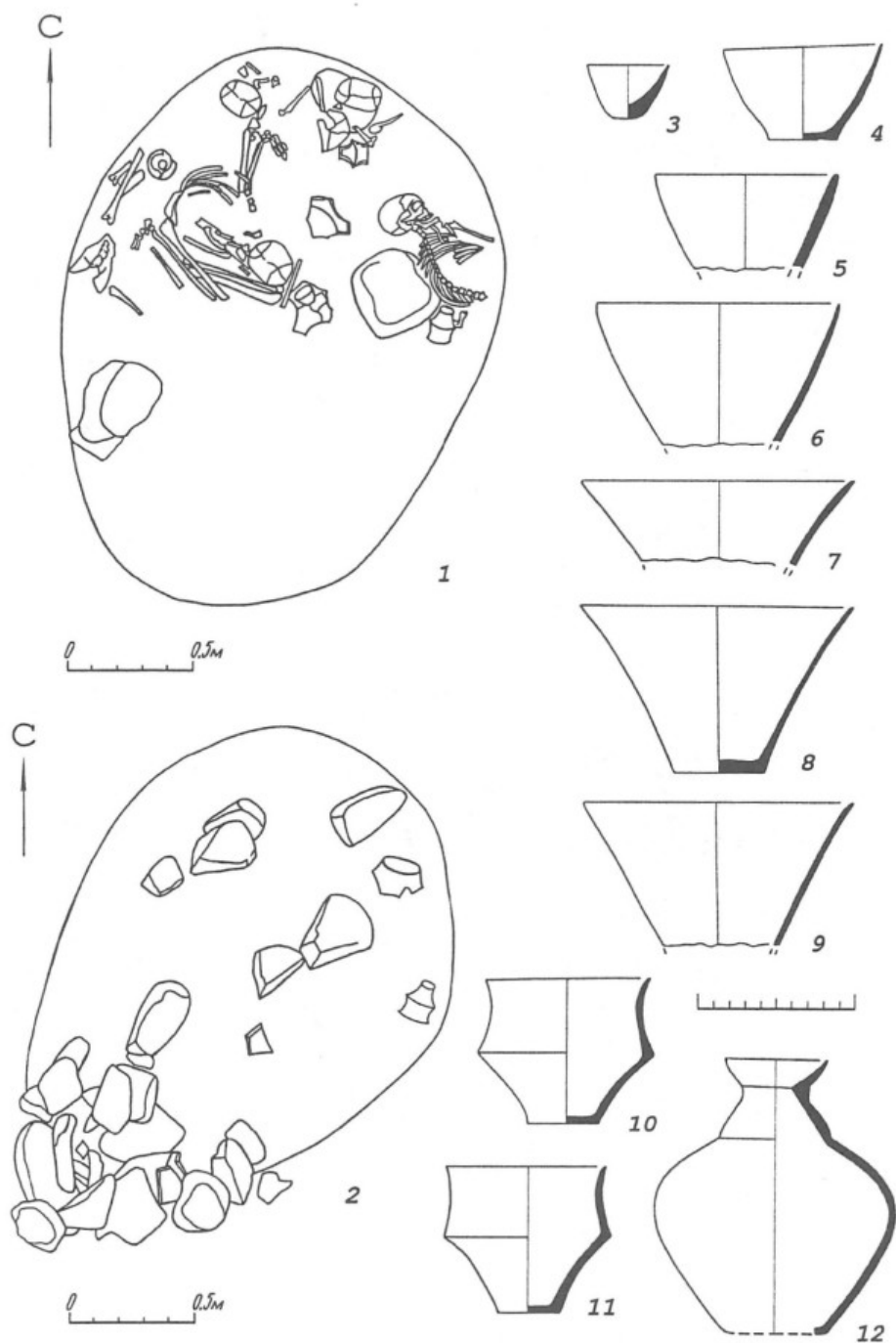

Таблица 74. Камера 69:

1 — план погребения; 2—12 — керамические сосуды

Камера 72:

13 — план погребения; 14 — лазуритовая бусина; 15—21 — керамические сосуды

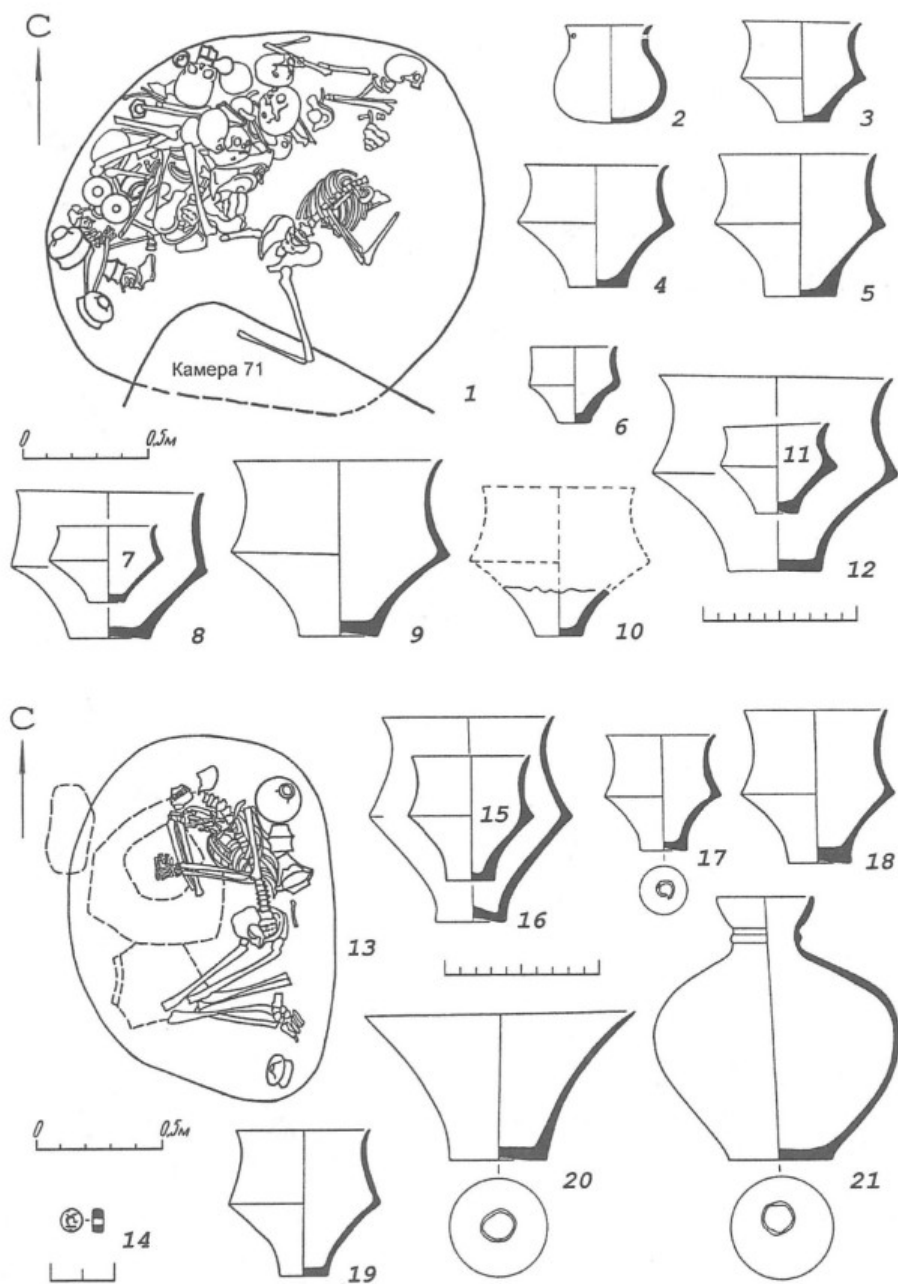
Plate 74. Grave 69:

1 — plan of Grave; 2—12 — vessels

Grave 72:

13 — plan of Grave; 14 — lapis lazuli bead; 15—21 — vessels



Таблица 75. Камера 70:

1 — план погребения; 2, 3 — бронзовые изделия; 4 — агатовая бусина; 5—10 — керамические сосуды

Plate 75. Grave 70:

1 — plan of Grave; 2, 3 — bronze objects; 4 — agate bead; 5—10 — vessels

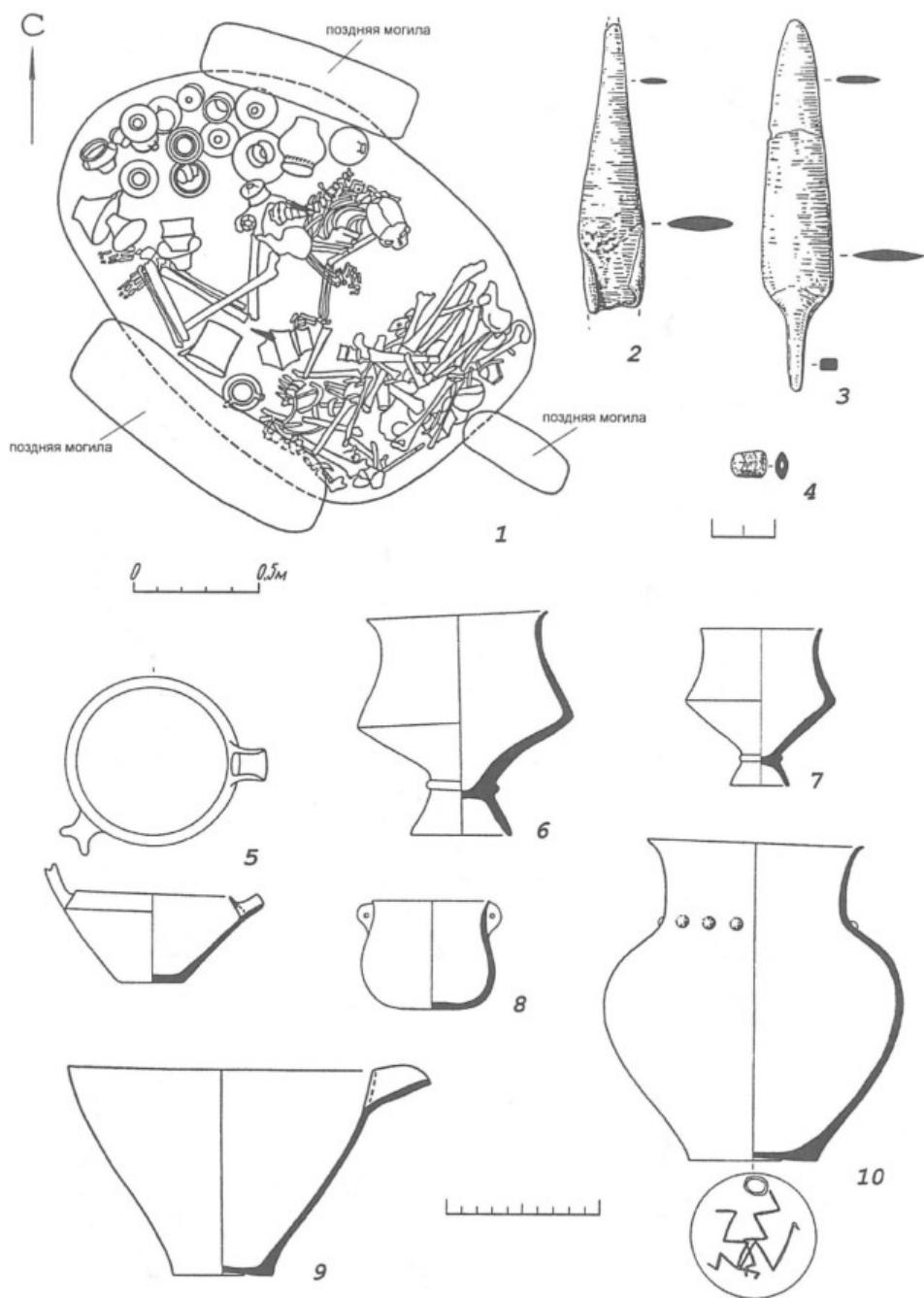

Таблица 76. Камера 70:
1—16 — керамические сосуды

Plate 76. Grave 70:
1—16 — vessels

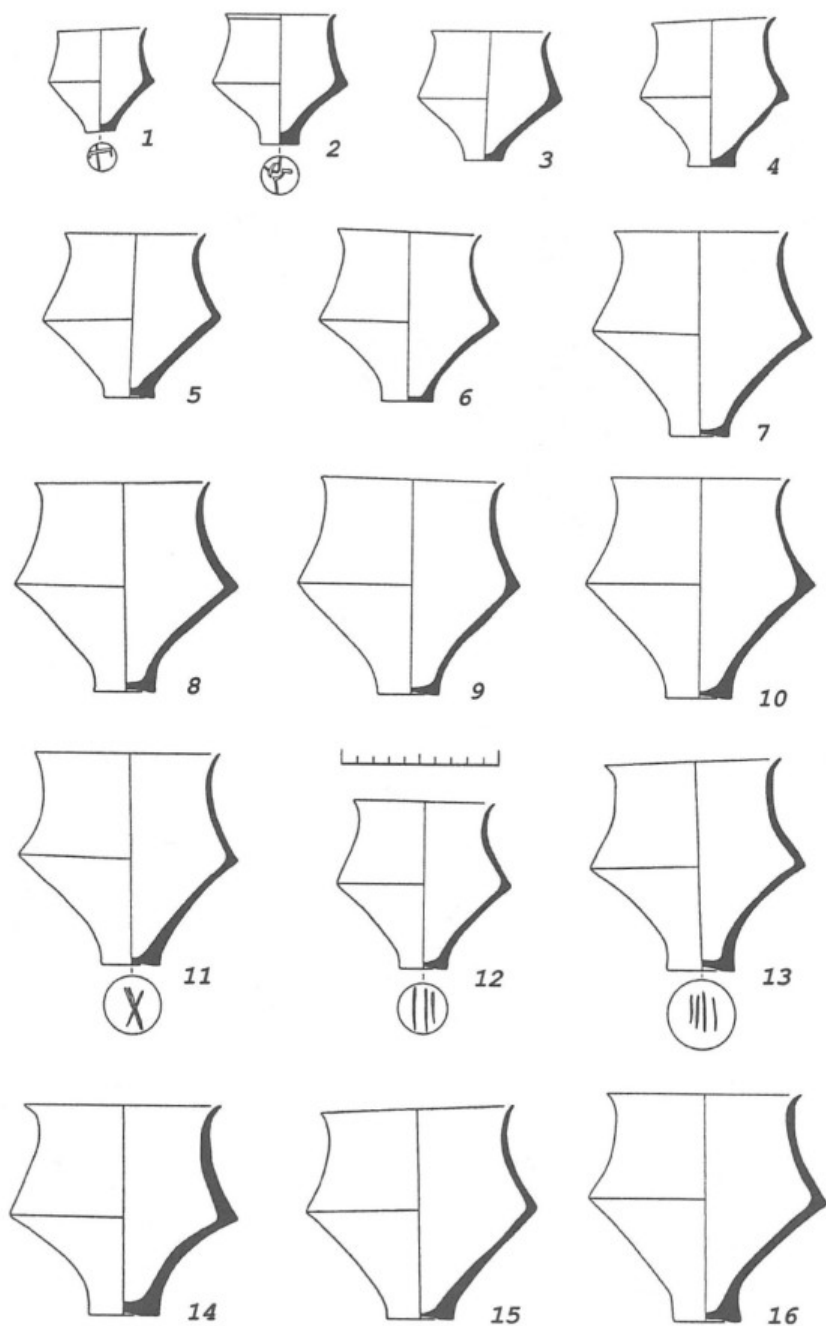

Таблица 77. Камера 70:

1—11 — керамические сосуды

Plate 77. Grave 70:

1—11 — vessels

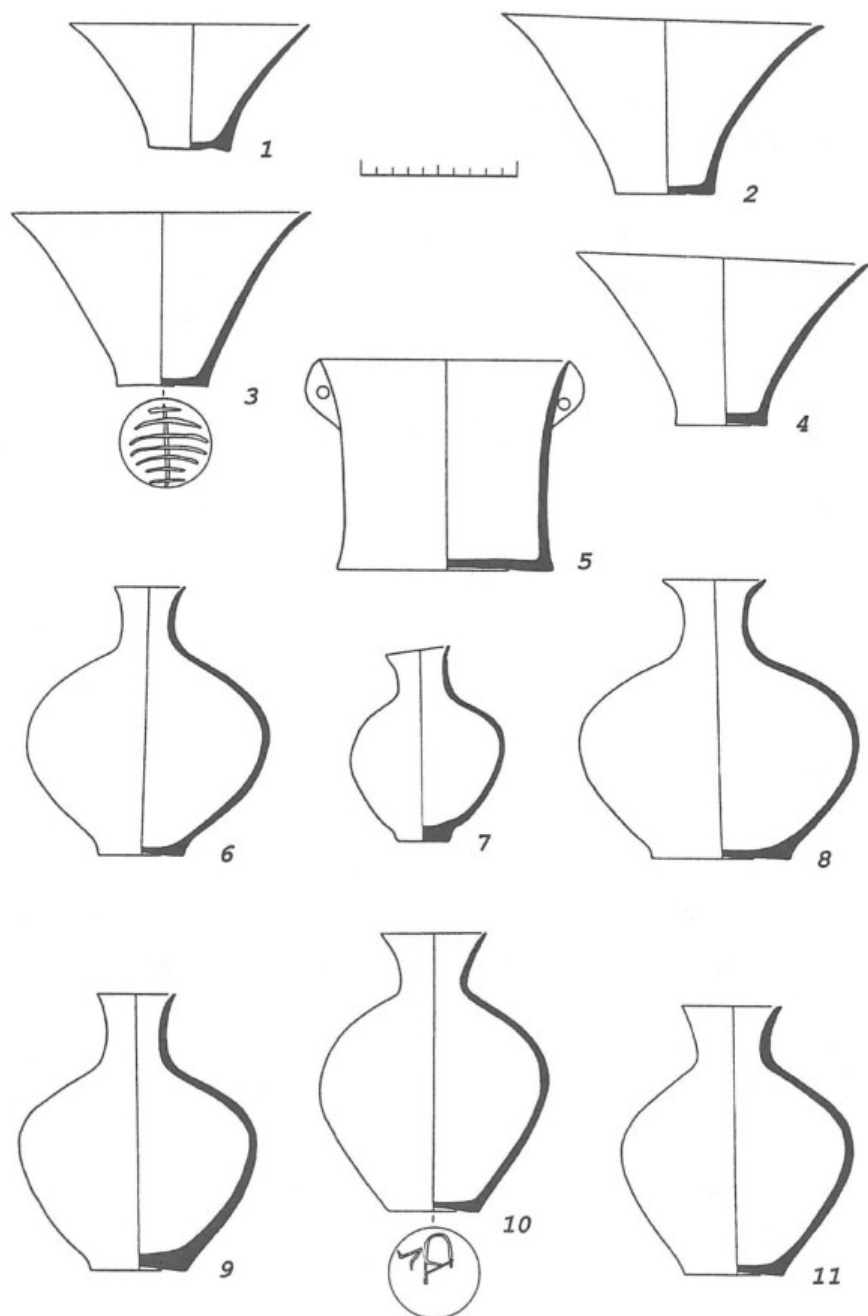

Таблица 78. Камера 71:

1 — план погребения; 2 — бронзовый наконечник; 3 — керамическое пряслице; 4—9 — керамические сосуды

Plate 78. Grave 71:

1 — plan of Grave; 2 — bronze object; 3 — ceramic spindle-whirl; 4—9 — vessels

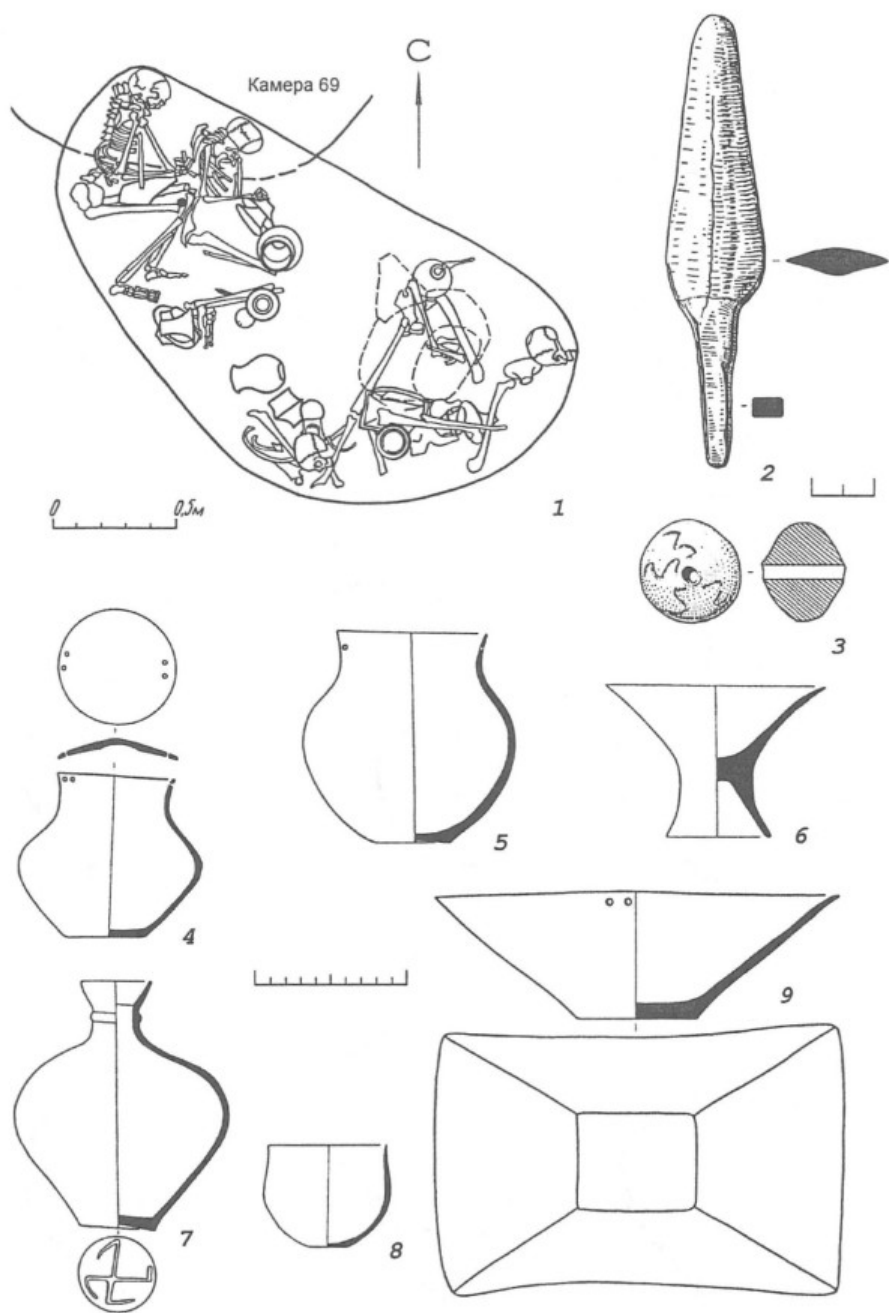

Таблица 79. Камера 71:

1—12 — керамические сосуды

Plate 79. Grave 71:

1—12 — vessels

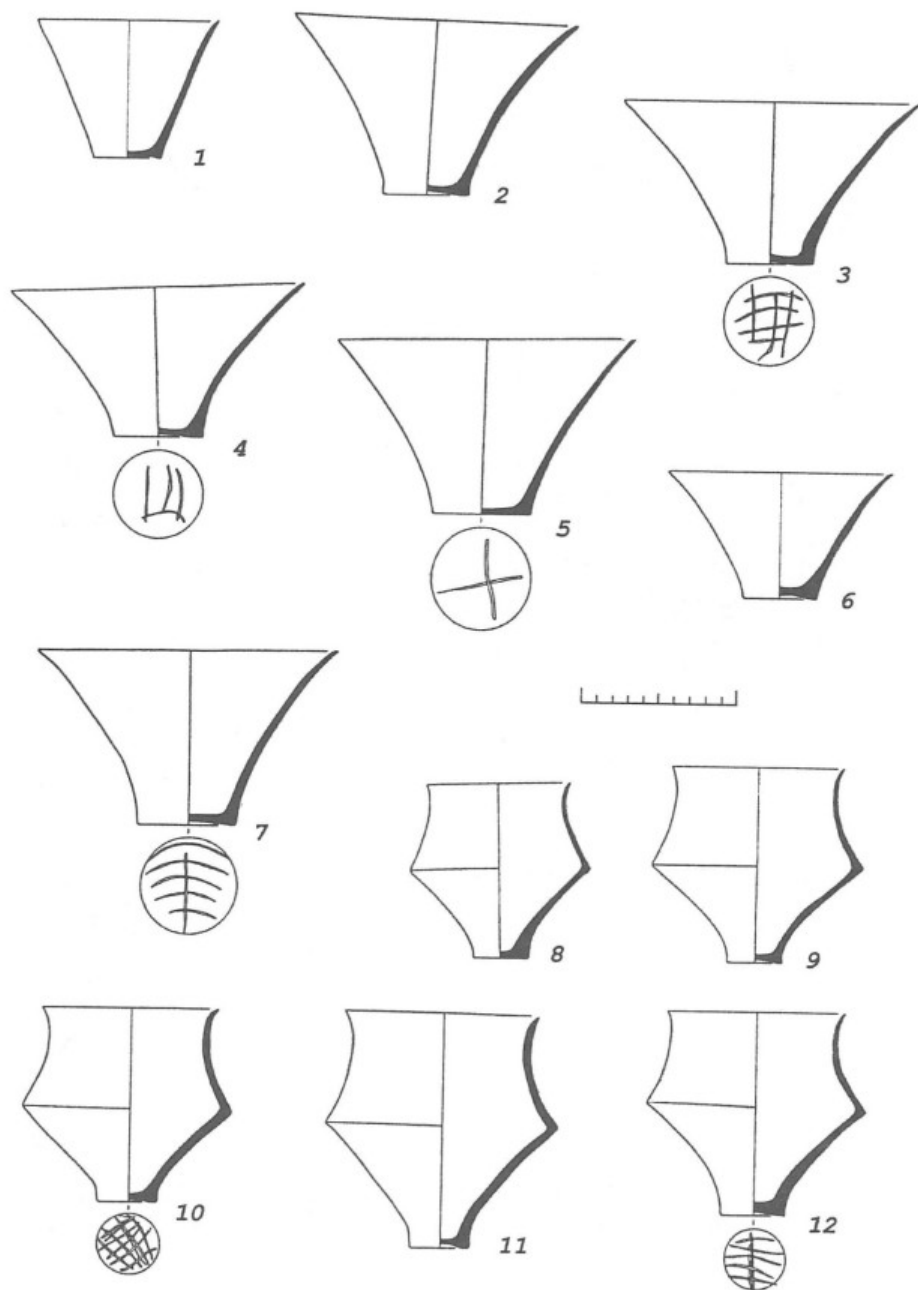

Таблица 80. Камера 73н:

1 — план погребения; 2 — керамический сосуд

Камера 73в:

3 — план и разрез погребения; 4—7 — керамические сосуды

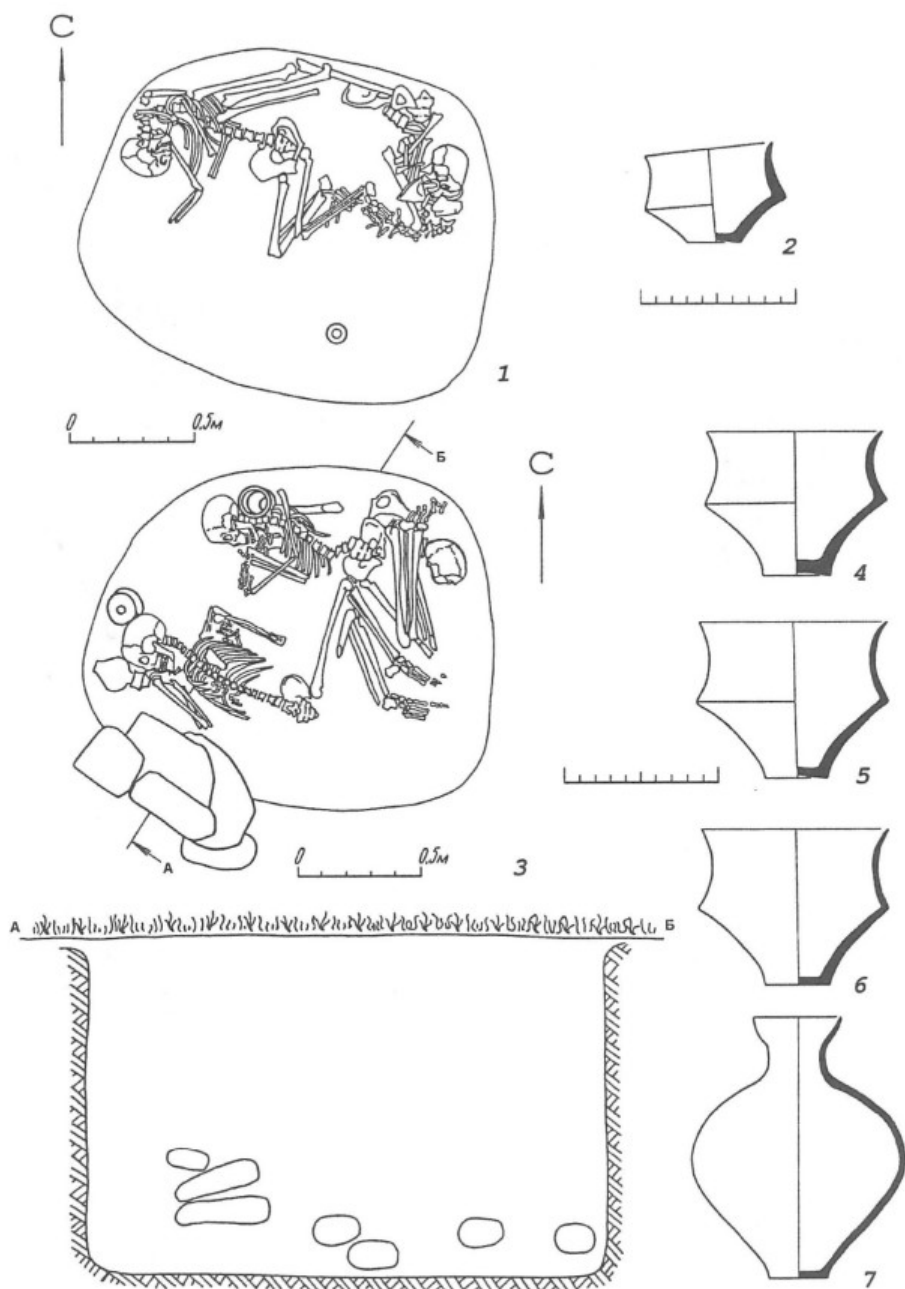
Plate 80. The Grave 73:

1 — plan of the lower level of Grave; 2 — vessel; 3 — plan and section of the upper level of Grave; 4—8 — vessels



Таблица 81. Камера 76:

1 — план погребения; 2—12 — керамические сосуды

Plate 81. The Grave 76:

1 — plan of Grave; 2—12 — vessels

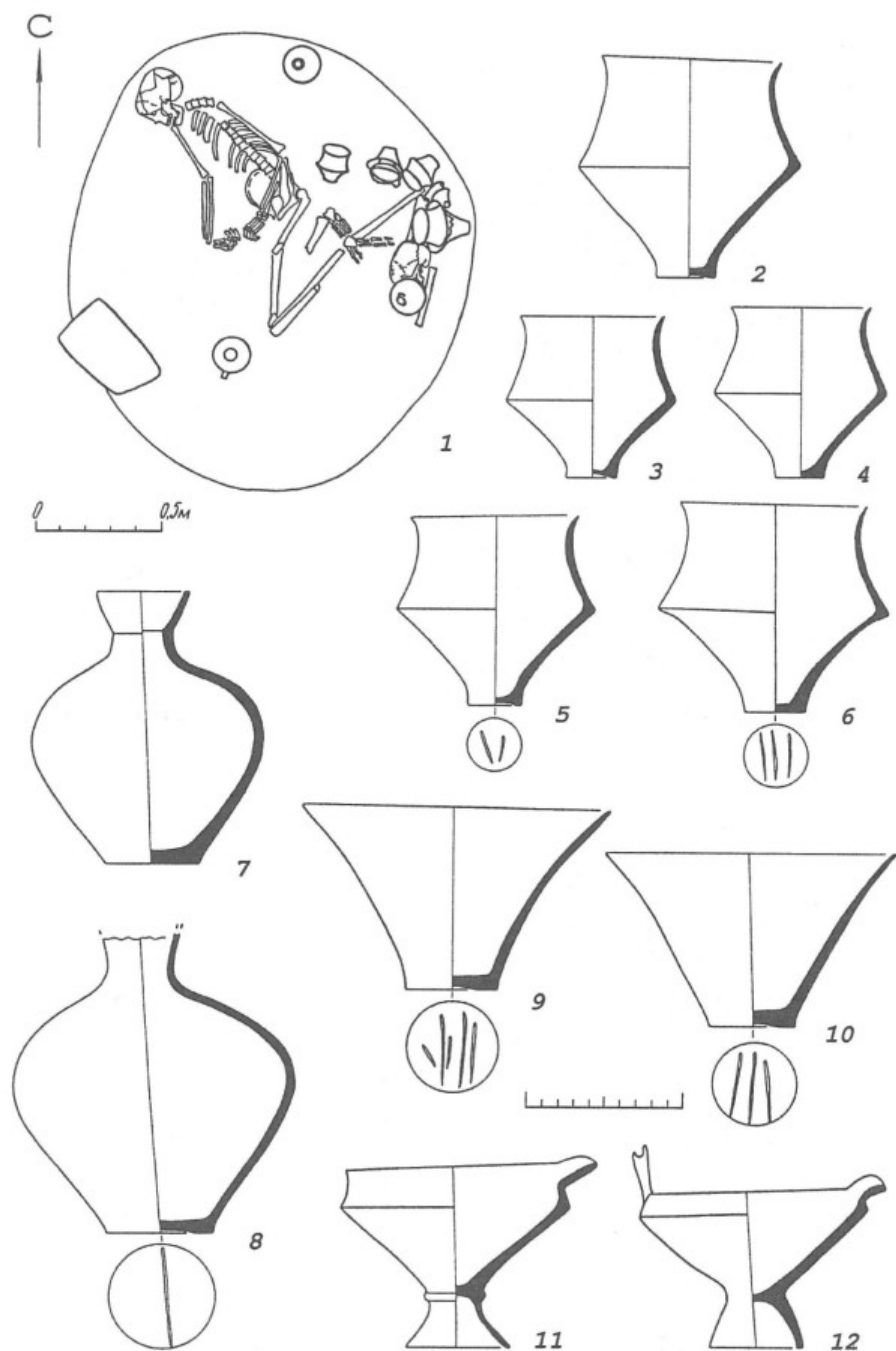

Таблица 82. Камера 82:

1 — план погребения; 2 — бронзовый наконечник копья; 3—5 — керамические сосуды

Камера 83:

6 — план погребения; 7 — бронзовая игла; 8 — керамический сосуд

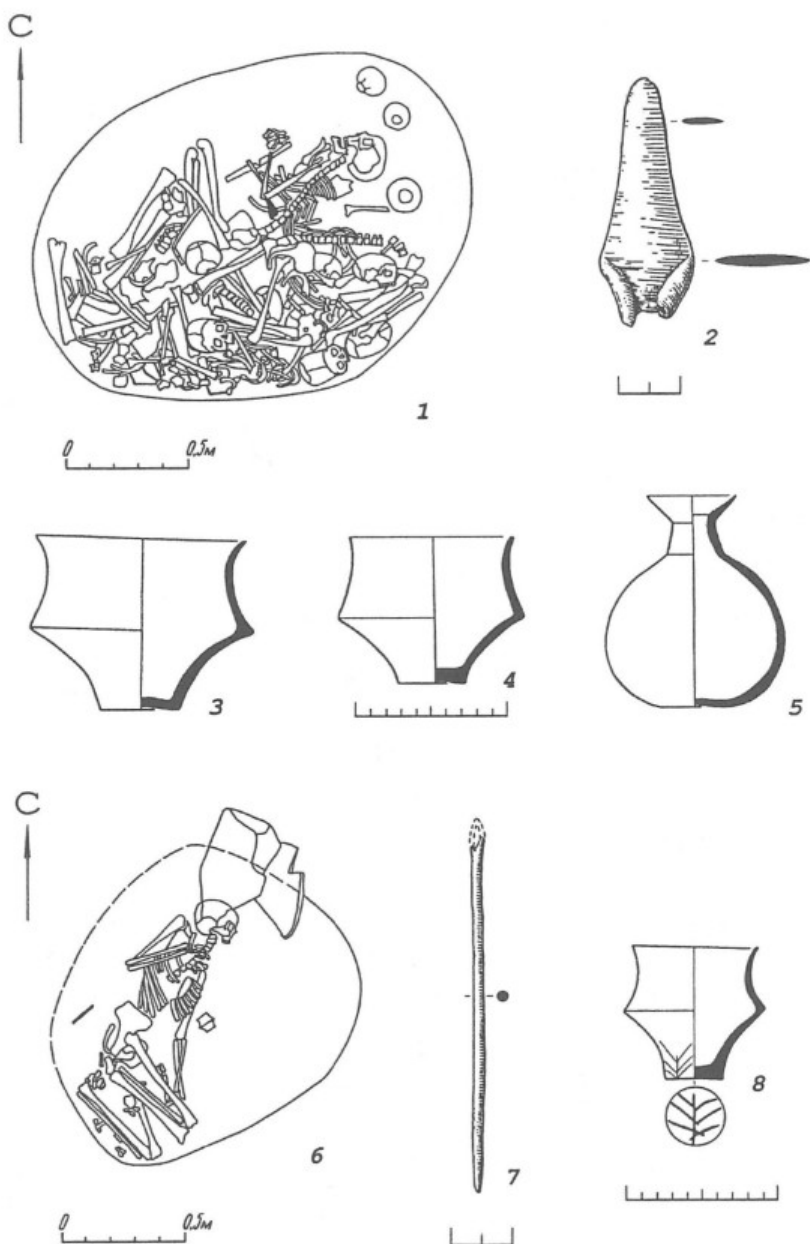
Plate 82. Grave 82:

1 — plan of Grave; 2 — bronze object; 3—5 — vessels

Grave 83:

6 — plan of Grave; 7 — bronze needle; 8 — vessel



Таблица 83. Камера 86:

1 — план погребения; 2 — бронзовый кинжал; 3—13 — керамические сосуды

Plate 83. Grave 86:

1 — plan of Grave; 2 — bronze knife; 3—13 — vessels

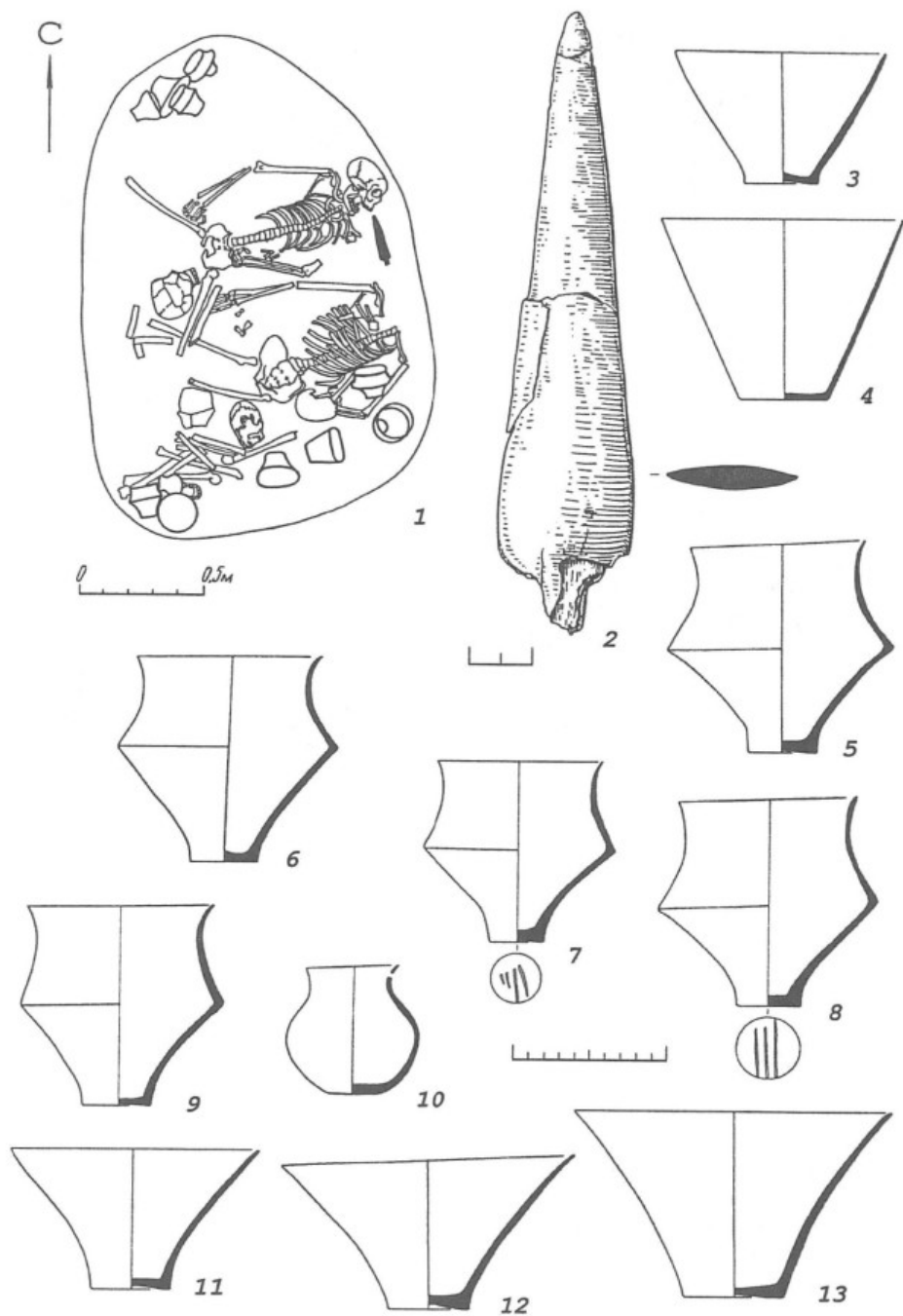

Таблица 84. Камера 87:

1 — план погребения; 2—4 — керамические сосуды

Камера 89:

5 — план погребения; 6—8 — керамические сосуды

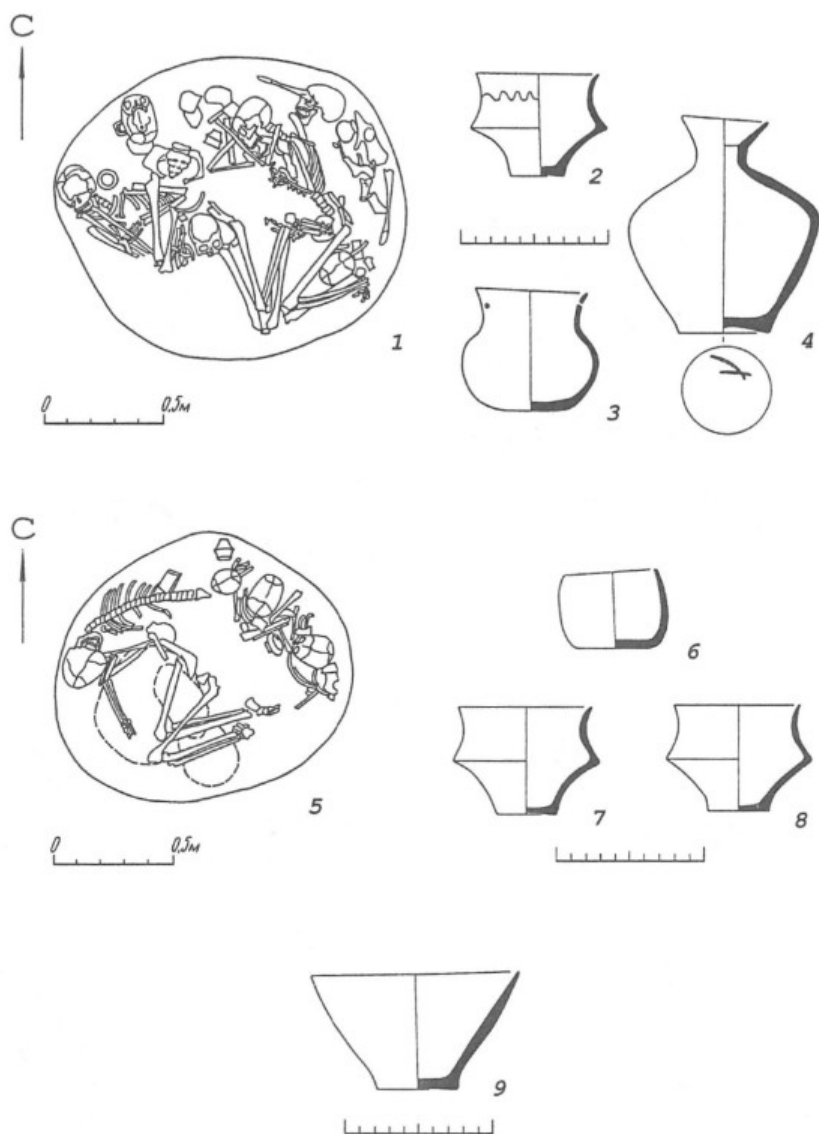
Камера 92:

9 — керамический сосуд

Plate 84. Grave 87:

1 — plan of Grave; 2—4 — vessels

Grave 89:

5 — plan of Grave; 6—8 — vessels

Grave 92:

9 — vessel



Таблица 85. Камера 146:

1 — план погребения; 2—4 — бронзовые изделия; 5—15 — керамические сосуды

Plate 85. Grave 146:

1 — plan of Grave; 2—4 — bronze objects; 5—15 — vessels

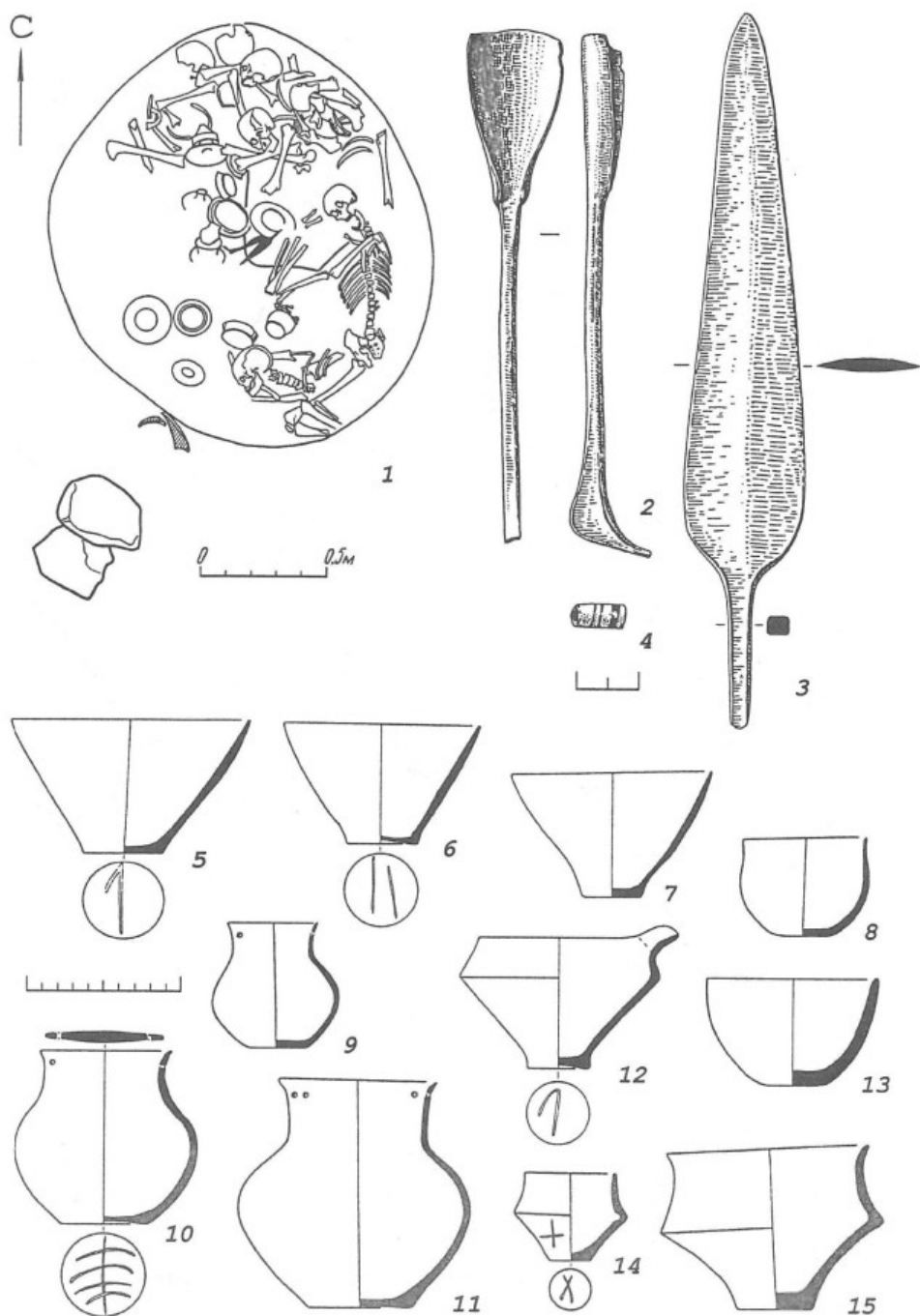

Таблица 86. Камера 146:

1—18 — керамические сосуды

Plate 86. Grave 146:

1—18 — vessels

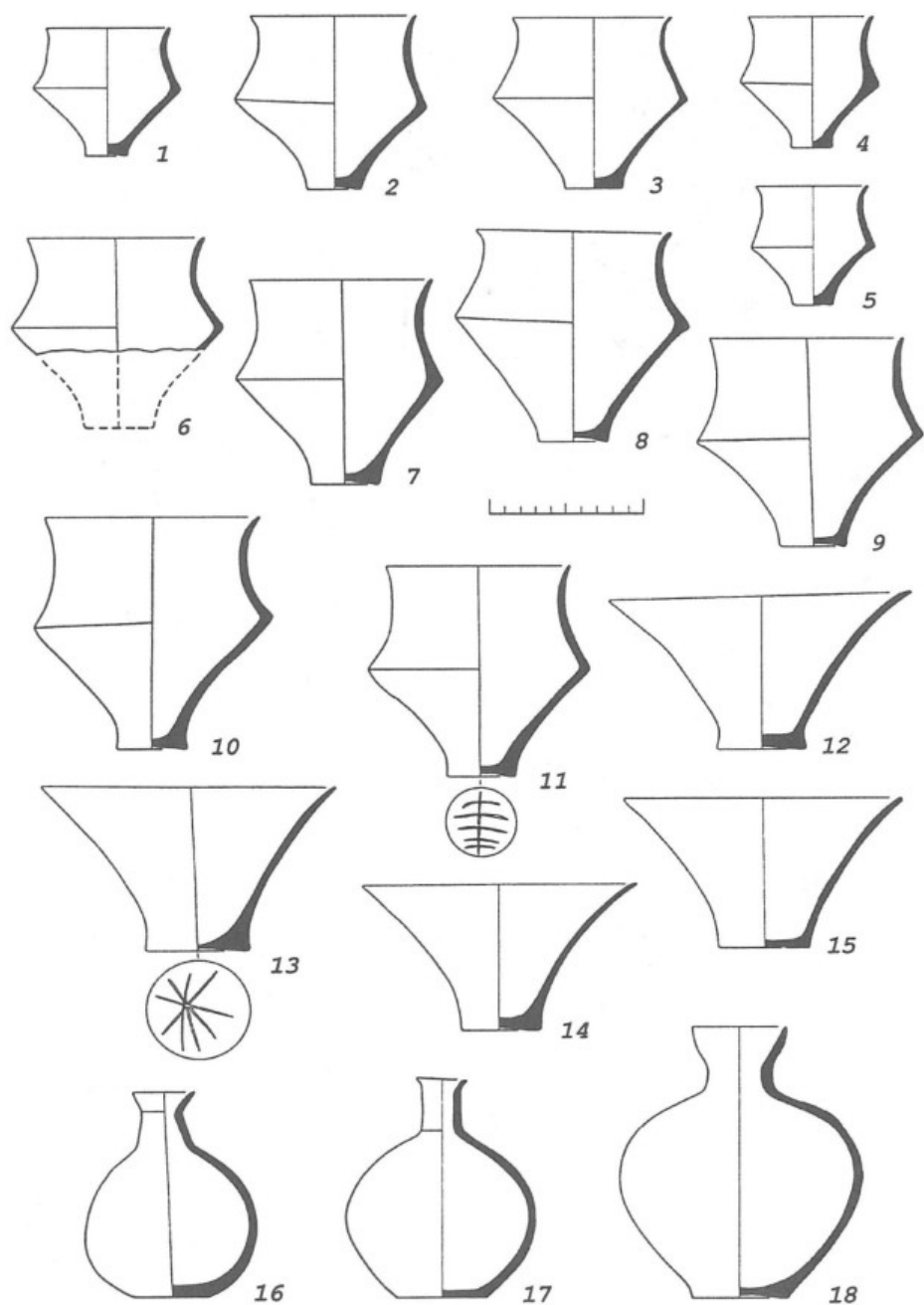

Таблица 87. Камера 147н:

1 — план погребения; 2—8 — керамические сосуды

Камера 151:

9 — план погребения; 10, 11 — керамические сосуды

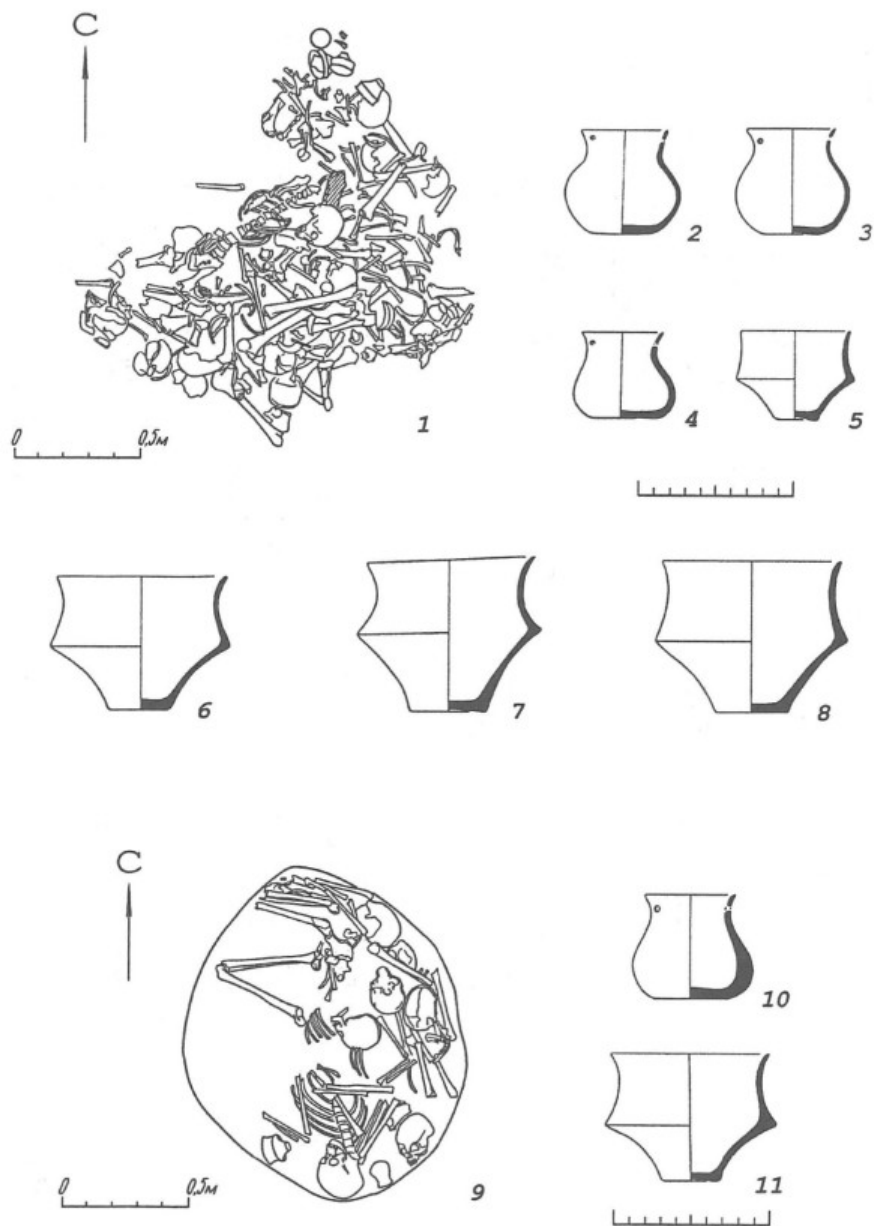
Plate 87. Grave 147 (lower level):

1 — plan of Grave; 2—8 — vessels

Grave 151:

9 — plan of Grave; 10, 11 — vessels



Таблица 88. Камера 147в:

1 — план погребения; 2 — агатовая и лазуритовые бусины; 3—14 — керамические сосуды

Plate 88. Grave 147 (upper level):

1 — plan of Grave; 2 — agate and lapis lazuli beads; 3—14 — vessels

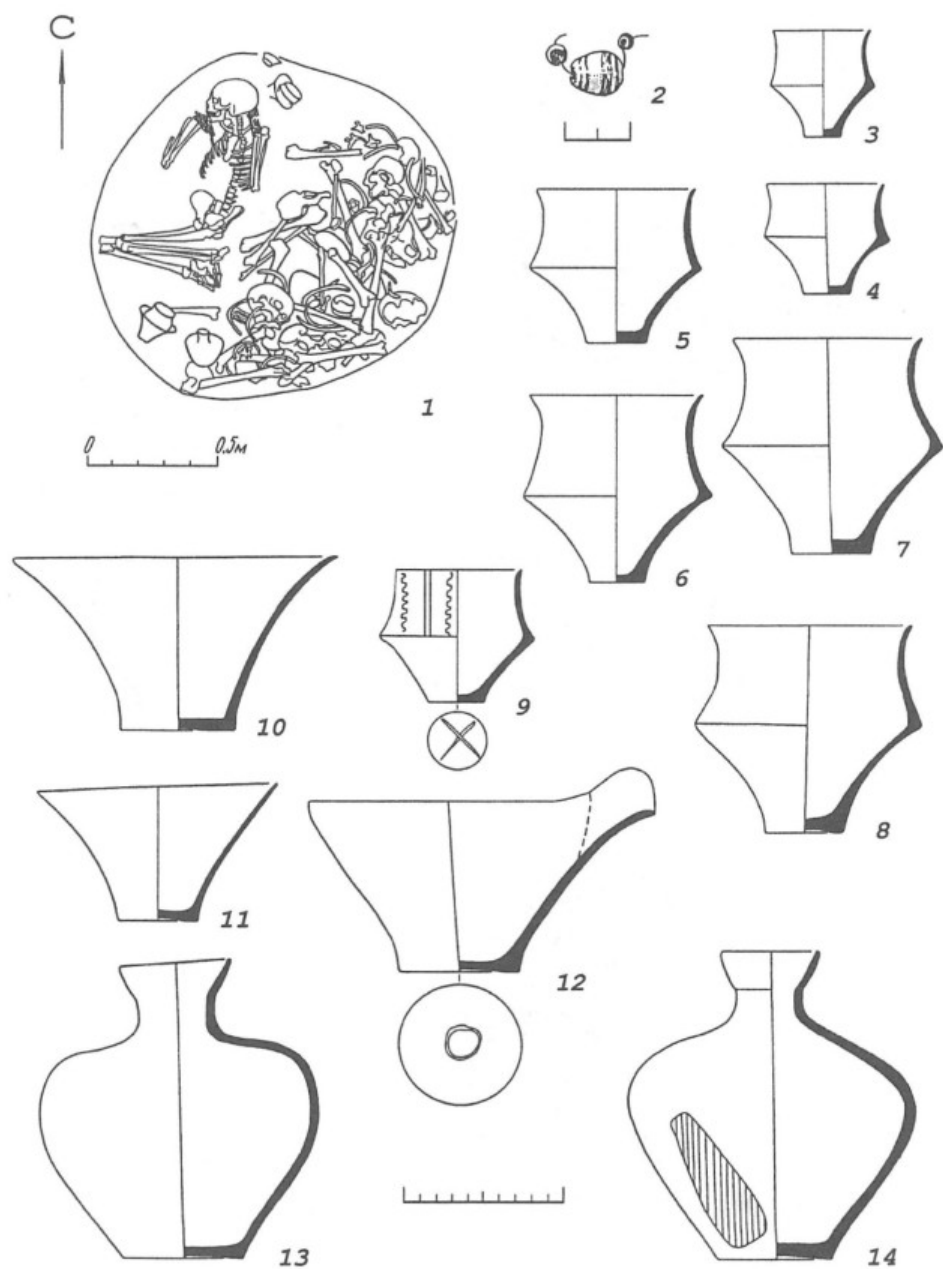

Таблица 89. Камера 158:

1 — план погребения; 2—6 — керамические сосуды

Plate 89. Grave 158:

1 — plan of Grave; 2—6 — vessels

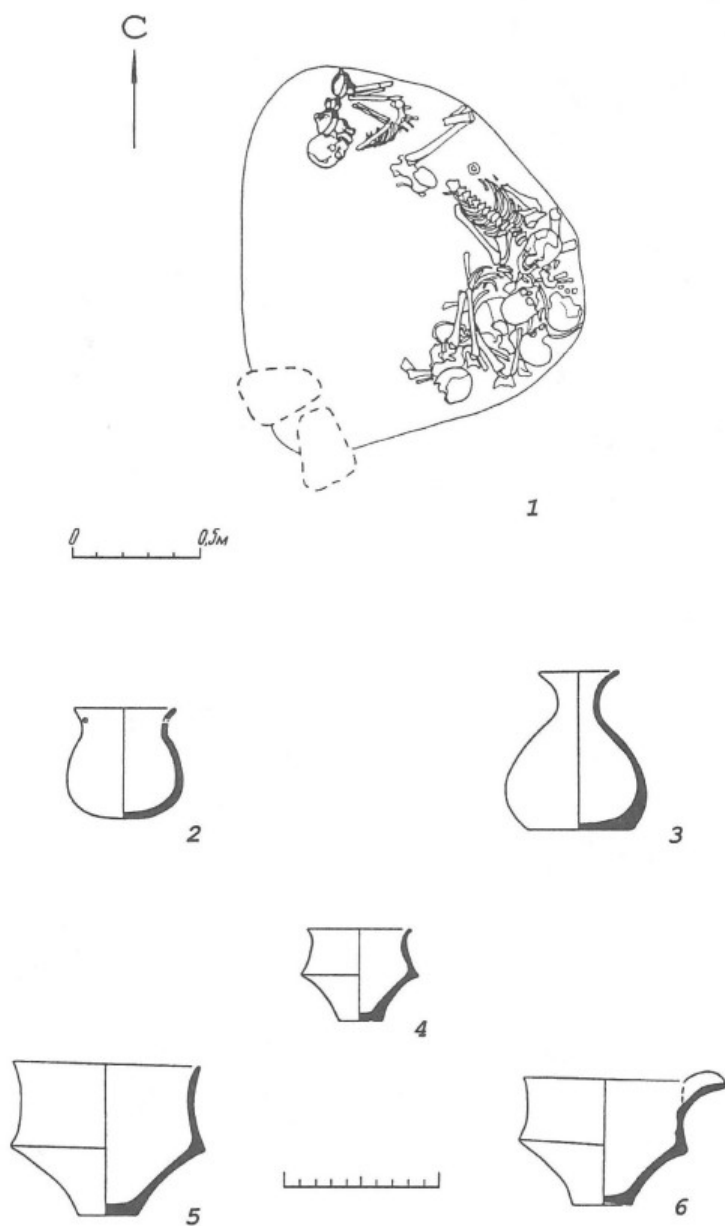

Таблица 90. Камера 165:
 1—2 — керамические сосуды
Камера 176:
 3—4 — керамические сосуды
Камера 178:
 5—9 — керамические сосуды

Plate 90. Grave 165:
 1—2 — vessels
Grave 176:
 3—4 — vessels
Grave 178:
 5—9 — vessels

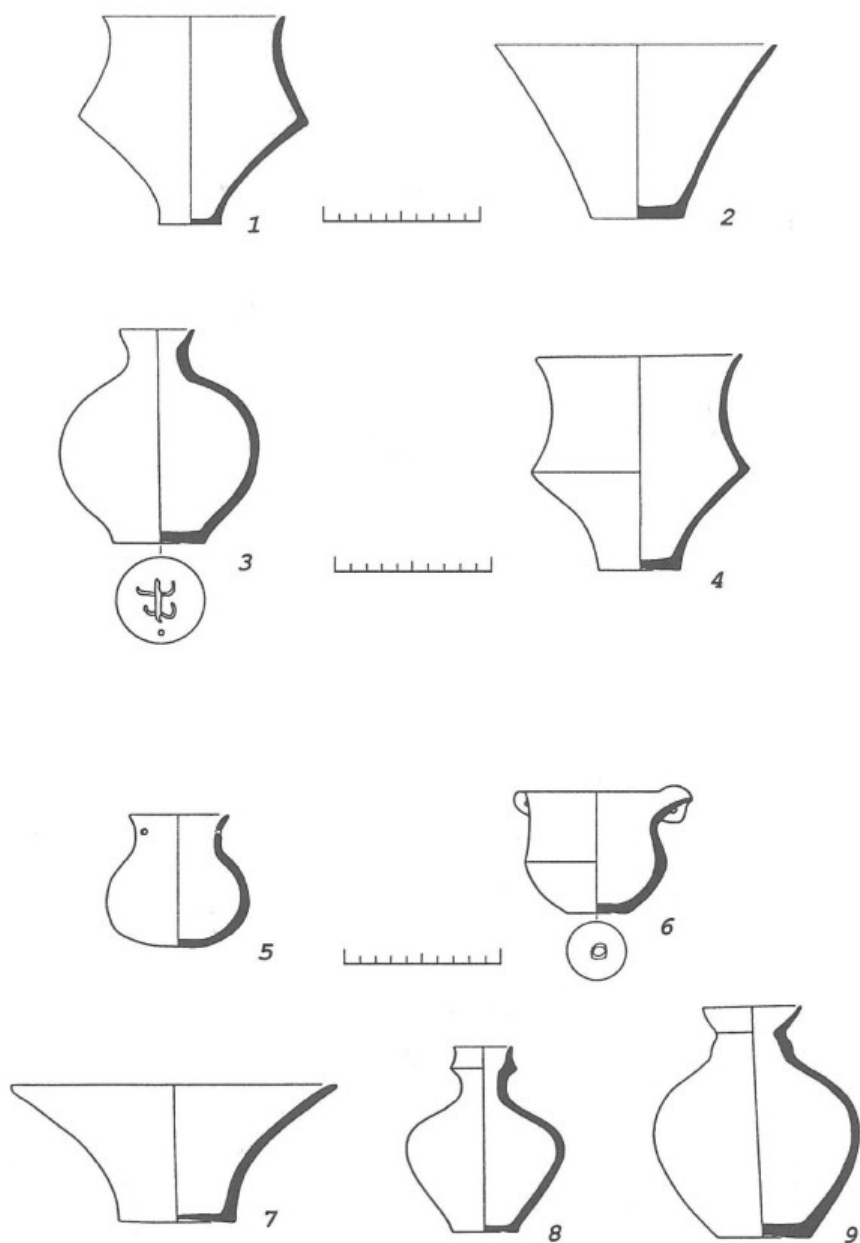

Таблица 91. Камера 28:

1 — план погребения; 2 — керамический сосуд

Камера 39:

3 — план погребения

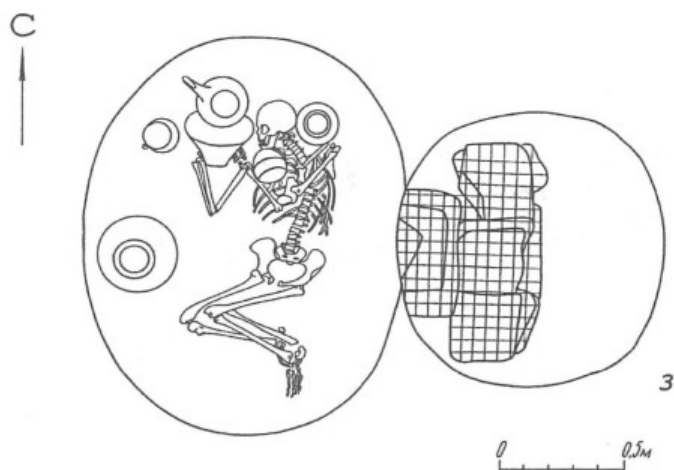
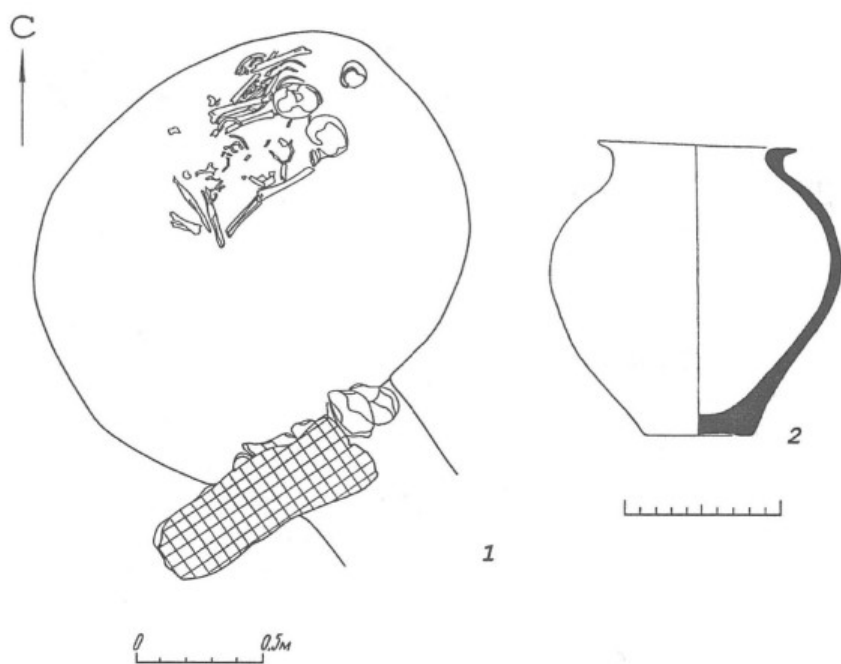
Plate 91. Grave 28:

1 — plan of Grave; 2 — vessel

Grave 39:

3 — plan of Grave



Таблица 92. Камера 39:
1—6 — керамические сосуды
Plate 92. Grave 39:
1—6 — vessels



Таблица 93. Камера 44:

1 — план погребения; 2—5 — керамические сосуды

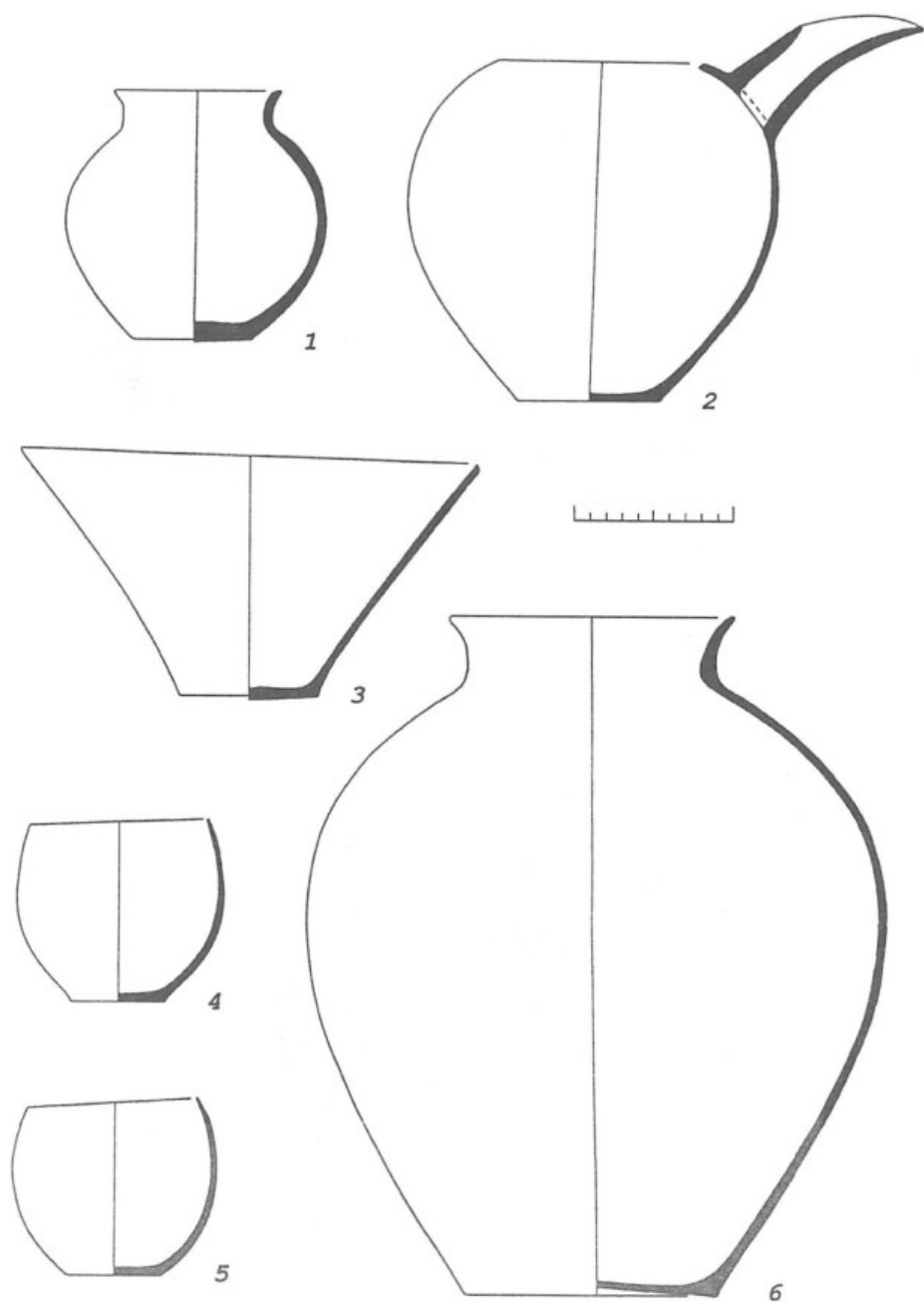
Plate 93. Grave 44:

1 — plan of Grave; 2—5 — vessels

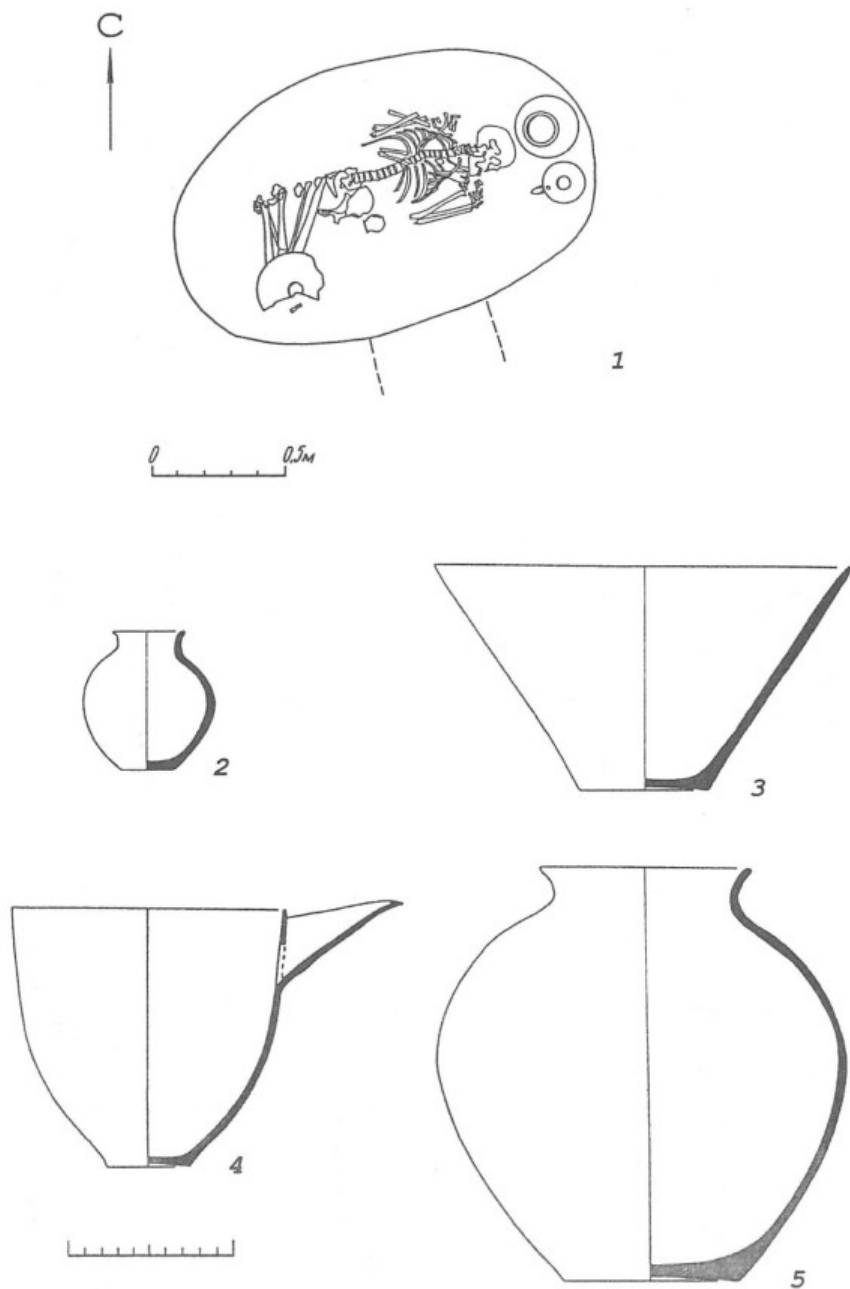

Таблица 94. Камера 45:

1 — план погребения; 2 — ковровый нож; 3, 4 — бусы; 5—12 — керамические сосуды

Plate 94. The Grave 45:

1 — plan of Grave; 2 — bronze knife; 3, 4 — beads; 5—12 — vessels

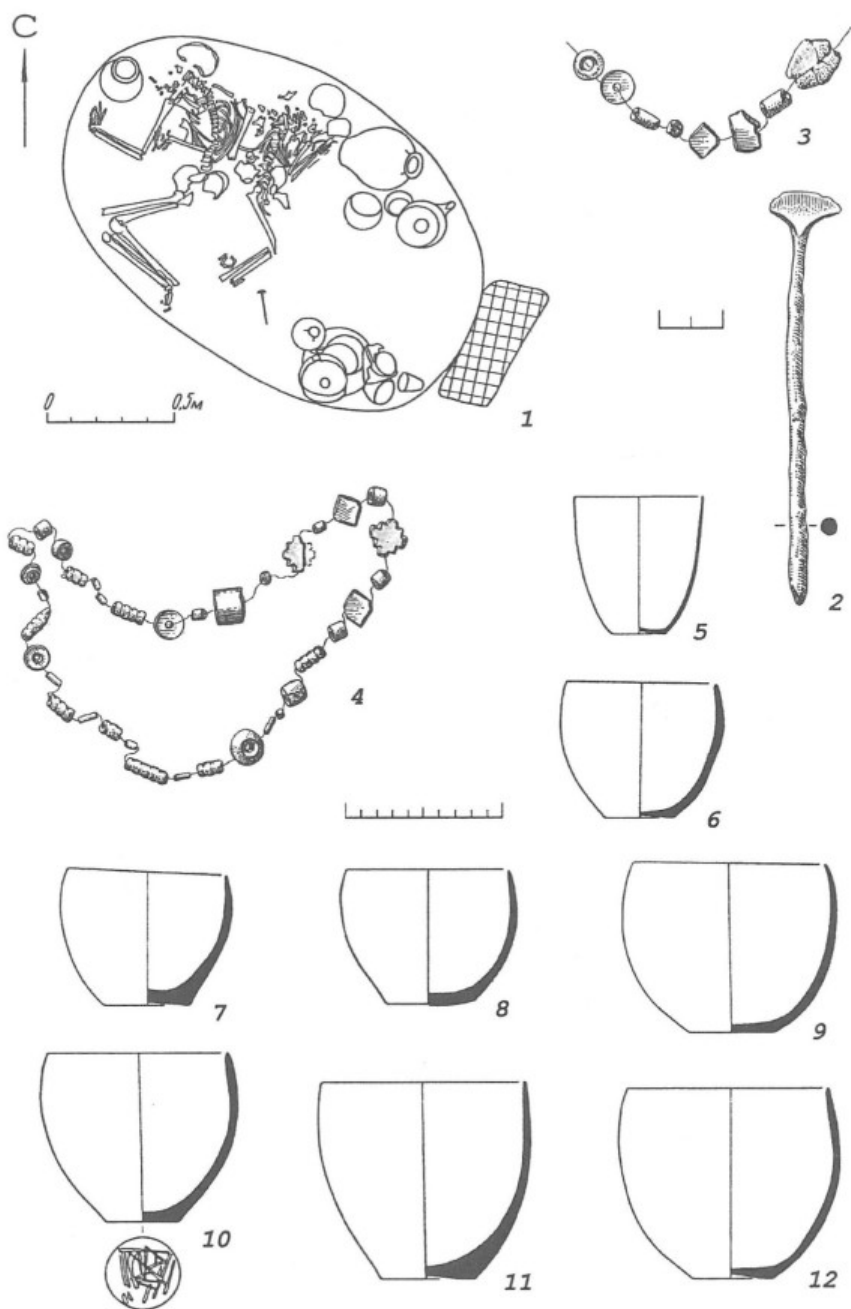

Таблица 95. Камера 45:
 1—7 — керамические сосуды
 Plate 95. Grave 45:
 1—7 — vessels



Таблица 96. Камера 46:
1—11 — керамические сосуды

Plate 96. Grave 46:

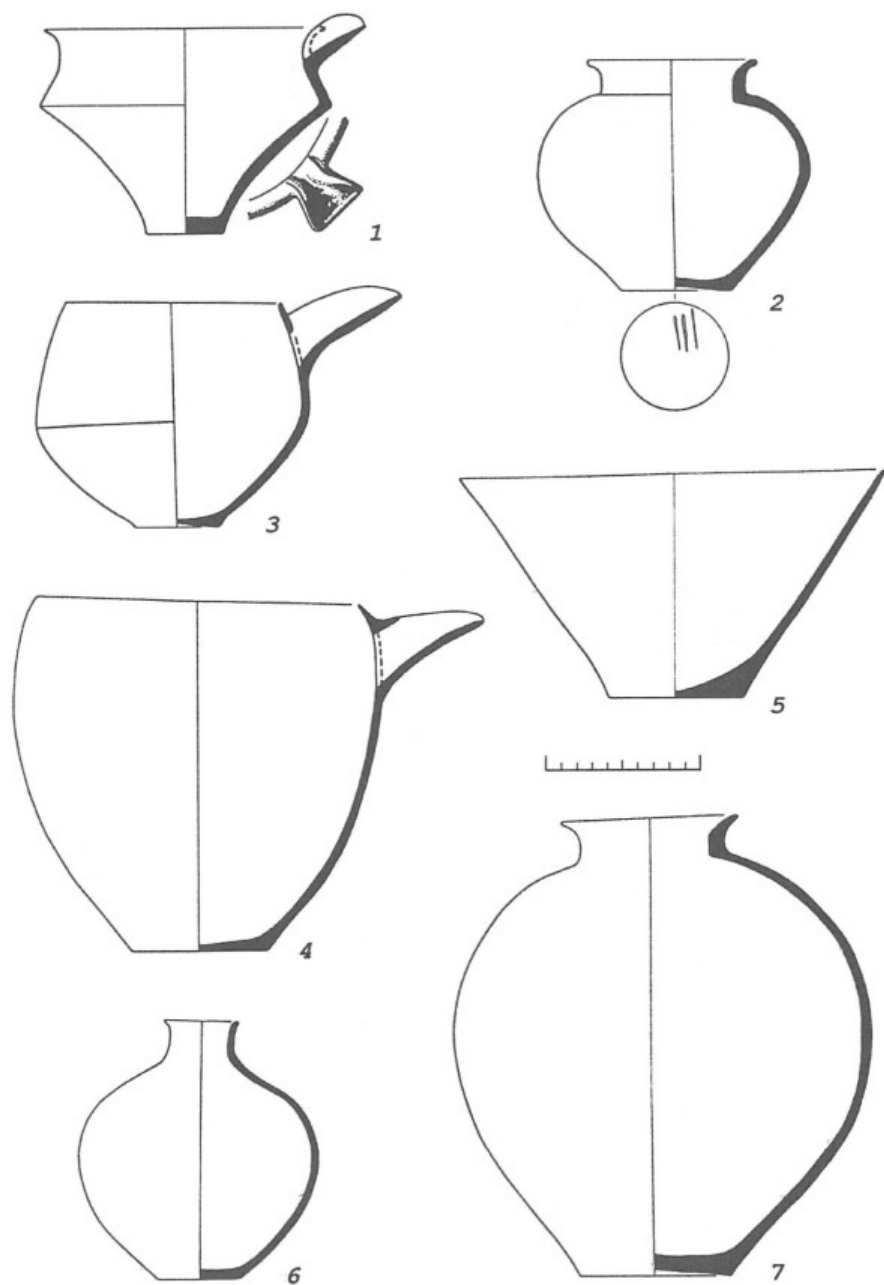
1—11 — vessels

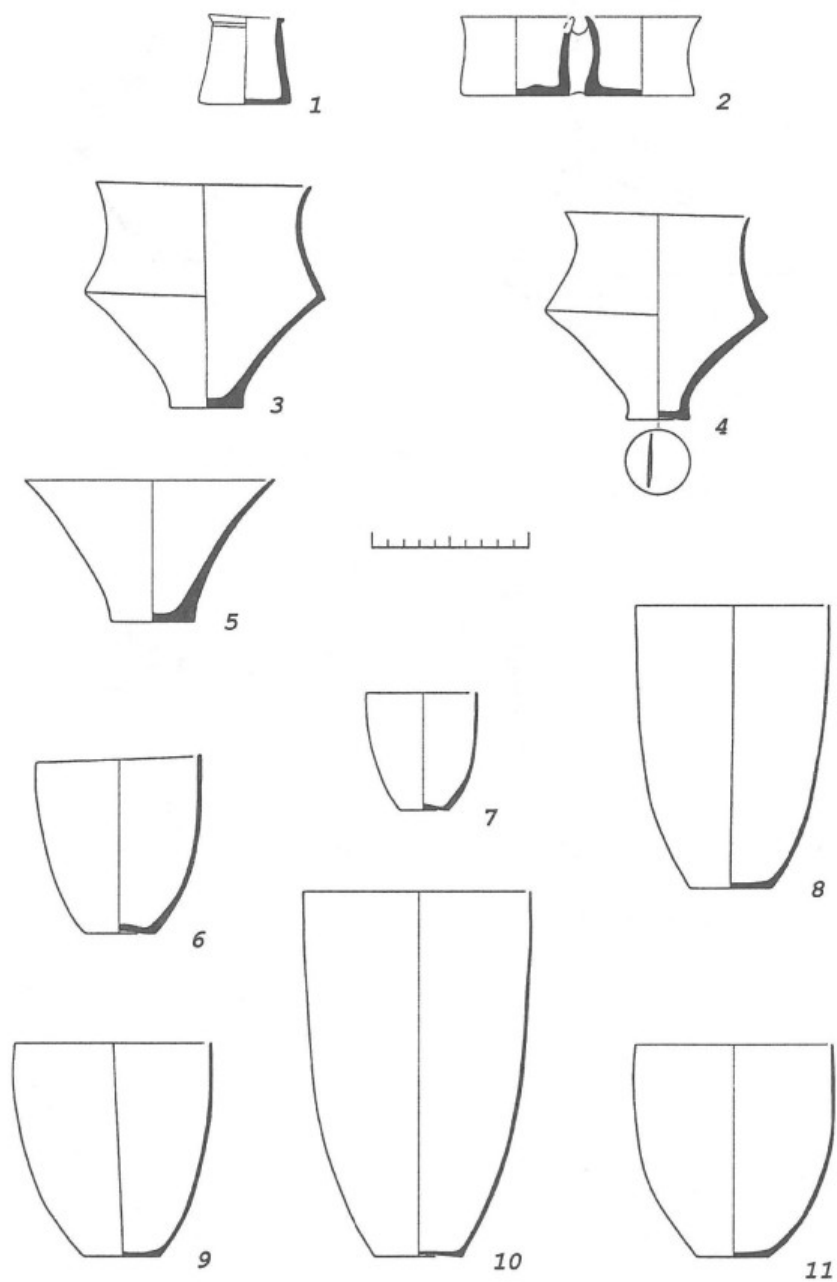

Таблица 97. Камера 61:

1 — план погребения; 2, 3 — керамические сосуды

Камера 200в:

4 — план погребения; 5—7 — керамические сосуды

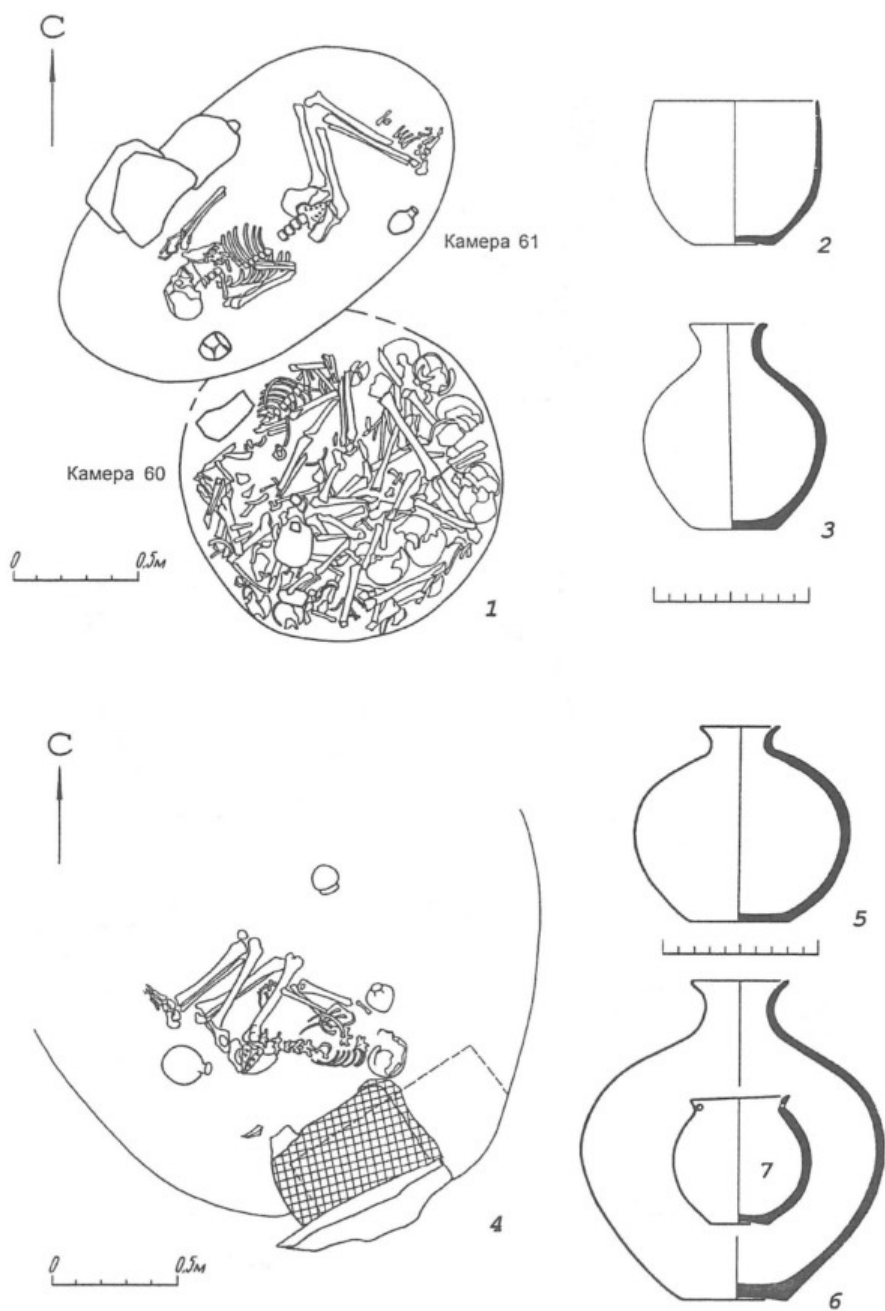
Plate 97. Grave 61:

1 — plan of Grave; 2, 3 — vessels

Grave 200 (upper level):

4 — plan of Grave; 5—7 — vessels



Таблица 98. Камера 257:

1 — план погребения; 2 — мраморное пряслице; 3—6 — керамические сосуды

Plate 98. Grave 257:

1 — plan of Grave; 2 — marble spindle-whirl; 3—6 — vessels

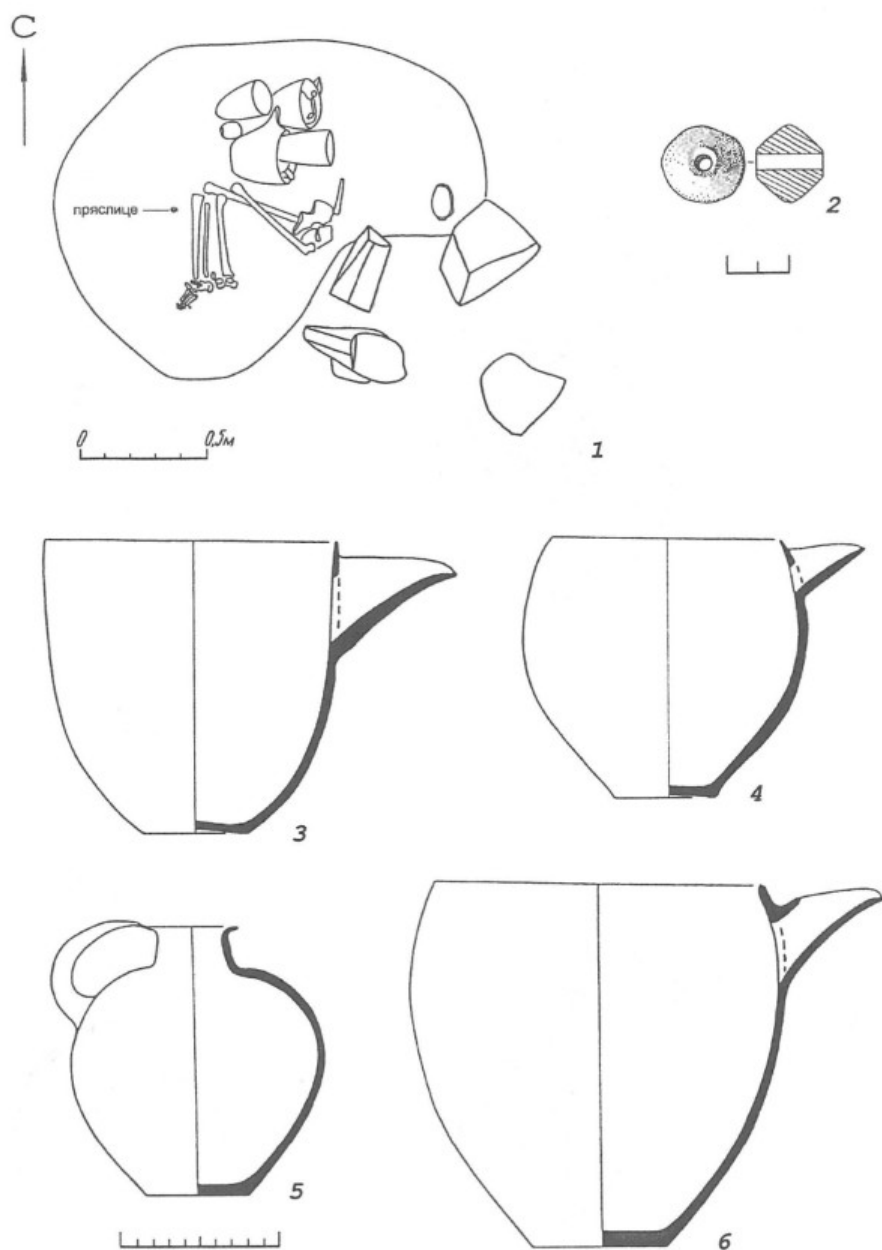

Таблица 99. Камера 257:

1—7 — керамические сосуды

Камера 258:

8 — план погребения; 9 — керамический сосуд

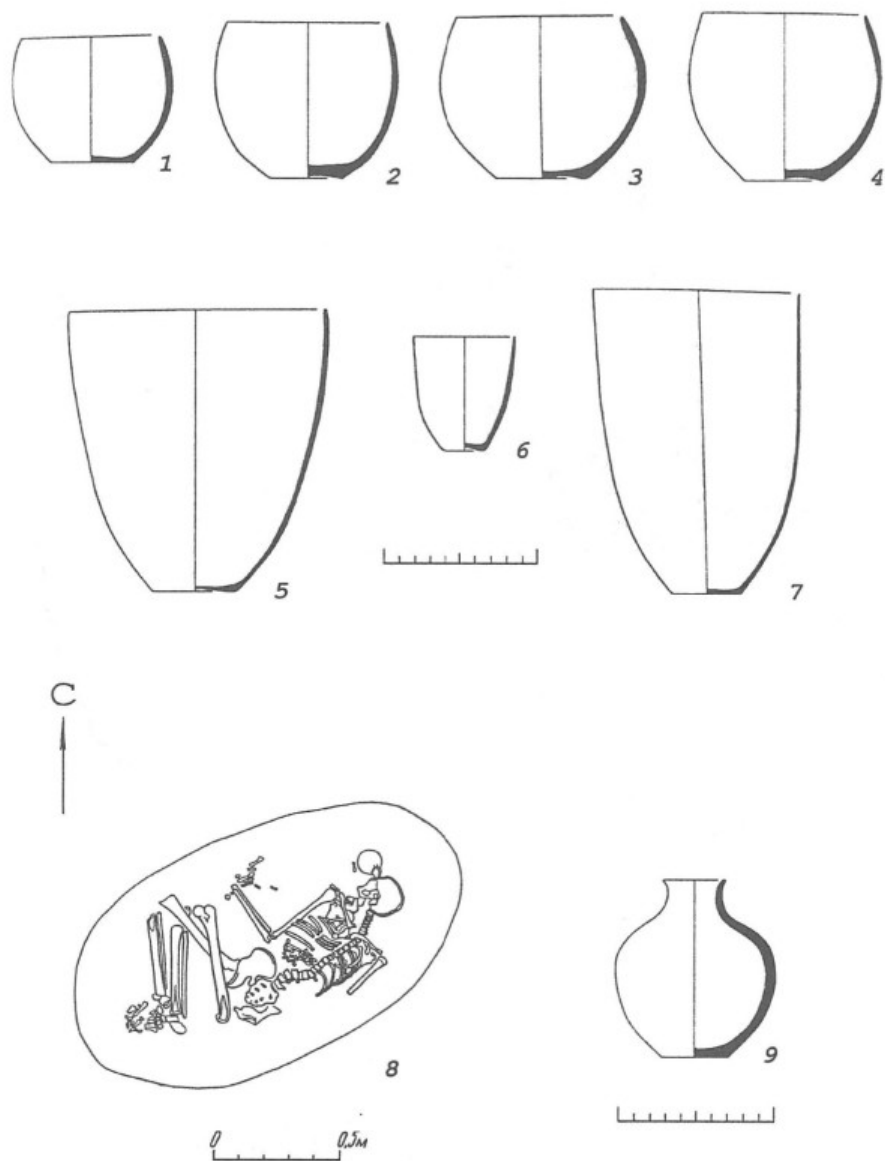
Plate 99. Grave 257:

1—7 — vessels

Grave 258:

8 — plan of Grave; 9 — vessel



Таблица 100. Камера 261:

1 — план и разрез погребения; 2, 3 — керамические сосуды

Plate 100. Grave 261:

1 — plan and section of Grave; 2, 3 — vessels

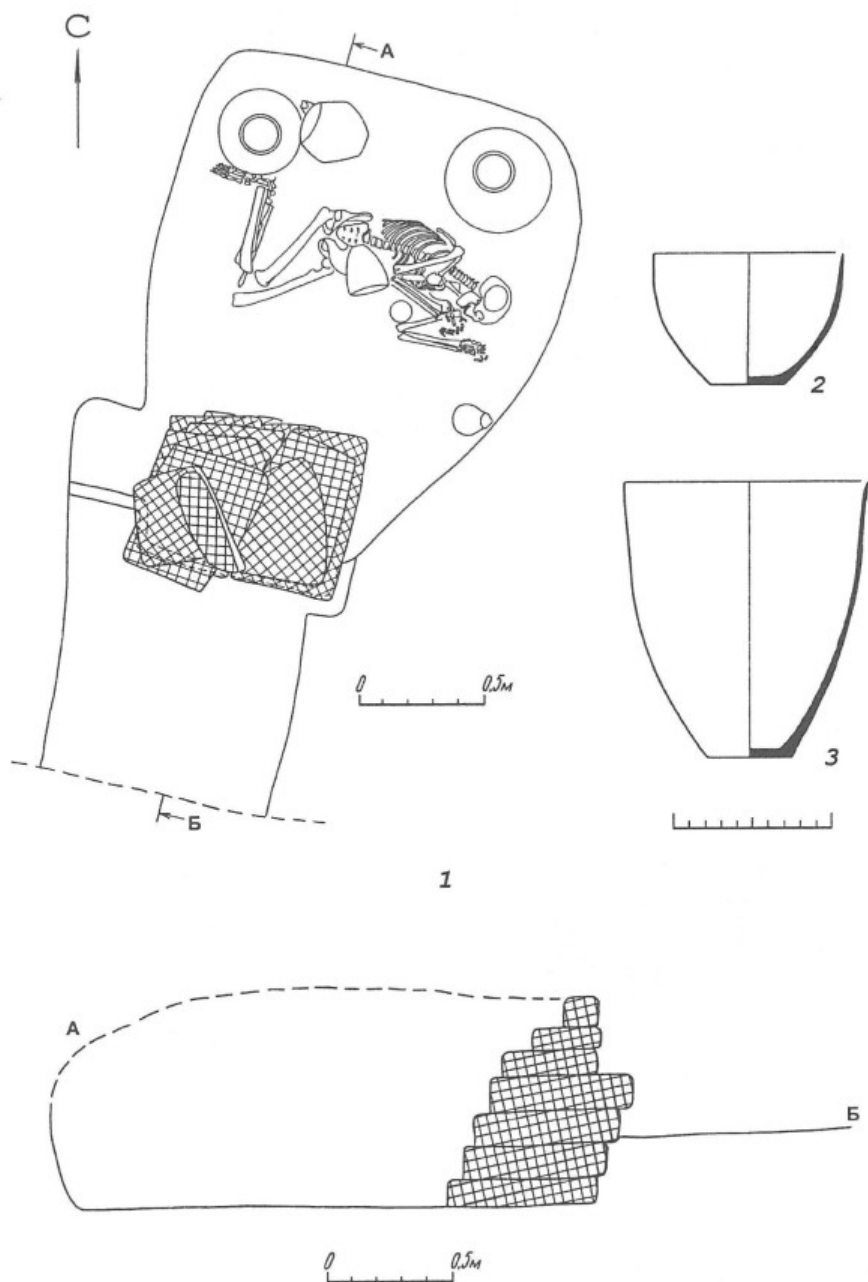

Таблица 101. Камера 261:
 1—4 — керамические сосуды

Plate 101. Grave 261:
 1—4 — vessels

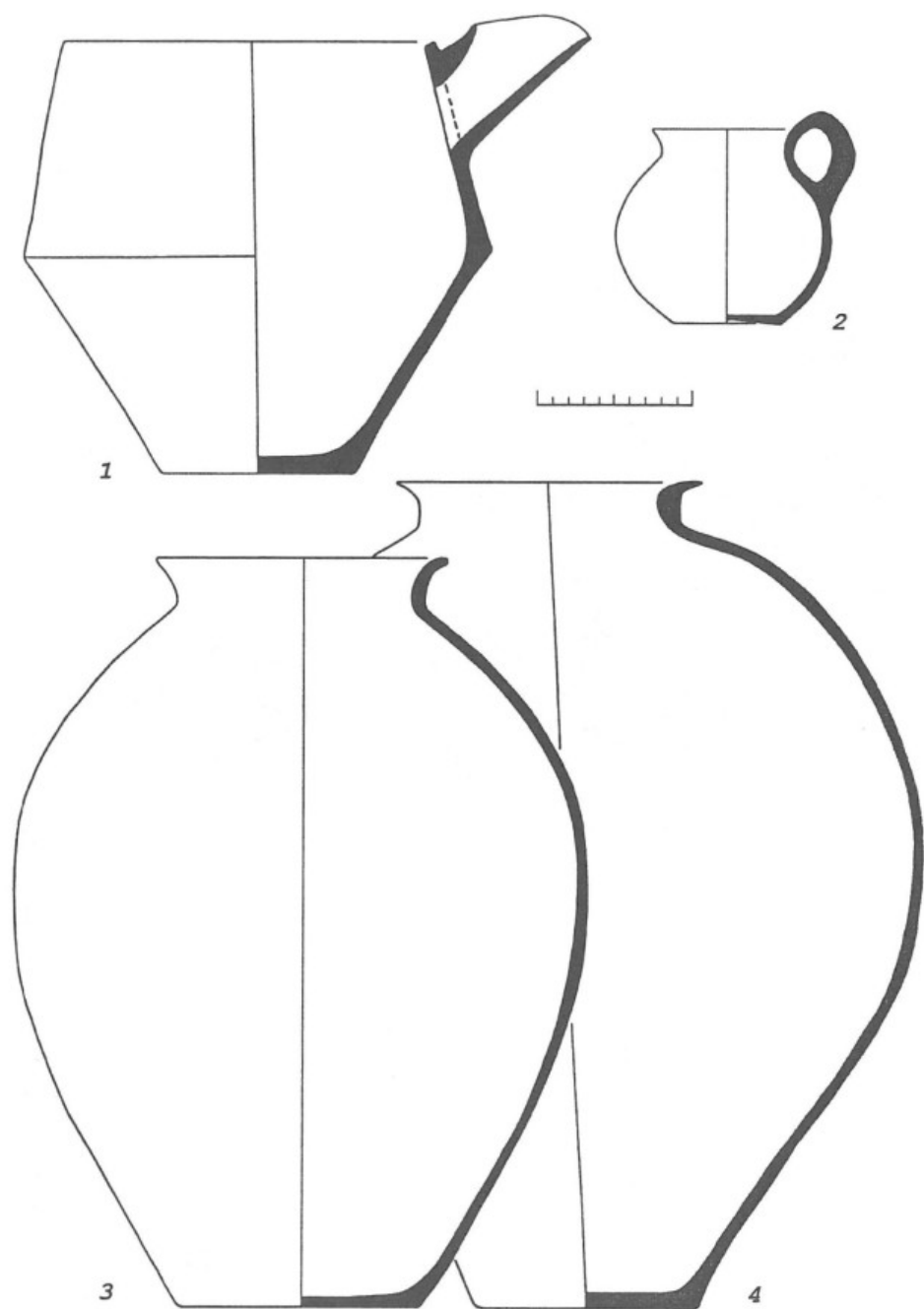

Таблица 102. Камера 262: план и разрез погребения

Plate 102. Grave 262: plan and section of Grave

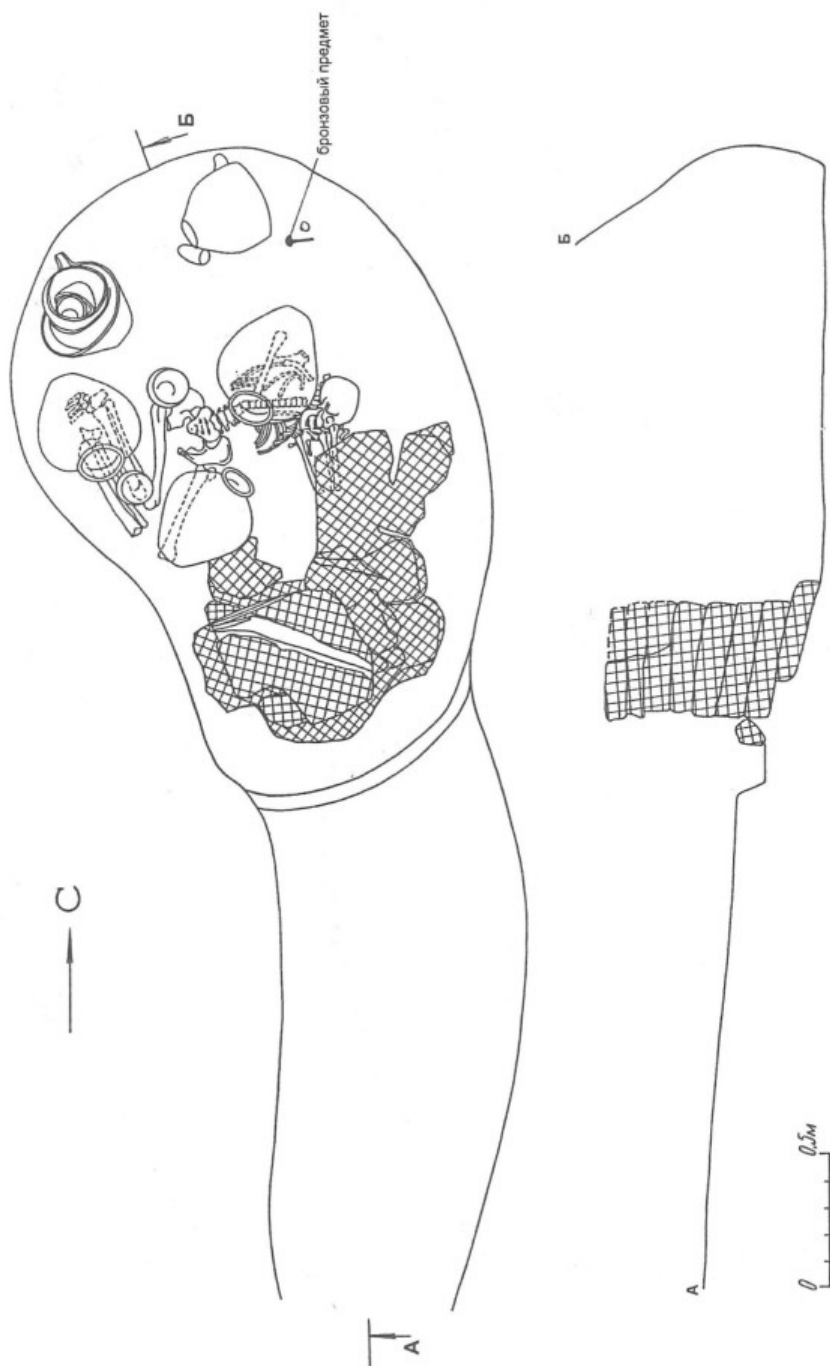

Таблица 103. Камера 262:

1—4 — бронзовые изделия; 5—8 — каменные изделия; 9—12 — керамические сосуды

Plate 103. Grave 262:

1—4 — bronze objects; 5—8 — stone objects; 9—12 — vessels

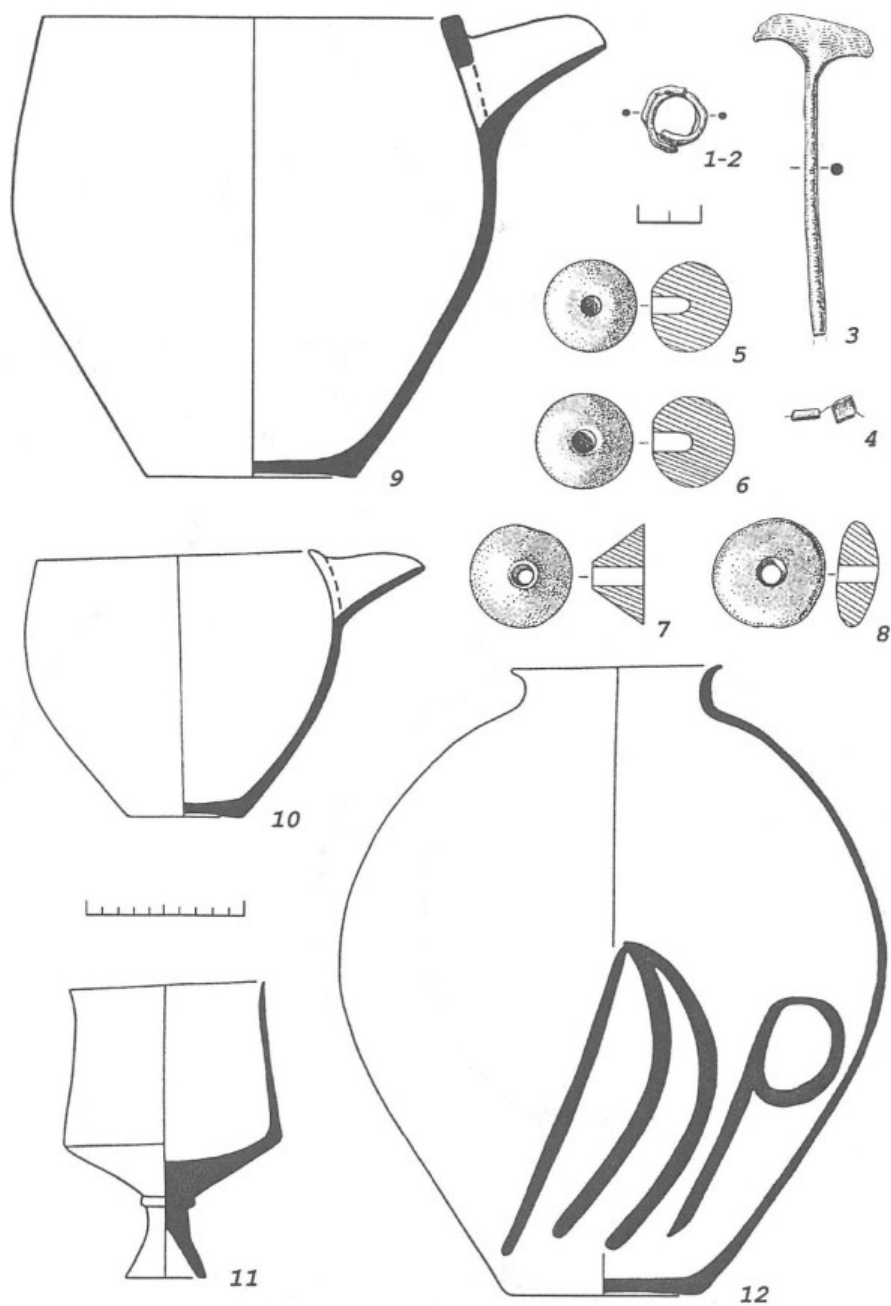

Таблица 104. Камера 262:
1—10 — керамические сосуды

Plate 104. Grave 262:
1—10 — vessels

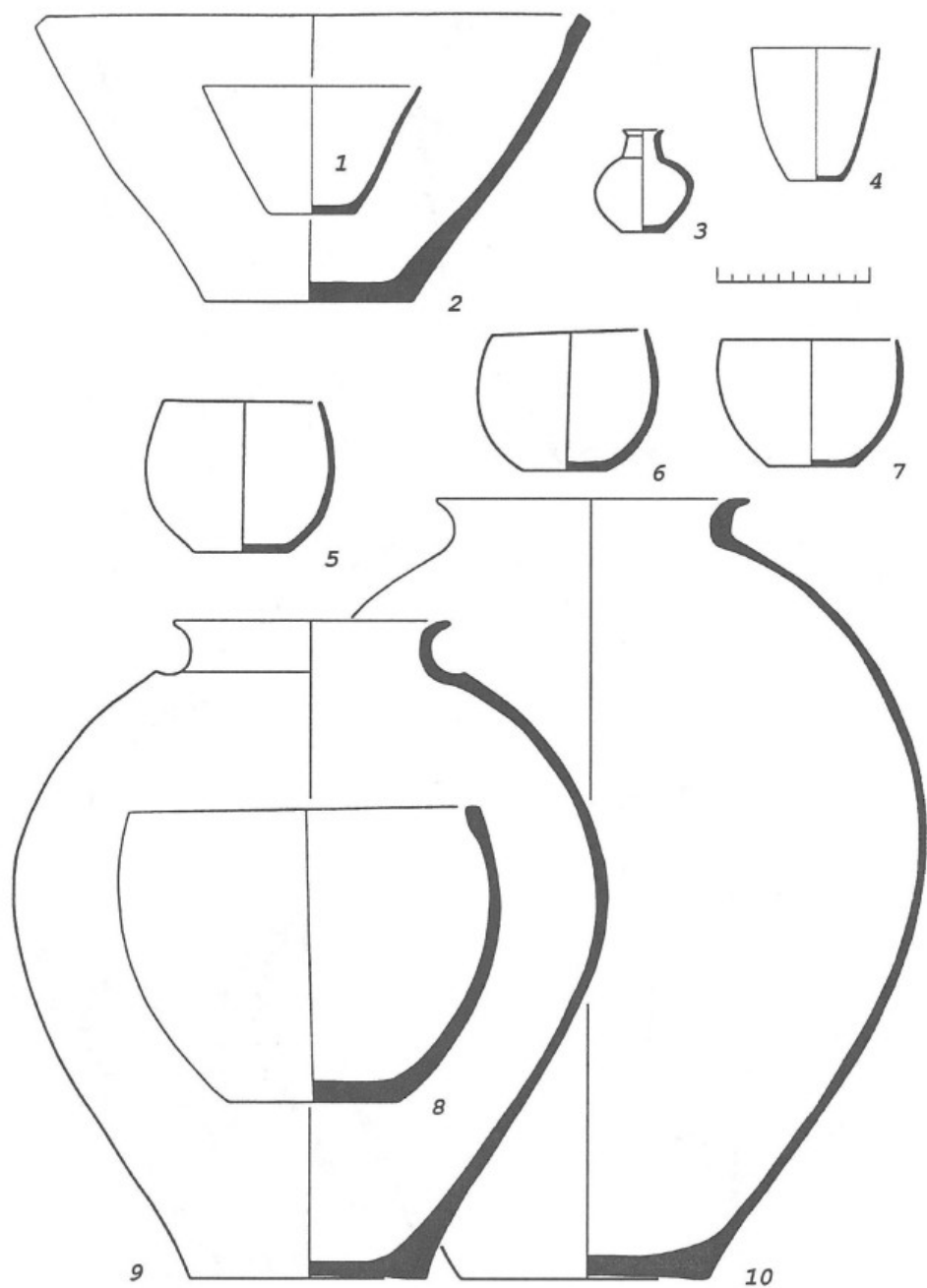

Таблица 105. Камера 263:

1 — план и разрез погребения; 2—4 — керамические сосуды

Plate 105. Grave 263:

1 — plan and section of Grave; 2—4 — vessels

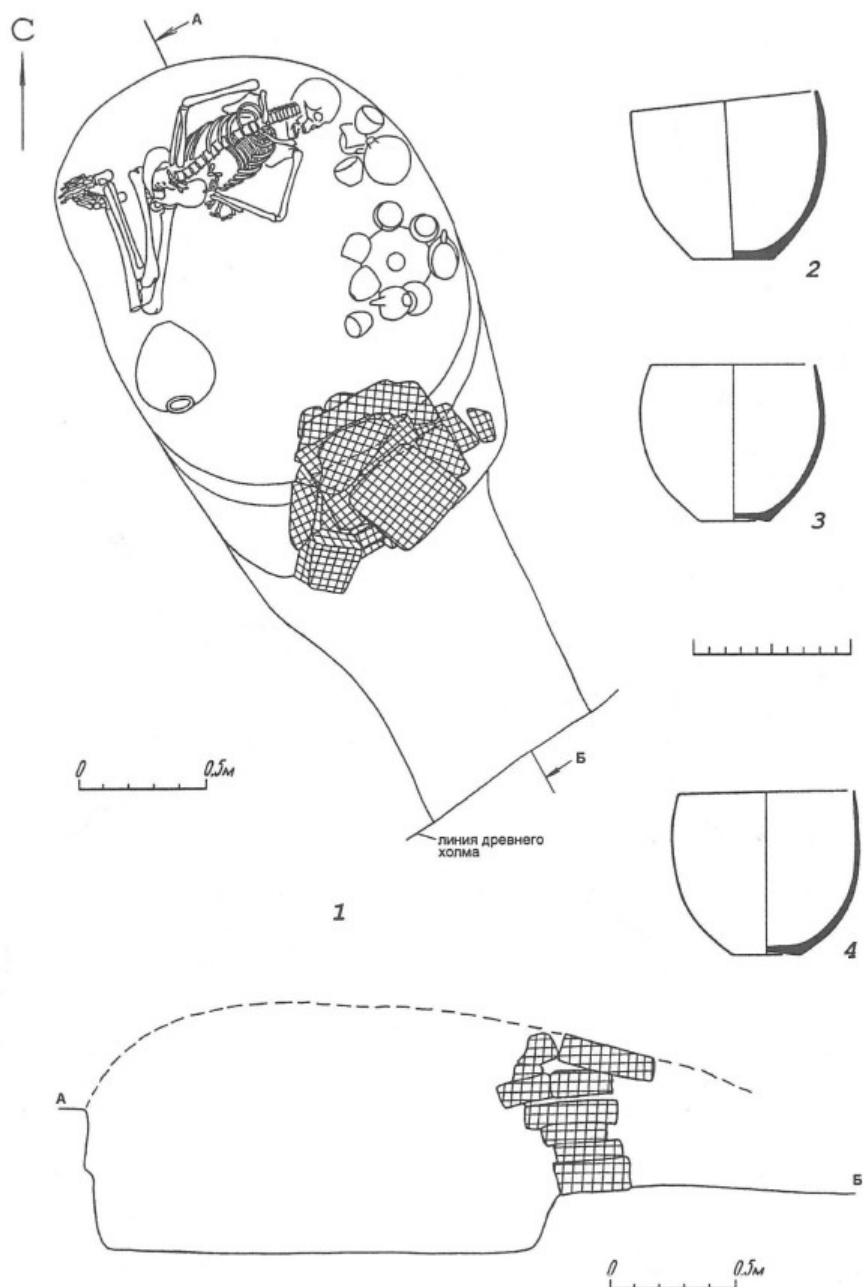

Таблица 106. Камера 263:
1—11 — керамические сосуды

Plate 106. Grave 263:
1—11 — vessels

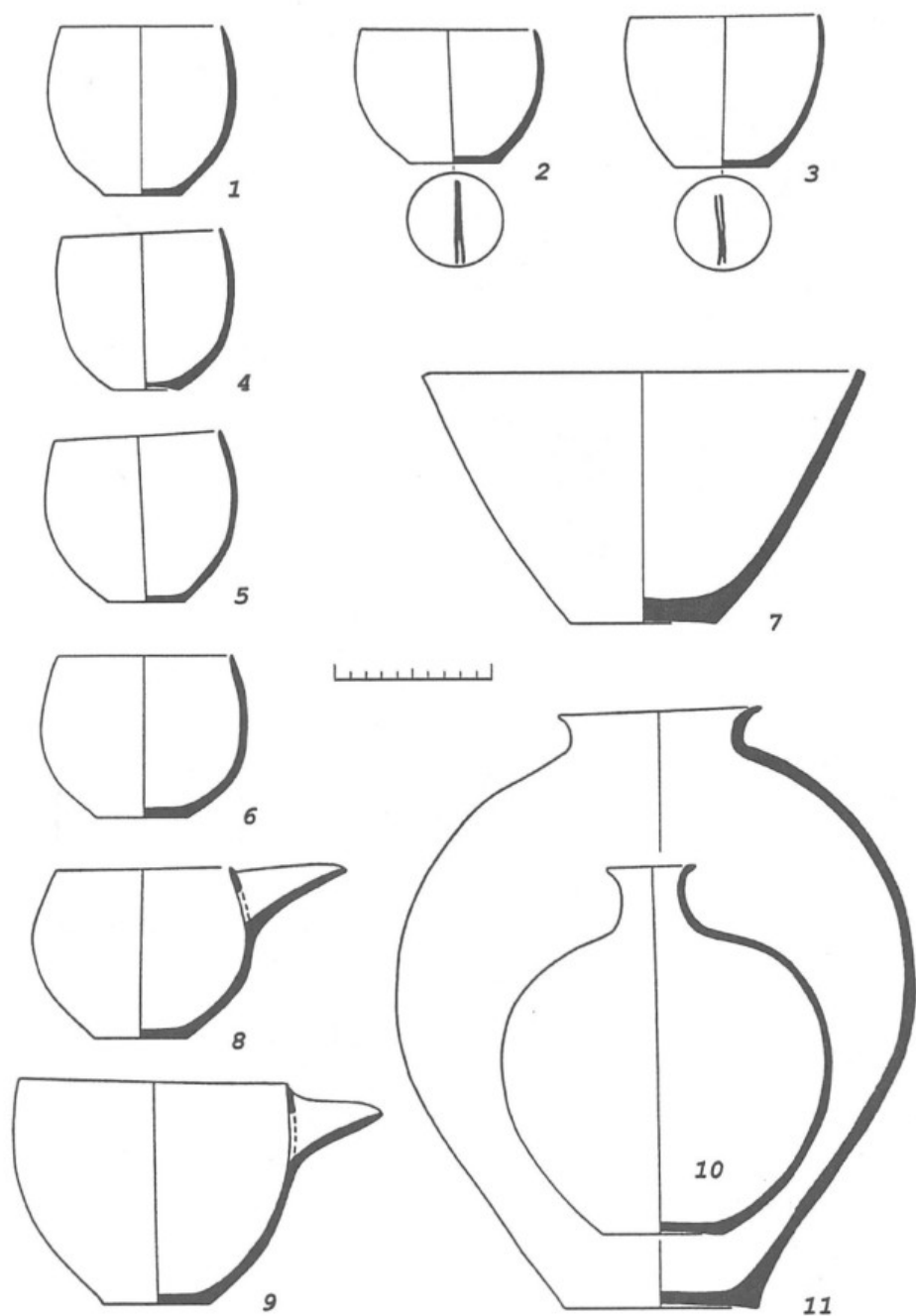

Таблица 107. Камера 264:

1 — план и разрез погребения; 2—10 — керамические сосуды

Plate 107. Grave 264:

1 — plan and section of Grave; 2—10 — vessels

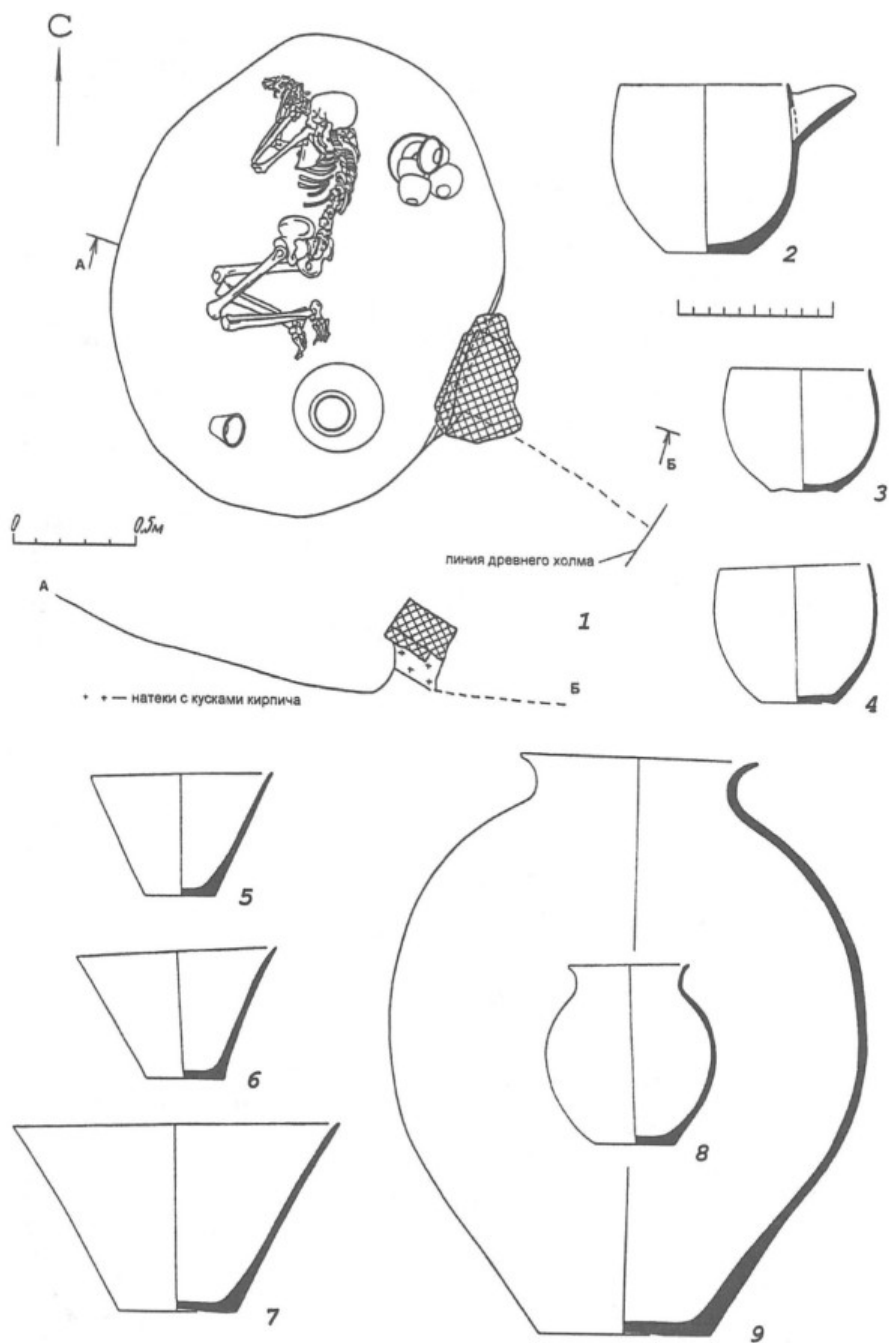

Таблица 108. Камера 265:

1 — план и разрезы погребения; 2 — пряслице из мраморовидного камня; 3—6 — керамические сосуды

Plate 108. Grave 265:

1 — plan and sections of Grave; 2 — marble like stone spindle-whirl; 3—6 — vessels

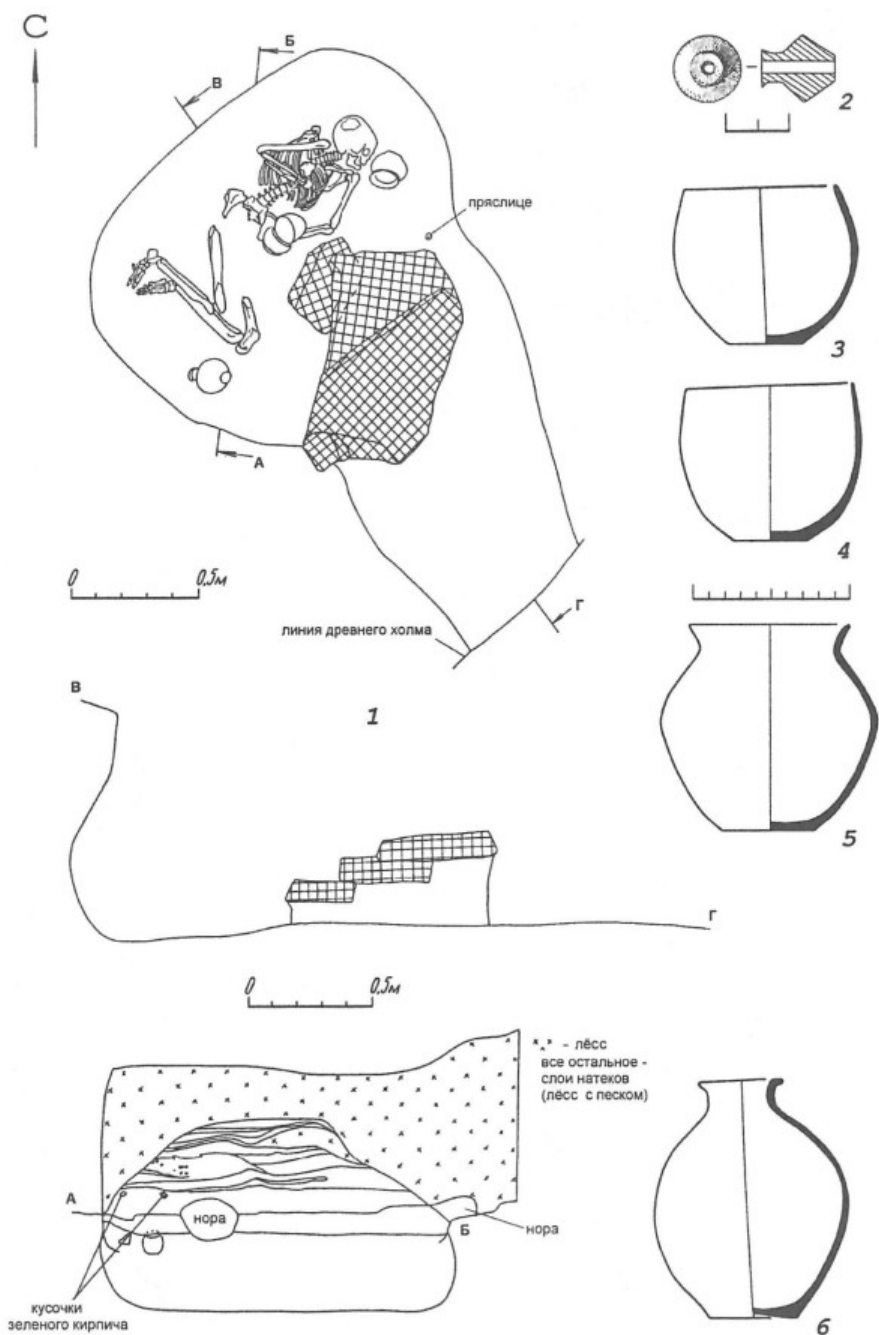

Таблица 109. Камера 267:

1 — план и разрез погребения; 2—3 — керамические сосуды

Plate 109. Grave 267:

1 — plan and section of Grave; 2—3 — vessels

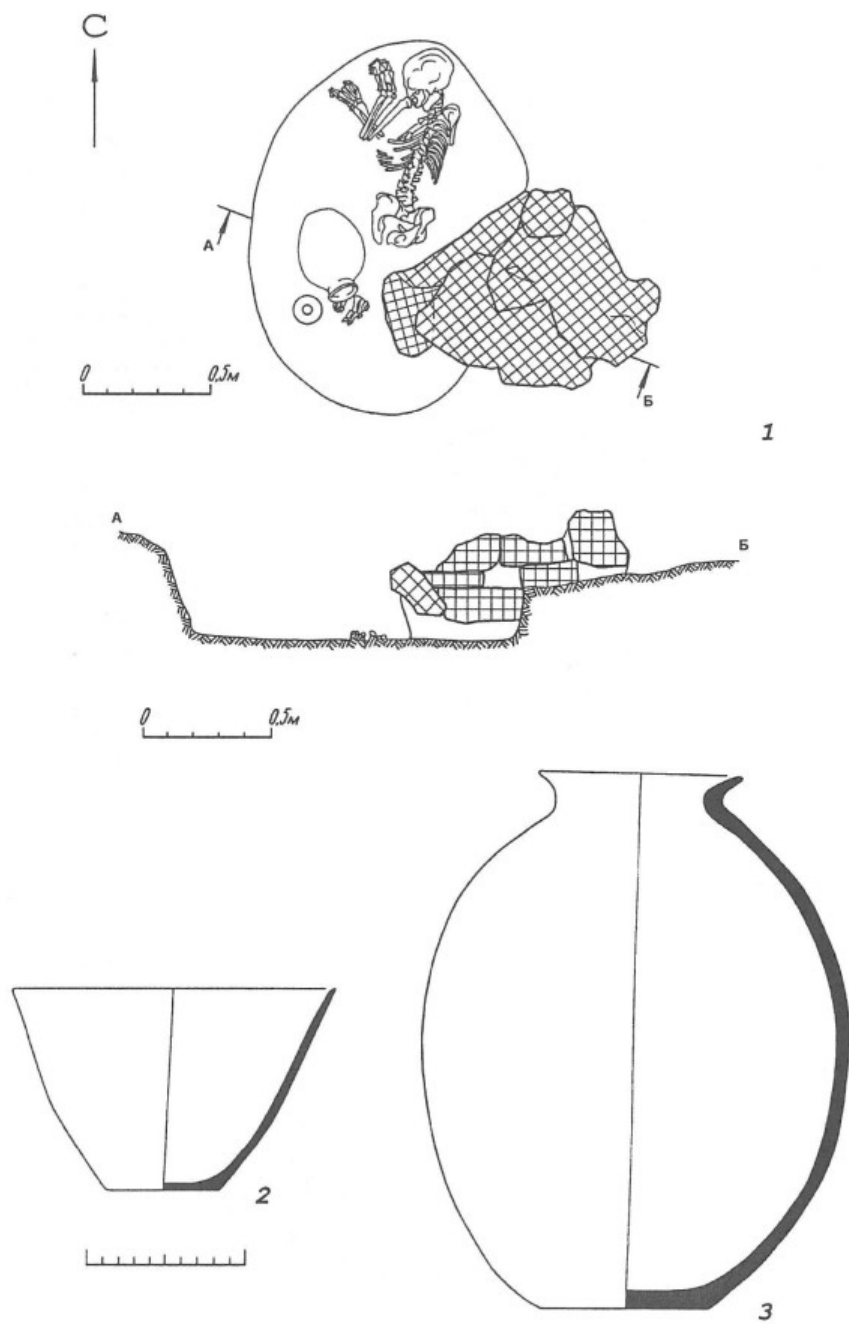

Таблица 110. Камера 270:

1 — план и разрез погребения; 2 — бронзовое навершие жезла

Plate 110. Grave 270:

1 — plan and section of Grave; 2 — bronze top of baton

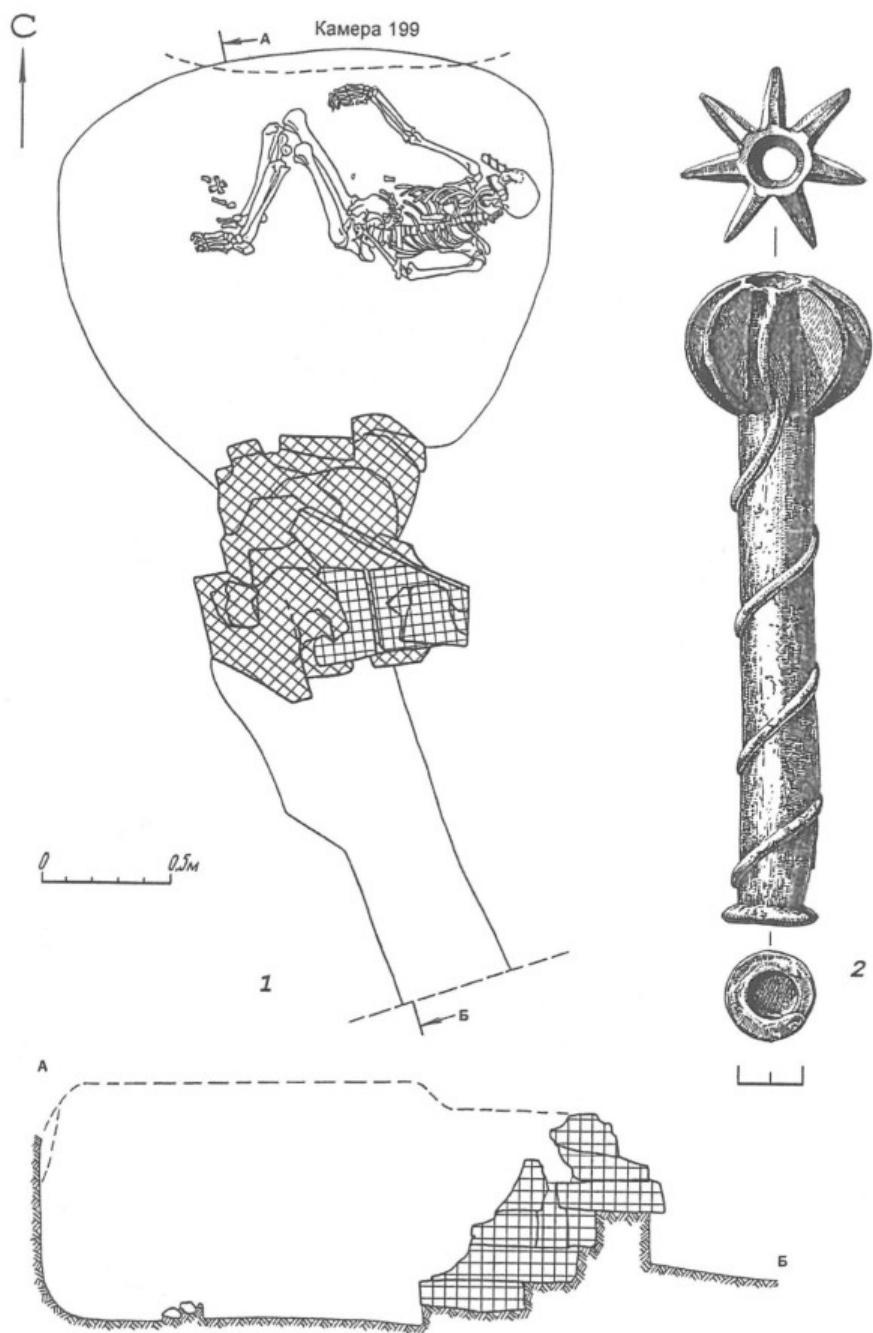

Таблица 111. Камера 271:

1 — план и разрез погребения; 2, 3 — керамические сосуды

Plate 111. Grave 271:

1 — plan and section of Grave; 2, 3 — vessels

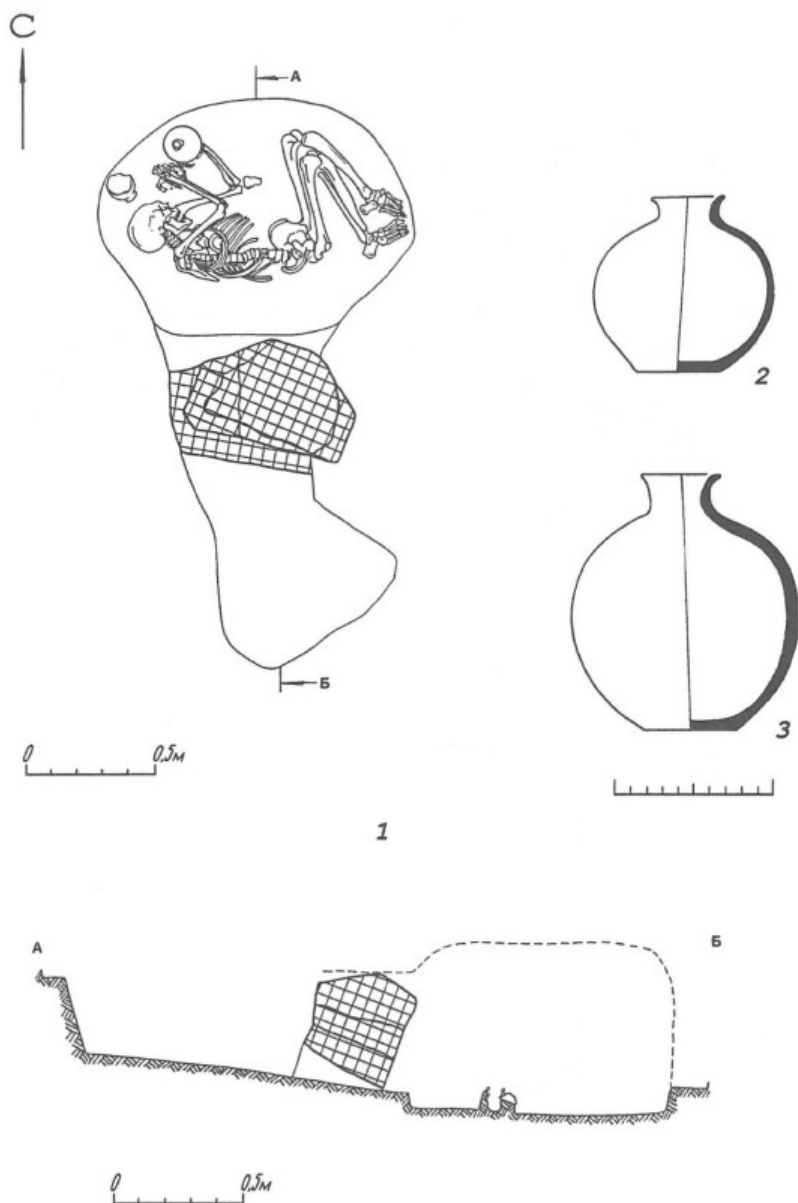

Таблица 112. Камера 272: план и разрезы погребения

Plate 112. Grave 272: plan and sections of Grave

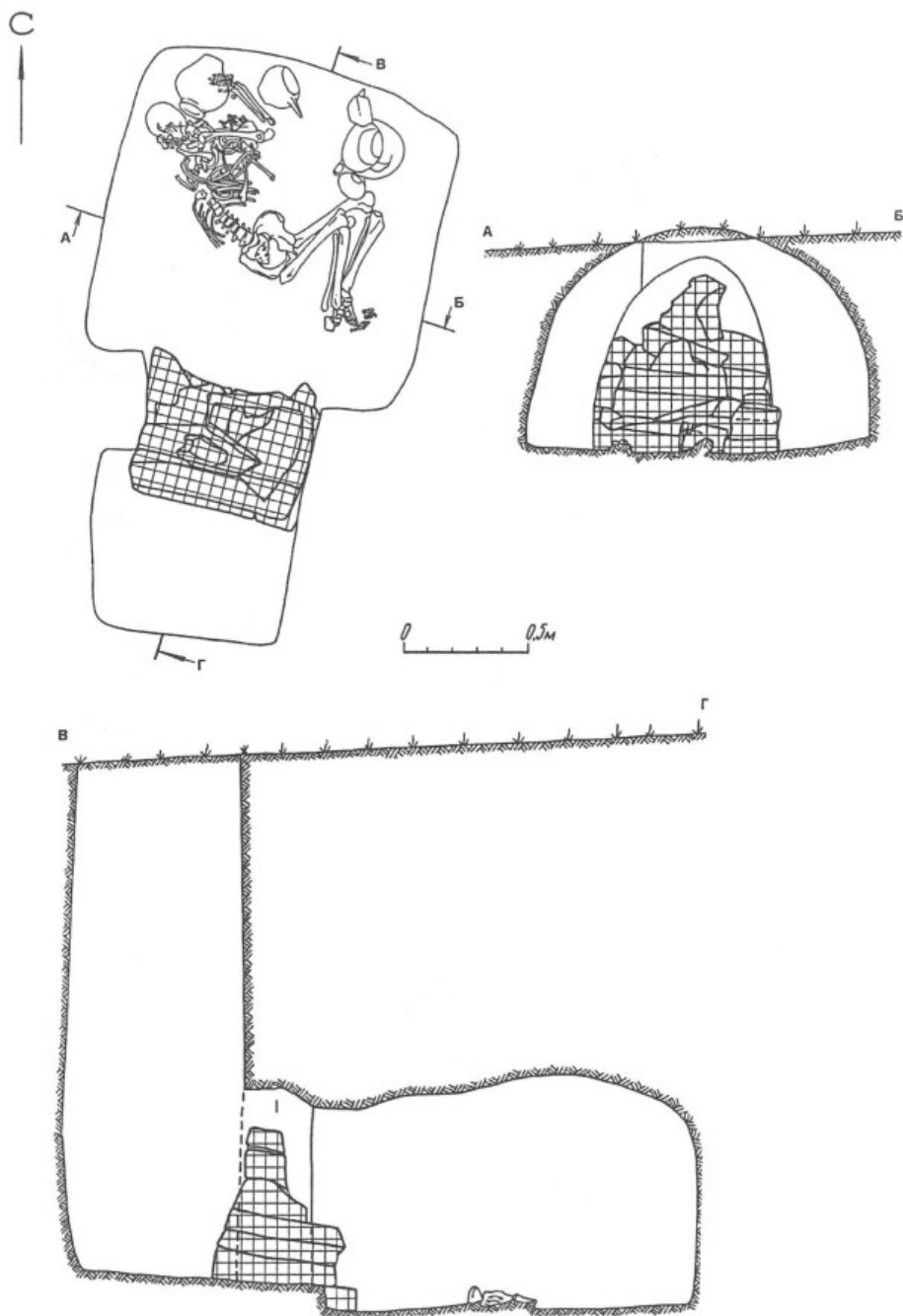

Таблица 113. Камера 272:
1—7 — керамические сосуды
Камера 273:
8 — план погребения

Plate 113. Grave 272:
1—7 — vessels
Grave 273:
8 — plan of Grave

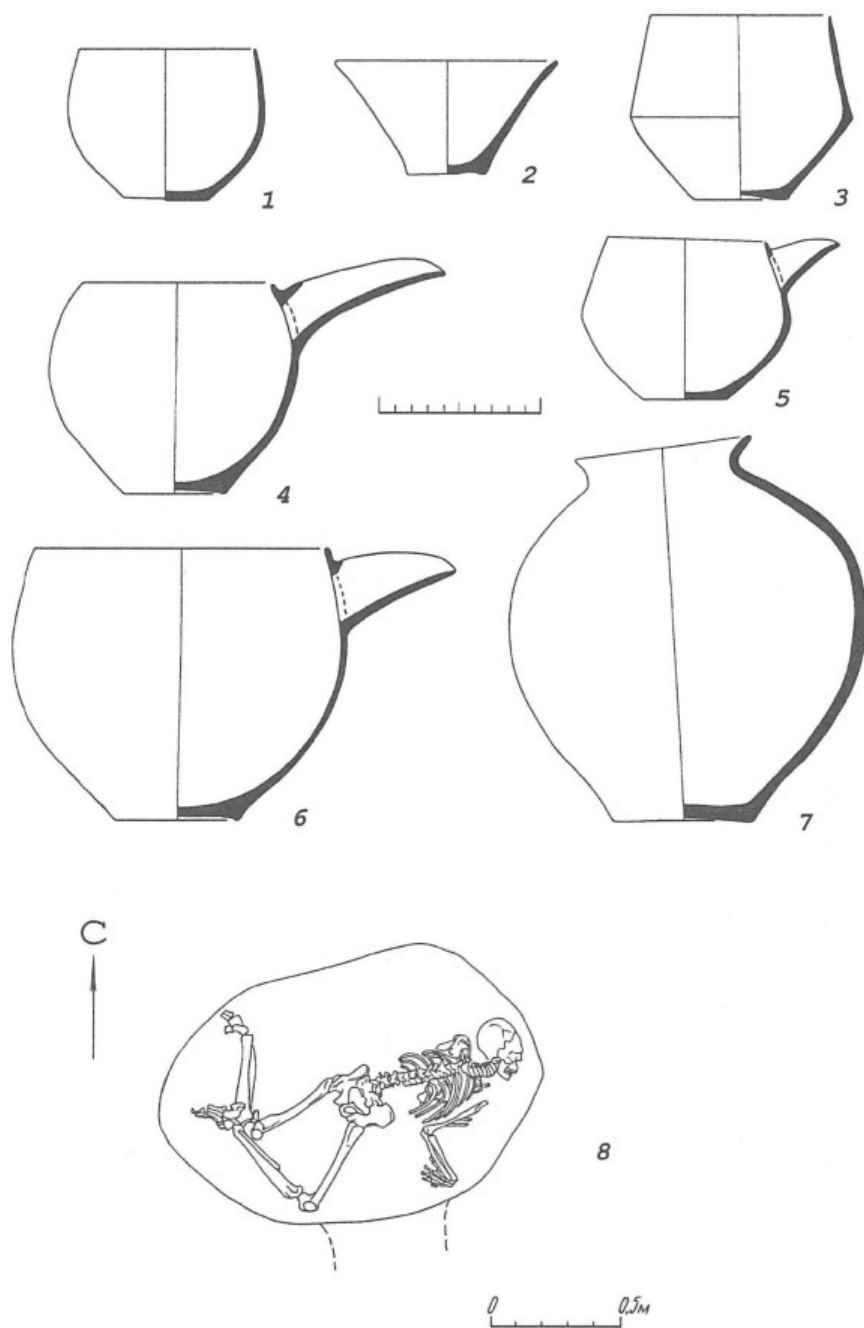

Таблица 114. Пархай I. Камера 28:
1 — план погребения; 2—8 — бронзовые изделия

Plate 114. Parhai I. Grave 28:
1 — plan of Grave; 2—8 — bronze objects

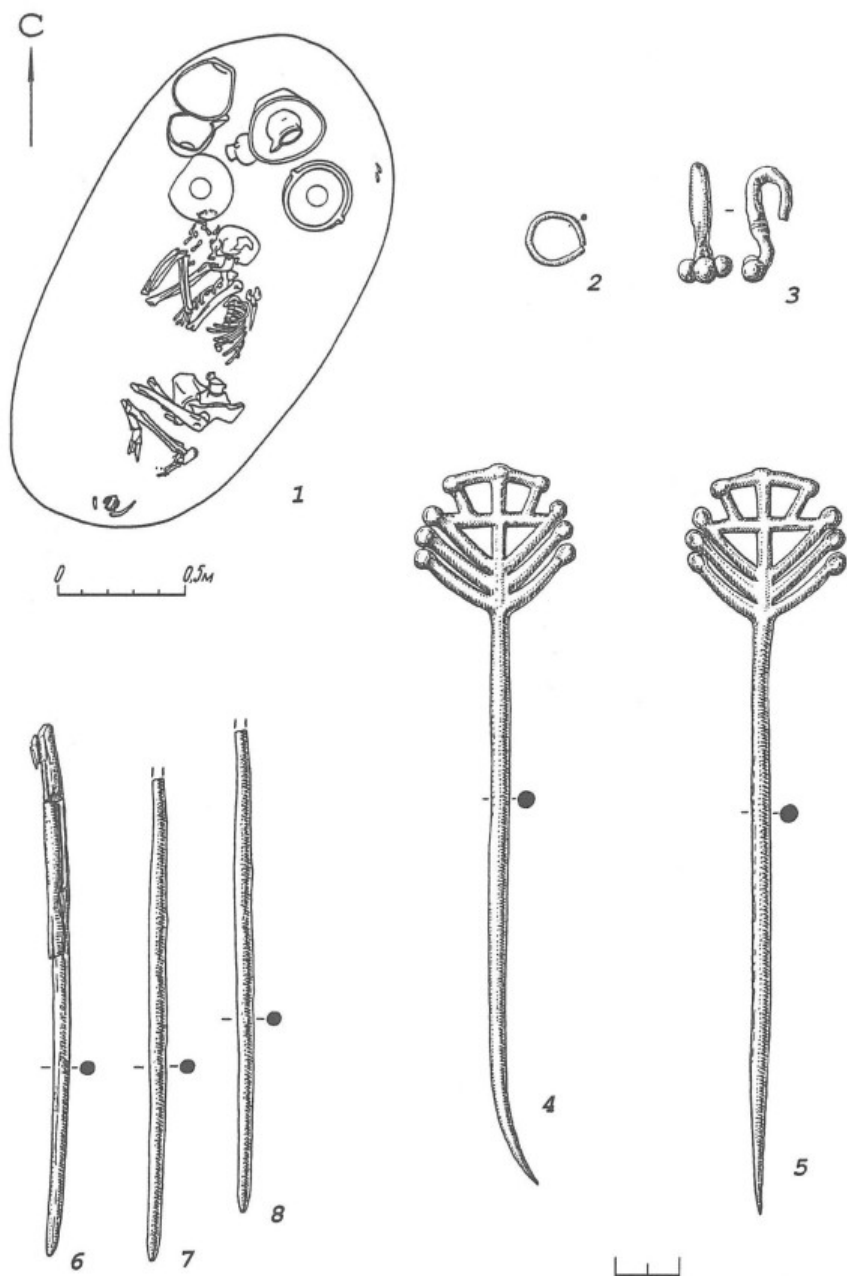

Таблица 115. Пархай I. Камера 28:

1—7 — керамические сосуды

Plate 115. Parkhai I. Grave 28:

1—7 — vessels

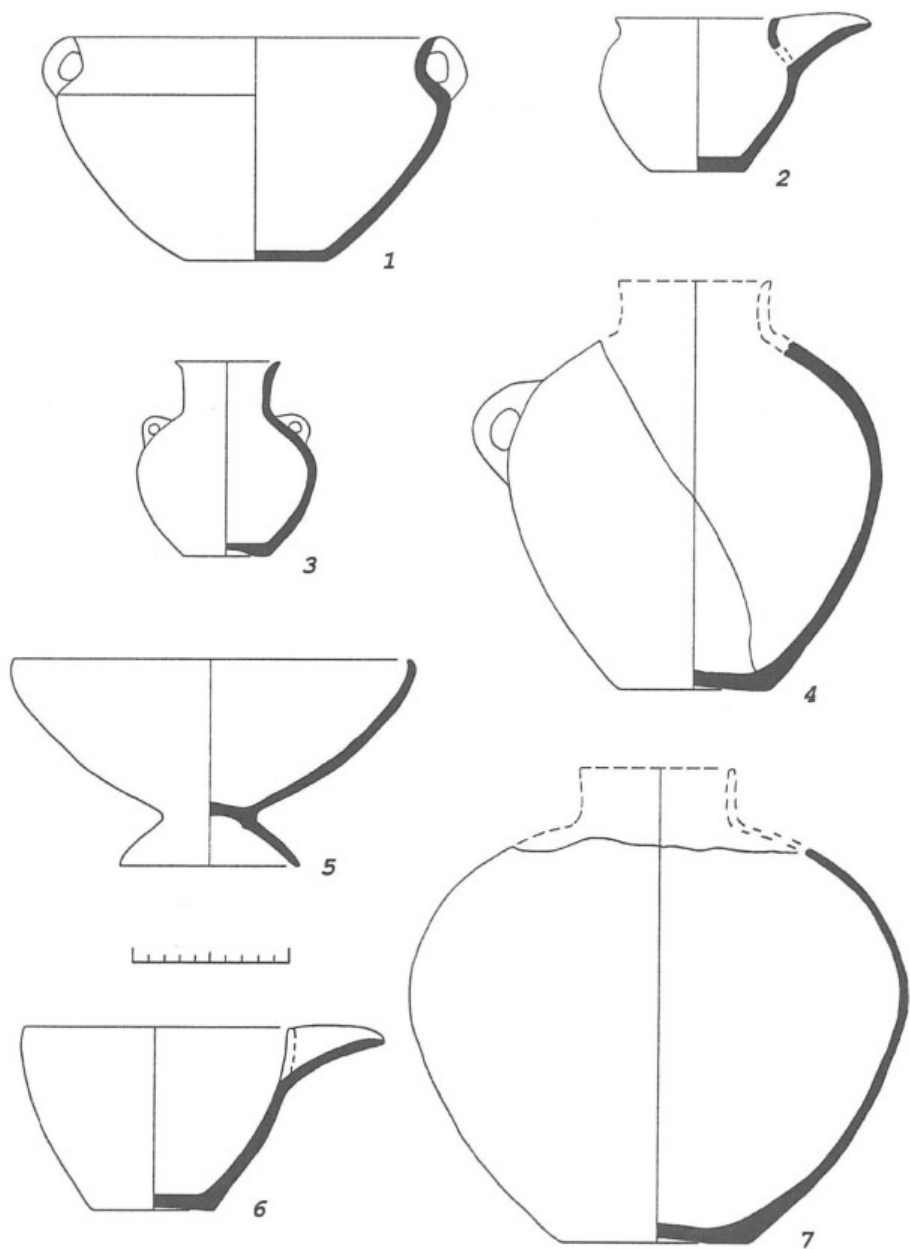

Таблица 116. Пархай II. Камера 20:

1 — план погребения; 2 — бронзовый нож; 3—5 — керамические сосуды

Plate 116. Parkhai II. Grave 20:

1 — plan of Grave; 2 — bronze knife; 3—5 — vessels

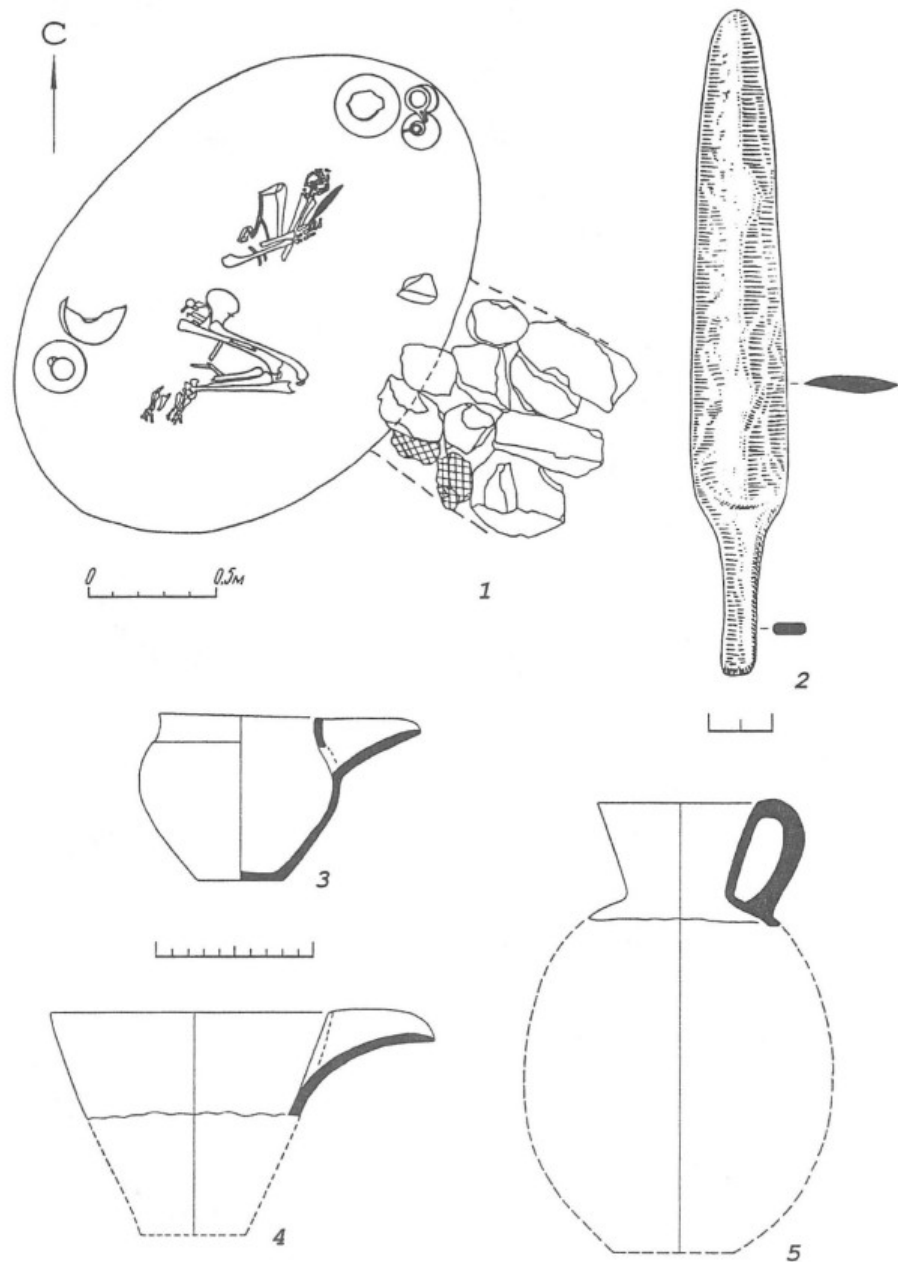

Таблица 117. Пархай II. Камера 20:

1—3 — керамические сосуды

Сумбар II. Камера 10:

4, 5 — керамические сосуды

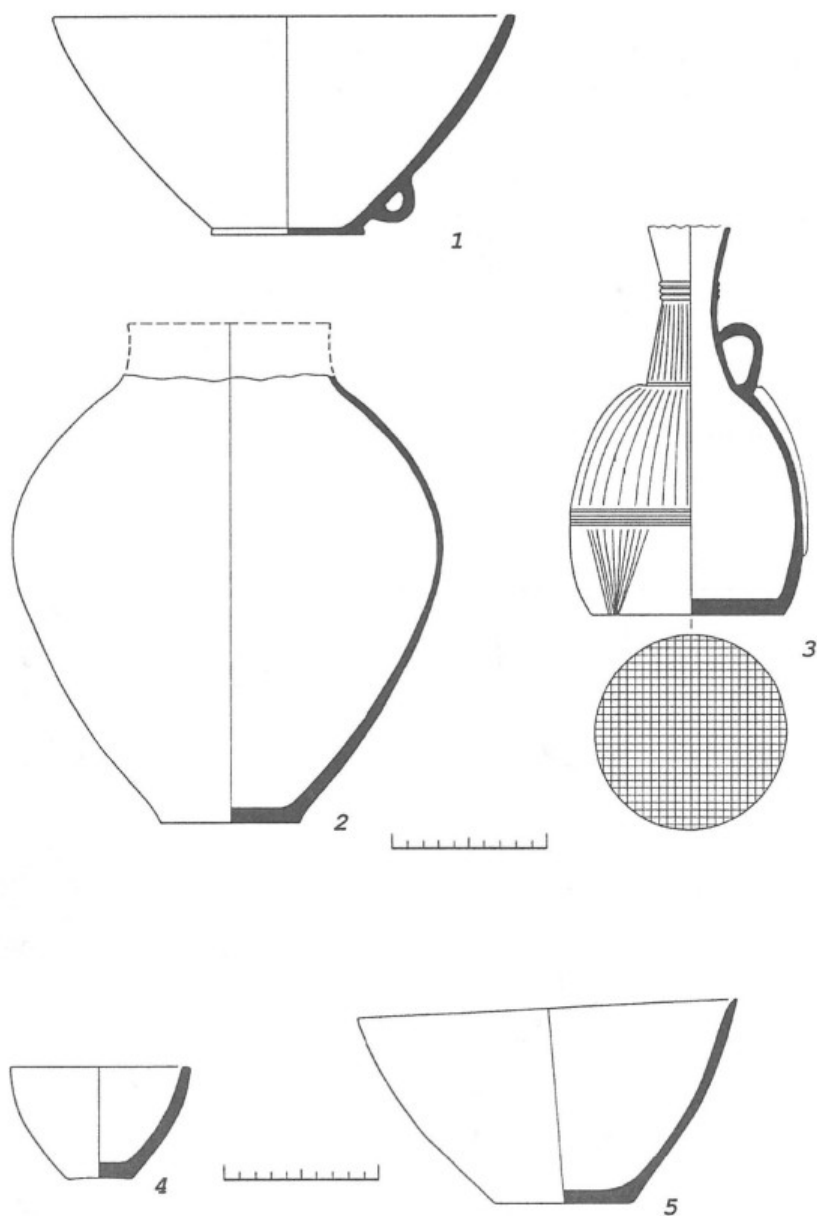
Plate 117. Parkhai II. Grave 20:

1—3 — vessels

Sumbar II. Grave 10:

4, 5 — vessels



Таблица 118. Камера 9 (здесь и далее — могильник Сумбар II):

1 — план погребения; 2, 3 — бронзовые серьги; 4 — бусы; 5—8 — керамические сосуды

Plate 118. Grave 9 (for this and next plates — Sumbar II):

1 — plan of Grave; 2, 3 — bronze ear-rings; 4 — beads; 5—8 — vessels

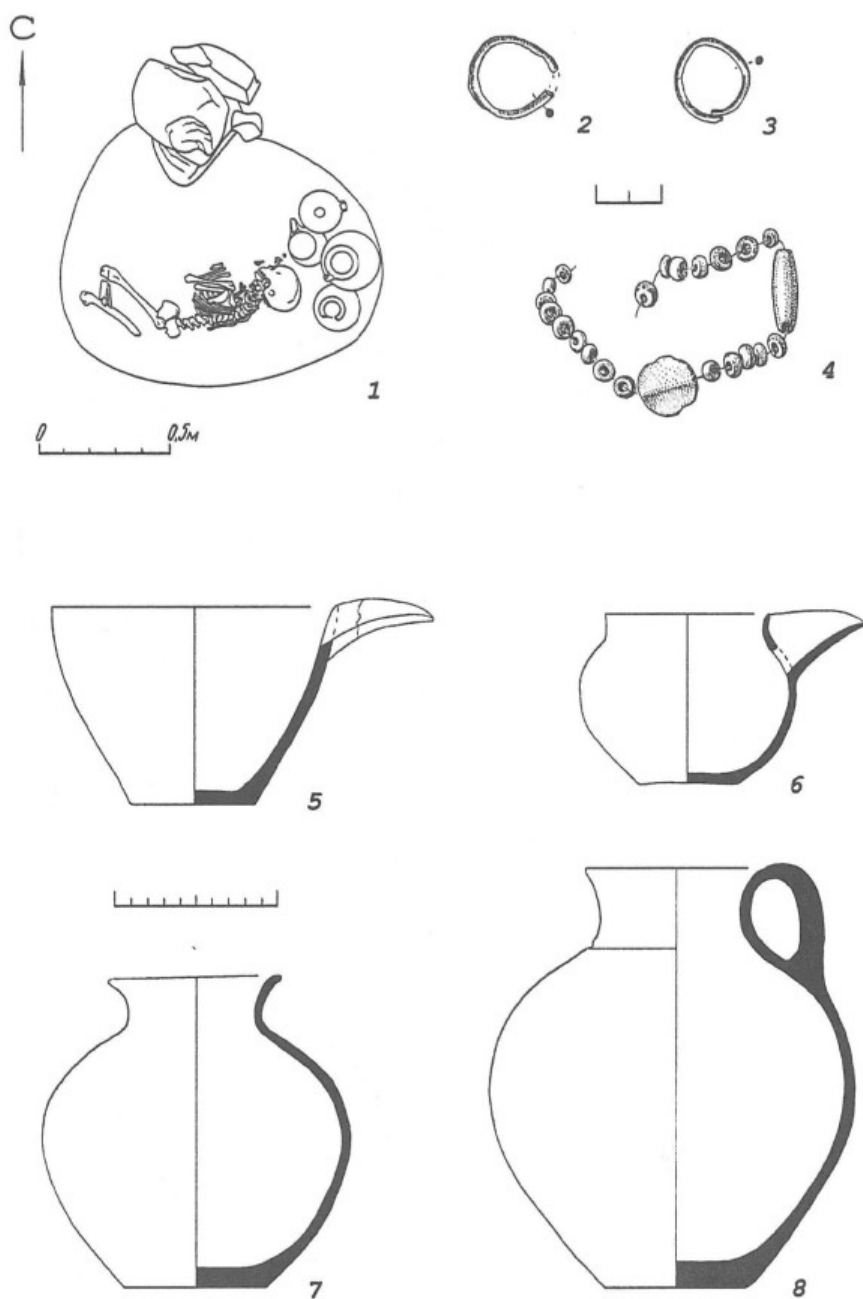

Таблица 119. Камера 11:

1 — план и разрез погребения; 2 — бронзовое кольцо; 3, 4 — керамические сосуды

Plate 119. Grave 11:

1 — plan and section of Grave; 2 — bronze ring; 3, 4 — vessels

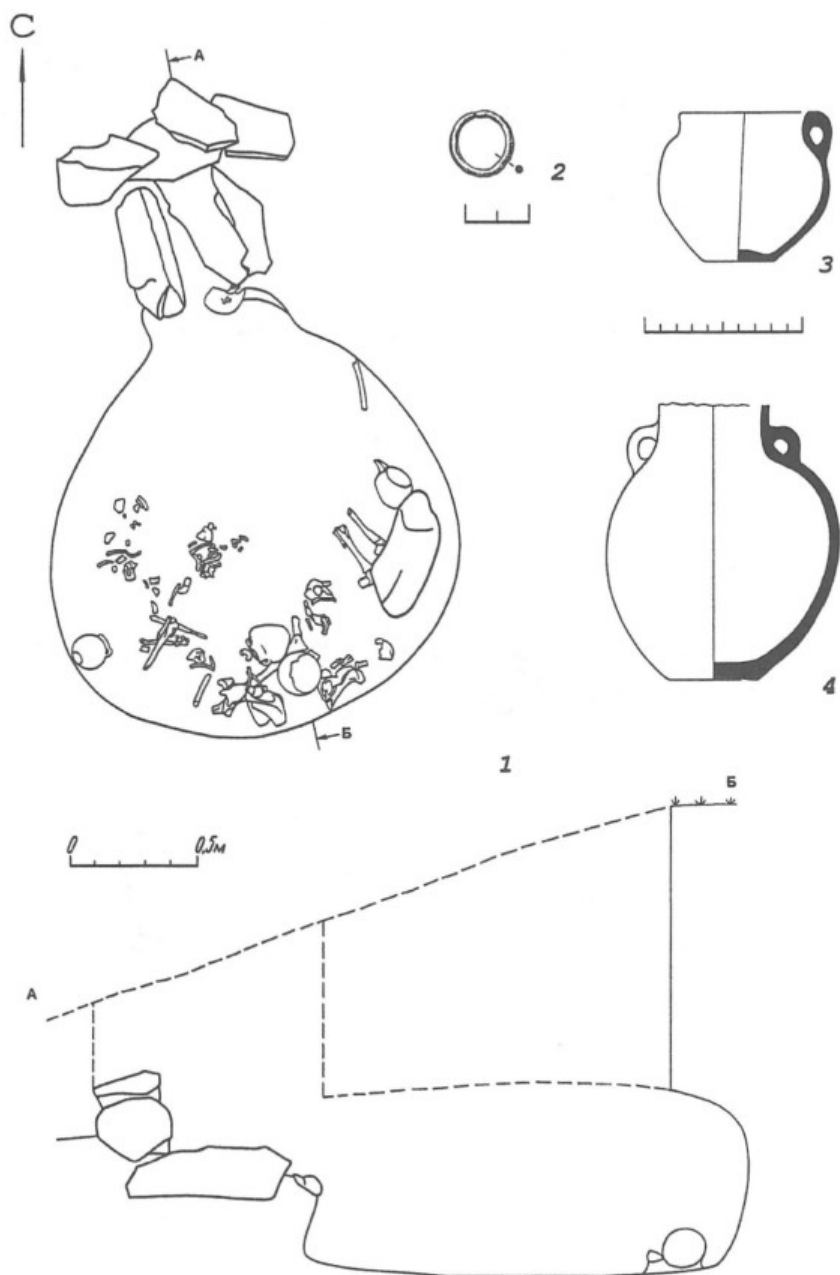

Таблица 120. Камера 11:
1—5 — керамические сосуды

Plate 120. Grave 11:
1—5 — vessels

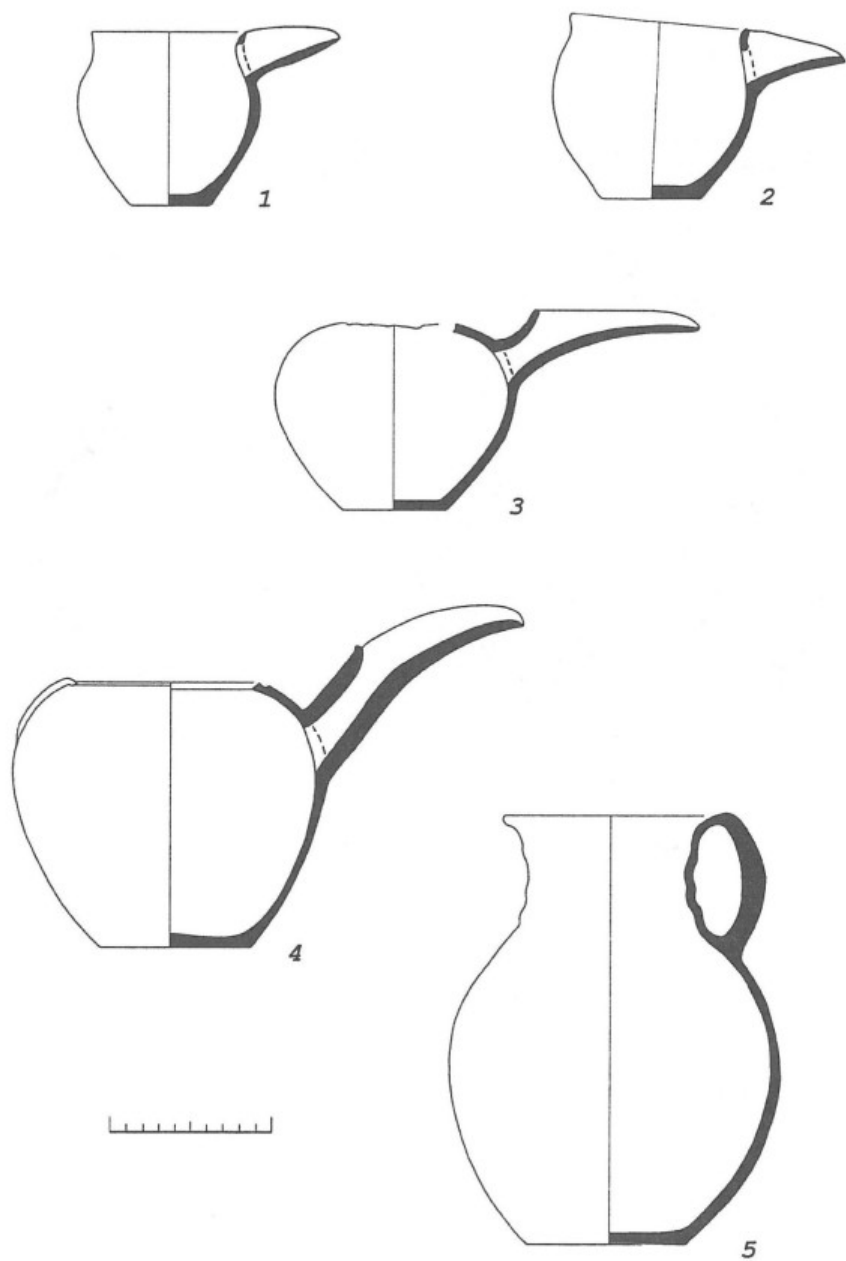

Таблица 121. Камера 12:

1 — план погребения; 2—4 — бронзовые кольца; 5, 6 — ковровые ножи; 7 — мраморное пряслице; 8 — фаянсовый штамп; 9 — керамический сосуд

Камера 18:

10 — план погребения; 11—14 — керамические сосуды

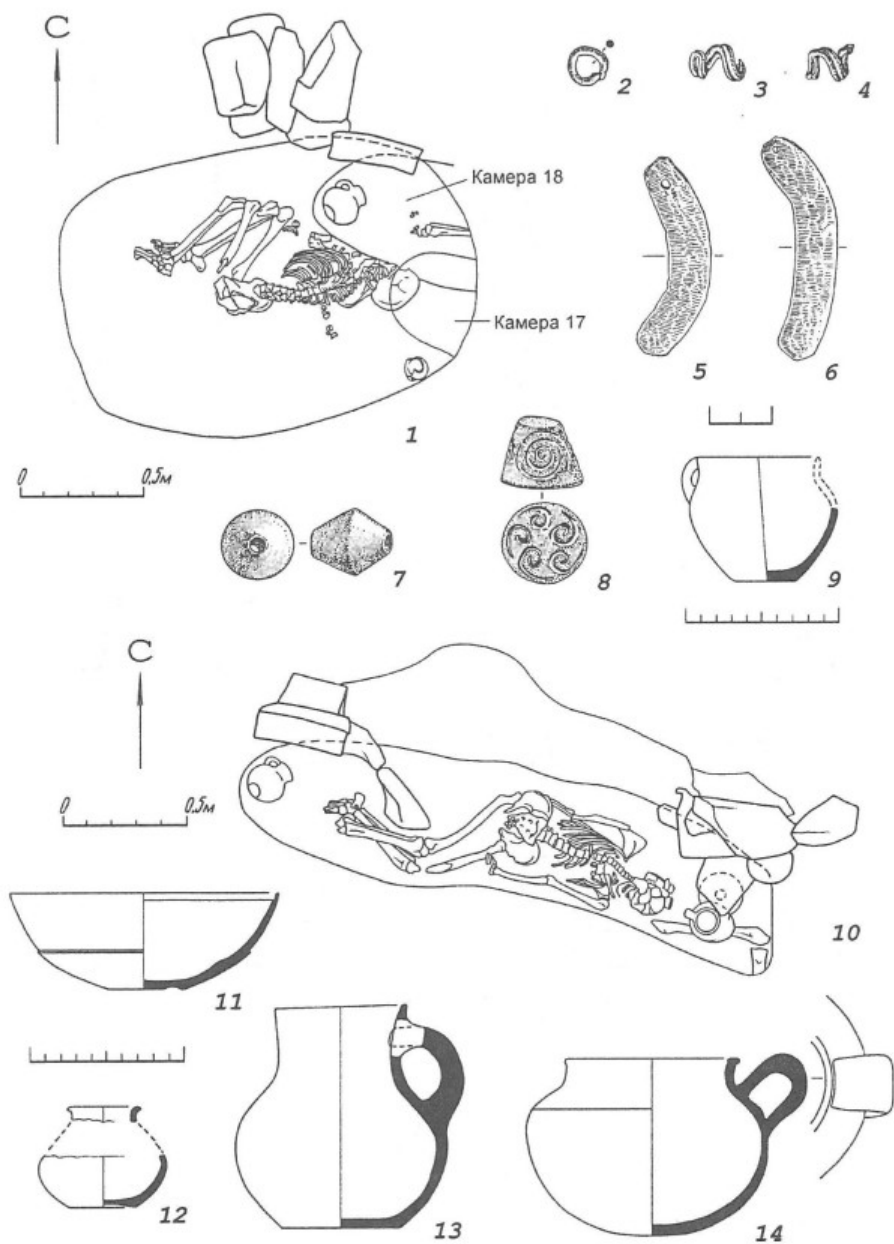
Plate 121. Grave 12:

1 — plan of Grave; 2—4 — bronze rings; 5, 6 — carpet knives; 7 — marble spindle-whirl; 8 — faience seal; 9 — vessel

Grave 18:

10 — plan of Grave; 11—14 — vessels



Таблица 122. Камера 13:

1 — план погребения, 2—13 — бронзовые предметы; 14 — фаянсовая бляшка; 15 — бусы; 16 — каменное пряслице; 17 — бусы

Plate 122. Grave 13:

1 — plan of Grave; 2—13 — bronze objects; 14 — faience pendant; 15 — beads; 16 — stone spindle-whirl; 17 — beads

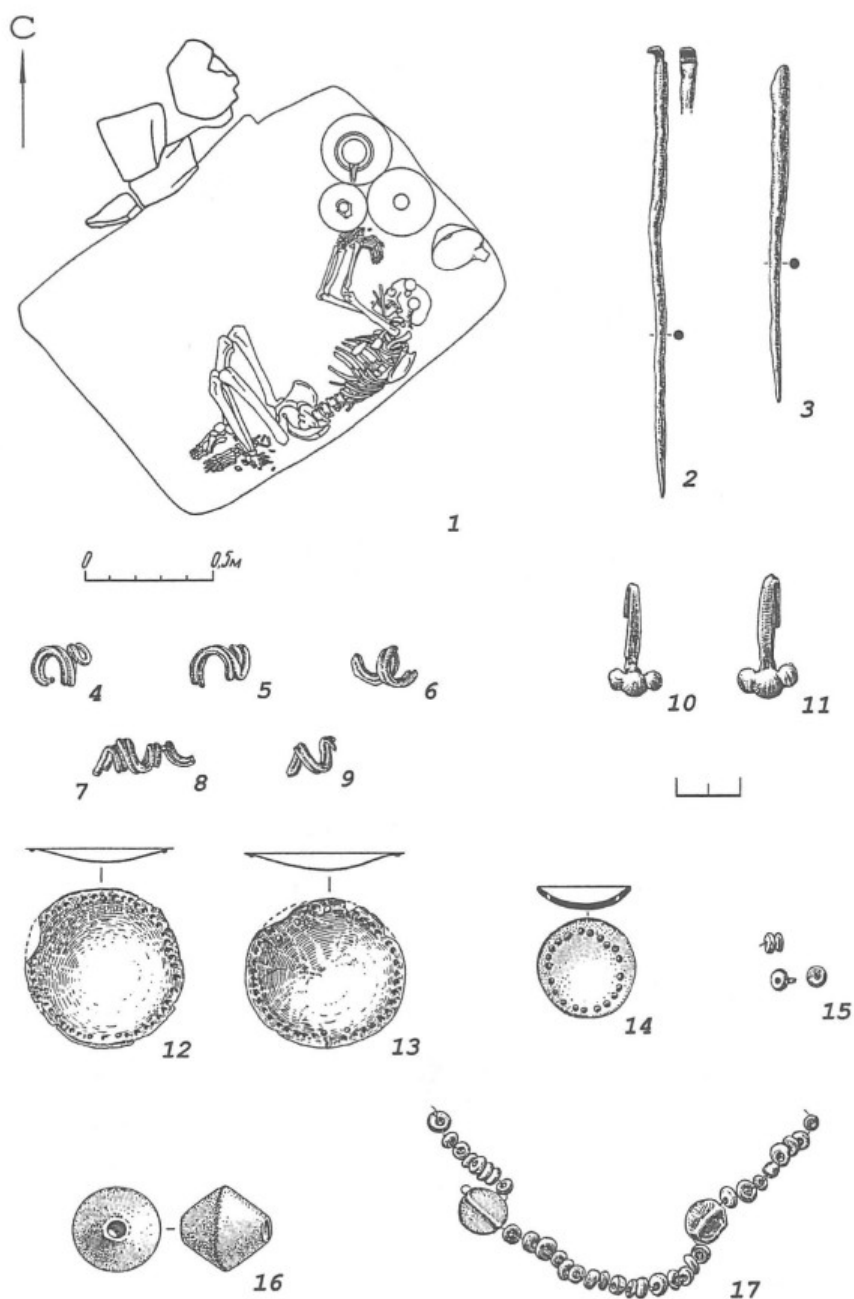

Таблица 123. Камера 13:
1—5 — керамические сосуды

Plate 123. Grave 13:
1—5 — vessels

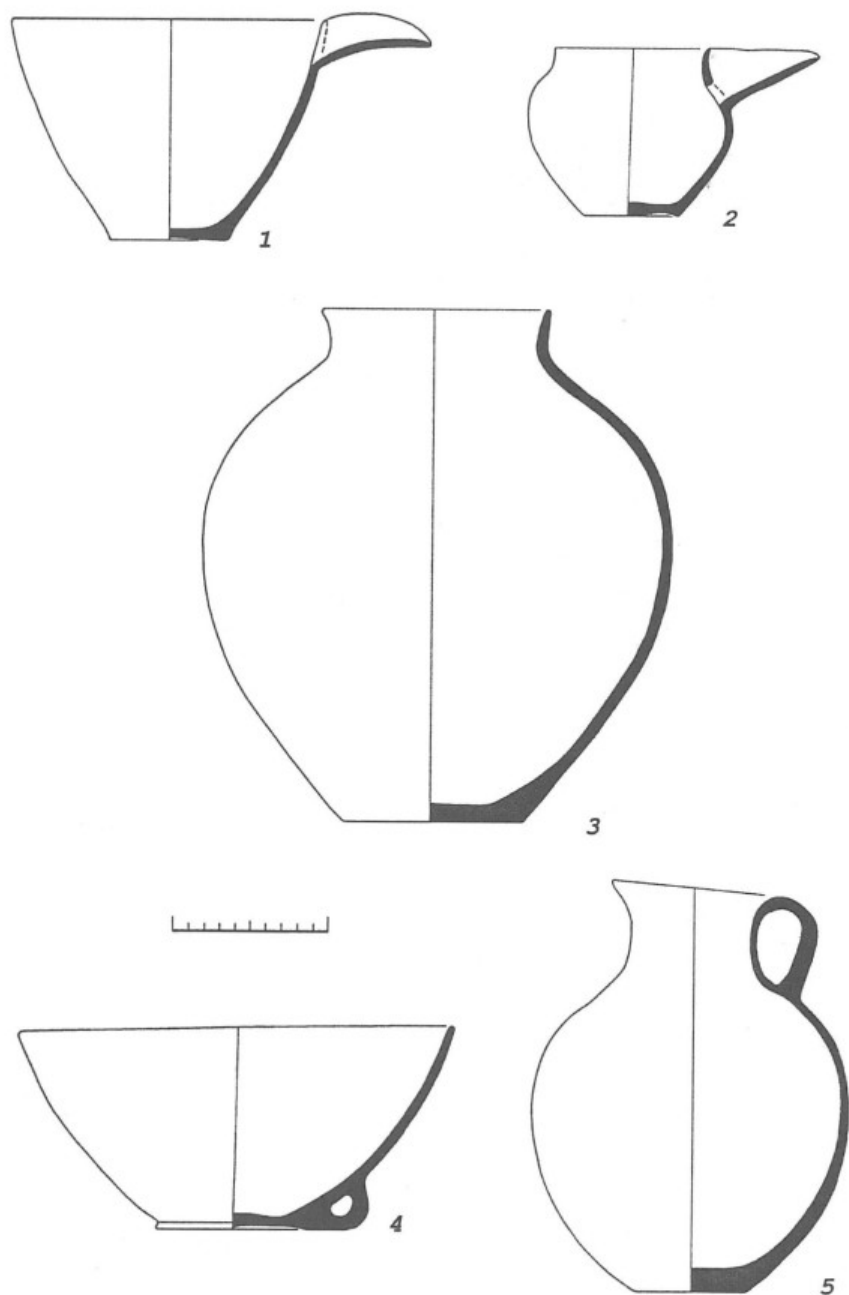

Таблица 124. Камера 14:

1 — план погребения; 2 — бронзовое кольцо; 3, 4 — бронзовые спицы; 5 — подвеска из аммонита; 6 — бусы; 7 — каменное пряслице; 8—10 — керамические сосуды

Plate 124. Grave 14:

1 — plan of Grave; 2 — bronze ring; 3, 4 — bronze knitting needles; 5 — ammonite pendant; 6 — beads; 7 — stone spindle-whirl; 8—10 — vessels

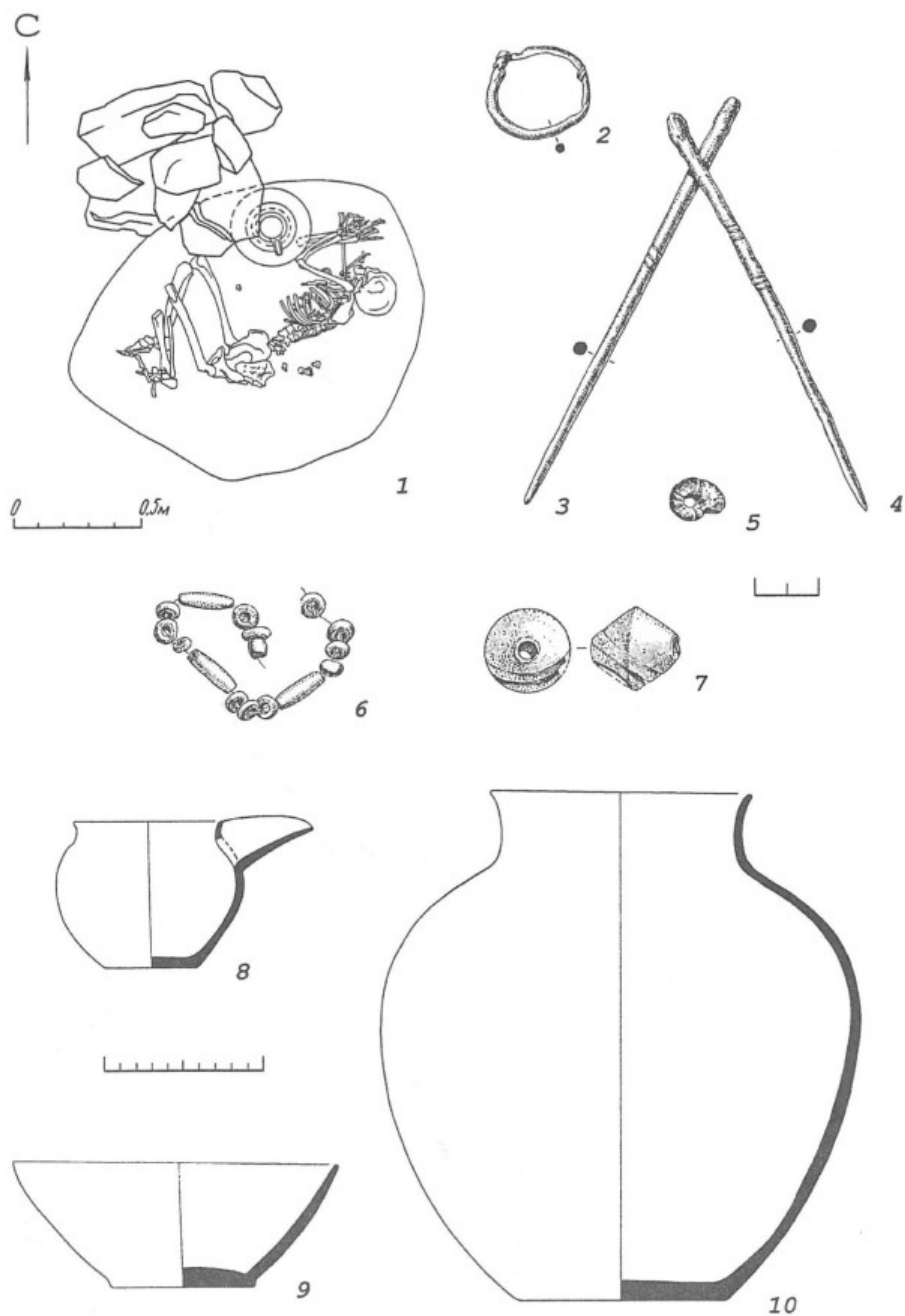

Таблица 125. Камера 15:

1 — план и разрез погребения; 2—4 — керамические сосуды

Plate 125. Grave 15:

1 — plan and section of Grave; 2—4 — vessels

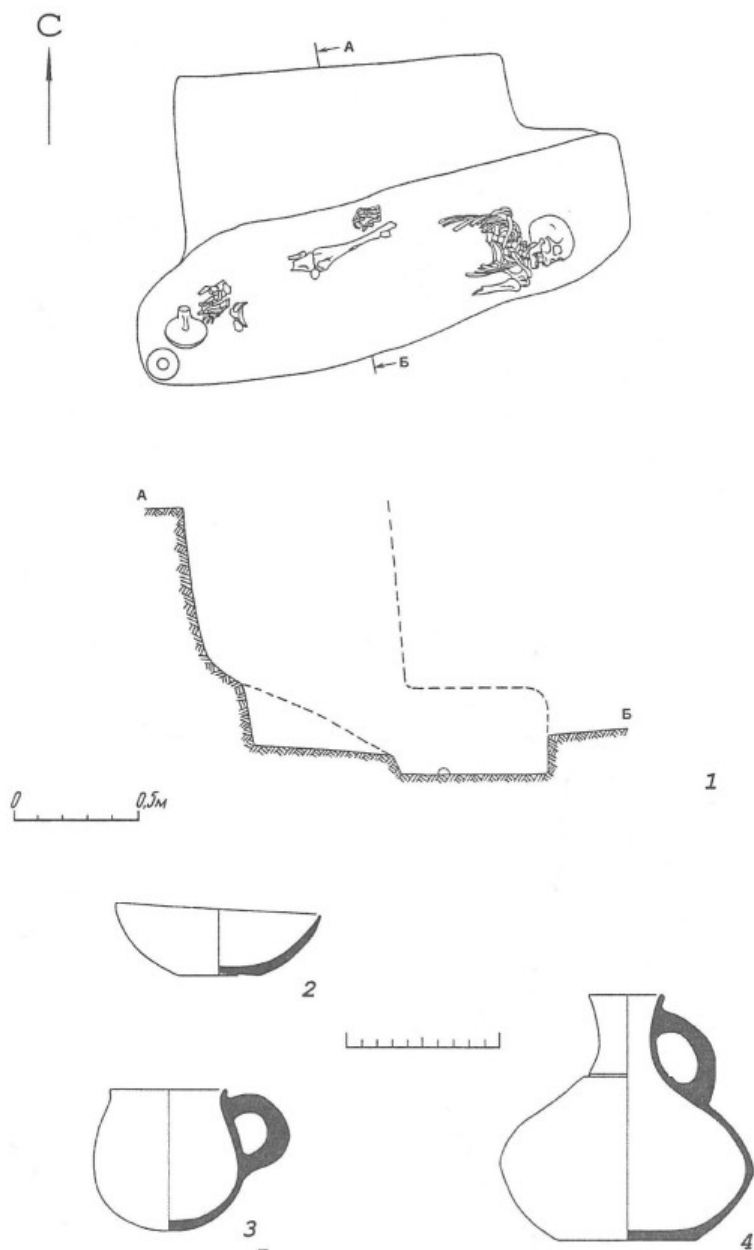

Таблица 126. Камера 16:

1 — план погребения; 2—4 — бронзовые кольца; 5—10 — керамические сосуды

Plate 126. Grave 16:

1 — plan of Grave; 2—4 — bronze rings; 5—10 — vessels

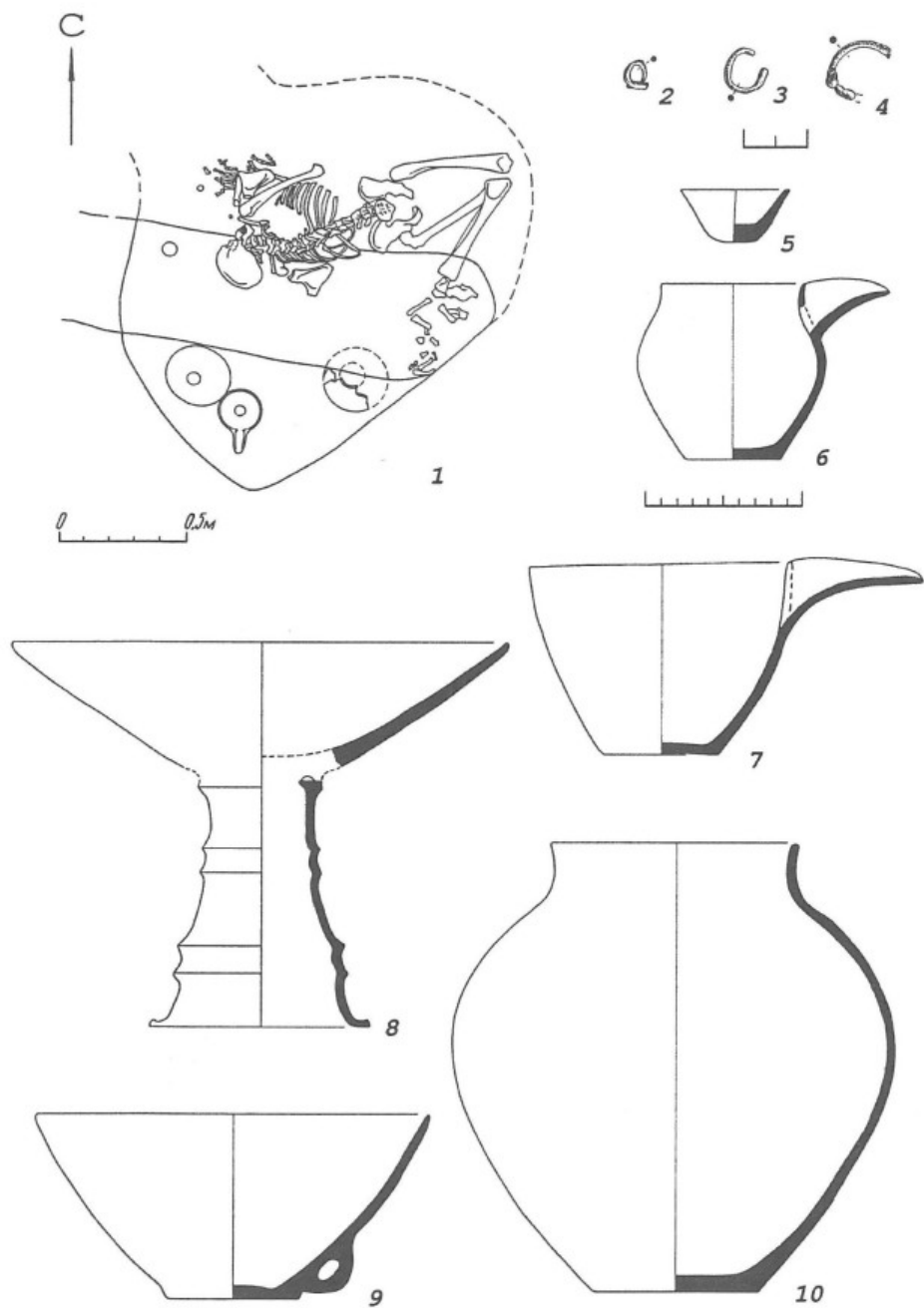

Таблица 127. Камера 21:

1 — план погребения; 2 — бронзовые бусины; 3 — каменные бусины

Камера 22:

4 — план погребения; 5—7 — бронзовые предметы; 8 — известняковое пряслице

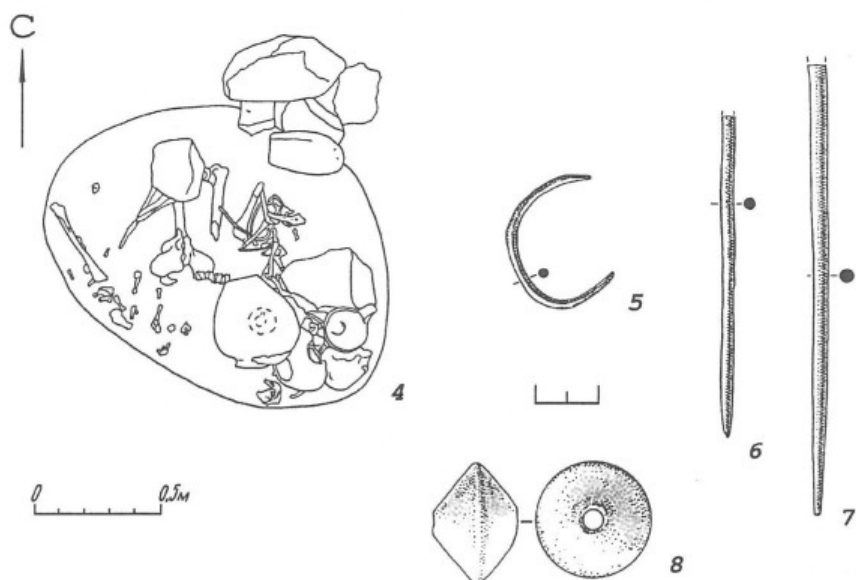
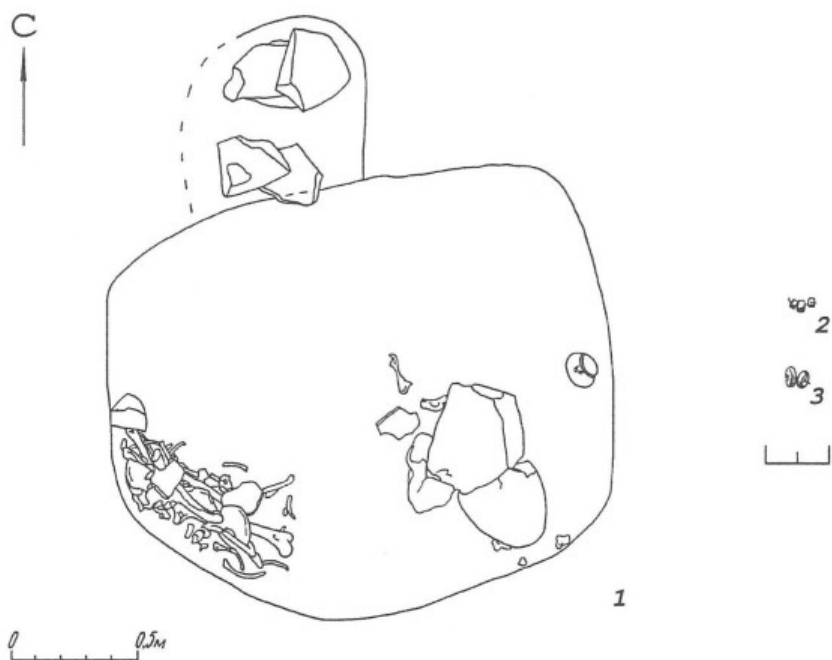
Plate 127. Grave 21:

1 — plan of Grave; 2 — bronze beads; 3 — stone beads

Grave 22:

4 — plan of Grave; 5—7 — bronze objects; 8 — limestone spindle-whirl



Таблица 128. Камера 24:

1 — план погребения; 2, 3 — бронзовые иглы

Камера 28:

4 — план погребения

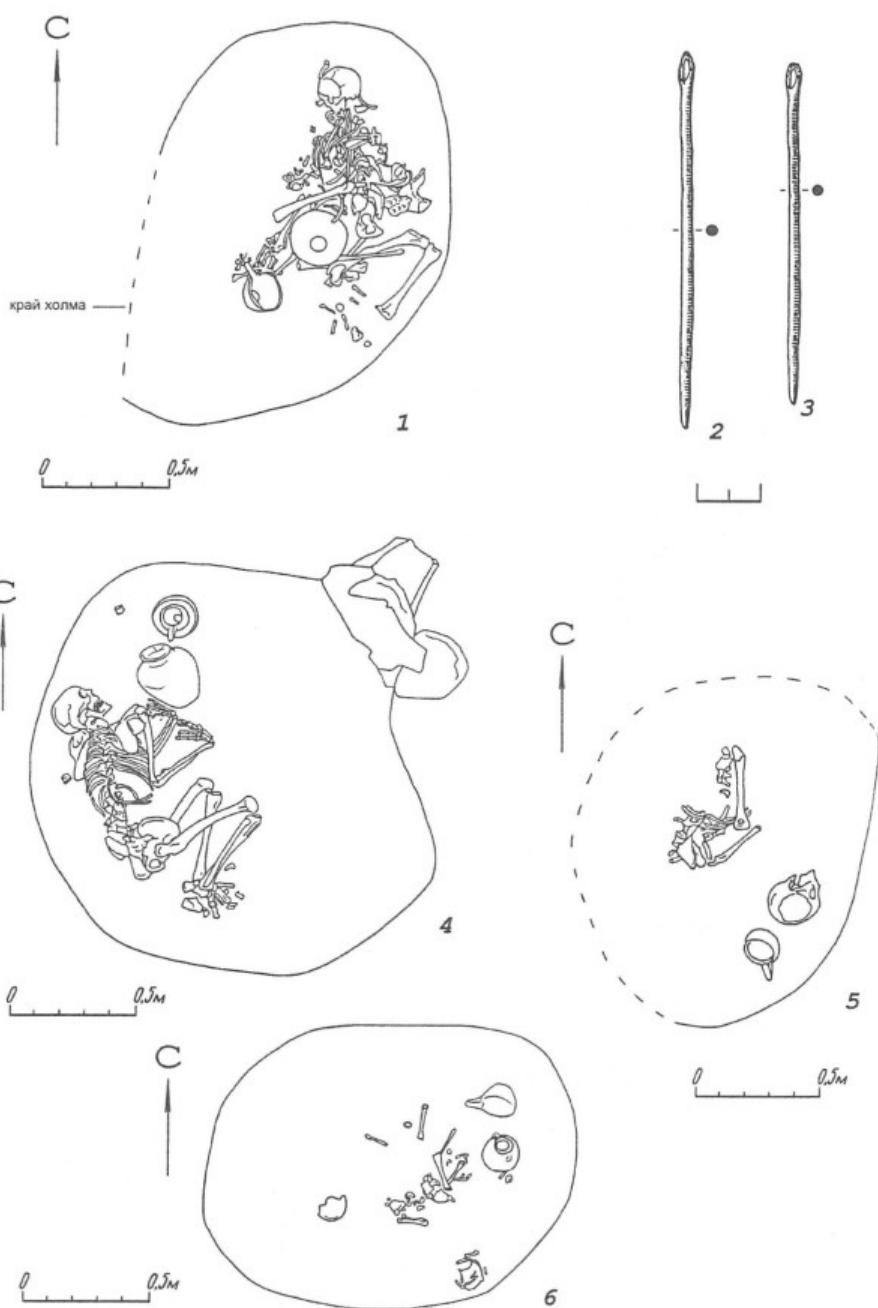
Камера 30:

5 — план погребения

Камера 29:

6 — план погребения

Plate 128. Grave 24:

1 — plan of Grave; 2, 3 — bronze needles

Grave 28:

4 — plan of Grave

Grave 30:

5 — plan of Grave

Grave 29:

6 — plan of Grave



Таблица 129. Камера 31:
 1 — план погребения; 2, 3 — бронзовые кольца
Камера 32:
 4 — план погребения
Камера 33:
 5 — план погребения
Камера 34:
 6 — план погребения

Plate 129. Grave 31:
 1 — plan of Grave; 2, 3 — bronze rings
Grave 32:
 4 — plan of Grave
Grave 33:
 5 — plan of Grave
Grave 34:
 6 — plan of Grave

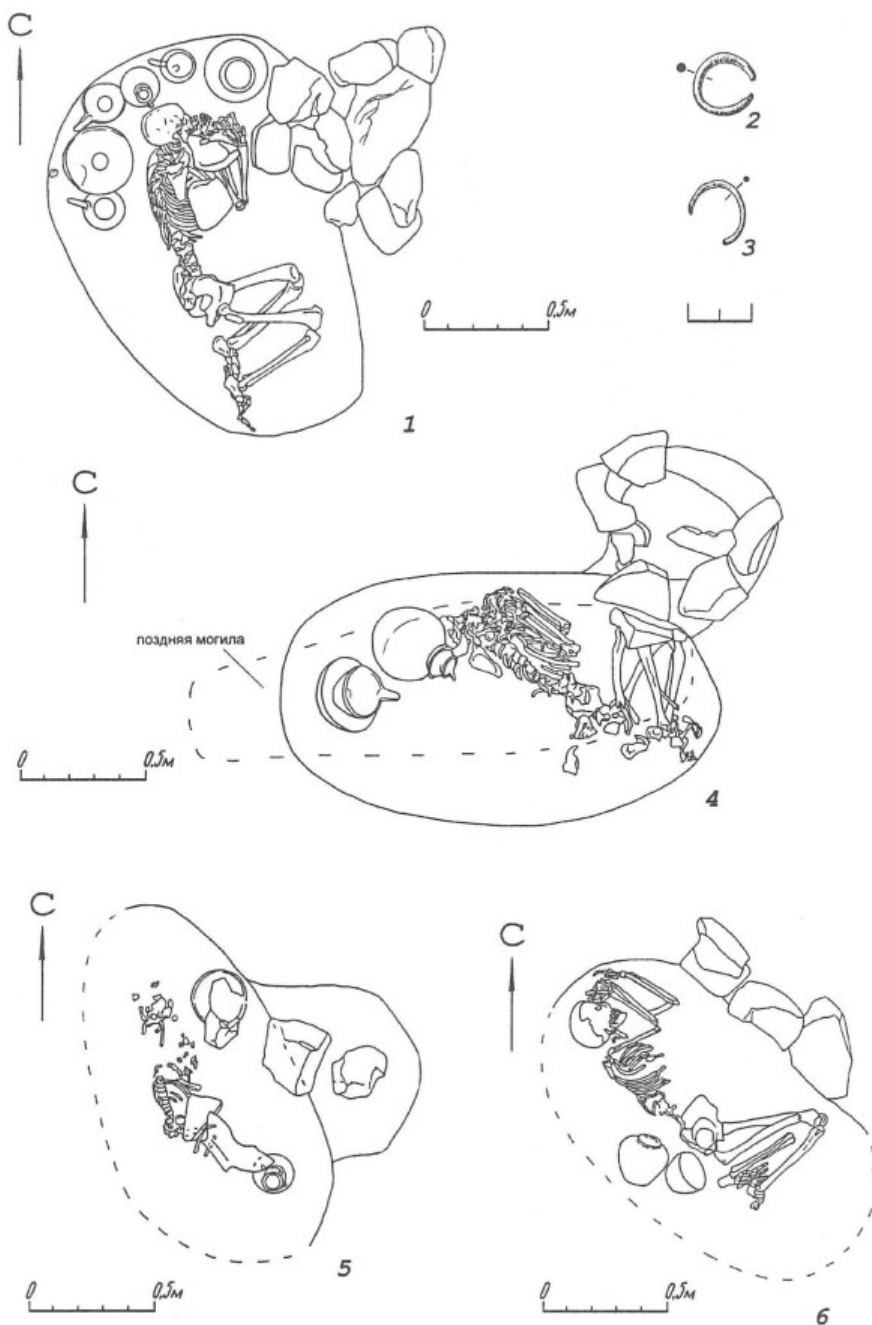

Таблица 130. Камера 35:

1 — план и разрез погребения; 2—5 — керамические сосуды

Plate 130. Grave 35:

1 — plan and section of Grave; 2—5 — vessels

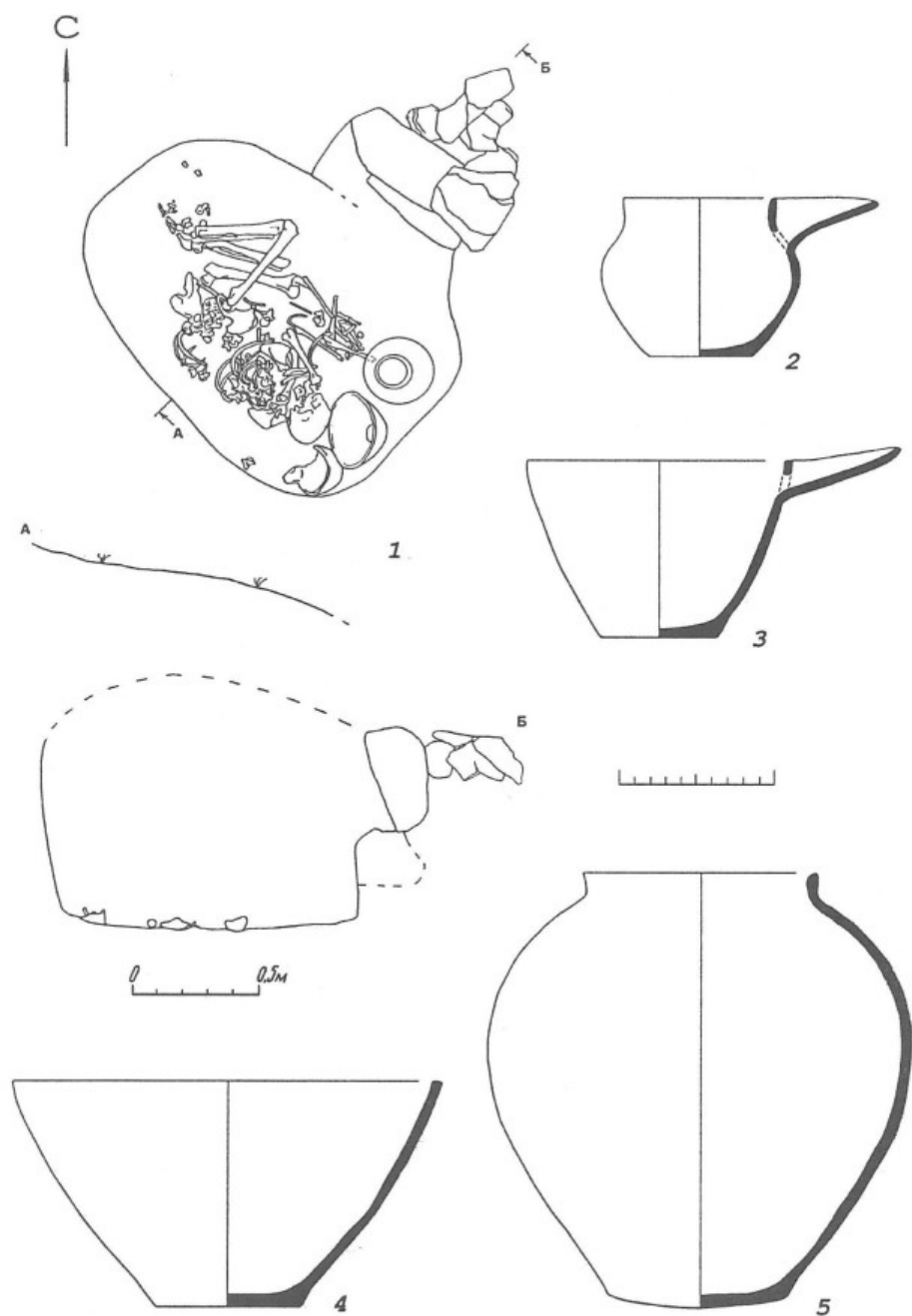

Таблица 131. Камеры 37 и 38:

1 — план погребений; 2—4 — керамические сосуды из камеры 38

Plate 131. Graves 37 and 38:

1 — plan of Graves; 2—4 — vessels from Grave 38

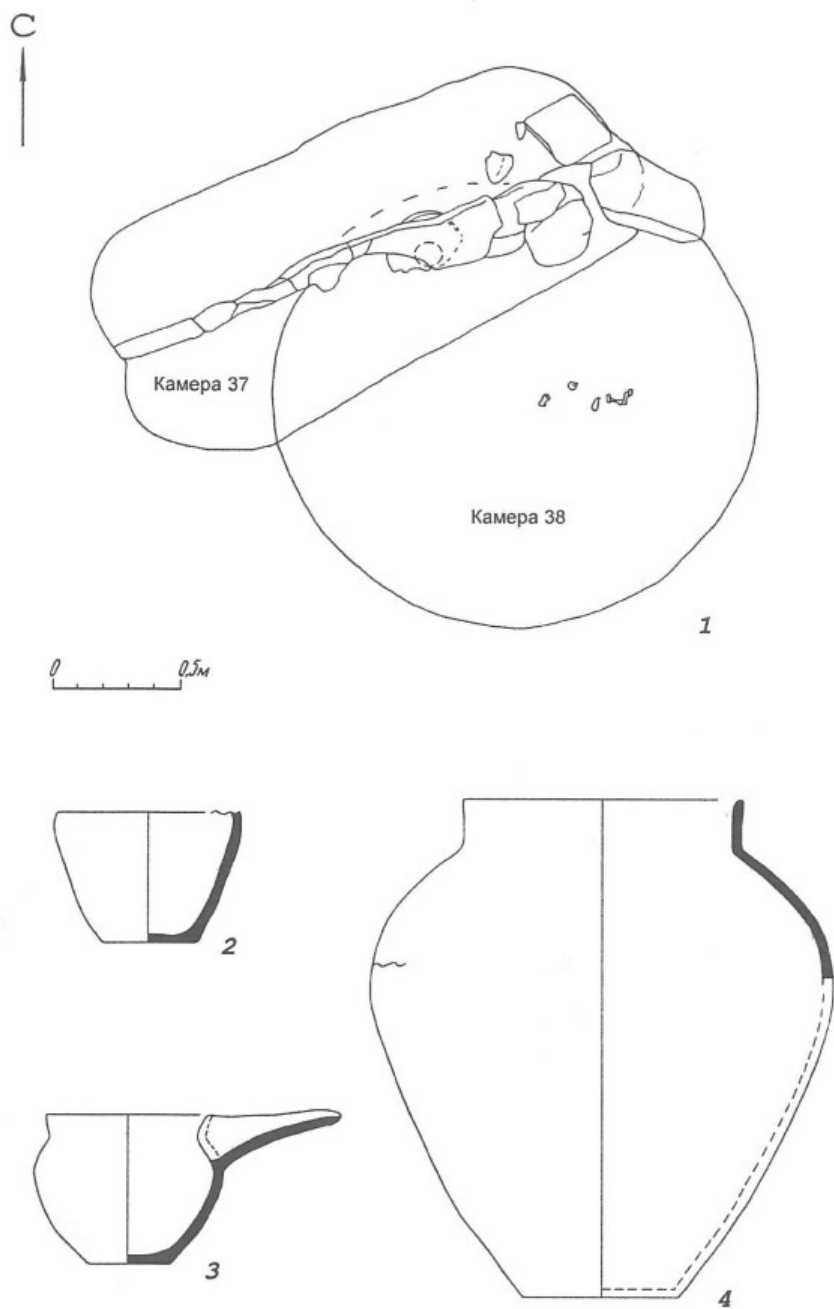

Таблица 132. Камеры 39 и 40:

1 — план и разрез погребений; 2, 3 — керамические сосуды из камеры 39

Plate 132. Graves 39 and 40:

1 — plan and section of Graves; 2, 3 — vessels from Grave 39

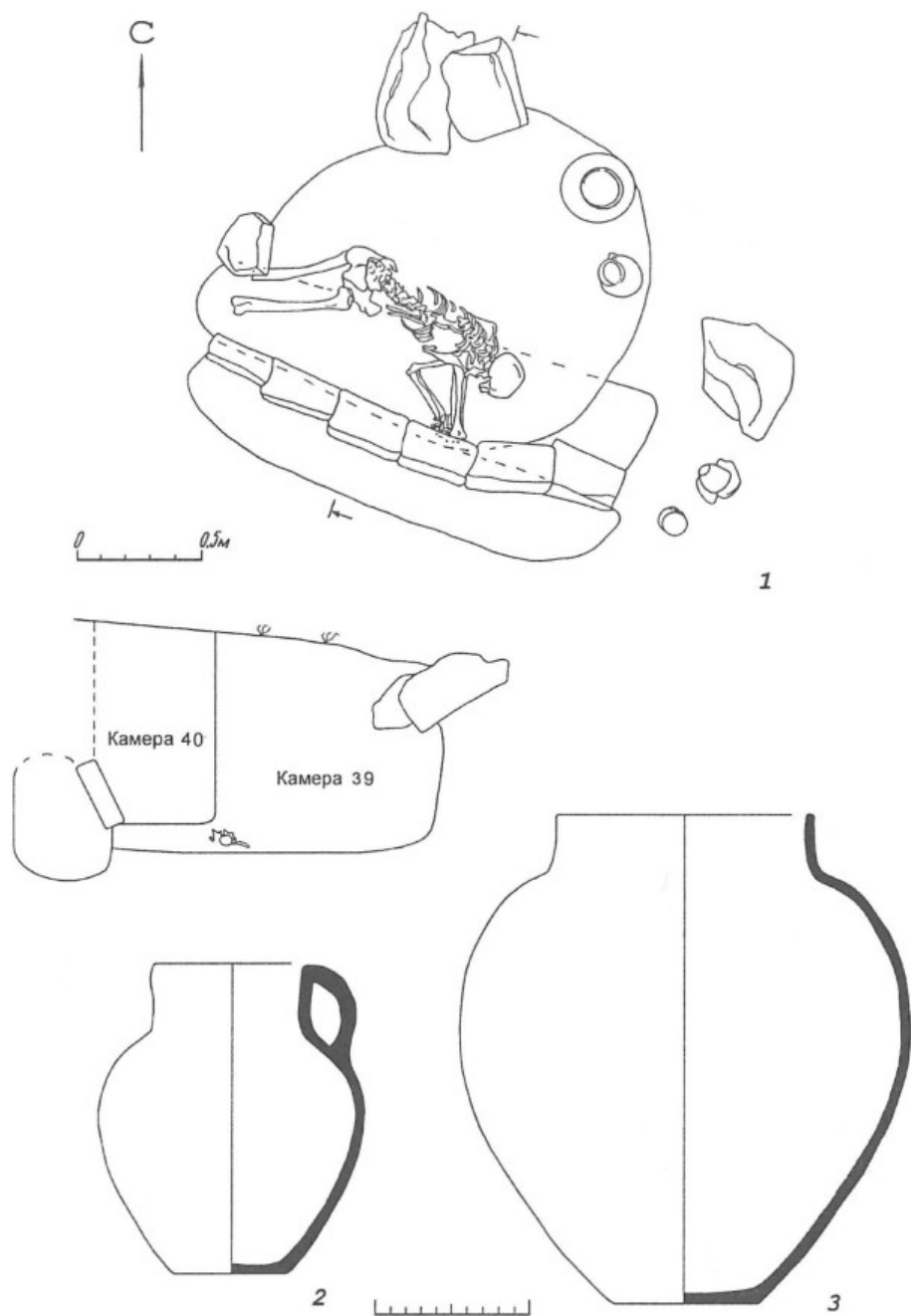

Таблица 133. Камера 41:

1 — план погребения; 2, 3 — керамические сосуды

Камера 45:

4 — план погребения; 5—7 — керамические сосуды

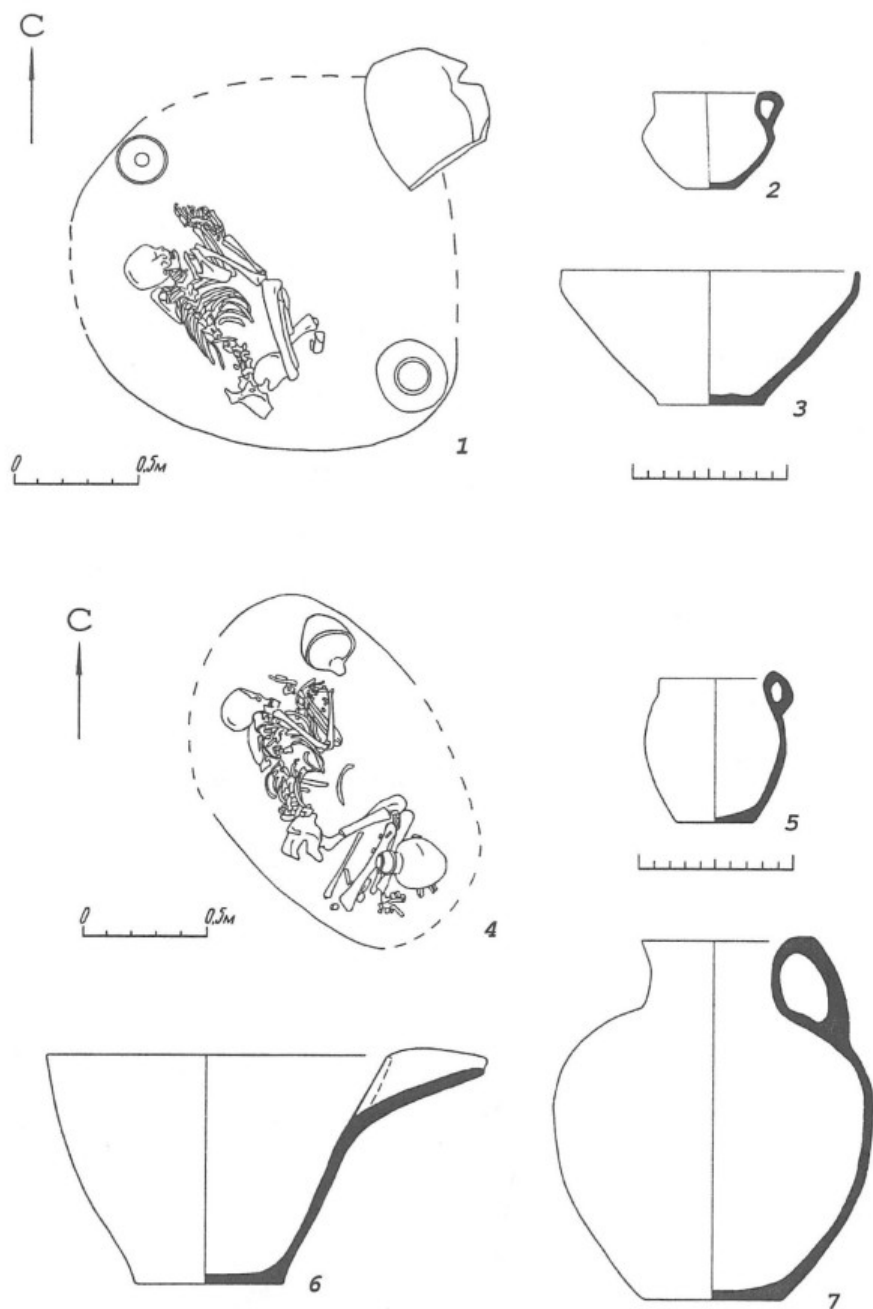
Plate 133. Grave 41:

1 — plan of Grave; 2, 3 — vessels

Grave 45:

4 — plan of Grave; 5—7 — vessels



Таблица 134

1 — камеры 12, 16—18: планы и разрезы погребений; 2 — камеры 13 и 14: разрезы погребений

Plate 134

1 — plans and sections of Graves 12, 16—18; 2 — sections of Graves 13 and 14

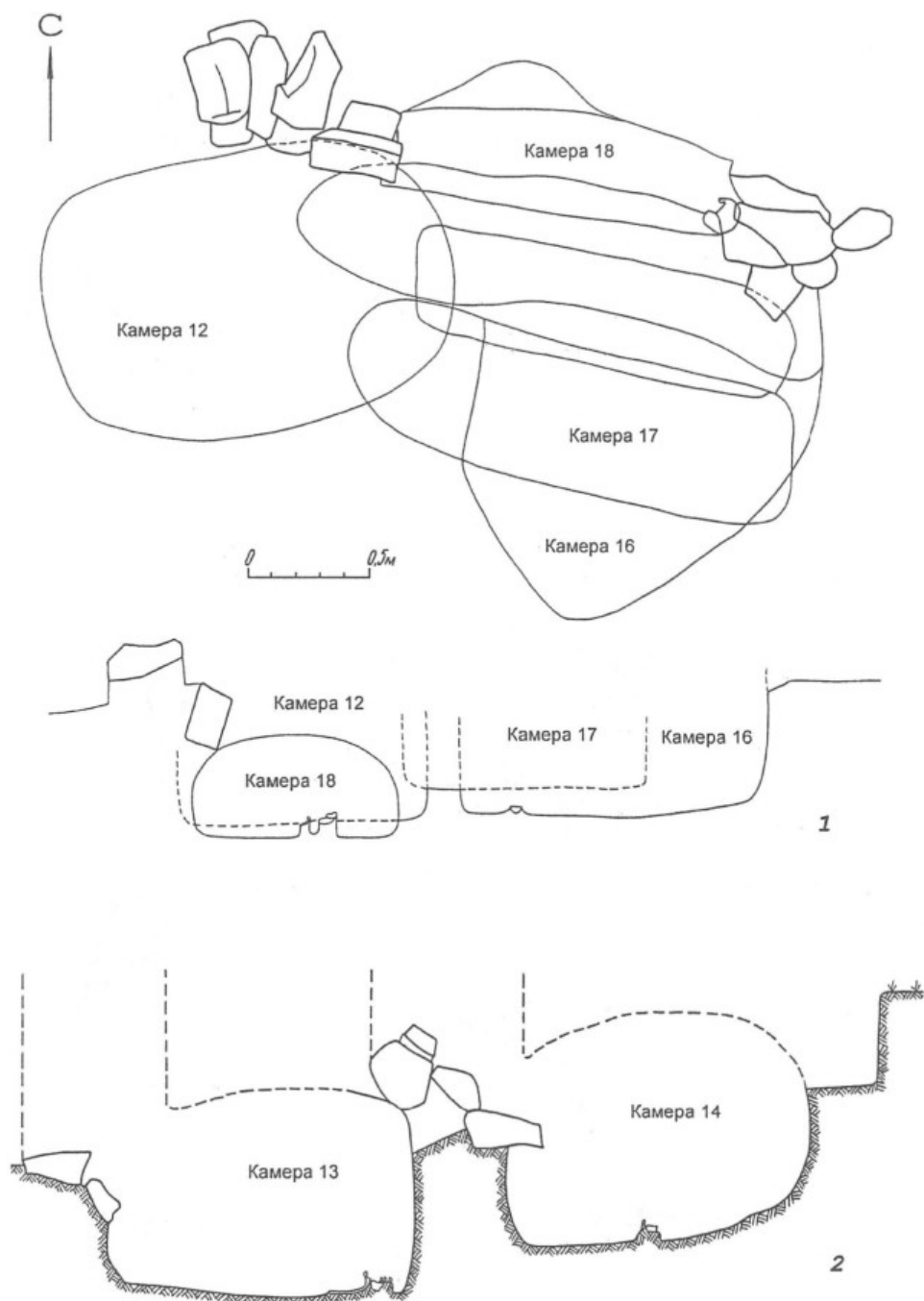
И. Н. Хлопин
Эпоха бронзы Юго-Западного Туркменистана

Набор — А. В. Громов. Технические редакторы — А. В. Громов, Г. В. Тихомирова
Перевод резюме — К. Юдельсон. Редактор и корректор — Н. П. Раскопкина
Выпускающий — О. И. Трофимова

Издательство «Петербургское Востоковедение»
191186, Россия, Санкт-Петербург, Дворцовая наб., 18
Для корреспонденции и заказов:
198152, Россия, Санкт-Петербург, а/я 111
<http://www.pvcentre.agava.ru>
e-mail: pvcentre@mail.ru

ЛР № 065555 от 05.12.97

Подписано в печать 15.05.2002. Формат 70×100 1/16
Бумага офсетная. Печать офсетная
Гарнитура основного текста «Таймс»
Объем 21 печ. л. Тираж 500 экз. Заказ № 239

Отпечатано с готовых диапозитивов
в Академической типографии «Наука» РАН
199034, Санкт-Петербург, 9 линия, 12