

**ХРОНОЛОГИЯ ЭПОХИ
ПОЗДНЕГО ЭНЕОЛИТА —
СРЕДНЕЙ БРОНЗЫ
СРЕДНЕЙ АЗИИ
погребения Алтын-депе**

ТУРКМЕНИСТАН

Анау
Кара-депе

Намазга-депе
Гонур 1
Мерв
Геоксюр 1
Алтын-депе
Илгынлы-депе

Мешхед

Заман-баба

Самарканд Саразм

БАКТРИЯ

Шортугай

Фуллоп

ИНДУКУШ

Кибул

Мундигаг

СЕИСТАН

Кандагар

Шахри-Сохте

Гильменд

КВЕТТА

Хараппа

Шахдад

Керман

БЕЛУДЖИСТАН

ДЕШТЕ-ЛУТ

Яхья

Инд



RUSSIAN ACADEMY OF SCIENCES
INSTITUTE FOR THE HISTORY OF MATERIAL CULTURE
PROCEEDINGS. VOL. XVI

**THE CHRONOLOGY OF THE LATE ENEOLITHIC —
MIDDLE BRONZE AGES IN CENTRAL ASIA
(Burials of Altyn-Depe)**



St.-Petersburg Institute of History RAS
Nestor-Istoriya Publishers

St.-Petersburg
2005

РОССИЙСКАЯ АКАДЕМИЯ НАУК
ИНСТИТУТ ИСТОРИИ МАТЕРИАЛЬНОЙ КУЛЬТУРЫ
ТРУДЫ. Т. XVI

**ХРОНОЛОГИЯ ЭПОХИ ПОЗДНЕГО ЭНЕОЛИТА —
СРЕДНЕЙ БРОНЗЫ СРЕДНЕЙ АЗИИ
(погребения Алтын-депе)**



СПб ИИ РАН
Издательство «Нестор-История»

Санкт-Петербург
2005

УДК 294:7.032.1(575.0)
ББК 86.39:85.1:63.3(257)

*Издание осуществлено при финансовой поддержке
Российского гуманитарного научного фонда (РГНФ), проект № 04-01-16055д*

Хронология эпохи позднего энеолита — средней бронзы Средней Азии (погребения Алтын-депе).
Труды ИИМК РАН. Т. XVI. — СПб: Издательство Санкт-Петербургского института истории РАН «Нестор-История», 2005. — 540 с., илл.

Книга «Хронология эпохи позднего энеолита — средней бронзы Средней Азии (погребения Алтын-депе)» посвящена проблемам исследования одного из важнейших культурных центров Средней Азии IV — начала II тыс. до н. э. Первый основной раздел книги — «Каталог погребений Алтын-депе», помимо описания более чем 900 погребений, включает в себя 165 таблиц, рисунков и фотографий. Второй раздел — «Вопросы систематизации и интерпретации» состоит из четырёх глав, заключения и двух приложений. В главе 1 «Стратиграфия Алтын-депе» дан анализ стратиграфии многослойного протогородского поселения. В главе 2 «Общая характеристика погребений Алтын-депе» рассмотрены местоположение погребений, характер и типы погребальных сооружений, основные группы захоронений. В главе 3 «Погребальный инвентарь Алтын-депе» дана систематическая характеристика керамики, бус, каменных сосудов, печатей, а также индивидуальных находок. Их анализ позволяет уточнить представления о контактах древних культур Средней Азии и Индо-Иранского региона. В главе 4 «Захоронения Алтын-депе (основные компоненты погребального обряда)» исследованы варианты захоронений и развитие погребального обряда, отражающие эволюцию структуры общества Алтын-депе. В заключении выделены этапы развития культуры Алтын-депе и предложена их абсолютная хронология, рассмотрены также и основные направления культурных взаимодействий. В приложении 1 приведены результаты спектрального анализа найденных в погребениях металлических предметов. Приложение 2 содержит данные радиоуглеродных анализов памятников Средней Азии V–II тыс. до н. э.

Книга рассчитана на специалистов по изучению Средней Азии и Древнего Востока — историков и археологов.

The volume of «The Chronology of the Late Eneolithic — Middle Bronze Ages in Central Asia (Burials of Altyn-Depe)» deals with the studies of one of the most important cultural centres of the 4th — early 2nd millennia B. C. in Central Asia. The first and main section of the book, «Catalogue of Altyn-Depe Burials», along with a description of more than 900 burials contains 165 plates with figures and photographs. The second section, «Problems of Systematisation and Interpretation», has four chapters, a Conclusion and two appendices. Chapter 1, «The Stratigraphy of Altyn-Depe», presents an analysis of the stratigraphy of the multi-layered proto-urban settlement. In Chapter 2, «General Characteristics of Altyn-Depe Burials», the positions of the burials and types of mortuary structures and the major groups of burials are considered. In Chapter 3, «Grave Offerings from Altyn-Depe», pottery, beads, stone vessels, seals and various individual finds are characterized systematically. Their study yields us fuller information on contacts between the ancient cultures of Central Asia and Indo-Iranian region. In Chapter 4, «Burials of Altyn-Depe (the main components of the funerary rites)», different variants of burials and the development of the funerary ritual are considered as a reflection of the structural evolution of the Altyn-Depe society. In Conclusion, the stages of the development of the Altyn-Depe culture are identified and their absolute chronology and the major directions of the cultural interactions proposed. In Appendix 1 all the data of spectral analysis of metals from burials of Altyn-Depe have been summarized. Appendix 2 presents radiocarbon dates from different sites of the 5th — 2nd millennia B. C. in Central Asia.

This book is intended for historians and archaeologists concerned with studies of the Central Asia and ancient East.

На обложке: Карта памятников сер. IV — сер. II тыс. до н. э. (по: Amiet 1986: 10, 11; с добавлениями Л. Б. Кирчо).

Cover: Map of mid-4th — mid-2nd millennia B. C. sites (according to Amiet 1986: 10, 11; supplemented by L. B. Kircho)

Редакторы:

*академик РАН, академик Туркменистана В. М. Массон,
доктор исторических наук Ю. Е. Берёзкин*

This copy is prohibited for sale outside Russia and CIS countries
The legal sale: <http://nestor-historia.org>

© Институт истории материальной культуры РАН, 2005.

© В. А. Алёкшин, Л. Б. Кирчо, часть I, текст, составление, 2005.

© Л. Б. Кирчо, часть I, иллюстрации; введение, заключение, часть II, главы 1–3, текст, иллюстрации, 2005.

© В. А. Алёкшин, часть II, глава 4, текст, иллюстрации, 2005.

© Л. Б. Кирчо, С. Г. Попов, приложение 2, текст, иллюстрация, 2005.

© Издательство Санкт-Петербургского института истории РАН «Нестор-История», 2005.

ISBN 5-98187-083-4

СОДЕРЖАНИЕ

ОТ РЕДАКТОРОВ	7
<i>В. М. Массон</i> . Массовый материал погребений на Алтын-депе как исторический источник	7
<i>Ю. Е. Берёзкин</i> . Раскопки Алтын-депе — проблемы и результаты.	7
ВВЕДЕНИЕ	9
ЧАСТЬ I. КАТАЛОГ ПОГРЕБЕНИЙ АЛТЫН-ДЕПЕ.	11
Таблицы 1–165	147
ЧАСТЬ II. ВОПРОСЫ СИСТЕМАТИЗАЦИИ И ИНТЕРПРЕТАЦИИ	315
ГЛАВА 1. СТРАТИГРАФИЯ АЛТЫН-ДЕПЕ.	315
ГЛАВА 2. ОБЩАЯ ХАРАКТЕРИСТИКА ПОГРЕБЕНИЙ АЛТЫН-ДЕПЕ	324
Местоположение погребений	324
Погребальные сооружения	325
Стратиграфическое положение погребений и распределение захоронений по строительным периодам	327
Некоторые особенности захоронений на Алтын-депе.	344
ГЛАВА 3. ПОГРЕБАЛЬНЫЙ ИНВЕНТАРЬ АЛТЫН-ДЕПЕ	347
Керамика эпохи позднего энеолита	347
Керамика эпохи ранней бронзы.	349
Керамика эпохи средней бронзы	360
Орудия труда	383
Украшения и предметы туалета	390
Престижные и культовые предметы	407
Наборы инвентаря	419
ГЛАВА 4. ЗАХОРОНЕНИЯ АЛТЫН-ДЕПЕ (ОСНОВНЫЕ КОМПОНЕНТЫ ПОГРЕБАЛЬНОГО ОБРЯДА)	422
Корректировка некоторых половозрастных определений	422
Ритуальные позы умерших	424
Варианты ритуальных поз	431
Скорченность тел умерших	456
Ориентация умерших.	462
Погребальные сооружения	473
Погребальный инвентарь	474
Таблицы XXVIII–СII	475
ЗАКЛЮЧЕНИЕ	512
ЛИТЕРАТУРА	520
Список сокращений	525
ПРИЛОЖЕНИЕ 1. Результаты спектрального анализа металла из инвентаря погребений на Алтын-депе	526
ПРИЛОЖЕНИЕ 2. <i>Л. Б. Кирчо, С. Г. Попов</i> . К вопросу о радиоуглеродной хронологии археологических памятников Средней Азии V–II тыс. до н. э.	528

CONTENTS

EDITORIAL.	7
<i>V. M. Masson</i> . Mass Finds from Burials of Altyn-Depe as a Historical Source.	7
<i>Yu. E. Berezkin</i> . Excavations of Altyn-Depe — the Problems and Results	7
INTRODUCTION	10
PART I. CATALOGUE OF ALTYN-DEPE BURIALS	79
Plates 1–165	147
PART II. PROBLEMS OF SYSTEMATISATION AND INTERPRETATION	315
CHAPTER 1. THE STRATIGRAPHY OF ALTYN-DEPE.	315
CHAPTER 2. GENERAL CHARACTERISTICS OF ALTYN-DEPE BURIALS	324
Positions of the graves	324
Mortuary structures	325
Stratigraphic positions of the burials and their distribution throughout the building periods.	327
Some peculiarities of Altyn-Depe burials	344
CHAPTER 3. GRAVE OFFERINGS FROM ALTYN-DEPE	347
Pottery of the Late Eneolithic period	347
Pottery of the Early Bronze Age	349
Pottery of the Middle Bronze Age	360
Tools	383
Personal adornments and toilet objects	390
Articles of prestige and cult	407
Sets of grave goods.	419
CHAPTER 4. BURIALS OF ALTYN-DEPE (THE MAIN COMPONENTS OF THE FUNERARY RITES)	422
Corrections for some of the sex and age identifications	422
Ritual poses of the buried	424
Variants of ritual poses.	431
Contracted inhumations	456
Orientation of the dead.	462
Mortuary structures	473
Grave goods.	474
Tables XXVIII–CII	475
CONCLUSION	516
BIBLIOGRAPHY.	520
List of abbreviations	525
APPENDIX 1. Results of spectral analyses of the metal of grave goods from Altyn-Depe	526
APPENDIX 2. <i>L. B. Kircho, S. G. Popov</i> . The radiocarbon chronology of archaeological sites of the 5 th —2 nd millennia B. C. in Central Asia.	528

ОТ РЕДАКТОРОВ

В. М. Массон

МАССОВЫЙ МАТЕРИАЛ ПОГРЕБЕНИЙ НА АЛТЫН-ДЕПЕ КАК ИСТОРИЧЕСКИЙ ИСТОЧНИК

Как я отмечал в предисловии к американскому изданию моей книги об исследованиях Алтын-депе, открытие этого памятника стало одним из важных явлений археологии Азии XX в. (Masson 1988: XIV). Было установлено, что на северных рубежах ойкумены древневосточных цивилизаций, на обширном пространстве между Месопотамией и Индией, развивались местные малые цивилизации, поддерживавшие тесные связи с этими очагами великих мировых цивилизаций. Дальнейшие исследования в дельте Мургаба (античной Маргиане), в Афганистане, южном Узбекистане и на севере Белуджистана полностью подтвердили эти разработки.

Систематические раскопки Алтын-депе дали исключительно богатый и разнообразный археологический материал. Жилища и хозяйственные строения, группирующиеся в отдельные дома и целые кварталы, стали предметом социологических оценок (Массон 1981а; Березкин 1994), которые предстоит подкрепить детальным анализом массового археологического материала, полученного в ходе раскопок этих строений. Осуществлён развернутый анализ многих аспектов производств этого раннегородского центра (Особенности производства поселения Алтын-депе в эпоху палеометалла 2001), а также публикация и общая оценка отдельных погребальных комплексов.

В настоящей книге впервые дано развернутое описание и систематизация всех погребальных комплексов этого выдающегося памятника культуры древневосточного типа. Подобная публикация сотен погребений с детальной типологической характеристикой вообще не имеет аналогов в практике археологии древневосточного круга. Массовый характер представляемых материалов и подробный и обстоятельный типологический анализ открывают новые аспекты в самой оценке информационных возможностей масштабных археологических коллекций.

Это хорошо видно уже на примере анализа комплекса объектов, традиционно именуемых в археологии погребального инвентаря: бытовом, поминальном и сакральном. Бытовой блок представлен, в первую очередь, одеждой в тех её составляющих, которые сохранились в данной природной среде. На Алтын-депе это различные виды бус, использовавшихся при украшении самой одежды и головных уборов. Поминальный блок обычно представлен костными остатками животных, скорее всего, частями мясной пищи и различными свидетельствами наличия питания, в первую очередь, сосудами из неорганических материалов, которые помещались в могилы явно в утилитарных целях. На памятниках степной бронзы среднего Поволжья микроанализы выявили в сосудах отпечатки растительной пищи типа каши. В могилах северобактрийского Сапалли, хронологически и культурно близкого памятникам типа Алтын-депе, имеются и сами остатки растительной пищи. Скорее всего, всё это части поминальных трапез, выделенные усопшему как его доля. Сложнее дело обстоит с материалами сакральной группы, связанными с обрядовыми и прочими идеологическими концепциями, обязательный учёт которых сопровождал погребальные церемонии. На Алтын-депе эту функцию видимо выполняли женские статуэтки, зачастую помещавшиеся в коллективные гробницы. Эта традиция, как показывают гробницы Кара-депе, восходит по меньшей мере к эпохе энеолита. Вероятно, такова же функция предметов, частями которых являются золотые головки быка и волка из жреческой гробницы Алтын-депе. Погребальный инвентарь может быть использован и для социологических реконструкций. Так, на Алтын-депе по материалам женских одеяний можно говорить о начале этапа выделения аристократического блока субкультуры. Немаловажное значение имеет и анализ других информационных блоков, выявляемых по массовым коллекциям погребений и гробниц Алтын-депе.

Ю. Е. Берёзкин

РАСКОПКИ АЛТЫН-ДЕПЕ — ПРОБЛЕМЫ И РЕЗУЛЬТАТЫ

Раскопки Алтын-депе — один из наиболее крупных археологических проектов, когда-либо реализованных в СССР, а также один из наиболее крупных проектов в археологии Древнего Востока второй половины XX в. На протяжении почти трёх десятилетий менялись цели и приоритеты работ, их методика и масштабы. Раскопки Алтын-депе были начаты В. М. Массоном в русле чайлдовских представлений о «городской революции» и о Ближнем Востоке как колыбели цивилизации. Они продолжались в рамках регионального суперпроекта, другими частями которого были исследования американских, итальянских и французских коллег на Тепе Яхья, Шахри-Сохте, в Мергаре и на других памятниках Ирана и сопредельных территорий. После событий 1979 г. в Иране, оборвавших развитие археологии региона, значительные работы на Алтын-депе велись ещё целое десятилетие. По сравнению с западными экспедициями Каракумская экспедиция ЛОИА АН СССР — ИИМК РАН имела крайне низкую техническую оснащённость и держалась на энтузиазме её участников. Работать на памятнике было интересно даже тем,

кто недостаточно понимал суть совершаемых открытий, а к таковым поначалу принадлежали мы все. Однако энтузиазм сам по себе не обеспечивал хорошей методики. При отсутствии живых контактов с зарубежными коллегами и при некоторой автономности среднеазиатской археологии в общесоюзном контексте, представления о том, как именно надо исследовать 5 миллионов кубических метров спрессованной информации, из которых состоит тель, и особенно как надо копать отдельные небольшие объекты, определялись прилежностью, опытом и частными интересами конкретных раскопщиков. В первую очередь это касалось погребений, особенно детских. Замедлявшие ход работ и далеко не всегда связанные с теми домохозяйствами, в границах которых они были найдены, погребения часто выглядели досадной помехой для изучения архитектуры. В отличие от архитектурных комплексов, конфигурация которых и находки в которых делали возможной интерпретацию найденного уже в поле, погребения редко давали основания для ясных «социологических» выводов. Отчасти это было связано с представлением об обществе Алтын-депе эпохи бронзы как о варианте — пусть и периферийном — той модели, которая нашла своё яркое воплощение в царских могилах Ура. На Алтын-депе искали социальную иерархию, считая её основной мерой «развитости». И поскольку по материалам захоронений (впрочем, как и по архитектуре) эта иерархия прослеживалась чем дальше, тем хуже, материалы погребений чаще разочаровывали, чем вдохновляли. Было ясно, что «чайлдовская» парадигма в интерпретации памятника себя исчерпала, но новая до начала 1990-х гг. виделась смутно. Существовала и ещё одна проблема, малознакомая археологам, работающим в других регионах. Обычно исследователь имеет дело с культурами, фазами, горизонтами, ареалами, традициями и т. п., представленными множеством памятников. Крупные ближневосточные телли являются собой исключение, поскольку каждый из них и по количеству обитателей в эпоху функционирования, и по длительности существования, и по своеобразию вещевых наборов сопоставим скорее с целой культурой, нежели с отдельным поселением или могильником где-нибудь в лесной полосе. Но даже на этом фоне положение Алтын-депе уникально. Вполне сравнимого с ним памятника просто нет (Намазга-депе практически не раскапывался), а материалы более далеких, но хотя бы в некоторой степени сходных региональных центров (Гиссар, Шахри-Сохте, Тюрнг-тепе) долго оставались (а отчасти и остаются) плохо известными. Отсутствие материалов для сравнения затрудняет функциональную интерпретацию находок и их типологию.

Для исследователей, работавших в Южной Туркмении, невозможность продолжать раскопки была не менее драматичной, чем исламская революция для команды раскопщиков Шахри-Сохте. Однако свертывание полевых работ в 1990-х гг. имело и позитивную сторону. В советское время накопление материалов повсеместно опережало их публикацию, так что огромный процент информации оседал мёртвым грузом в архивах, если не в головах исследователей. Участникам Каракумской экспедиции не осталось ничего другого, как сосредоточить силы на издании материалов. Один из важнейших результатов этой работы — перед читателем.

Предлагаемая публикация шире формально заявленной темы. Речь идет не только о введении в научный оборот, систематизации и анализе погребений Алтын-депе, но и об исследовании общества и культуры эпохи ранней и средней бронзы Южной Туркмении в целом, хотя и с опорой на данные погребений. Главный, с моей точки зрения, достигнутый результат — выявление эволюции типов вещей и их наборов по дробным периодам (строительным горизонтам). Решающую роль имело привлечение всей сохранившейся информации по всем без исключения погребениям, в том числе и раскопанным до того, как на Алтын-депе были развернуты систематические исследования под руководством В. М. Массона. Несмотря на неполные данные по большому числу отдельных захоронений, материалов оказалось достаточно для создания чёткой картины. Хронологическая атрибуция захоронений осуществлена на основе исключительно стратиграфии без оглядки на инвентарь комплексов и положение костяков. Последующее сопоставление уже датированных таким образом комплексов выявило ясные тенденции в изменении типов вещей и погребального обряда. Хотя интуитивно такие тенденции ощущались и раньше, доказательно выявить их по материалам раскопок архитектуры было невозможно. Ведь вещи, найденные в заполнении помещений, попадали туда как непосредственно при оставлении комплексов, так и впоследствии.

Многим фактам, выявленным в ходе работы над погребениями Алтын-депе, невозможно пока дать ясное истолкование. На будущего исследователя рассчитана всякая капитальная публикация археологических материалов, но в нашем случае это особенно очевидно. Пока даже приблизительно трудно представить, каким было общество IV–III тыс. до н. э. в Южной Туркмении и в сопредельных районах Ирана. Связано это не с недостатком археологических данных, а с полным отсутствием для них этнографических или этноисторических аналогий. Создается впечатление (именно впечатление — вполне доказать это, быть может, никогда не удастся), что перед нами сложное матрицентричное общество, основанное не столько на вертикальной иерархии, сколько на горизонтальных связях. Такое можно представить где-нибудь в Восточных Гималаях или на Филиппинах, но древний Ближний Восток ассоциируется с совершенно иными формами организации. Даже гадательно нельзя назвать ту семью, на языке которой говорили жители Алтын-депе. К тому же за кажущейся плавной эволюцией культуры в III тыс. до н. э., ознаменованной распространением всё новых технологических усовершенствований, скрывается внутреннее напряжение, завершившееся катастрофой. Вряд ли где-либо ещё в древнем мире можно найти пример более резких и кардинальных общественных изменений, нежели те, которые привели к исчезновению общества Намазга V подгорной полосы Копетдага и возникновению цивилизации древней Маргианы.

Настоящая публикация — достойный итог исследований Алтын-депе, капитальный вклад в археологическую науку.

ВВЕДЕНИЕ

Открытие древнеземледельческих культур и древнейшей цивилизации бронзового века Средней Азии на территории Южного Туркменистана является одним из выдающихся фундаментальных достижений российской археологической науки. В настоящее время опорой относительной хронологии среднеазиатских памятников, начиная от эпохи раннего энеолита до поздней бронзы (V–II тыс. до н. э.) остаётся периодизация, предложенная В. М. Массоном на базе исследований Б. А. Куфтина (1956). Эта периодизация основана на данных стратиграфии Намазга-депе — самого крупного на территории Туркменистана поселения древнеземледельческой эпохи. Она отражает, в первую очередь, последовательную смену наиболее ярких черт керамических комплексов, то есть, в основном, эволюцию технологии керамического производства. В. М. Массоном (1956а; 1956б) выделены шесть основных этапов развития культурных комплексов: ранний энеолит — период Намазга I (далее — НМЗ I, середина V — первая половина IV тыс. до н. э.), средний энеолит — период Намазга II (далее — НМЗ II, вторая половина IV тыс. до н. э.), поздний энеолит — период Намазга III (далее — НМЗ III, конец IV — начало III тыс. до н. э.), ранняя бронза — период Намазга IV (далее — НМЗ IV, середина III тыс. до н. э.), средняя бронза — период Намазга V (далее — НМЗ V, конец III — начало II тыс. до н. э.) и поздняя бронза — период Намазга VI (далее — НМЗ VI, II тыс. до н. э.)

Именно потому, что периодизация Куфтина-Массона построена на данных прямой стратиграфии культурных отложений и фундаментальных закономерностях развития производства, она остаётся, несмотря на имевшиеся попытки её пересмотра, базисной для любых хронологических определений среднеазиатских памятников эпохи первобытности. Однако, соотношение комплексов внутри основных этапов, их продолжительность во времени и абсолютные датировки постоянно уточняются. В настоящее время, после перевода радиоуглеродного возраста в календарную временную шкалу путем калибровки, происходит удревление абсолютных дат археологических комплексов, а по вопросам хронологии и соотношения памятников возникают серьезные разногласия.

Исследования Алтын-депе проводились Каракумской экспедицией ЛОИА АН СССР (ныне ИИМК РАН) совместно с ЮТАКЭ АН Туркменской ССР по единой методике и большим коллективом специалистов под руководством В. М. Массона более 30-ти лет. В результате получены уникальные по разнообразию и полноте археологические источники, позволяющие характеризовать широкий спектр разносторонней деятельности и быта населения крупного центра в эпоху формирования протогородской цивилизации в конце IV — начале II тыс. до н. э. (Массон 1981а; Masson 1988). Особенно важно, что Алтын-депе остаётся единственным исследованным во второй половине XX века многослойным среднеазиатским памятником, где захоронения находились в стратифицированных археологических контекстах.

Представляется, что введение в научный оборот полных систематизированных материалов и анализ стратифицированных закрытых комплексов погребений эталонного поселения Алтын-депе, позволяют предложить более подробную хронологическую и типологическую шкалу, опорную для изучения культурных взаимодействий и хронологических соответствий памятников конца IV — начала II тыс. до н. э. Средней Азии и Индо-Иранского региона.

Книга написана по результатам работы над исследовательским проектом РГНФ № 96-01-00010 и подготовлена к изданию в рамках подпрограммы «Издательская деятельность» Научной Программы СПбНЦ РАН 2003 г. Текст Каталога погребений Алтын-депе подготовлен Л. Б. Кирчо и В. А. Алёкшиным, архивные ссылки сделаны Е. В. Бобровской; иллюстративные таблицы Каталога составлены Л. Б. Кирчо и частично отредактированы В. А. Алёкшиным; английский перевод выполнен А. В. Гилевичем. Введение, главы 1–3 и заключение написаны Л. Б. Кирчо, глава 4 — В. А. Алёкшиным¹. В работе использованы чертежи и рисунки предметов, сделанные художниками и сотрудниками ЛОИА АН СССР — ИИМК РАН: М. М. Ламбет, И. И. Мартыновой, Т. В. Чупырой и Л. А. Шамшевой, а также рисунки керамики Л. Б. Кирчо, И. С. Масимова и Б. Н. Удеумурадова. Публикуемый топографический план Алтын-депе (рис. 1) был снят в 1998 г. международной группой исследователей под руководством С. Сальватори, при участии О. И. Богуславского, Л. Бондиоли, М. Видали и Л. Б. Кирчо.

¹ Глава 4 публикуется в авторской научной редакции.

INTRODUCTION

The discovery of ancient agrarian cultures and the earliest civilization of the Bronze Age in Central Asia on the territory of southern Turkmenistan is one of the outstanding fundamental advances of the Russian archaeological science. At present, the relative chronology of Central Asian sites from the Early Eneolithic until the Late Bronze Age (5th to 2nd millennia B. C.) is based as before on the periodization proposed by V. M. Masson after B. A. Kuftin's studies (1956). This periodization is founded on the stratigraphic evidence from Namazga-Depe — the largest early agricultural settlement throughout the territory of Turkmenistan. The periods distinguished there reflect in the first place the consecutive change of the most distinct features of ceramic complexes, i. e. mainly the evolution of the technology of ceramic production. Masson (1956a; 1956b) identified six major stages of the development of the cultural complexes: Early Eneolithic — the Namazga I period (further below — NMZ I, mid-5th — first half of the 4th millennium B. C.), Middle Eneolithic — Namazga II (further — NMZ II, second half of the 4th millennium B.C.), Late Eneolithic — Namazga III (further — NMZ III, late 4th — early 3rd millennium B.C.), the Early Bronze Age — Namazga IV (further — NMZ IV, mid-3rd millennium B.C.), the Middle Bronze Age — Namazga V (further — NMZ V, late 3rd — early 2nd millennium B.C.), and the Late Bronze Age — the Namazga VI period (further below — NMZ VI, 2nd millennium B.C.).

It is exactly because the periodization of Kuftin and Masson was built on the direct stratigraphic evidence from the cultural layers and fundamental regularities of the development of manufacture, it remains, notwithstanding certain attempts of its reviewing, the basis for any chronological definitions of Central Asian sites of the Primeval epoch. Nevertheless, the correlation of different complexes within the main stages, their duration and absolute dates are constantly being determined with more precision. At present, after the radiocarbon dates have been adjusted to the calendar chronological scale by means of calibration, somewhat earlier absolute dates are being suggested for different archaeological complexes while serious disagreement arises concerning the chronology and chronological correlation of the sites.

Excavations at Altyn-Depe have been carried out by the Kara-Kum Expedition of LOIA AS USSR (the Leningrad Branch of the Institute of Archaeology, now the Institute for the History of Material Culture — IIMK RAS) in common with the YuTAKE (the South Turkmenistan Archaeological Interdisciplinary Expedition) of AS Turkmen SSR for more than thirty years according to a stable method by a large collective of scholars under the direction of V. M. Masson. These efforts have resulted in obtaining archaeological evidence unique in its diversity and completeness allowing us to characterize a wide spectrum of activities of various kinds and the everyday life of the population of a large centre during the epoch of the formation of a proto-urban civilization in the late 4th to early 2nd millennia B.C. (Массон 1981a; Masson 1988). Of particular importance is the fact that Altyn-Depe has remained the single multi-layered site studied in the second half of the 20th century in Central Asia where the burials were excavated within stratigraphically defined archaeological contexts.

We hope that the publication of these complete and systemized materials and the analysis of the stratigraphically defined closed burial complexes from the type settlement of Altyn-Depe will lead to the creation of a more detailed chronological and typological scale making it a basis for studies of cultural interactions and chronological correlations of various sites of the late 4th — early 2nd millennia B.C. in Central Asia and Indo-Iranian region.

This book has been written as a result of fulfilment of the research project RGNF No. 96-01-00010 and prepared for publication according to the sub-program «Publications» of the Scientific Program of 2003 of the St.-Petersburg Scientific Centre of the Russian Academy of Sciences. The text of the Catalogue of Altyn-Depe Burials is composed by L. B. Kircho and V. A. Alekshin; the archive references are prepared by E. V. Bobrovskaya; the plates with illustrations are compiled by L. B. Kircho and partly edited by V. A. Alekshin; the texts are translated into English by A. V. Gilevich. Introduction, Chapters 1–3 and Conclusion are written by L. B. Kircho, Chapter 4 — by V. A. Alekshin¹. The publication uses the drawings and sketches executed by the artists and assistants of LOIA AS USSR — IIMK RAS: M. M. Lambet, I. I. Martynova, T. V. Chupyrina and L. A. Shamsheva, as well as drawings of pottery by L. B. Kircho, I. S. Masimov and B. N. Udeumuradov. The topographic plan of Altyn-Depe here published (Fig. 1) was drawn in 1998 by an international research group headed by S. Salvatori with the assistance of O. I. Boguslavskiy, L. Bondioli, S. M. Vidale and L. B. Kircho.

¹ Chapter 4 is published in the author's scholarly redaction.

ЧАСТЬ I КАТАЛОГ ПОГРЕБЕНИЙ АЛТЫН-ДЕПЕ

Как и на других поселениях эпохи энеолита, ранней и средней бронзы Южной Туркмении (конец V — рубеж III–II тыс. до н. э.; памятники периодов Намазга I–V), на Алтын-депе захоронение умерших производили прямо на территории поселения, в культурном слое, либо (время Намазга III–V) — в культурном слое и в погребальных камерах из сырцового кирпича. При захоронении в культурном, сильно перемешанном слое, погребальная яма ни в плане, ни в разрезе, как правило, не прослеживается. Исключение составляют ямы (или подземные камеры), имевшие однородное зольное заполнение или, наоборот, выкопанные в золе, и ямы, прорезавшие стены строений. Во всех прослеженных случаях указываются характер и внутренние размеры погребальных сооружений. В описании указывается, в каком строительном горизонте найдено захоронение. Обычно предполагается, что захоронение впущено из вышележащего строительного горизонта; если яма погребения прорезала более одного (два или три строительных горизонта), это оговорено в примечаниях. Погребальные камеры, как правило, представляли собой либо специально построенное наземное помещение-склеп, либо временно заброшенные помещения. В обоих случаях камеры относятся к тому же периоду, что и остальные строения данного горизонта. Нумерация погребений сплошная по всему поселению и отражает временную последовательность находки захоронений. Если последовательность нумерации нарушена, когда например, одно из захоронений в коллективном или двойном погребении выявлено позже, оно описано вместе с другими захоронениями в данном погребальном сооружении, а в соответствующем месте Каталога даётся отсылка к нумерации основного массива захоронений. При изучении материалов антропологами непосредственно в полевых условиях в ряде случаев выяснялось, что одним номером обозначены костные останки двух и более индивидов, которые получили номера 177А, 624а, 838а, 874а, 886а, 886б. Все остальные номера погребений со строчными буквенными индексами (например: 902а) введены авторами для учёта тех захоронений или останков (частей скелетов в коллективных погребениях), которые при полевой фиксации отдельного номера не получили, либо не были учтены в Описи погребений Алтын-депе¹ и, соответственно, номеров не имели. Местоположение погребений вне раскопов и шурфов обозначено в границах участка (всхолмления) Алтын-депе (рис. 1; см. также: Массон 1967б: рис. 1; 1981а: рис. 1). В пределах раскопа указывается местоположение костяка внутри помещения или двора и расстояние (в метрах) от верхней точки свода черепа (при отсутствии черепа — от верхнего позвонка) до двух непараллельных стен. Местоположение погребений, не нанесённое на полевые чертежи раскопов и реконструированное по описанию, дано на планах значками в виде прямого креста. В описании позы погребённого сначала ориентировка скелета, затем положение черепа и тела в целом, далее — положение рук и ног, причём первыми идут данные о правой руке или ноге (соответственно), включая углы между разными костями скелета.

При публикации определений тех или иных материалов, выполненных профессиональными антропологами, палеозоологами, петрографом и трасологом, инициалы автора определения указываются в квадратных скобках. Значительная часть антропологического материала Алтын-депе изучена и определена канд. ист. н. Т. П. Кияткиной [Т. К.], небольшая часть — Т. А. Трофимовой [Т. Т.], А. Кейта [А. К.], Г. М. Афанасьевой [Г. А.], канд. ист. н. А. В. Громыным [А. Г.], канд. биол. н. Н. М. Ермоловой [Н. Е.], канд. ист. н. А. К. Каспаровым [А. К. К.]. При отсутствии антропологических определений приводятся приблизительные возрастные определения, сделанные археологами: младенец, ребёнок, подросток, взрослый; пол погребённого в таких случаях, как правило, не указывается. В ряде случаев указывается автор определения — Ю. Е. Берёзкин [Ю. Б.], Г. Н. Лисицына [Г. Л.], Л. Б. Кирчо [Л. К.], И. С. Масимов [И. М.], В. И. Сарияниди [В. С.], Б. Н. Удемурадов [Б. У.]. Палеозоологические определения костей животных проведены канд. биол. н. Н. М. Ермоловой [Н. Е.] и канд. ист. н. А. К. Каспаровым [А. К. К.], определение пород камня — канд. геол.-мин. н. Г. М. Ковнурко [Г. К.], трасологические определения орудий труда — д-ром ист. н. Г. Ф. Коробковой [Г. Ф. К.].

В полевой работе над Описью погребений Алтын-депе, помимо руководителя раскопок д-ра ист. н. В. М. Массона, в разные годы принимали участие: канд. ист. н. В. А. Алёшкин, д-р ист. н. Ю. Е. Берёзкин, С. Б. Гультов, В. А. Завьялов, канд. ист. н. Л. Б. Кирчо, В. И. Кнышов, канд. ист. н. Г. Н. Курочкин, канд. ист. н. И. С. Масимов, канд. ист. н. Н. Н. Скакун, канд. ист. н. Б. Н. Удемурадов.

Особую благодарность авторы выражают д-ру ист. н. В. И. Сарияниди, любезно предоставившему неопубликованные материалы уникальных комплексов погребений, исследованных в 1965–1966 гг. на Алтын-депе Геокюрским отрядом. Здесь необходимо подчеркнуть роль д-ра ист. н. Г. Н. Лисицыной, в первые годы исследований проводившей расчистку и фиксацию погребений. При работе над КATALOGОМ, кроме публикаций, использованы материалы Рукописного и Фотографического отделов научного архива ИИМК РАН (РА и ФА ИИМК РАН, при ссылках — РА и ФА соответственно), материалы Архива ИА РАН (РА ИА РАН), а также хранящиеся у В. М. Массона,

¹ Специальная опись, которая велась при полевой фиксации погребений.



Рис. 1. Алтын-депе. Общий план, наименование всхолмлений и местоположение исследованных участков: P. 1 (I) — раскоп 1 (1965–1967 гг.); P. 1 (II) — раскоп 1 (1969, 1970, 1974, 1978 г.); P. 1 (III) — раскоп 1 (1980, 1986 г.); P. 2/3 — раскоп 2 (по В. М. Массону), или раскоп 3 (по В. И. Сарияниди); P. 4 — P. 17 — раскопы 4–17; IV — погребальный комплекс у северного въезда на поселение (раскоп 3 по В. М. Массону); V — «Раскоп стены» 1959–1961 гг.; VI — погр. 252; VII — «Раскоп вышки» 1959–1961 гг.; VIII — шурф раскопа 11; IX — траншея 1960 г.; X — стратиграфический раскоп 8; XI — шурф 2; XII — шурф 3; XIII — погр. 924а.

Fig. 1. Altyn-Depe. General plan, names of elevations and the locations of excavated areas:

P. 1 (I) — Excavation 1 (1965–1967); P. 1 (II) — Excavation 1 (1969, 1970, 1974, 1978); P. 1 (III) — Excavation 1 (1980, 1986); P. 2/3 — Excavation 2 (according to V. M. Masson) or Excavation 3 (according to V. I. Sarianidi); P. 4 — P. 17 — excavations 4–17; IV — the funerary complex near the northern entrance to the settlement (Excavation 3 according to V. M. Masson); V — «Excavation of the Wall» 1959–1961; VI — grave 252; VII — «Excavation of the Tower Mound» 1959–1961; VIII — pit of Excavation 11; IX — trench of 1960; X — stratigraphic excavation 8; XI — pit 2; XII — pit 3; XIII — grave 924a.

Ю. Е. Берёзкина, В. А. Завьялова, Л. Б. Кирчо полевые дневники и записи и несколько редакций Описи погребений. Ссылки на публикации в тексте Каталога и примечаниях даны преимущественно на первую и (или) наиболее полную публикацию. При расхождении данных за основу принимались данные фотофиксации, чертежей и полевой Описи погребений.

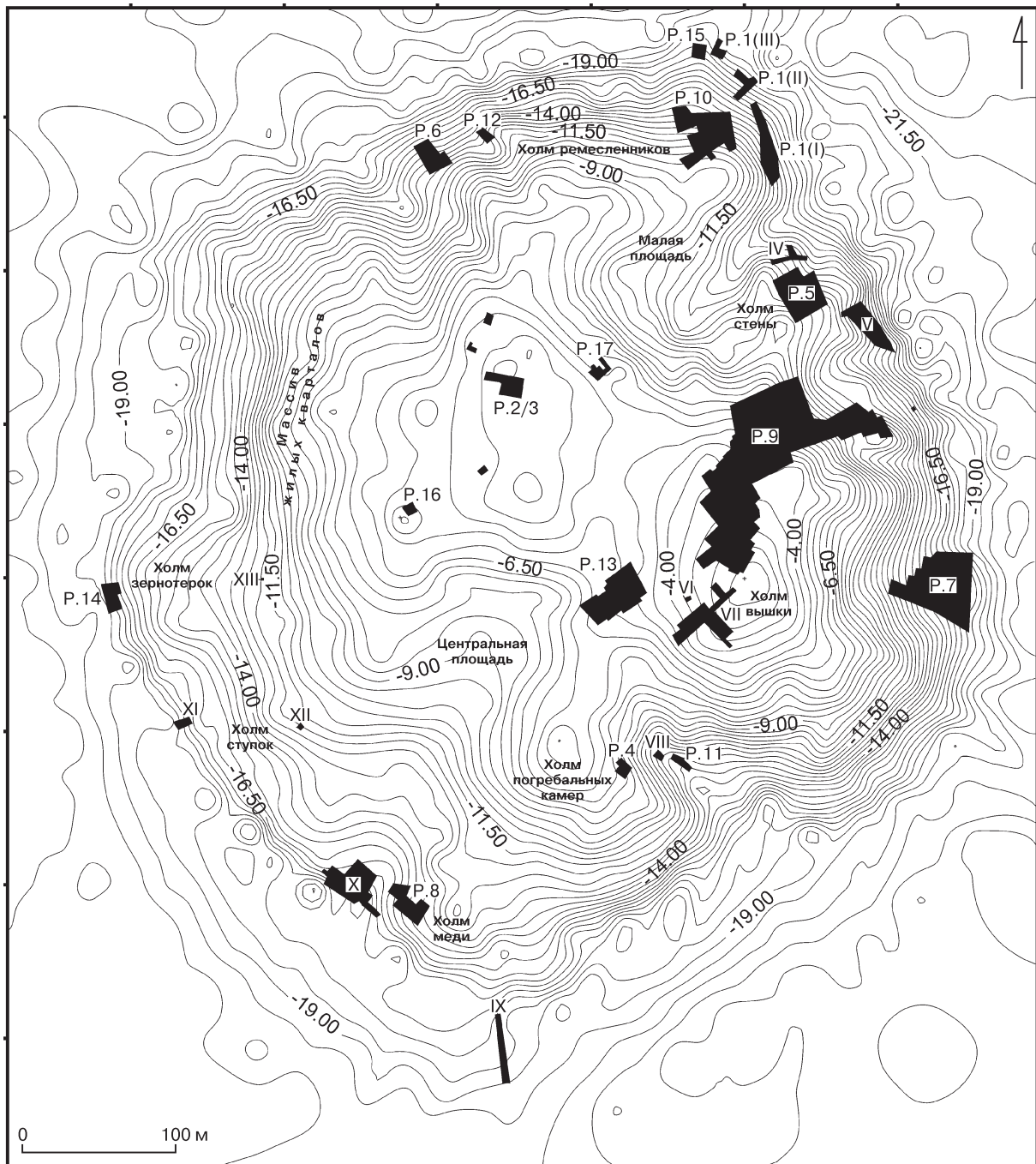
В основу иллюстративного материала Каталога положены все штриховые чертежи погребений и рисунки находок, собранные в таблицы. Фотоиллюстрации даются для тех погребений и предметов, которые не были зарисованы с натуры. Отсутствие рисунка или фотографии, как правило, означает, что предмет утрачен или местонахождение его неизвестно. Кроме того, даны ссылки на все имеющиеся в архивах ИИМК РАН чертежи и фотографии. При ссылке на материалы Рукописного архива указывается год, номер и лист дела, а для фотоматериалов — коллекционный номер.

Условные сокращения

В	—	восток	М.	—	мужчина	ССВ	—	север-северо-восток
ВСВ	—	восток-северо-восток	Оп.	—	опись	ССЗ	—	север-северо-запад
ВЮВ	—	восток-юго-восток	пом.	—	помещение	табл.	—	таблица
гор.	—	горизонт	погр.	—	погребение	Ф.	—	фонд
Д.	—	дело	Р.	—	раскоп	Ю	—	юг
Ж.	—	женщина	рис.	—	рисунок	ЮВ	—	юго-восток
З	—	запад	сос.	—	сосуд	ЮЗ	—	юго-запад
ЗСЗ	—	запад-северо-запад	С	—	север	ЮЮВ	—	юг-юго-восток
ЗЮЗ	—	запад-юго-запад	СВ	—	северо-восток	ЮЮЗ	—	юг-юго-запад
Л.	—	лист	СЗ	—	северо-запад	яр.	—	ярус

1965 г.¹

1. «Центральная площадь», В край. Взрослый. ЮЮЗ. На спине. Правая рука вытянута, левая — согнута в локте, кисть — в области таза. Ноги согнуты в коленях (РА. 1965 г. Д. 7. Л. 14).
Инвентарь (табл. 2: 1–3; ФА. 2302.79; Массон 1967а: 175, рис. 8): у левого бедра — миска на высокой ножке (сос. 1) и два кувшина² (сос. 2, 3).
2. Р. 1, гор. Алтын 2, пом. 3, в поверхностном слое (табл. 1)³. Младенец. Ю. Скорченное, на левом боку (РА. 1965 г. Д. 7. Л. 14; Д. 130. Л. 1).
3. Р. 1, гор. Алтын 2, двор. Ребёнок (?)⁴. З, лицом на Ю. Скорченное, на правом боку. Правая рука вытянута вдоль тела, кисть — под левым коленом; левая — согнута в локте под 90°, кисть — перед грудью. Бедренные — под 120°, 95° к позвоночнику; ноги согнуты в коленях под 45° (табл. 1; ФА. 2302.24; РА. 1965 г. Д. 7. Л. 14).
4. Р. 1, гор. Алтын 2, двор, следы обкладки из сырцового кирпича (Дневник В. М. Массона. Запись от 27.09.65 г.). Взрослый. З, лицом на Ю, череп — на правой скуле. Положение грудной клетки, позвоночника и таза соответствуют положению туловища ничком (табл. 1; ФА. 2302.24; РА. 1965 г. Д. 7. Л. 3, 14). Руки согнуты в локтях, правое предплечье и кисть — под грудной клеткой. Бедренные — под 120° к позвоночнику; ноги согнуты в коленях под 45°. Возможно, что первоначальное положение тела — скорченное, на правом боку, затем кости туловища упали вперед⁵.
Инвентарь (табл. 2: 4, 5; ФА. 2302.29, 78; Массон 1967а: 168–169, рис. 2, 1, 2; 1981а: табл. XIV, 1): металлические⁶ чашечка с ручкой и двулезвийный черешковый нож.
- 5–7. Р. 1, гор. Алтын 2, двор, разрушенная погребальная камера (?) из сырцового кирпича (табл. 1; ФА. 2302.24; РА. 1965 г. Д. 7. Л. 3, 4, 14, 15).
5. Разрушен при захоронении погр. 6 и 7. Взрослый. С. Череп. Кости и нижняя челюсть — в 2,0 м к С (?).

¹ В. М. Массон. Отчёт о работах Кара-кумского отряда в 1965 г. / РА ИИМК РАН. Ф. 35. Оп. 1. 1965 г. Д. 7. Л. 1–17; чертежи: Д. 130. Л. 1–8. В. И. Сариниди. Отчёт Геоксюрского Археологического отряда в 1965 г. / РА ИА РАН. Р-1. 3396. Л. 15–18. Местоположение погр. 12–16, 22, 23 и погр. 8 на полевые чертежи раскопов 1 и 3, а погр. 1 и 17 на план Алтын-депе нанесено не было.

² В инвентаре погребений Алтын-депе представлены как керамические, так и каменные сосуды; если при упоминании сосуда не указан материал, из которого он изготовлен, подразумевается керамический сосуд. Сосуд 3 из погр. 1 в коллекции отсутствует, рисунок сделан по фотографии (ФА. 2302.79).

³ По мнению В. М. Массона, погр. 2–7, 12–14, обнаруженные в горизонте Алтын 2, относятся ко времени Алтын 1 (РА. 1965 г. Д. 7. Л. 3).

⁴ Судя по чертежу, в погр. 3 был захоронен взрослый.

⁵ По мнению В. М. Массона, в погр. 4 умерший был похоронен на животе с подогнутыми ногами, некоторые перемещения костей скелета произошли уже в могиле (РА. 1965 г. Д. 7. Л. 3).

⁶ Ввиду спорности вопросов определения искусственного или естественного характера примесей к меди (особенно, мышьяка) на ранних этапах металлургии бронзы, все изделия, в основе которых лежит медь или свинец, в Каталоге названы нами просто металлическими; в тех случаях, когда мы имеем полудрагоценные металлы, указано — золото или низкопробное серебро. Химический состав металлических изделий из погребений Алтын-депе см. в Приложении 1.

6. Последнее захоронение в камере. Взрослый. С, лицом на ЗСЗ. Скорченное, на правом боку, кости туловища упали назад. Правая рука выгнута, кисть — у колен; левая — согнута в локте под $\sim 75^\circ$. Бедренные — под 90° к позвоночнику; ноги согнуты в коленях под 15° .
Инвентарь: подквадратная, двояковыпуклая бусина из бело-красного агата (табл. 2: 7; 150: 2, № 2)¹.
7. Сдвинут и разрушен при захоронении погр. 6. М. *adultus* [Т. Т.] (Кияткина 1987: 84, 85, табл. 12). С. Череп лицом вверх, шейные позвонки и, частично, правая рука. Остальные кости — в скоплении в 2,0 м к С (?).
Инвентарь: эллипсоидная, двояковыпуклая пронизка из серо-голубого халцедона (табл. 2: 8).
Инвентарь (?): кубок (табл. 2: 9; 150, 2, № 1)².
8. Р. 3. Взрослый. ССЗ, лицом на СЗ. Сильно скорченное, на правом боку. Правая рука сильно согнута в локте, кисть — перед лицом; левая рука согнута. Ноги сильно согнуты, колени — почти на уровне груди (РА. 1965 г. Д. 7. Л. 15).
9. Р. 3 (табл. 6). Взрослый. ЮЗ, лицом вниз. Скорченное, на левом боку. Правая рука согнута, левая — вытянута. Ноги сильно согнуты в коленях³.
Инвентарь (?): челюсть лошади (?)⁴.
10. Р. 3 (табл. 6). Взрослый [ребёнок (?), подросток (?)] Л. К.]. ССЗ. Скорченное, на правом боку. Правая рука согнута в локте, кисть — под левой; левая рука резко согнута в локте, кисть — у лица. Отсутствуют череп и одна бедренная кость⁵.
11. Р. 3 (табл. 6). Ребёнок. ЗСЗ, лицом на С. Скорченное, на левом боку. Руки и ноги согнуты⁶.
Инвентарь: четыре ромбовидные бусины из гипса⁷.
12. Р. 1, гор. Алтын 2. Детский скелет плохой сохранности [младенец (?)] Л. К.].⁸ С, лицом на В. Скорченное, на левом боку (РА. 1965 г. Д. 7. Л. 3, 15).
13. Р. 1, гор. Алтын 2. Юношеский скелет плохой сохранности. С, лицом на В. Скорченное, на левом боку. Правая рука согнута в локте, левая — вытянута. Ноги согнуты в коленях (РА. 1965 г. Д. 7. Л. 3, 15).
14. Р. 1, гор. Алтын 2. Детский скелет плохой сохранности [младенец (?)] Л. К.]. 3. Скорченное, на левом боку (РА. 1965 г. Д. 7. Л. 3, 16).
15. Р. 1, гор. Алтын 1 (Х яр.)⁹. М. *maturus* [Т. Т.] (Кияткина 1987: 84, 85, табл. 12). СЗ. Скорченное, на правом боку. Положение правой руки неясно, левая — согнута в локте. Ноги сильно согнуты в коленях (РА. 1965 г. Д. 7. Л. 6, 16).
Инвентарь (?): обломок каменного изделия.

¹ Бусы из погр. 6 и 7 в коллекции отсутствуют, рисунок сделан по фотографии (ФА. 2323.110; Массон 1981а: табл. XXI, 3).

² Относится, возможно, к погр. 5–7; на чертеже местоположение не указано.

³ Так в Описи погребений и Отчёте (РА. 1965 г. Д. 7. Л. 15). На схематическом плане раскопа 3 (табл. 6) погр. 9 — скорченное, на левом боку; плечевые — под 45° к позвоночнику, руки согнуты в локтях под 60° , 50° ; бедренные — под 100° к позвоночнику, ноги согнуты в коленях под 30° .

⁴ Определение вида животного произведено археологом, а не специалистом-палеозоологом. В материалах дальнейших раскопок Алтын-депе кости лошади не встречены, возможно, это была челюсть кулана [Л. К.].

⁵ РА. 1965 г. Д. 7. Л. 15. Судя по размеру костей на схематическом плане раскопа 3 (табл. 6), в погр. 10 захоронен ребёнок или подросток. Его череп, видимо, не сохранился. Погребение скорченное, на правом боку; плечевые — под 55° , 40° к позвоночнику; руки согнуты в локтях под 50° , 70° ; кисть правой руки — перед тем местом, где должна была быть лицевая часть черепа; кисть левой — под правой рукой, перед грудью; бедренные — под 45° , 75° к позвоночнику; ноги согнуты в коленях под 60° , 40° .

⁶ РА. 1965 г. Д. 7. Л. 15. По схематической прорисовке на плане раскопа 3 (табл. 6) погр. 11 скорченное, на левом боку; плечевые — под 30° к позвоночнику, руки согнуты в локтях под 65° , кисти — перед грудью; бедренные — под 75° к позвоночнику; ноги согнуты в коленях под 80° , 65° .

⁷ В связи с отсутствием в коллекции самих бус и других источников, форма и материал бус из погребений 3, 4, 6 раскопов, а также погребальной камеры (пом. 13) раскопа 5 приводятся по Описи погребений (определения Г. Н. Лисицкой). По определению Г. М. Ковнурко (Кирчо, Ковнурко 1999: 18; 2003) белые непрозрачные бусы и пронизки, которые археологи считали гипсовыми или пастовыми, изготовлены из минеральных образований с весьма низкой твердостью. После механической обработки минералы обжигали при температуре от 800° до $1400\text{--}1500^\circ$ С. При этом происходила перекристаллизация исходного вещества, резко возрастала прочность изделий. Из пористых мягких диатомита, трепела образовались кварц-кристаллитовые бусины, а вследствие обжига талька (стеатита) — фаянсоподобный материал с высоким содержанием энстатита. К сожалению, мы не можем более точно определить материал каждой бусины происхождения (помимо высокой стоимости, при рентгенометрическом анализе уничтожается часть самого предмета), поэтому ниже мы указываем материал как «фаянс», имея в виду, что часть таких бус — из обожжённого стеатита, а часть — кварц-кристаллитовые.

⁸ В Описи погребений 1960-х — начала 1970-х гг. погребения младенцев до 1 года часто именуются погребениями детей. При отсутствии графической и фотофиксаций мы не можем быть уверены в достоверности определения возрастной группы погребённого. Такие случаи обозначены предположительным определением возраста в квадратных скобках.

⁹ По мнению В. М. Массона, погр. 15, 16, 18–24 найдены в горизонте Алтын 2А и опущены из горизонта Алтын 2 (РА. 1965 г. Д. 7. Л. 6). Судя по высотным отметкам и разрезу напластований раскопа 1 (Щетенко 1968: рис. 13А), погр. 15, 16 (Х ярус) найдены в заполнении горизонта Алтын 1; погр. 18, 19, 22–24 (от –780 до –814) — в напластованиях горизонта Алтын 3, как и исследованные в 1966 г. погр. 25–27, 29–35 (от –785 до –827); погр. 20 и 21 (–840, –857) — в напластованиях горизонта Алтын 4.

16. Р. 1, гор. Алтын 1 (Х яр.). Взрослый. СЗ, лицом на Ю. Скорченное, на правом боку. Руки согнуты в локтях, кисти — перед лицом. Ноги сильно согнуты в коленях (РА. 1965 г. Д. 7. Л. 6, 16).
Инвентарь: бочковидная пронизка из бело-рыжего агата (табл. 2: 6).
17. ЮЗ край Алтын-депе. Взрослый, скелет сильно разрушен. СЗ. Скорченное, на правом боку. Положение правой руки неясно, левая — согнута в локте. Ноги согнуты в коленях (РА. 1965 г. Д. 7. Л. 16).
Инвентарь: у ног — горшок с ручками и два кубка (табл. 15: 7)¹.
18. Р. 1, гор. Алтын 3 (–797), к Ю от погр. 19. Взрослый. ССЗ, лицом на З. Скорченное, на правом боку, кости туловища упали вперед (табл. 3, 5; ФА. 2302.23; РА. 1965 г. Д. 7. Л. 6, 16; Д. 130. Л. 3, 4). Левая плечевая — под 30° к позвоночнику; руки сильно согнуты в локтях под 15°, кисти и предплечья — под грудной клеткой. Бедренные — под 80° к позвоночнику; ноги согнуты в коленях под 50° (?), 25°.
19. Р. 1, гор. Алтын 3 (–780), к Ю от пом. 9 гор. Алтын 2. Взрослый. С, лицом вверх. На спине (табл. 3, 5; ФА. 2302.23; РА. 1965 г. Д. 7. Л. 6, 16; Д. 130. Л. 3, 4). Плечевые почти параллельны позвоночнику; руки согнуты в локтях под 120°, скрещены в области таза; правая кисть — у таза, левая — у локтя правой. Ноги упали влево; бедренные — под 120°, 95° к позвоночнику; ноги сильно согнуты в коленях под 25°, стопы — почти у таза.
20. Р. 1, гор. Алтын 4 (–857), пом. 3. Взрослый. З. Скорченное, на правом боку, позвоночник согнут дугой. Положение правой руки неясно; левая плечевая — под 40° к позвоночнику, рука согнута в локте под 60°, кисть — у лица. Бедренные — под 80° к позвоночнику; ноги согнуты в коленях под 20°; стопы — у таза (табл. 4, 5; ФА. 2302.23; РА. 1965 г. Д. 130. Л. 4; Д. 7. Л. 6, 16).
21. Р. 1, гор. Алтын 4 (–840), пом. 1. Взрослый. ССЗ, лицом вниз. Ничком (первоначально — скорченное, на правом боку, кости туловища упали вперед?). Плечевые почти параллельны позвоночнику, руки согнуты в локтях (?), кисти и предплечья — под грудной клеткой. Бедренные — под 110° к позвоночнику; ноги согнуты в коленях (табл. 4, 5; ФА. 2302.23; РА. 1965 г. Д. 130. Л. 4; Д. 7. Л. 6, 16).
22. Р. 1, гор. Алтын 3 (–814). Ребёнок, кости плохой сохранности [младенец (?) Л. К.] (РА. 1965 г. Д. 7. Л. 6).
23. Р. 1, гор. Алтын 3 (–796). Ребёнок, кости плохой сохранности [младенец (?) Л. К.] (РА. 1965 г. Д. 7. Л. 6).
24. Р. 1, гор. Алтын 3, к В от пом. 1 гор. Алтын 2. Взрослый. СЗ, череп полностью разрушен. Сильно скорченное, на левом боку. Плечевые параллельны позвоночнику; руки согнуты в локтях под 40°; кисти — перед грудью, у колен. Правая кисть подогнута к предплечью под 90°. Бедренные — под 45°, 30° к позвоночнику; ноги согнуты в коленях под 25°, 20°; колени — перед грудной клеткой, стопы — у таза (табл. 3, 5; ФА. 2302.23; РА. 1965 г. Д. 7. Л. 6, 17; Д. 130. Л. 3, 4).

1966 г.²

25. Р. 1, гор. Алтын 3 (–824), в стене помещения³. Младенец. СЗ, лицом на З. На спине. Положение рук — неясно. Ноги сильно согнуты в коленях, находились справа и слева от позвоночника (табл. 5; ФА. 2323.91; РА. 1966 г. Д. 61. Л. 7; Д. 120. Л. 5).
Инвентарь (?): пять фрагментов керамики.
26. Р. 1, гор. Алтын 3 (–813). Младенец. Ю, лицом вниз. Первоначально — сидячий; скорченный, туловище упало вперед. Положение правой руки неясно, левая — согнута в локте, предплечье — на коленях. Ноги согнуты в коленях, голени перекрещены (табл. 5; ФА. 2323.91; РА. 1966 г. Д. 61. Л. 7; Д. 120. Л. 5).
Инвентарь (?): три фрагмента керамики.
27. Р. 1, гор. Алтын 3, пом. 4 (–827), на СВ стене, у В угла. Младенец. СВ, лицом вниз. Первоначально — сидячий (?); скорченный, ничком. Руки согнуты в локтях. Ноги согнуты в коленях, голени перекрещены (табл. 3, 5; ФА. 2323.91; РА. 1966 г. Д. 61. Л. 7; Д. 120. Л. 4, 5).
Инвентарь (?): пять фрагментов керамики и кусочка металла.
28. Современная траншея. М. *adultus* [Т. Т.] (Кияткина 1987: 84, 85, табл. 12). З. Скорченное, на левом боку. Правая рука согнута в локте, кисть — перед грудью, в районе колен; левая рука слегка согнута в локте, предплечье лежало между ног, кисть — в области таза.
Инвентарь (?): около 10 фрагментов керамики и кусочек металла.

¹ Сосуды, видимо, утрачены. Приводимый рисунок одного кубка находился в материалах, предоставленных В. И. Сарияниди.

² В. М. Массон. Отчёт о работах Кара-кумской экспедиции в 1966 г. / РА ИИМК РАН. Ф. 35. Оп. 1. 1966 г. Д. 61; чертежи: Д. 120; определения химического состава золота из погр. 60: Д. 177. Местоположение погр. 25, 26, 34, 35, 82 раскопа 1 и погр. 37–42, 58 гор. 1 раскопа 5 на полевые чертежи раскопов, а также погр. 28 на план Алтын-депе нанесены не были. В. И. Сарияниди. Отчёт Геоксюрского отряда Археологической экспедиции АН СССР весной — летом 1966 г. / РА ИА РАН. Р-1. 3407. Л. 16–27; альбом к Отчёту: 3407А. Погребения 4 и 6 раскопов исследованы в 1965–1966 гг. Местонахождение инвентаря неизвестно, сосуды и отдельные предметы частично приводятся в соответствии с рисунками и фотографиями, предоставленными В. И. Сарияниди.

³ В стене какого помещения не указано. План строений горизонта Алтын 3 раскопа 1 опубликован (Щетенко 1968: рис. 13Б).

29. Р. 1, гор. Алтын 3 (–799), пом. 4, у ЮЗ стены, в 1,25 м от З угла. Младенец. С. Скорченное, на правом боку (туловище упало назад?). Положение правой руки неясно (по чертежу — правая плечевая — под 45° к позвоночнику); левая рука, упавшая назад, согнута в локте под 15°, кисть — у затылка. Бедренные — под 30° к позвоночнику; ноги согнуты в коленях под 45° (табл. 3, 5; ФА. 2323.91; РА. 1966 г. Д. 61. Л. 7, 17; Д. 120. Л. 4, 5).
30. Р. 1, гор. Алтын 3 (–812), пом. 3, в 0,5 м от З угла. Младенец. С. Скорченное, на правом боку. Правая плечевая — под 25° к позвоночнику, рука согнута в локте под 135°, кисть — у колен; левая рука вытянута, кисть — у таза. Бедренные — под 40° к позвоночнику; ноги согнуты в коленях под 30° (табл. 3, 5; ФА. 2323.91; РА. 1966 г. Д. 61. Л. 7, 17; Д. 120. Л. 4, 5).
31. Р. 1, гор. Алтын 3 (–809), пом. 4, у СЗ стены, в 0,6 м от З угла. Младенец. ЮЗ. На левом боку. Положение правой руки неясно; левая плечевая — под 40° к позвоночнику, рука согнута в локте под 45°, кисть — перед плечом. Бедренные — под 45° к позвоночнику; ноги чуть согнуты в коленях (под 145°), так что кости стоп, видимо, находились перед грудью (табл. 3, 5; ФА. 2323.91; РА. 1966 г. Д. 61. Л. 7, 17; Д. 120. Л. 4, 5).
32. Р. 1, гор. Алтын 3 (–818), пом. 4, у ЮВ стены, в 1,4 м от В угла (табл. 3, 5; ФА. 2323.91). Младенец. ЮВ. Скорченное, на спине. Плечевые — под 90°, 20° к позвоночнику; руки согнуты в локтях под 45°; правая кисть — у затылка, левая — перед лицом. Бедренные — под 20° к позвоночнику; ноги согнуты в коленях под 100°, 10° (РА. 1966 г. Д. 61. Л. 7, 17; Д. 120. Л. 4, 5).
33. Р. 1, гор. Алтын 3 (–820), пом. 4, в С углу (табл. 3, 5; ФА. 2323.91). Младенец. СЗ, лицом на З, череп смещён. На левом боку, позвоночник согнут дугой (РА. 1966 г. Д. 61. Л. 7, 18; Д. 120. Л. 4, 6).
- 34, 35. Р. 1, гор. Алтын 3 (табл. 5; ФА. 2323.91). Возможно, двойное одновременное (?) захоронение — погр. 35 находилось в 0,73 м от темени и в 0,82 м от фаланг пальцев правой ноги погр. 34 (РА. 1966 г. Д. 61. Л. 6, 7, 18; Д. 120. Л. 6).
34. (–785). М. adultus [Т. Т.] (Кияткина 1987: 84, 85, табл. 12). СЗ. Скорченное, на правом боку, позвоночник согнут дугой. Руки согнуты в локтях, правая кисть — под головой; левая плечевая — под 90° к верхней части позвоночника, рука согнута в локте под 25°, кисть — у верхней части груди. Бедренные — под 75°, 45° к позвоночнику; ноги согнуты в коленях под 40°, 30°.
35. (–791). М. maturus [Т. Т.] (Кияткина 1987: 84, 85, табл. 12). ЮЮЗ, лицом вверх, череп лежит почти на затылке. Первоначально — скорченное, на левом боку; позвоночник согнут дугой, кости грудной клетки упали вперед. Плечевые — под 90°, 45° к позвоночнику; правая плечевая приподнята, предплечье опущено вниз; руки согнуты в локтях под 90°, кисти — у колен. Бедренные — под 60°, 70° к позвоночнику; ноги согнуты в коленях под 20°, 25°, стопы — у таза.
36. Р. 5¹, гор. 1 (–110), пом. 4, на стене у Ю угла (табл. 7), в кухонном котле², положенном горловиной вниз. Ребёнок. СЗ. На левом боку. Руки согнуты в локтях. Положение ног неясно (РА. 1966 г. Д. 61. Л. 18).
- 37, 39. Р. 5, гор. 1, пом. 7 (табл. 7). Возможно, двойное одновременное (?) захоронение — погр. 39 (–228) находилось почти под погр. 37 (–210) (РА. 1966 г. Д. 61. Л. 13, 19).
37. М. maturus [Т. Т.] (Кияткина 1987: 84, 85, табл. 12). З, лицом на Ю. На спине. Правая рука вытянута вдоль туловища, левая — согнута в локте, кисть — у нижних рёбер. Ноги сильно согнуты в коленях, упали вправо.
Инвентарь (?): фрагмент керамики.
39. М. senilis (?) [Т. Т.] (Кияткина 1987: 84, 85, табл. 12). ССЗ, лицом вниз. Ничком. Левая рука согнута в локте. Положение правой руки и ног неясно.
Инвентарь: у левого плеча — кубок и миска (табл. 19: 8, 9; Массон 1981а: табл. VI, 15, 9; ФА. 2377.152, 2323.80).
38. Р. 5, гор. 1 (–199). Ребёнок. СЗ, череп повёрнут: затылок у шейных позвонков. На правом боку. Руки вытянуты вдоль туловища, кисти — у колен. Ноги согнуты.
39. См. 37.
40. Р. 5, гор. 1 (–192). Подросток. З. Скорченное, на правом боку. Руки согнуты в локтях, левая кисть — перед грудью. Ноги согнуты.
Инвентарь (?): фрагменты керамики.

¹ По Отчёту на раскопе 5 в 1966 г. обнаружено 10 одиночных (индивидуальных) захоронений (РА. 1966 г. Д. 61. Л. 13); в первой публикации указано, что «Помимо погребальной камеры, на раскопе 5 было открыто ещё восемь одиночных могил» (Массон 1967а: 170); в это число В. М. Массоном не включено двойное погр. 59–60; в действительности на раскопе 5 в 1966 г. исследовано 7 индивидуальных захоронений (погр. 36, 38, 40, 41, 42, 57, 58), одно, предположительно, двойное (погр. 37, 39), одно двойное захоронение (погр. 59–60) и погребальная камера, в которой было захоронено не менее 14 человек (погр. 43–56).

² На схематическом плане части строений раскопа 5 в Дневнике В. М. Массона указано, что погребение совершено в хуме (запись от 24.05.1966 г.), однако далее, в списке всех погребений, исследованных в 1966 г., погр. 36 значится как детское в кухонном котле (запись от 14.06.1966 г.).

41. Р. 5, гор. 1 (–200). Ребёнок. СЗ. Ничком, чуть с наклоном на правый бок (первоначально — скорченное, на правом боку?). Положение правой руки неясно, левая — согнута в локте, кисть — у нижних рёбер. Ноги согнуты (РА. 1966 г. Д. 61. Л. 13, 19).

Инвентарь: в области шеи — 19 гипсовых (?)¹ бусин и пронизок (табл. 19: 1; ФА. 2323.88; Массон 1981а: табл. XXII, 4); пронизки цилиндрические — одна гладкая (1а), 14 — с нарезками (1б; 10 целых и четыре обломка); две пронизки прямоугольные двояковыпуклые с нарезками (1в); две плоские бусины в виде ступенчатого ромба (1г).

42. (–217) Р. 5, гор. 1. Взрослый скелет очень плохой сохранности. Удалось проследить только согнутые в коленях ноги.

43–56, 56а. Р. 5, гор. 1, пом. 13 — подтрапециевидная (С–Ю х 3–В — 2,0–2,4 х 2,0–2,2 м) погребальная камера (табл. 7)²; в С стене, у СЗ угла — заложённый вход (?) в камеру (шириной около 0,5 м), ведущий в пом. 13 из пом. 6; 3 стена камеры выходит на улицу (пом. 3); на полу и на части костей — следы циновки. 47 — М. *adultus*; 50, 55 — двое М. *maturus* [Т. Т.] (Кияткина 1987: 84, 85, табл. 12), остальные — взрослые³. В камере выявлено три слоя захоронений. Верхний слой захоронений — черепа погр. 43–56, части скелетов в сочленениях и разрозненные кости в центре и В половине камеры (табл. 8). Средний слой захоронений — скелет без черепа (погр. 56а)⁴ и нижняя челюсть рядом (табл. 9А) в СВ части камеры. Нижний слой захоронений — скопление костей (длинные кости, рёбра, позвонки) в небольшом углублении, нарушившем пол камеры в её центре (табл. 9Б). Сосуды в погребальной камере стояли на полу (РА. 1966 г. Д. 61. Л. 8, 10, 11, 19, 20, 21).

43 (–256). ССЗ, лицом на З, череп частично сдвинут. Скорченное, на правом боку (судя по чертежу, — на спине). Правая плечевая — под 35° к позвоночнику, правая рука сильно согнута в локте (под 20°); кости левой руки и ног смещены. Правая бедренная — под 145° к позвоночнику.

Инвентарь: 44 плоские кольцевидные бусины⁵ белого гипса.

44. С, череп перевёрнут. Скорченное, на правом боку. Правая плечевая под 40° к позвоночнику, рука сильно согнута в локте под 15°, перекрывает череп погр. 43. Бедренные — под 125° к позвоночнику.

Инвентарь: 17 цилиндрических пронизок белого гипса.

45. Череп с нижней челюстью, лицом на З.

Инвентарь: 12 плоских кольцевидных белых пастовых и две лазуритовых бусины.

46. Перевёрнутый череп, теменем вниз, рядом — сломанная нижняя челюсть⁶.

Инвентарь: три крупных плоских кольцевидных белых пастовых и две лазуритовых бусины.

47. Перевёрнутый череп, теменем вниз, лежал на тазовых костях.

Инвентарь: подовальная, двояковыпуклая белая пастовая бусина.

48 (частично перекрывает скелеты погр. 43 и 44). С, лицом на З. На правом боку (судя по чертежу, туловище — на спине). Правая плечевая — под 45° к позвоночнику; левая рука слегка согнута в локте под 120°, кисть — под тазом. Кости ног смещены.

Инвентарь: три прямоугольные двояковыпуклые с нарезками белые гипсовые бусины; у таза — металлическая печать-штамп в виде кошачьего животного (табл. 11А: 3; ФА. 2323.28, 32/1; Массон 1981а: табл. XVII, 10)⁷.

49. Череп теменем вверх и нижняя челюсть.

Инвентарь: красная сердоликовая бусина.

50 (частично перекрывает скелет погр. 48). ССВ, череп лицом на З. Судя по чертежу, — на спине. Левая рука согнута в локте под 90°, кисть — в области таза. Кости правой руки и ног смещены.

Инвентарь: на безымянном пальце левой руки — металлическое кольцо; красная с белым агатовая бусина.

51, 52, 56. Черепа вдоль В стены камеры.

53–55. Черепа у Ю стены камеры.

¹ В нашем распоряжении имелась только фотография бус (ФА. 2323.88), с которой сделан рисунок; определение материала дано по Описи погребений.

² По мнению В. М. Массона, погребальная камера — пом. 13 являлась частью архитектурного комплекса горизонта 1, состоявшего из помещений 6, 12–16, 20–23 (РА. 1966 г. Д. 61. Л. 8). Однако, судя по плану изученных строений, пом. 13 входило в состав комплекса из пом. 6, 12–14, 22, 23 (табл. 7). В то же время, судя по высотным отметкам погребений и разрезу (табл. 8), пол погребальной камеры находился на уровне около –270 / –275, то есть эта камера могла относиться как к 1-му, так и ко 2-му строительным горизонтам раскопа 5.

³ В публикации Т. П. Кияткиной (1987) в первых пяти столбцах табл. 13 приведены антропологические определения Т. А. Трофимовой женских черепов из раскопок 1965 и 1966 гг., причём в верхней строке указано, что они найдены в пом. 32 горизонта 1 раскопа 7. Однако эта погребальная камера исследована в 1969 г. (см. с. 23–24), антропологические определения найденных в ней скелетов (погр. 110–123) сделаны А. Кейта и приведены в табл. 12 и 13. Авторы предполагают, что в первых пяти столбцах табл. 13 (Кияткина 1987) даны определения женских черепов из погребений, найденных в 1965–1966 гг., включая и захоронения в погребальной камере — пом. 13 горизонта 1 раскопа 5. К сожалению, номера этих женских погребений в публикации Т. П. Кияткиной отсутствуют.

⁴ Для удобства статистических подсчётов скелет из среднего слоя захоронений и лежащая вблизи его таза нижняя челюсть объединены в погр. 56а.

⁵ В нашем распоряжении имелось только описание и несколько схематических зарисовок бус из погребальной камеры — пом. 13 в Описи погребений. Точное местоположение бус, металлических печати в виде кошачьего животного и кольца, каменного наконечника и половины женской терракотовой статуэтки на плане указаны не были.

⁶ На плане около черепа погр. 46 — две нижние челюсти.

⁷ Местоположение печати в виде кошачьего животного (№ 3) нанесено нами на план пом. 13 приблизительно.

56а. С, без черепа¹. Судя по чертежу, — на спине, ноги упали вправо; кости рук смещены и частично отсутствуют. Правая плечевая параллельна позвоночнику. Бедренные — под 70°, 80° к позвоночнику; ноги согнуты в коленях под 30°, 50°.

Инвентарь — кроме бус и двух металлических предметов (печати в виде кошачьего животного и кольца), в камере найдены: в С части, у головы погр. 44 — терракотовая женская статуэтка (табл. 11А: 1; ФА. 2323.14, 15; Массон 1967а: 179, рис. 11; 1981а: табл. XVIII, 5; Массон, Сариниди 1973: 149, табл. IV, 1); у С стены, около угла заложеного входа (?) — горшковидный сосуд (табл. 10: 1); за черепами погр. 43 и 44 — шесть горшков-флаконов, два кувшина, миска (табл. 10: 2–8, 10, 11; ФА. 2323.102, 77, 67, 66, 77, 68, 65, 73; Массон 1981а: табл. VI, 8, 10); за черепами 45 и 47 — кувшин и чаша (табл. 10: 12, 13; ФА. 2323.71, 78; Массон 1981а: табл. VI, 14, 6); ещё один кувшин — на правом плече погр. 44 (табл. 10: 9; ФА. 2323.101); горшковидный сосуд — рядом с черепом погр. 46 (табл. 10: 15; ФА. 2323.74) и ещё один кувшин — в СВ углу (табл. 10: 14); в Ю части камеры, у В стены — горшковидный биконический сосуд, кубок и кувшин (табл. 10: 16, 17, 20; ФА. 2323.69, 63); около черепов погр. 51 и 56 — металлическая печать-штамп в виде козлика (табл. 11А: 2; ФА. 2323.27/1, 32/2; Массон 1981а: табл. XVII, 14); рядом с черепом погр. 56, но несколько выше его — фрагмент терракотовой женской статуэтки (табл. 147: 1; ФА. 2323.21/2, 24/2; Массон, Сариниди 1973: 158, табл. XII, 3) и кремнёвый наконечник; у Ю стены — кувшин и миска (табл. 10: 18, 19; ФА. 2323.70). В камере также найдена чаша из желтоватого мраморовидного известняка (табл. 11А: 4)².

Инвентарь (?): в пом. 6 за С стеной камеры (пом. 13), вплотную к стене — четыре (пять?, шесть?) миниатюрных горшковидных сосудов (табл. 8; 11Б: 22–26; ФА. 2323.75, 119; Массон 1981а: табл. VI, 2–4)³.

57. Р. 5, гор. 1, пом. 22, вдоль СВ стены (табл. 7). Младенец. ССЗ. Скорченное, на правом боку.

58. Р. 5, гор. 1, к С от пом. 19 (пом. 22А; табл. 7)⁴, почти под дерновым слоем. Ребёнок (РА. 1966 г. Д. 61. Л. 13, 21).

Инвентарь: два сосуда, один из них — кувшин (табл. 19: 13; ФА. 2323.72)⁵.

59–60. Р. 5, гор. 1, за СВ стеной пом. 19 и 22А (табл. 7, 12). Двойное одновременное захоронение взрослой женщины (?) и подростка (погр. 60 и 59; Массон 1981а: 42)⁶; кости рук погр. 60 частично перекрывают кости рук и бедра погр. 59 (табл. 147: 2; ФА. 2323.10; РА. 1966 г. Д. 61. Л. 13, 21; Д. 120. Л. 3).

59. СЗ. Череп отсутствует. Скорченное, на правом боку. Кости рук, согнутых в локтях, видимо, смещены. Левая бедренная — под 95° к позвоночнику, нога согнута в колене под 80°.

60. СВ, череп смещён. Скорченное, на левом боку, кости туловища и таза, видимо, смещены. Правая плечевая — под 70° к позвоночнику, рука слегка согнута в локте под 175°; левая рука согнута в локте под 70°; кисти рук лежали перед грудью. Кости ног частично смещены, согнуты в коленях под 70°, 80°.

¹ На полевым чертеже среднего слоя захоронений рядом с погр. 56а показан череп погр. 46. Видимо, авторы раскопок хотели таким образом дать наглядную информацию о локализации погр. 56а относительно верхнего слоя останков. На публикуемом плане (табл. 8А) череп погр. 46 не нанесён.

² Термин «мраморовидный известняк» широко используется в публикациях материалов Алтын-депе и других памятников Южного Туркменистана. По определению Г. М. Ковнурко, этот камень представляет собой известняковую породу с прослойками доломита. В Описи погребений и в других источниках указано, что в камере найдено всего 20 керамических сосудов и 1 каменный (табл. 11А: 4; Массон 1981а: табл. VII, 1), однако, в коллекции реально имеется 21 керамический сосуд (табл. 10; сос. 21 повреждён). На предоставленном В. И. Сариниди перебеленном плане пом. 13 у части сосудов отсутствовали номера (9, 12–15, 21). Нумерация сосудов приблизительно реконструирована нами по формам и шифрам сосудов, при этом не удалось идентифицировать местоположение сос. 21 (горшковидного биконического сосуда с обломанным горлом) и каменной чаши с округлым дном, «... под которой на глубине 5–7 см находился череп...» (РА. 1966 г. Д. 61. Л. 10). Чаша из мраморовидного известняка имеет шифр — сос. 9, однако, такой же шифр имеет и керамический горшок, по своим очертаниям более соответствующий изображению на плане. Все сосуды без номеров на плане — это узкогорлые сосуды и одна чаша с выраженным узким и плоским дном (сос. 13). Нумерация сосудов на табл. 10 соответствует нумерации на плане погребальной камеры.

³ На плане и разрезе (табл. 8) погребальной камеры — пом. 13 обозначены четыре миниатюрных сосуда, находившиеся фактически уже в пом. 6, причём на плане показаны сосуды 22, 23 и 24, 25, а на разрезе рядом с сос. 25 обозначен не сос. 24, а сос. 27 (возможно, эта ошибка художника при перебелке чертежа). Таким образом неясно, сколько именно миниатюрных сосудов, четыре или более находилось за С стеной пом. 13. В коллекции керамики из раскопа 5 Алтын-депе представлены несколько миниатюрных сосудов, два из них зашифрованы как найденные в пом. 13 сосуды 22 и 23, два других — как сосуды, найденные в пом. 23 и 24, а ещё один указания на номер помещения не имел. Фотография трёх сосудов (ФА. 2323.75) — сос. 22 из пом. 13 и сосудов из пом. 23 и 24 — поступила в ФА ИИМК РАН в апреле 1967 г., таким образом эти сосуды найдены в 1966 г. Так как пом. 24 в 1966 г. не было исследовано, мы предположили, что, сосуды из пом. 23 и 24 были найдены в пом. 6 (снаружи, у стены погребальной камеры — пом. 13) и, следовательно, должны иметь нумерацию 24 и 25, а сосуд без указания места находки получил № 26. Мы приводим прорисовки всех пяти миниатюрных сосудов, найденных на раскопе 5 в 1966 г. (табл. 11Б: 22–26).

⁴ На полевым чертеже и на опубликованном плане раскопа 5 указаны два помещения 22 (Массон 1967а: 169, рис. 3; 1981а: 40, рис. 13); мы обозначили как пом. 22 комнату в Ю части раскопа, к В от пом. 13, а помещение в СВ части раскопа, к С от пом. 19, обозначили как пом. 22А.

⁵ Второй сосуд, видимо, утрачен.

⁶ В Описи погребений, Отчёте и первой публикации (Массон 1967а: 170) указано, что погр. 59 — это захоронение ребёнка, однако, судя по размерам костей на чертеже, в погр. 59 был захоронен подросток [Л. К.].

Инвентарь (РА. 1966 г. Д. 61. Л. 13–16): на фаланге безымянного пальца правой руки — два золотых (табл. 12: 4, 5; 148; 149: 4, 5; Массон 1967а: 183, рис. 15)¹ и бронзовое кольца²; под правой кистью — две терракотовые женские статуэтки (табл. 12: 7, 8; 148; ФА. 2323.11–13); у таза (?) — серебряная (?) печать-штамп (табл. 12: 6; 149: 8; ФА. 2323.27/2, 31, 67; Массон 1967а: 170, 183, рис. 15) в виде трёхглавого фантастического животного³. Погр. 60 сопровождалось большим количеством бус⁴: пять бирюзовых овальных бусин (из них две — резных) и 7 «фаянсовых» бусин и пронизок (табл. 149: 1; Массон 1967а: 183, рис. 15 — верхняя низка бус)⁵; 24⁶ красных сердоликовых — 12 прямоугольных двояковыпуклых в сечении (2г), две округлые усечённо-биконические (2д), две бочковидные пронизки (2е), 8 подбочковидных небольших бусин-бисерин (2в), четыре гипсовые (?) с золотой обтяжкой усечённо-биконические (2б), лазуритовая бусина в виде длинного параллелепипеда (2а) с золотой оковкой в середине и на концах (табл. 12: 2; 149: 3; 150: 1, № 1; Массон 1967а: 183, рис. 15 — средняя низка бус — единственная низка, которая совпадает полностью во всех изобразительных источниках и в акте приёма № 157). В состав самой крупной низки вошли 57 агатовых и сердоликовых бус (табл. 12: 1; 149: 7; ФА. 2323.110; Массон 1981а: табл. XXI, 3; эти цифры совпадают с актом № 157, № 53, 54): 30 прямоугольных бусин (1а), 19 бочковидных пронизок (1б) и две крупные пронизки — плоская ромбовидная (1в) и подцилиндрическая (1г) из красно-бело-жёлтого агата, а также пять прямоугольных (1д) и бочковидная бусина (1е) из сердолика⁷. Кроме того, в погребении была найдена крупная плоская подбочковидная пронизка серого с белым агата (табл. 12: 3; 149: 6; 150: 2, № 3)⁸, 9 лазуритовых бисерин, а на запястье — 19 белых пастовых бисерин⁹.

Таким образом, если по Описи погребений в состав инвентаря погр. 60 входило 95 бус, по фотографическим и документальным источникам фиксируется 127 бусин, пронизок и бисерин (5 бирюзовых, 7 «фаянсовых», 4 гипсовых в золотой обтяжке, лазуритовая с золотой оковкой, 30 сердоликовых, 52 агатовых бусины и пронизки; 19 пастовых и 9 лазуритовых бисерин).

61–65, 65а¹⁰. Р. 6, погребальная камера 3 — прямоугольное помещение (СВ–ЮЗ х СЗ–ЮВ — 2,45 х 1,75 м, уровень нижнего пола –275; табл. 13А); вход в камеру — в ЮЗ стене. Камера разделена продольной стенкой на две части, между которыми имеется проход. В заполнении внутренней части камеры, в строительном завале найден красноглиняный кувшин. В С части помещения кирпичи расположены так, что возможно, они составляли ступеньки.

На уровне верхнего пола (–190), в В углу камеры. Взрослые. Вторичное перезахоронение (?) — остатки сильно разветвленных черепов погр. 61–65, 65а и костей, частично перекрывающих друг друга (табл. 13Б).

Инвентарь: два каменных сосуда — биконический (сос. 1) и цилиндрический (сос. 2)¹¹.

¹ «... на мизинце левой руки надето два золотых кольца из проволоки» (РА. 1966 г. Д. 61. Л. 13). Судя по фотографии (табл. 148), кольца находились на безымянном пальце правой руки, которая лежала на статуэтках, в свою очередь лежавших одна на другой.

² Бронзовое кольцо упомянуто только в Описи погребений.

³ На печати «С левой [тыльной? Л. К.] стороны налипши бусы из сердолика. Видимо, печать была включена в пронизь с бусами» (Дневник В. М. Массона. Запись от 12.06.66 г.).

⁴ К сожалению, точная фиксация этого уникального материала не была произведена — в полевой Описи погребений имеется как минимум одна арифметическая ошибка: общее количество бус при сложении указанных в описи цифр по видам бус — 95, а не 96 — именно последняя ошибочная цифра и попала в публикацию (Массон 1981а: 42). В нашем распоряжении имеется пять одновременных источников: 1 (самый ранний) — Опись погребений (1966 г.); 2 — опубликованная фотография (или фотомонтаж) инвентаря погр. 60 (табл. 149; Массон 1967а: 183, рис. 15), снятая не позднее середины 1967 г.; 3 — слайды и две фотографии бус (ФА. 2323.109, 110; Массон 1981а: табл. XXI, 3; с последней сделаны наши прорисовки — табл. 12: 1–2), снятые не ранее осени 1968 г. (на слайде — табл. 150: 2 и фотографии № 2323.109 — табл. 150: 1 представлены и бусы из погребений, исследованных в 1968 г.) и поступившие в ФА ИИМК РАН в июле 1971 г.; 4 — Акт приёма № 157 от 05.11.1977 г. ГИМ ТССР (ныне Национальный музей Туркменистана) предметов из Алтын-депе; 5 — фотографии экспозиции находок из Алтын-депе в ГИМ ТССР конца 1980-х гг. Данные всех этих источников в той или иной степени не совпадают друг с другом, что показано далее в примечаниях. Не зафиксировано также, каким именно образом бусы располагались в захоронении.

⁵ В Описи погребений — четыре пастовые бусины. Местонахождение бирюзовых и пастовых («фаянсовых») бус, собранных на фотографии в первой публикации в одну низку (рис. 149: 1; Массон 1967а: рис. 15), неизвестно.

⁶ В Описи погребений — 15 красных сердоликовых бус.

⁷ В Описи погребений — 22 прямоугольных, 13 цилиндрических и три большие каменные (автор Описи погребений имел ввиду, видимо, бусы и пронизки из агата). В первой публикации (табл. 149: 7; Массон 1967а: 183, рис. 15) эти агатовые бусы представлены в составе самой большой низки (27 прямоугольных, 17 подбочковидных и подцилиндрических пронизок и плоская ромбовидная), а ещё две крупные бусины (прямоугольная подцилиндрическая и плоская подбочковидная) показаны на фото отдельно от низки (табл. 149: 2 и б).

⁸ Эта пронизка серо-белого агата из погр. 60 в акте № 157 (№ 33) ошибочно отнесена к инвентарю погребальной камеры (пом. 11) раскопа 9.

⁹ «Мелкий пастовый бисер на лучевых костях образовывал подобие браслета» (РА. 1966 г. Д. 61. Л. 13). Возможно, что 18 пастовых бисерин, одна бусина и 8 бисерин из тёмного материала (лазурит?), представленных на фотографии (ФА. 2323.109; табл. 150: 1, № 3), происходят из погр. 60. Неизвестно и происхождение другой небольшой низки бус (три агатовых, четыре бирюзовых и одна бусина светлого камня — табл. 150: 1, № 2), зафиксированных на той же фотографии и переданной в ГИМ ТССР под № 55–58 как происходящих из погр. 60.

¹⁰ Описание погребений раскопов 4 и 6 дано по чертежам и отчётам В. И. Сарияниди. На чертеже камеры 3, кроме черепов погр. 61–65, показан ещё один череп (погр. 65а).

¹¹ В. И. Сарияниди полагает, что «вероятно были и другие предметы, смытые процессами дефляции» (РА ИА РАН. 3407. Л. 26).

656¹. Р. 6, у ЮЗ конца продольной стены погребальной камеры 3. Следы костей расчищены на склоне, непосредственно на уровне дневной поверхности (табл. 13А, разрез А-А').

Инвентарь (?): рядом с костями, на продольной стене стояли два миниатюрных кубка, два других аналогичных сосуда (табл. 15: 8?, 9) найдены у ЮЗ конца этой стены на уровне -254.

66–67. Р. 6, погребальная камера 2 (табл. 13А)². Около ЮВ стены, в 0,6 м от Ю угла, на уровне -223; двойное одновременное захоронение.

66. Взрослый. ЮЮЗ, лицом на ЗСЗ. Скорченное, на левом боку. Руки согнуты в локтях, кисти — у лица. Ноги сильно согнуты.

Инвентарь: биконический сосуд перед лобной костью.

67. Непосредственно под (рядом?) погр. 66. Ребёнок. ЮЮЗ, лицом на ЗСЗ. Сильно скорченное, на левом боку. Фаланги пальцев рук — под лицевой частью черепа. Колени упираются в локти.

Инвентарь: у лобной кости — горшковидный биконический сосуд (сос. 1; табл. 15: 13); под шейными позвонками — маленькая лазуритовая бусина; за спиной — розетка на невысокой ножке с сильно отогнутым венчиком (сос. 2), рядом — пряслице из алебаstra. Под розеткой — остатки плетёной корзинки, в которой, видимо, находились предметы.

68–71, 83, 83а, 83б³. Р. 6, погребальная камера 2 — прямоугольное помещение (СВ-ЮЗ х СЗ-ЮВ — 3,0 х 2,6 м; табл. 13А), смежное с камерами 1 и 3. В С углу — проход в камеру 3, относящийся к первому (раннему) периоду существования камеры 2 (уровень пола у прохода — -285). ЮВ стена камеры двойная (одна стена относится к первому периоду, вторая — пристроена позднее).

68–70. У СВ стены — три черепа и несколько фаланг.

68. (-208). В 0,75 м от С угла. 15–20 л. [Г. Л.? В. С.?]. Череп лицом на ЮВ, на правой скуле.

69. Около погр. 68, к СВ — череп лицом вниз. Взрослый.

70. Около погр. 68, к СВ — череп лицом на СЗ, на правой скуле. Взрослый.

71. В С углу; последнее захоронение в камере 2, связано с погр. 68–70. Ребёнок. 3 (?)⁴, отдельные куски черепа на месте позвоночника. Сохранились лучевые кости, правая кисть и две согнутые в коленях ноги.

Инвентарь: у живота — большой широкогорлый острорёберный сосуд (сос. 1), под дно которого подставлена керамическая розетка (сос. 2); около розетки — остатки плетёной корзинки, в которой лежали кусочки охры; у руки (перед тем местом, где должны быть кости груди) лежала на боку ещё одна розетка (сос. 3).

83. (-152). У ЮВ стены, в 0,45 м от В угла. Взрослый. Череп лицом вверх, теменной частью вниз; несколько костей.

Инвентарь (?): рядом с черепом погр. 83 — три сосуда: высокий биконический с сильно отогнутым наружу венчиком и росписью из звёздчатых фигур, заключённых в ромбические картуши (сос. 1; табл. 15: 10)⁵; кубок с широким плоским дном и слабо отогнутым венчиком (сос. 3; табл. 15: 12); небольшой графин с округлым туловом и высоким, частично обломанным горлом (сос. 2; табл. 15: 11)⁶.

83а, 83б. В 0,5 м от СВ стены, под дерновым слоем (-143). Взрослые. Остатки почти полностью смытых погребений (обломок берцовой кости, несколько фаланг стоп, ребро, тазовые кости двух скелетов)⁷.

72. Р. 6, погребальная камера 2⁸. В Ю углу, в головах погр. 66 и 67, частично нарушило ЮЗ стену камеры (табл. 13А). Ребёнок. Ю. Скорченное, на левом боку. Кисти рук — у лица.

73–80. Р. 6, погребальная камера 1 — прямоугольное помещение (СВ-ЮЗ х СЗ-ЮВ — 3,6 х 2,7–3,0 м, уровень пола -128; табл. 13А). ЮВ и СЗ стены пристроены к стенам первого периода. Взрослые. В центре камеры, непосредственно под дерновым слоем, на полу — черепа погр. 73–80 и несколько длинных костей, рёбра, позвонки, фаланги (табл. 13В). Все черепа концентрируются в одном месте, частично перекрывая друг друга, у некоторых — нижние челюсти смещены. Скелеты располагались в ЮВ части помещения, на 0,05–0,07 м выше черепов (несколько косточек найдены на этом же уровне в В части камеры) и к моменту раскопок оказались почти совершенно смытыми и развянными⁹. В З углу (-111) найдены две кости человека¹⁰.

¹ В. И. Сарияниди полагает, что «можно допустить, что здесь находилось захоронение, почти полностью смытое к моменту раскопок» (РА ИА РАН. 3407. Л. 26). Эти останки (погр. 656) на полевым чертеже показаны не были.

² Погр. 66–67, видимо, впускное, и не связано с комплексом погребальной камеры 2.

³ На полевым чертеже раскопа 6 местоположение погр. 68–71, 83а, 83б не показано.

⁴ Так в Отчёте (РА ИА РАН. 3407. Л. 24); по Описи погребений погр. 71 — головой на ЮЗ.

⁵ «Это типичный сосуд позднего Намазга IV, причём, судя по фактуре, он, возможно, происходит из центрального района подгорной полосы Копет-Дага» (РА ИА РАН. 3407. Л. 23). Под это описание подходит сосуд, опубликованный В. И. Сарияниди (Masson, Sarianidi 1972: Pl. 32).

⁶ «Сосуды лишь условно отнесены к погребению № 83 и, возможно, первоначально принадлежали другим, не сохранившимся захоронениям» (РА ИА РАН. 3407. Л. 23). К сожалению, сосуды из погребений раскопок 4 и 6 не сохранились. Приводимые нами рисунки (табл. 15 и 17) любезно предоставлены В. И. Сарияниди, однако, они не имели масштабов. Масштабы приблизительно восстановлены по фотографиям сосудов.

⁷ В. И. Сарияниди полагает, что «возможно здесь было захоронено более двух человек. ... сами скелеты, видимо, располагались в Ю части камеры, практически размытой к моменту раскопок» (РА ИА РАН. 3407. Л. 22).

⁸ Погр. 72 впускное и не связано с комплексом погребальной камеры 2.

⁹ Графическая фиксация этих костей отсутствует.

¹⁰ «Камера № 1 была вскрыта до отметки -230, однако других скелетов в ней найдено не было» (РА ИА РАН. 3407. Л. 21–22).

81. Р. 6, помещение за ЮВ стеной погребальной камеры 1 (табл. 13А), впускное захоронение в яме (?)¹. Взрослый. С, лицом на З. Скорченное, на правом боку. Плечевые — под 50°, 45° к позвоночнику; руки согнуты в локтях ~ под 90°; правая кисть — у лица, фаланги — у глазных впадин, левая кисть — перед нижней частью груди. Бедерные — под 40°, 50° к позвоночнику; ноги согнуты в коленях под 45°.

Инвентарь: за спиной, у левого плеча — высокий биконический сосуд [горшковидный? Л. К.].

Инвентарь (?): под левой рукой — ладьевидная зернотёрка.

82. Р. 1, гор. Алтын 4 (–870), под стеной пом. 1 и 7 гор. Алтын 3². Взрослый. СЗ. Сильно скорченное, на левом боку. Плечевые — под 40°, 20° к позвоночнику; правая рука согнута в локте под 80°, кисть — перед верхней частью груди. Бедерные — под 25°, 20° к позвоночнику; ноги согнуты в коленях под 50°, 35° (табл. 5; РА. 1966 г. Д. 61. Л. 6, 7).

Инвентарь: у темени — металлический однолезвийный нож (Щетенко 1968: 42).

83. См. 68–71.

84–90, 90а³. Р. 4, погребальная камера 2 — почти квадратное помещение (СВ–ЮЗ х СЗ–ЮВ — 2,6 х 2,95 м⁴; табл. 14, 16) с проходом в середине ЮЗ стены и двумя кирпичными выступами внутри. На полу (–220) циновка прямого переплетения. Проход из этой камеры ведет в смежную прямоугольную комнату, возможно также погребальную камеру. Взрослые. В 3 части камеры находилось хаотическое нагромождение скелетов (погр. 84–90, 90а) мощностью 0,25–0,30 м, нижние челюсти смещены и разбросаны среди длинных костей, отдельные мелкие кости (зубы, позвонки, целая стопа, фаланги) найдены в других частях камеры. Скелеты, видимо, находились в центре и в В части камеры и позднее были сдвинуты в 3 часть.

84. (–217). Вплотную к СЗ стене. Череп, лицом на ССВ, теменем вверх.

85. (–220). У СЗ стены, лицом к затылку черепа погр. 84 (вплотную). Череп, лицом на ССВ, теменем вверх. Сильно разрушен.

86. В СЗ части камеры. Среди развала длинных костей — череп теменем вверх, очень плохой сохранности, сохранилась лишь черепная крышка; нижняя челюсть — в стороне.

87. Рядом и немного к СЗ от погр. 86. Среди развала длинных костей — черепная крышка. Нижняя челюсть — в стороне.

88. В 3 углу камеры, к Ю от погр. 86. Череп, лицом на ЮЗ, перевернутый теменем вниз; нижняя челюсть — над черепом.

89. У СЗ стены камеры, под черепами погр. 84, 85. Остатки черепной крышки, на которой лежала нижняя челюсть.

90. У ЮЗ стены камеры. Череп, лицом на С, упирается затылком в стену. Нижняя челюсть — в стороне.

90а. У ЮЗ стены камеры, рядом с погр. 90. Череп с нижней челюстью.

Инвентарь (табл. 17)⁵: среди основного скопления костей найдены сосуды 14–20 (из них пять расписных; расписной сос. 16 вверх дном вставлен в горло раздавленного кубка — сос. 15)⁶, одна целая хумча (сос. 23), перекрытая длинными костями, и светильник (с крышкой) из мраморовидного известняка (№ 22). В Ю углу, образованном длинным выступом и ЮЗ стеной, у прохода в камеру лежал графин (сос. 21); у торца этого же выступа — расписная миска (сос. 11); в С углу, образованном коротким выступом и СВ стеной камеры, найдены миска и два расписных кубка (сос. 24–26); у СВ стены, против длинного выступа — кубок (сос. 30) и сосуды 31–33 (?)⁷.

84б, 85б, 86б⁸. Р. 4, погребальная камера 2. В С части камеры, в В углу, образованном коротким выступом и СВ стеной, на 0,10 м ниже основания стены найдены три детских скелета (два из них — младенческие [В. С.]), кости животных и три миниатюрных сосуда (сос. 27–29).

Всего в камере 2 найдено 32 сосуда, включая три сосуда из погр. 84б–86б, и светильник из мраморовидного известняка.

¹ В. И. Сариниди пишет, что «Ноги согнуты и упираются в кирпичи, так что фаланги стоп вывернуты в обратную сторону» (РА ИА РАН. 3407. Л. 27). Видимо, имелись в виду кирпичи в строительном завале внутри помещения, так как указания на то, что это остатки сырцовый обкладки или погребальной камеры отсутствуют. Судя по описанию, захоронение было совершено в яме, вырытой в заполнении помещения.

² В Описи погребений погр. 82 значителен как найденное в горизонте Алтын 3. Однако в связи с тем, что погребение перекрыто стеной строений горизонта Алтын 3 и находится на уровне XVIII яруса, вероятно, оно относится к горизонту Алтын 4.

³ В камере 2 раскопа 4, кроме погр. 84–90, находились, судя по чертежу, выполненному в масштабе 1 : 10 (табл. 16) разрозненные останки по крайней мере ещё одного человека. Рядом с черепом погр. 90 (в 0,1–0,2 м к В) показан череп с лежащей рядом нижней челюстью (погр. 90а).

⁴ Размеры камеры даны нами по сводному плану раскопа 4 1965–1966 гг. (табл. 14). Имеющийся в документации полевой чертёж камеры 2 раскопа 4 в масштабе 1 : 10 (табл. 16) сделан в 1965 г. и отличается от сводного плана; по этому чертежу внутренние размеры камеры 2 — СВ–ЮЗ — 2,3 м, а СЗ–ЮВ — 3,25 м, то есть ошибка систематическая и составляет 0,3 м по обоим направлениям, но с разным знаком.

⁵ На табл. 17 собраны все имеющиеся зарисовки керамики и рисунок светильника, предоставленные В. И. Сариниди. Отсутствуют прорисовки сосудов 5, 7, 9, 14, 16, 19, 23, 26, 27, 29, 32, 33.

⁶ Судя по Отчёту, сосуды 1–10 и 12, 13, находившиеся, видимо, в верхней части заполнения камеры, были сняты до начала расчистки погребений и на плане не помечены. Судя по прорисовкам (табл. 17), среди них представлены 8 кубков (сос. 1–4, 8, 10), в том числе два расписных (сос. 6, 12), и горшок (сос. 13). Миска (сос. 18) и расписной кубок (сос. 20) находились рядом с костями, почти в середине камеры.

⁷ Местоположение сосудов приводится по чертежу в масштабе 1 : 10 (табл. 16). Сосуды 31–33 не были нанесены на переделанный чертёж, их номера в скобках даны на полевом чертеже рядом с сос. 30. Нумерация сосудов на табл. 17 соответствует нумерации сосудов на плане (табл. 16). Сосуд 31 — кубок.

⁸ РА ИА РАН. 3396. Л. 16. Вероятно, погребения 84б, 85б, 86б, являлись впускными и на полевой план раскопа 4 не нанесены.

84а–89а. Р. 4, погребальная камера 1 — помещение, частично сохранившееся в С части раскопа 4 (табл. 14, 16). Взрослые. В З части, на полу (–248) — остатки 6 черепов и кости скелетов, представлявшие бессистемное нагромождение¹.

87б. Р. 4, погребальная камера 3 — прямоугольное помещение (СВ–ЮЗ х СЗ–ЮВ — 2,4 х 1,2 м; табл. 14) с проходом (проломом?) в ЮЗ стене. На уровне дневной поверхности (–167) — целый сосуд (сос. 1?). В центре помещения (на уровне –264) — 7 сосудов (некоторые стоят стопками; табл. 15: 1–5; сос. 3, 4 — миски, сос. 5, 7, 8 — кубки)² и обломок медной проволоки с нанизанными бусинами, рядом — два человеческих зуба (погр. 87б)³.

Камера 4 — предполагаемая погребальная камера, соединённая проходом, а возможно и представлявшая собой на определённом этапе единое целое с погребальной камерой 3. В верхней части заполнения камеры 4 найдено два целых сосуда (табл. 15: 6 — сос. 1 — горшок)⁴.

1967 г.⁵

91. Р. 1, гор. Алтын 3 (–829; табл. 20А; РА. 1967 г. Д. 27. Л. 7), в обкладке из сырцового кирпича (?)⁶. Взрослый. С, лицом на З. Скорченное, на правом боку. Кисти — перед лицом, стопы — у таза.

92. Р. 1, гор. Алтын 3 (–830; табл. 20А; РА. 1967 г. Д. 27. Л. 7), в кладке стены (?)⁷. Взрослый. З, лицом на Ю. На правом боку. Левая рука — за спиной.

Инвентарь (?): фрагмент керамики.

93. Р. 1, гор. Алтын 3 (–868; табл. 20А; РА. 1967 г. Д. 27. Л. 7). В обкладке (следы) из сырцового кирпича. Взрослый. С, лицом на З. Скорченное, на правом боку. Кисти — перед лицом, стопы — у таза.

Инвентарь: под черепом — терракотовое биконическое пряслище⁸.

Инвентарь (?): под черепом — фрагменты расписной керамики.

94. Р. 1, гор. Алтын 4, к Ю от погр. 95 (–927; табл. 20Б; ФА. 2377.1; РА. 1967 г. Д. 27. Л. 1, 7). Взрослый. Ю. Скорченное, на левом боку. Правая плечевая параллельна, левая — под 45° к позвоночнику; руки согнуты в локтях под 35°, 25°; правая кисть — перед грудью, на левом предплечье, вблизи локтевого сустава, левая кисть — у лица. Бедренные — под 42°, 62° к позвоночнику; ноги согнуты в коленях под 40°, 35° (РА. 1967 г. Д. 92. Л. 2).

Инвентарь (?): у черепа — фрагменты керамики (табл. 20Б: 5; ФА. 2377.148).

95. Р. 1, гор. Алтын 4 (–925), к ЮЮВ от погребальной камеры А (табл. 20Б; ФА. 2377.2; РА. 1967 г. Д. 27. Л. 2, 7). Взрослый. Раздавленный череп и скопление костей (возможно, выброс из камеры А; РА. 1967 г. Д. 92. Л. 2).

Инвентарь (Массон 1981а: 24): три раздавленных расписных (?) сосуда (табл. 20Б: 5; 21А: 5?, 9?, 11?; ФА. 2377.148, 107, 111, 112)⁹, каменный светильник, кости барана (табл. 20Б: 4).

96–98. Р. 1, гор. Алтын 4, погребальная камера А (–931; ССЗ–ЮЮВ х ВСВ–ЗЮЗ — 1,75 х > 1,25 м; табл. 20Б; ФА. 2377.148; РА. 1967 г. Д. 27. Л. 1, 7). Взрослые. Три черепа погр. 96–98 — у Ю стены камеры¹⁰, поверх черепов — разрушенные кости, в т. ч. обломок ключицы; у С стены — длинные кости ног; у СЗ угла — длинные кости рук и нижняя челюсть (РА. 1967 г. Д. 92. Л. 2).

Инвентарь: в центре камеры — миниатюрный нерасписной (?) кубок (табл. 20Б: 3; 21А: 7?; ФА. 2377.148); около нижней челюсти — семь бусин (табл. 20Б: 1); среди костей ног — наконечник кремнистого сланца (табл. 20Б: 2); у З стены — кость барана (табл. 20Б: 4).

99–100. Р. 7, гор. 1, за В стеной пом. 3 (табл. 18). Двойное захоронение детей.

99. С, лицом на В. На спине. Ноги согнуты в коленях.

Инвентарь (?): несколько фрагментов керамики.

100. С. Скорченное, на левом боку. Кисти — у нижней челюсти.

101, 102¹¹.

¹ РА ИА РАН. 3396. Л. 15. Номера погр. 84а–89а на плане (табл. 16) проставлены авторами.

² РА ИА РАН. 3396. Л. 16. Прорисовки сос. 1, 2 и 6 отсутствуют.

³ В. И. Сариниди полагает, что в камере 3 «находились скелеты, которые позднее были перенесены в другое место» (РА ИА РАН. 3396. Л. 16). Останки человека (два зуба — погр. 87б) на полевой план раскопа 4 нанесены не были.

⁴ Прорисовка сос. 2 отсутствует. В. И. Сариниди пишет: «Всего в камерах найдено свыше 40 сосудов, хотя первоначально их было больше, но они оказались совершенно разрушены процессами дефляции» (РА ИА РАН. 3396. Л. 17).

⁵ В. М. Массон. Отчёт о работе Кара-кумского отряда в 1967 г. / РА ИИМК РАН. Ф. 35. Оп. 1. 1967 г. Д. 92; чертежи: Д. 27. Местоположение погр. 91–93 на полевом чертеже горизонта Алтын 4 раскопа 1 (РА. 1967 г. Д. 92. Л. 7) показано косыми крестами. Местоположение погр. 99–100 на полевой чертеж раскопа 7 нанесено не было.

⁶ В Описи погребений: «Вокруг скелета прослежены куски сырца».

⁷ Судя по чертежу, — рядом со стеной (см. табл. 19А).

⁸ К сожалению, нам не удалось идентифицировать предметы и сосуды, найденные в погребениях раскопа 1 в 1967 г., т. к. все находки в коллекции имеют указание только на горизонт (раскоп 1 горизонт Алтын 4 или Алтын 3), без указания номера погребения.

⁹ На табл. 21А показаны целые сосуды из горизонта Алтын 4 раскопа 1, найденные в 1967 г. (ФА. 2377.106, 107), часть которых, видимо, входила в состав инвентаря погребальной камеры А и погр. 95.

¹⁰ В Дневнике В. М. Массона указано, что «В южной части лежат в ряд три черепа 96, 97, 98, под ними череп 99» (запись от 25.04.1967 г.). Аналогичная информация содержится в публикации (Массон 1981а: 24). Однако, на чертеже и в Описи погребений нет упоминания о четвёртом черепе — погр. 99, этот номер присвоен уже одному из следующих захоронений.

¹¹ Информации о погр. № 101, 102 в материалах исследований Каракумской экспедиции не выявлено. Возможно, этот сбой в нумерации как-то связан с несоответствиями в количестве черепов в камере А раскопа 1.

1968 г.¹

103. Р. 7, гор. 1, в 2,0 м к В от первого выступа-пилястра «дома с обводом», к Ю от Ю угла платформы (табл. 18). Взрослый. С. Лицом на З. Скорченное, на правом боку. Руки согнуты в локтях, кисти — у лица. Ноги согнуты в коленях, колени — перед нижней частью грудной клетки (РА. 1968 г. Д. 7. Л. 4).
Инвентарь: у головы — ваза и горшочек-флакон (табл. 19: 11, 12); в области шеи — бочковидная пронизка из тёмного камня кремнистого состава (табл. 19: 10).
104. Р. 7, гор. 1, на «башне на платформе». Взрослый.
Инвентарь (?): над костями — горшковидная хумча (без дна, горлом вниз; табл. 19: 19), внутри хумча — горшочек² (табл. 19: 18); рядом с сосудами — антропоморфная фигурка.
105. Р. 5, гор. 1, пом. 38 (табл. 7). Ребёнок. СЗ. Скорченное, на правом боку. Кости смещены (частично разбросаны по помещению; РА. 1968 г. Д. 7. Л. 1).
Инвентарь (также смещён, найден в пом. 38): усечённо-биконическая бусина-пряслице из мраморовидного известняка (табл. 19: 3; 150: 1, № 9 — ФА. 2323.109; 150: 2, № 9), две бочковидные пронизки из доломита и хлорита (табл. 19: 2 и 4; 150: 1, № 7 и 8; 150: 2, № 4 и 5), две усечённо-биконические «фаянсовые» с золотой обтяжкой бусины (табл. 19: 5, 6; 150: 1, № 4, 5; 150: 2, № 8), округлая, двояковыпуклая в сечении бусина из сердолика (табл. 19: 7; 150: 1, № 6; 150: 2, № 6)³.
106. Р. 7, гор. 1, пом. 19, в СЗ углу. Ребёнок. С.
107. Р. 7, шурф в пом. 9 гор. 1 (табл. 18; 19: 14; ФА. 2417.48; РА. 1968 г. Д. 8. Л. 2), начало XIII яруса⁴. М. *maturus* [А. К.] (Кияткина 1987: 84, 85, табл. 12). Ю. Сильно скорченное, на правом боку. Руки согнуты в локтях под 45°, 30°; правая кисть — перед лицом, левая — у нижней челюсти. Правая бедренная параллельна позвоночнику, левая — под 25° к позвоночнику; ноги сильно согнуты в коленях (под 15°), колени — у грудной клетки; левая стопа — у таза (РА. 1968 г. Д. 7. Л. 8).
Инвентарь (?): у ног — обломки расписного сфероконического сосуда (табл. 19: 15).

1969 г.⁵

108. «Раскоп вышки», на глубине 1,5 м от дневной поверхности (Массон 1970б: 13). Взрослый. Скорченное, на правом боку. Руки согнуты в локтях, кисти — перед грудной клеткой.
Инвентарь: у головы — кувшин и поильник с (обломанным) носиком (табл. 19: 17, 16)⁶.
109. Р. 10, гор. 1, к В от т. ст. ограждающей производственный участок — двор (табл. 22; Массон 1970б: 11), в дерновом слое⁷. Взрослый, скелет плохой сохранности. С. Скорченное, на правом боку.
Инвентарь (табл. 22: 1, 2, 4–6): у головы — подцилиндрический стакан, в верхней части груди — металлические стержень с навершием в виде головы козла и шестилепестковая печать-штамп (ФА. 2431.6/1, 2), усечённо-биконическая бусина-пряслице из мраморовидного известняка и округлая двояковыпуклая сердоликовая бусина (Масимов 1970: 61–63, рис. 19; Массон 1970б: рис. 15, 1, 3; 16, 1, 3)⁸.
Инвентарь (?): недалеко от погр. 109 — округлая печать-штамп из красно-рыжего железистого известняка с высверленным крестовидным мотивом (табл. 22: 3)⁹.
- 110–123. Р. 7, гор. 1 (ранний этап), пом. 32 — погребальная камера (С–Ю х З–В — 1,8 х 5,65 м; табл. 18, 23; ФА. 2431.55; РА. 1969 г. Д. 23. Л. 6, 7; Массон 1970б: 7, 8, рис. 2). Находившаяся на склоне, на краю поселения камера, вероятно, относилась к третьему строительному горизонту¹⁰. 110 — М. *adultus*; 111 — Ж. 30–35 л.; 112 — Ж. 50 л.; 113, 115, 116 — три Ж. 25–30 л.; 117, 119, 121 — три М. *maturus*; 118 — Ж. 45–50 л.; 122 — Ж. 16–18 л.

¹ В. М. Массон. Отчёт о работах Кара-Кумской экспедиции в 1968 г. / РА ИИМК РАН. Ф. 35. Оп. 1. 1968 г. Д. 7; чертежи: Д. 8. Местоположение погребений, найденных в 1968 г., на полевые чертежи нанесено не было. Местоположение погр. 103 нанесено нами на основании полевой схемы А. Я. Щетенко.

² «Горшочек» из погр. 104 — это биконический кубковидный сосуд с обломанными венчиком и ножкой.

³ Часть бус из пом. 38 раскопа 5 зарисована по фотографии (табл. 18: 3, 7; 150: 2, № 6, 9; ФА. 2323.109). В описи материалов раскопа 5 в составе инвентаря упомянут также металлический стержень, два обломка которого представлены на одном из слайдов с бусами (табл. 150: 2, № 11). В коллекции находок Алтын-депе 1968 г. имеется обломок круглого в сечении металлического стержня с шифром «раскоп 5», однако, в Описи погребений и Дневнике В. М. Массона указания на наличие стержня в составе инвентаря отсутствуют.

⁴ Нумерация ярусов в шурфах и раскопах идет сверху вниз, поэтому начало яруса соответствует верхней, поздней части заполнения яруса.

⁵ В РА ИИМК РАН имеется только краткий отчёт о работах 1969 г., т. к. полный отчёт опубликован (Массон 1970б); чертежи: Ф. 35. Оп. 1. 1969 г. Д. 23. Местоположение погр. 108 на план «Раскопа вышки» нанесено не было.

⁶ В Описи погребений Алтын-депе в погр. 108 указания на наличие инвентаря нет, однако, в коллекции керамики имеются два сосуда с соответствующими полевыми шифрами; упомянуты эти сосуды и в опубликованном отчёте (Массон 1970а: 13).

⁷ Местоположение погр. 109 на опубликованном плане горизонта 1 раскопа 10 было помечено косым крестом (Масимов 1970: 53, рис. 15).

⁸ В первой публикации (Масимов 1970: рис. 19) формы сечений бус неточны.

⁹ В работах И. С. Масимова принадлежность каменной печати к инвентарю погр. 109 под сомнение не ставится (Масимов 1970: 61; 1976: 14), однако, по Дневнику В. М. Массона каменная печать находилась отдельно от остального инвентаря, но не указано, где именно (записи от 23–25.06.1969 г.). В опубликованном Отчёте в составе инвентаря погр. 109 каменная печать не упомянута (Массон 1970б: 11).

¹⁰ Предположение В. М. Массона, что погребальная камера — пом. 32 фактически относилась к третьему строительному горизонту (Массон 1981а: 71), подтверждается и наличием в составе погребального инвентаря расписной миски (сос. 24).

[А. К.] (Кияткина 1987: 84, 85, 95, 96, табл. 12, 13); 114, 120 — взрослые (?)¹. В камере прослежены два уровня залегания черепов, костей и инвентаря².

Верхний уровень залегания останков: в центре восточной половины камеры находились черепа погр. 110–114 (череп погр. 110 — вблизи С стены), несколько костей и сос. 1–2; в центре западной половины камеры, вблизи Ю стены найден череп погр. 115, несколько костей и сос. 3–5; в 3 половине камеры, у Ю стены располагались сос. 6–12 и несколько костей, а сос. 13, 14 стояли у 3 стены.

Нижний уровень залегания останков (на полу помещения?): основная масса разрозненных костей и черепа погр. 116–122 найдены в центре камеры, здесь же располагались сос. 16–18, 23, 24 и инвентарь из камня; сос. 19–22 находились в западной части камеры, вблизи Ю стены.

123. У С стены, в В части помещения; последнее (?) захоронение в камере. Ж. 16–18 л. [А. К.] (Кияткина 1987: 95, 96, табл. 13). ЗСЗ, лицом на Ю. Скорченное, на правом боку (?)³. Руки вытянуты вдоль туловища, левая кисть — у таза. Бедренные — под 100°, 75° к позвоночнику; ноги согнуты в коленях под 55°, 30°.

Инвентарь (Массон 1970б: рис. 7, 2–12; 8, 1–3, 7, 8, 11; 14, 9; 15, 2, 4, 6, 7): в камере — 24 сосуда (ФА. 2431.58, 59; табл. 24)⁴ — четыре хума или хумча (сос. 2, 5, 6, 14), 10 кубков и кубковидных биконических сосудов (сос. 8, 9, 11–13, 17–21), три горшковидных биконических сосуда (сос. 1, 3, 22), кувшин (сос. 16), два графина (сос. 7, 15), три миски (сос. 10, 23, 24), розетка (сос. 4) и предметы из камня: усечённо-биконическая бусина-пряслице из мраморовидного известняка (табл. 23: 3); две бусины — округлая двояковыпуклая агатовая (табл. 23: 1) и подквадратная двояковыпуклая из известняка (табл. 23: 2); коническое «навершие» (табл. 23: 4) из известняка; наконечник (табл. 23: 5) из кремня.

- 124⁵. Р. 10, гор. 1, производственный участок — двор (табл. 22). Взрослый. ЗСЗ. Скорченное, на правом боку. Руки согнуты в локтях под 45°, кисти — перед лицом, у нижней челюсти. Правая кисть подогнута к предплечью под 100°. Бедренные — под 115° к позвоночнику, ноги согнуты в коленях под 55°.

Инвентарь: у черепа — горшочек и графин (табл. 22: 7, 8).

125. Р. 10, гор. 1, производственный участок — двор; яма нарушила стену двора (табл. 22). Ребёнок. ЗСЗ. Скорченное, на левом боку. Руки согнуты в локтях, кисти — перед лицом.

Инвентарь (?): рядом — прямоугольный предмет из серого камня с плоской кольцевидной вставкой белого камня (табл. 22: 9).

- 126–127. Р. 1, гор. Алтын 6⁶ (табл. 21Б: 1; 151: 1; ФА. 2431.8/1, 2; РА. 1969 г. Д. 23. Л. 1). Двойное неодновременное захоронение.

126. М. *adultus* [А. К.] (Кияткина 1987: 87–89, табл. 12); Ж. 30–40 л. [А. Г.]⁷. З, лицом на ЮЗ. Скорченное, на правом боку. Плечевые — под 60°, –10° к позвоночнику; руки согнуты в локтях: кости правого предплечья параллельны плечевой, а левая рука согнута под 45°; правая кисть — у плеча, левая — перед грудью. Бедренные — под 50° к позвоночнику; ноги согнуты в коленях под 15°, 25°; стопы — у таза.

Инвентарь: красноангобированный горшок (табл. 21Б: 3; ФА. 2431.56; Массон 1970б: рис. 17) у правого предплечья и кисти.

127. Ж. 50–55 л. [А. К.] (Кияткина 1987: 95, 96, табл. 13). З, череп лицом на ЮЗ, лежит на правой скуле. Сдвинутые в беспорядке кости за спиной и у черепа погр. 126; первоначально — скорченное, на правом боку (?).

128. Р. 1, гор. Алтын 6, у ЗЮЗ оконечности траншеи раскопа 1 (табл. 21Б: 1; РА. 1969 г. Д. 23. Л. 1). Младенец. З. Скорченное, на правом боку.

¹ По определению д-ра ист. н. И. И. Гохмана в пом. 32 были захоронены восемь мужчин и пять женщин в возрасте от 16–17 до 40–45 лет (Массон 1981а: 71). Опубликованные Т. П. Кияткиной определения А. Кейта существенно отличаются от тех, которые И. И. Гохман изложил В. М. Массону. Повторные антропологические определения некоторых черепов из камеры — пом. 32, проведённые канд. ист. н. А. В. Громовым в декабре 2002 г., дали следующие результаты: 110 — М. 30–40 л.; 116 — М. 17–19 л.; 118 — Ж. 35–40 л.; 120 — М. (?) 45–55 л. (Письмо А. В. Громова от 18.12.2002 г.).

² В связи с незначительным количеством костей, найденных в камере на верхнем уровне залегания останков, мы публикуем сводный план захоронений в погребальной камере — пом. 32 (табл. 22), впервые изданный В. М. Массоном (Массон 1970а: рис. 2).

³ Судя по чертежу, умерший в погр. 123 был захоронен на спине с согнутыми в коленях ногами, которые упали вправо.

⁴ Номера сосудов на табл. 24 соответствуют нумерации на плане (табл. 23) погребальной камеры — пом. 32; сос. 15 на полевом чертеже не показан; судя по полевому чертежу, сос. 13 находился в сос. 14, а сос. 23 — в сосуде 24. Расписная миска (сос. 24) не сохранилась, рисунок приблизительно восстановлен по Дневнику В. М. Массона. Сосуд 2 (хум) и сос. 5 (обломки хума или хумча) в коллекции отсутствуют.

⁵ Погр. 124, 125 публикуются нами в соответствии с Отчётом (Массон 1970б: 11), Описью погребений, чертежом. В работах И. С. Масимова (1970: 63; 1976: 14) погр. 124 опубликовано под номером 125 и обратно.

⁶ Номера строительных горизонтов стратиграфической траншеи раскопа 1 1969 г. были частично уточнены при продолжении работ в 1970 г.: горизонт Алтын 4 1969 г. соответствует горизонту Алтын 5 1970 г., а горизонты Алтын 5 и 6 1969 г. — гори-зонт Алтын 6 1970 г. В первых публикациях (Массон 1970б: 16; Щетенко 1970а: 417) приводятся первоначальные полевые данные. Мы даём номера строительных горизонтов в соответствии с принятой позднее системой. Описание погребений 1969 г. раскопа 1 сделано по чертежу (табл. 21Б: 1) и фотографиям (ФА. 2431.8/1, 2; 4/1; 6/4).

⁷ На черепе погр. 126, ныне хранящемся в МАЭ РАН, в поле был ошибочно поставлен № 128, под которым антропологическое определение индивида было опубликовано Т. П. Кияткиной (1987: табл. 12). Повторные определения погр. 126 и 130а были проведены канд. ист. н. А. В. Громовым в декабре 2002 г. (Письмо А. В. Громова от 18.12.2002 г.).

129. Р. 1, гор. Алтын 6, у ЗЮЗ оконечности траншеи раскопа 1 (табл. 21Б: 1; РА. 1969 г. Д. 23. Л. 1). Младенец. В. Скорченное, на правом боку.
- 130а–131а¹. Р. 1, гор. Алтын 6 (табл. 21Б: 1; 151: 2; ФА. 2431.4/1, 6/3, 4; РА. 1969 г. Д. 23. Л. 1). Двойное неодновременное захоронение.
- 130а. М. *maturus* [А. К.] (Кияткина 1987: 87–89, табл. 12); М. 50–60 л. [А. Г.]. Ю, лицом на СЗ. Скорченное, на левом боку, позвоночник согнут дугой. Плечевые — под 40°, 100° к позвоночнику; руки согнуты в локтях под 100°, 70°; правая кисть загнута к предплечью под 45°, находится перед грудью. Бедренные — под 80°, 70° к позвоночнику; ноги согнуты в коленях под 15°, 20°; стопы — у таза.
Инвентарь: под левой кистью — чаша (табл. 21Б: 2; ФА. 2431.37/1, 56; Массон 1970б: рис. 17).
Инвентарь (?): рядом — терракотовый «реликварий» в обломках (табл. 21Б: 4; Щетенко 1970а: рис. на с. 416).
- 131а. М. *adultus* [А. К.] (Кияткина 1987: 87–89, табл. 12). Череп основанием вверх и сдвинутые в беспорядке кости у лобной части черепа погр. 130а.

1970 г. ²

130. Р. 1, гор. Алтын 4. Взрослый. З. Сильно скорченное, на правом боку. Положение рук неясно.
- 131–168. Р. 9, гор. 1, пом. 9 — погребальная камера (С–Ю x 3–В — 2,2 x 2,2 м), окружённая частично сохранившимся обводным коридором — пом. 10 (табл. 26–28; РА. 1970 г. Д. 23. Л. 7, 8; Д. 24. Л. 2, 3; Массон 1981а: 51, 52); в С стене, у СЗ угла пом. 9 имелся заложённый проход, шириной около 0,5 м. В камере обнаружены останки 38 взрослых (по черепам). Перемещённые кости скелетов располагались по всей площади камеры, за исключением небольшого участка вблизи ЮВ угла (ФА. 2477.3, 4, 6–11, 42, 2515.29). Первоначальное положение погр. 131, 132, 134–157, 159–168 неясно — в сочленении сохранились лишь тазовые кости, части позвоночных столбов и кости ног. В СВ углу лежали черепа погр. 131 и 132; вблизи С стены — черепа погр. 136–138, 142–145 и 149, а под ними — черепа погр. 166 и 167. В центре камеры находились черепа погр. 139, 146, 148 и 150, ниже которых лежали черепа погр. 152 и 159. У В стены камеры располагался потревоженный скелет погр. 133 и длинные кости ног, поверх которых находился череп погр. 134; под этим скоплением, в В части камеры лежали черепа погр. 151, 154–156, 160–164. Вблизи З стены находились черепа погр. 147, 157, 165; у Ю стены — черепа погр. 135, 140, 141 и 153, а в ЮЗ части камеры — потревоженный скелет погр. 158.
133. Вдоль В стены камеры, череп — вблизи СВ угла. С. На спине. Правая плечевая параллельна позвоночнику, рука согнута в локте под 110°, кости предплечья — в области таза. Ноги согнуты в коленях под 60°.
Инвентарь (?): между рёбер — ручка керамического сосуда.
158. Параллельно Ю стене камеры, череп — вблизи З стены. ЗЮЗ. На правом боку. Правая плечевая — под 50° к позвоночнику, рука согнута в локте под 50°, кисть — перед лицом.
Инвентарь: над тазовыми костями — металлическая крестовидная печать-штамп (№ 5³; табл. 29: 1; ФА. 2477.19; Массон 1981а: табл. XVI, 1).
В камере найдено 30⁴ сосудов (табл. 30; ФА. 2869.94; Массон 1981а: табл. XXIII): вдоль Ю стены — четыре горшковидных биконических сосуда (сос. 2, 13, 15, 16), два горшковидных сосуда (сос. 3, 17), три кувшина (сос. 10, 12, 21), графин (сос. 4), два горшочка-флакона (сос. 14, 33), миска на ножке (сос. 11); в ЮЗ углу — ваза (сос. 18), два горшковидных сосуда (сос. 19, 38); в ЮЗ части — горшочек-флакон (сос. 30), кувшин (сос. 37); в С части, вблизи С стены — три горшковидных сосуда (сос. 22, 23, 40), пять кувшинов (сос. 24–26, 28, 29), горшок (сос. 27), биконический кувшин (сос. 39), горшочек-флакон (сос. 36) и миска (сос. 41). В камере найдено не более 248 {210/238}⁵ бус и пронизок (табл. 29: 2–4, 6–8, 11–14): четыре усечённо-биконических бусины-пряслица из мраморовидного известняка (табл. 29: 11–14; № 3, 14); плоских кольцевидных: 151 {116/151, зарисовано 138} из белого мраморовидного известняка (табл. 29: 8а; № 17), 15 {15/12} лазуритовых (табл. 29: 7), четыре — из зелёного камня (табл. 29: 2); цилиндрических: 62 {62/58} из белого «фаянса» (табл. 29: 6а; № 15, 16),

¹ Номера погребений 130 и 131 были ошибочно использованы дважды — в 1969 и 1970 гг., мы дали обозначение 130а–131а для двойного захоронения, найденного на раскопе 1 в горизонте Алтын 6 в 1969 г. В публикациях ошибочно указано, что погр. 130а — на правом боку (Массон 1970а: 16; Щетенко 1970: 417).

² В. М. Массон. Отчёт о работах Каракумской экспедиции в 1970 г. / РА ИИМК РАН. Ф. 35. Оп. 1. 1970 г. Д. 23; чертежи: Д. 24. Местоположение погр. 130, 170, 170а, 172 и 173 на полевые чертежи раскопов 1, 5 и 8 нанесено не было.

³ Номера предметов со знаком «№» соответствуют номерам на планах (табл. 24, 25); местоположение части бус на полевых чертежах не показано; под № 4 и 13 на плане обозначены цилиндрическая и каменная бусины, однако в имеющейся коллекции они не идентифицируются.

⁴ В полевой Описи погребений, Отчёте и публикации указано, что в камере найдено 34 сосуда (РА. 1970 г. Д. 23. Л. 10; Массон 1981а: 52), что связано, видимо, с находением части керамики не только в камере, но и в обводном коридоре — пом. 10. Мы опираемся в первую очередь на чертежи, фотографии и коллекцию. Номера сосудов на табл. 30 и 31Б соответствуют номерам на планах (табл. 27, 28).

⁵ При проверке и зарисовке материалов обнаружены расхождения в количестве бус разных типов как в сторону уменьшения, так и в сторону увеличения. В качестве основной мы даём максимальное количество учтённых бус данного типа, а при наличии расхождения в фигурных скобках указано: первая цифра — количество бус по полевой описи и Отчёту, вторая (через косую линию) — реальное наличие в коллекции.

две {0/2} из белого мраморовидного известняка (табл. 29: 8б), одна {0/1} агатовая (табл. 29: 3); бочковидная из белого «фаянса» (табл. 29: 6б); пять прямоугольных, двояковыпуклых в сечении с насечками из белого «фаянса» (табл. 29: 4); три {3/0} уплощённые, округлые из халцедона. Кроме того, в камере найдены: два конических пряслица из белого известняка (табл. 29: 16, 17; № 6: одно — около черепа погр. 146, второе — рядом с сос. 2), два кремнёвых наконечника (табл. 29: 9, 10; ФА. 2477.40), терракотовое колесо от модели повозки (табл. 29: 15; № 11, рядом с черепом погр. 166), поделка-вставка (?) из мраморовидного известняка (табл. 29: 5; № 12, вблизи СВ угла).

Снаружи, у В стены камеры, в обводном коридоре (пом. 10) находились три терракотовых женских статуэтки (табл. 31А; ФА. 2477.22, 23, 26–28; № 1, 2, 7–10 на планах, так как фигурки были разбиты на куски, лежавшие отдельно друг от друга; Массон 1981а: табл. VIII, 1, 2) и три миниатюрных горшковидных сосуда (ФА. 2869.94; табл. 31Б: 6–8; сос. 8 повреждён).

Инвентарь (?): за Ю и В стенами камеры, в обводном коридоре (пом. 10) встречены повреждённые сосуды (табл. 31Б): три горшковидных (сос. 5, 31, 35), один горшковидный биконический (сос. 20), две розетки (сос. 34, 42), крупные фрагменты горшка (сос. 1) и двух тагора (сос. 9, 32).

169. Р. 9, гор. 1, двор А, у З стены пом. 13. Ребёнок. ЮЮВ. Сильно скорченное, на правом боку.

170. Р. 5, гор. 1, пом. 49, у СЗ стены. Взрослый. З. Скорченное, на правом боку. Кисти рук — у лица. Ноги сильно согнуты в коленях, пятки — у таза.

Инвентарь (?): у правого предплечья — рог животного.

170а. Р. 5, гор. 1, пом. 48, в С углу. Младенец. Впускное нарушенное захоронение¹.

171. Р. 9, пом. 14, в центре. Ребёнок. С. Скорченное, на правом боку.

172–173. Р. 8, гор. 1. Двойное захоронение детей в хуме.

172. Ю. Скорченное, на правом боку.

173. Ю. Скорченное, на правом боку.

1971 г.²

174–177, 177А, 178–180. Р. 10, гор. 2, пом. 17А — погребальная камера (СЗ–ЮВ х СВ–ЮЗ — 2,65 х 1,1 м; табл. 32А, 33; РА. 1971 г. Д. 26. Л. 7; Д. 27. Л. 5; Массон 1981а: 38). На полу камеры, под погр. 180 — следы плетёной циновки. 174 — Ж. 35–40 л.; 175 — Ж. 30–35 л.; 176 — М. 20–30 л.; 177 — 20–24 мес.; 177А (нижняя челюсть) — Ж. 60 л. (Кияткина 1977а: 171, табл. 1)³. В СЗ части камеры и в З углу были найдены сдвинутые кости, черепа (погр. 174–177), нижняя челюсть (погр. 177А), а также два потревоженных скелета (погр. 178, 180).

178. Ж. 25–30 л. (Кияткина 1977а: 171, табл. 1). Череп и позвоночник — у СЗ стены камеры, таз и ноги частично сдвинуты. ЗЮЗ. Скорченное, на правом боку. Правая рука вытянута вдоль туловища, положение левой — неясно. Ноги согнуты в коленях; правые берцовые под 40° к бедренной.

180. М. 40–45 л. (Кияткина 1977а: 171, табл. 1). Последнее захоронение (?). ЗСЗ. Скорченное, на правом боку, кости туловища упали назад, ключицы частично смещены. Руки чуть согнуты в локтях; правая кисть — на правой бедренной, у таза; левая кисть — за правым локтем. Бедренные — под 130°, 125° к позвоночнику; ноги согнуты в коленях под 75°, 90°.

179. В Ю углу камеры. М. 30–35 л. (Кияткина 1977а: 171, табл. 1). ЮЗ. Сильно скорченное, позвоночник — вдоль ЮВ стены камеры. Кости конечностей и таза сдвинуты.

Инвентарь: в СЗ части камеры — три сосуда.

181. Р. 10, гор. 2, пом. 19, в ЮВ углу (табл. 32А), в хуме, головой к устью. 2–3 г. (Кияткина 1977а: 171, табл. 1). ЮЗ. Скорченное (Масимов 1976: 22–23)⁴.

Инвентарь (?): рядом с хумом — небольшой горшочек (табл. 32В: 2) и бусина из голубого камня (халцедон?).

181а⁵. Р. 10, гор. 2, пом. 5, в СЗ углу (табл. 32А), прямо под дерновым слоем. Ребёнок [И. М.]. Скорченное, на правом боку (Масимов 1976: 19).

¹ Это захоронение (погр. 170а) упомянуто только в полевой описи материалов раскопа 5 1970 г.

² В. М. Массон. Отчёт о работах Каракумской экспедиции в осенний сезон 1971 г. / РА ИИМК РАН. Ф. 35. Оп. 1. 1971 г. Д. 26; чертежи: Д. 27. Местоположение погр. 203–206 на полевой чертёж раскопа 8 нанесено не было. Антропологические определения костных остатков из погребений, исследованных на в 1971 г. проведены и опубликованы Т. П. Кияткиной (1977а; 1980).

³ Местоположение челюсти погр. 177А на плане не показано.

⁴ Судя о описанию, именно это захоронение имел в виду В. М. Массон, хотя он пишет, что погребение находится в пом. 1 (Массон 1981а: 38). В публикации И. С. Масимова указано, что «хум стоял на плоском каменном предмете с небольшим углублением посередине» (Масимов 1976: 23).

⁵ Исследования на раскопе 10 велись И. С. Масимовым, причём некоторые из найденных им захоронений не были включены в Опись погребений Алтын-депе. На перебеждённой копии полевого чертежа 1971 г. горизонта 2 раскопа 10 (оригинальный чертёж в РА ИИМК РАН отсутствует), опубликованной В. М. Массоном (1981а: 37, рис. 12), условными значками помечены как погребения, включённые в Опись (имевшие номера), так и отсутствующие в Описи. На публикуемом сводном плане горизонта 2 раскопа 10 (исследования 1971–1972 гг.; табл. 32А), нанесены захоронения, информация о которых имела в Описи погребений (погр. 174–181 и 200–202, 207а–212), в публикации И. С. Масимова (1976; погр. 181а–181в) и в его дополнительном сообщении от 23.05.1997 г. (погр. 181г–181е, 212а, 212б). Информация о захоронении, показанном на З стене пом. 6 на опубликованном плане раскопа 10 (Массон 1981а: рис. 12) отсутствует. Из общего количества инвентаря, найденного в погребениях раскопа 10 в 1971 г., в нашем распоряжении оказались лишь сосуды из погр. 181, 200 и 201.

- Инвентарь: у головы — чашечка и три небольших горшка, расписанные чёрной краской по красному фону.
- 181б. Р. 10, гор. 2, пом. 39 (табл. 32А). Ребёнок [И. М.]. С. Скорченное, на правом боку (Масимов 1976: 27)¹.
- 181в. Р. 10, гор. 2, пом. 34, в СВ углу (табл. 32А). Захоронение в хуме (Масимов 1976: 26)².
- 181г. Р. 10, гор. 2, пом. 2/3, в СЗ углу (табл. 32А). Взрослый [И. М.]. С, лицом на В. Сильно скорченное, на левом боку. Колени — у грудной клетки.
Инвентарь: у головы — сосуд.
- 181д. Р. 10, гор. 2, пом. 8 (табл. 32А). Разрушенное захоронение. Взрослый (?) [Л. К.].
Инвентарь: коническая ваза и горшок на поддоне.
- 181е. Р. 10, гор. 2, пом. 32, у С стены (табл. 32А). Взрослый [И. М.]. З. Скорченное, на левом боку.
Инвентарь: у головы — сосуд.
- 182, 182а, 183–185, 187, 188, 191–198. Р. 9, гор. 2, пом. 11 — погребальная камера (С–Ю х З–В — 2,6 х 2,2–2,5 м; табл. 34; РА. 1971 г. Д. 26. Л. 3–5, 16; Д. 27. Л. 3; ФА. 2515.30; Массон 1981а: 52, рис. 16). В камере обнаружены останки 15 человек, в том числе, 14 черепов различной сохранности. В центре и в В части камеры найдены: кости рук и ног (некоторые — в сочленениях), части двух позвоночных столбов, тазовые кости (I–V), нижняя челюсть VI (погр. 182а) — М. (?) 12–13 л. и черепа: 182 — 5–6 л., 183 — М. 35–40 л., 184 — Ж. (?) 16–18 л., 187 — Ж. (?) 20–30 л., 188 — 6–7 л., 191 — Ж. 20–22 г., 192 — Ж. 19–20 л. (Кияткина 1977а: 171, табл. 1). У С стены, в 0,6 м от З угла камеры — череп погр. 193 — Ж. 16–17 л. (Кияткина 1977а: 171, табл. 1). Кроме того в камере находились останки ещё 6 погребённых, частично сохранившие анатомический порядок костей (погр. 185 — в В части камеры и погр. 194–198 — в её З части).
185. У В стены камеры. Ж. (?) (Кияткина 1977а: 171, табл. 1). ССЗ. Первоначально на правом боку (?). Череп, позвоночный столб, сдвинутые кости рук, крестец, таз (№ V).
Инвентарь (табл. 38): за спиной, у В стены камеры — биконический кувшин (сос. 16) и два горшковидных биконических сосуда (сос. 17, 27).
194. В СЗ части камеры. Ж. (?) (Кияткина 1977а: 171, табл. 1). С. Судя по костям таза, первоначально туловище лежало на спине, ноги упали влево³. Бедренные — под 105°, 120° к позвоночнику; ноги согнуты в коленях.
195. В ЮЗ части камеры. 12–13 л.⁴. СВ. На левом боку. Ноги согнуты в коленях. Частично перекрыто костями погр. 196.
Инвентарь: на тазовых костях — пояс (табл. 35: 3; ФА. 2515.31, 52) или оторочка края одежды (?) — 77 округлых бус из белого «фаянса» (№ 48; табл. 36: 6; одна бусина сломана).
196. В ЮЗ части камеры. М. (?) 30–40 л. (Кияткина 1977а: 171, табл. 1). З. На левом боку. Левая рука согнута в локте, кисть — под нижней челюстью (ФА. 2515.10).
Инвентарь: у нижней челюсти — две двояковыпуклые в сечении бирюзовые бусины — прямоугольная и эллипсовидная (№ 50; табл. 37: 4, 7); округлые бусины из белого «фаянса»⁵: среди рёбер — две (№ 49), на поясе — одна (№ 51).
197. В СЗ части камеры. 7–8 л. (Кияткина 1977а: 171, табл. 1). ЮЗ. На левом боку. Руки согнуты в локтях. Правая бедренная — под 130° к позвоночнику, нога согнута в колене под 85°.
Инвентарь: у нижней челюсти — квадратная двояковыпуклая в сечении бусина из сердолика с протравленным орнаментом (№ 53; табл. 37: б).
198. В СЗ углу, перекрыт скелетом погр. 197 (табл. 152: I; ФА. 2515.11, 33)⁶. Ж. 17–18 л. (Кияткина 1977а: 171, табл. 1). ССЗ. Кости частично смещены. Череп и грудная клетка — на правом боку; поясничный отдел позвоночника и таз в позиции, соответствующей положению туловища на спине. Правая рука согнута в локте под 110°; плечевая — частично под рёбрами, локтевая и лучевая — под поясничными позвонками; кисть — у таза, под сдвинутыми костями ног одного из погребённых. Левая плечевая — под 70° к позвоночнику, рука согнута в локте под 125°, кости предплечья лежали вдоль туловища.
Инвентарь: у затылочной части черепа — ваза (?) (сос. 28)⁷; на тазовых костях — пояс (?) (табл. 35: I, 2; ФА. 2515.12, 32; Массон 1981а: рис. 14, I) из 71 {70} бусины (№ 52; табл. 36: 3; ФА. 2515.54/1, 2, 5) — 66 округлых (3г) белого «фаянса», две цилиндрические из белого мраморовидного известняка (3в) и одна из металла (3б), две (одна сломана) плоских широких кольцевидных из белого известняка (3а).

¹ На плане раскопа 10 (Массон 1981а: рис. 12) погр. 181б показано на В стене пом. 39, а в публикации И. С. Масимова (1976: 27) сказано, что погребение найдено в заполнении пом. 39.

² В публикации И. С. Масимова возраст погребённого не указан. Вероятно, это захоронение ребёнка или младенца, так как захоронения взрослых или подростков в сосудах на Алтын-депе неизвестны.

³ По Описи погребений — на левом боку. В. М. Массон отметил, что скелет погр. 194 лежал выше других костей (Дневник. Запись 02.10.1971 г.).

⁴ Антропологическое определение погр. 195 в публикации Т. П. Кияткиной (1977а: табл. 1) отсутствует. В Дневнике В. М. Массона указано, что погр. 195 — захоронение ребёнка 12–13 лет, а погр. 196 — захоронение Ж. (?) 25–35 л. (запись от 02.10.1971 г.).

⁵ См. прорисовку низки (табл. 36: 7), в которую вошли, вероятно, бусины из скоплений № 49 и 51.

⁶ Рисунок скелета погр. 198 на чертеже (табл. 31) неточен. Описание скорректировано с учётом чертежа в масштабе 1 : 5 (табл. 32: I) и фотографий (табл. 152: I — ФА. 2515.33).

⁷ Форма сосуда 28 определена по схематическому изображению в Дневнике В. М. Массона (запись от 09.10.1971 г.).

Всего в камере найдено¹ 27 целых и обломков зооморфного сосуда (табл. 38). Вне связи с отдельными захоронениями найдены: в ЮВ углу — шесть горшочков-флаконов (сос. 1, 2, 4, 5, 7, 13), графин (сос. 3), розетка (сос. 6), горшковидный биконический сосуд с обломанным венчиком (сос. 8), два горшочка с петельками для подвешивания (сос. 9, 10); в центре — горшочек-флакон с обломанным венчиком (сос. 11); в СВ части — кувшин (сос. 12) и биконический кувшин (сос. 15); в СЗ части, у С стены — два биконических кувшина (сос. 20, 22), два горшковидных сосуда (сос. 21, 23) и горшочек-флакон (сос. 26); в СЗ части — чаша (сос. 14), обломок нижней части зооморфного сосуда (сос. 18) и кубки на ножке — два красноангобированных (сос. 19, 24) и светлоглиняный (сос. 25).

В камере (табл. 36, 37; ФА. 2515.52–54) найдено не более 469 {417?/355/463} бус. В центре и в В части камеры, в перемещённом состоянии — не менее 315 бусин и пронизок (№ 1–5, 7–13, 15–39, 41–44, 47): цилиндрические — одна {0/1/1} из белого мраморовидного известняка (табл. 37: 5), 147 {115/55/147} из белого «фаянса» (табл. 37: 1, 3, 8); кольцевидные плоские — 42 {32/42/42} из белого мраморовидного известняка (табл. 36: 4), 37 {32/37/37} из серого камня (табл. 36: 5); 73 {66/62/73} округлые из белого «фаянса» (табл. 36: 7); две двояковыпуклые в сечении, подквадратная и прямоугольная {2/0/0} агатовые (№ 15, 16); эллипсоидные — одна из известняка (№ 33; табл. 37: 16) и одна из агата (№ 41; табл. 37: 15); округлая из халцедона (№ 44; табл. 37: 14); четыре бочковидные пронизки из агата (№ 8, 37, 38, 47; табл. 37: 9, 11–13); усечённо-биконические — три {3/1/1} из сердолика (№ 36, 39 и № 4 — табл. 37: 10) и три {2/1/3} из горного хрусталя (№ 47 — табл. 37: 2, № 39 и один обломок). Цилиндрические «фаянсовые» бусины и пронизки встречены в основном низками от 21 до 58 шт. Кольцевидные бусины из белого мраморовидного известняка и серого камня (табл. 36: 4 и 5) лежали вперемежку низками от 3 до 23 шт. В одном случае (№ 36) бусина из серого камня лежала вместе с бусиной из сердолика. Округлые «фаянсовые» бусины встречены низками от 4 до 18 шт. и в сочетаниях с цилиндрическими «фаянсовыми» пронизками, а в одном случае (№ 15) — вместе с прямоугольной агатовой пронизкой. Бусины из агата, сердолика и горного хрусталя найдены по одной, либо в сочетаниях по две из разного камня (№ 39 — из сердолика и горного хрусталя, № 47 — из агата и горного хрусталя).

Кроме того, в камере найдены: три металлических (№ 10², 40 и 46; последнее — из двойной проволоки — табл. 36: 2) и серебряное (?) кольца (№ 14; табл. 36: 1); в ЮВ углу и в В части — две терракотовые женские статуэтки с прочерченными знаками на плечах и на нижней части спины (№ 6; табл. 37: 18; 152: 2; Массон 1981а: табл. VIII, 3); в В части — металлическая крестовидная печать-штамп (№ 45; табл. 37: 17; ФА. 2515.49; Массон 1981а: табл. XVI, 14); в заполнении — терракотовое коническое «навершие» (табл. 37: 19).

186. Р. 11, шурф, яр. VII, у стены³. Ребёнок. ЮЮЗ. Фрагменты черепа, рёбра в перемещённом состоянии и часть плечевой кости.
189. Р. 11, шурф, яр. VII, в З углу шурфа (табл. 39А; РА. 1971 г. Д. 27. Л. 7). М. 25–30 л. (Кияткина 1977а: 171, табл. 1). ЮВ. Скорченное, на правом боку. Фрагменты черепа, часть позвоночника и костей рук, тазовая кость.
190. Р. 11, шурф, яр. VII, к В от стены (табл. 39А; РА. 1971 г. Д. 27. Л. 7). Ж. (?) 17–25 л. (Кияткина 1977а: 171, табл. 1). ВЮВ. Череп лицевыми костями вверх, вокруг — обломки рёбер и позвонков.
199. Р. 11, шурф, яр. XVIII, в З углу (табл. 39Б; РА. 1971 г. Д. 27. Л. 8). Ж. (?) 30–35 л. (Кияткина 1977а: 171, табл. 1). СЗ, лицом на ССЗ. Череп; к ЮЮВ от черепа — кости ног. Захоронение, видимо, нарушено. Возможно, погребённый лежал в скорченном положении, на правом боку.

Инвентарь (?): в 0,15 м к ЮВ от черепа — обломок изготовленного из песчаника тесла для обработки дерева [Г. Ф. К.] (№ 1) и кости ягнёнка или козлёнка [Н. Е.] (№ 2).

¹ Погребальная камера — пом. 11 была обнаружена в 1970 г. и тогда же из ЮВ угла камеры были извлечены после фотофиксации сосуда 1–10, женская терракотовая статуэтка (табл. 37: 18) и некоторое количество бус (РА. 1970 г. Д. 23. Л. 7; ФА. 2477.5, 24, 25). Разборка культурного слоя камеры с описанием погребений и инвентаря, а также графическая и фотофиксация и определение материала бус и колец были проведены археологами в 1971 г. в полевых условиях. Находки в основном переданы для экспозиции в ГИМ ТССР. Нумерация сосудов на табл. 38 соответствует номерам сосудов на плане (табл. 34). Кроме того, на плане подчеркнутыми цифрами (№ 1–53) обозначены скопления находок, в которые входили либо бусы разных типов (№ 1–4, 9–20, 25), либо металлические предметы, лежавшие вместе с бусами (№ 5, 8, 22–24), либо отдельные находки (№ 45 — печать, № 16 — статуэтка, № 10 — кольцо). Отсутствуют прорисовки и фотографии сосудов 18, 19, 24, 28, двух металлических колец (№ 10, 40) и шести бусин — из агата (№ 15, 16), сердолика (№ 36, 39) и горного хрусталя (№ 39 и один обломок). Бусы обычных типов (округлые и цилиндрические из известняка, мрамора, «фаянса» и т. п.), вне зависимости от их локализации, были собраны в низки и в основном зарисованы (табл. 36: 4, 5, 7; 37: 1, 8). Количество бус некоторых типов по полевой описи (где не учтены находки 1970 г.), на рисунках и в акте хранения музея (где часть повреждённых бус и одно рассыпавшееся металлическое кольцо отсутствуют) не совпадают. При расхождении цифр мы даём в качестве основной — максимальное количество учтённых бус данного типа, а в фигурных скобках указываем: первая цифра — количество по полевой описи, вторая — количество зарисованных, третья — количество бус по акту хранения № 157 от 05.10.1977 г. ГИМ ТССР.

² Под № 10 на плане камеры (табл. 34) обозначено скопление находок: металлическое кольцо и три бусины из «фаянса».

³ Погр. 186, 189, 190 обнаружены в двух комнатах сгоревшего здания; лобные кости черепа погр. 190 обгорели; возможно, это не погребения, а останки погибших в пожаре. Погр. 186 на план VII яруса шурфа раскопа 11 нанесено не было.

200. Р. 10, гор. 2, улица (табл. 32А)¹. Ж. 20–25 л. (Кияткина 1977а: 171, табл. 1). Крупный фрагмент лицевой и лобной части черепа.
Инвентарь (?): рядом — горшочек (табл. 32В: 3) и две бусины (табл. 32Б)²: усечённо-биконическая (бусина-пряслище?) из камня и цилиндрическая из терракоты.
201. Р. 10, гор. 2, пом. 23 (табл. 32А). Скелет очень плохой сохранности. Взрослый (?) [Л. К.].
Инвентарь: рядом — два расписных сосуда (табл. 32В: 4, 5) — светлоангобирванный низкий кубок и красноангобирванная миска; около сосудов — усечённо-биконическая бусина (табл. 32Б; бусина-пряслище?) зелёного камня.
202. Р. 10, гор. 2, пом. 41 (табл. 32А). 6–7 л. (Кияткина 1977а: 171, табл. 1). ССЗ. Скорченное, на правом боку (Массон 1981а: 38).
203. Р. 8, гор. 1, пом. 19, в 3 углу (табл. 40). 2 г. (Кияткина 1977а: 171, табл. 1). ССВ. Скорченное, на правом боку.
204. Р. 8, гор. 1, пом. 19 (табл. 40)³. Скелет младенца плохой сохранности. 3 (?). Фрагменты черепа.
205. Р. 8, гор. 1, пом. 19, в Ю углу (табл. 40). Скелет младенца плохой сохранности. 3 (?). Фрагменты черепа и длинных костей.
206. Р. 8, гор. 1, пом. 20, в В углу (табл. 40). Ребёнок. Фрагменты черепа.

1972 г.⁴

207. См. погр. 221–223.
- 207а. Р. 10, гор. 2, пом. 49, в ЮВ углу (табл. 32А; РА. 1972 г. Д. 46. Л. 2; Д. 47. Л. 9; ФА. 2567.23). До 3–4 л. [Т. К.?).
208. Р. 10, гор. 2, пом. 49, в ЮВ углу (табл. 32А; РА. 1972 г. Д. 46. Л. 2; Д. 47. Л. 9; ФА. 2567.23). До 3–4 л. [Т. К.?).
209. Р. 10, гор. 2, пом. 53, за В стеной пом. 49 (табл. 32А; РА. 1972 г. Д. 46. 2; Д. 47. Л. 9; ФА. 2567.23). До 3–4 л. [Т. К.?).
210. Р. 10, гор. 2, пом. 52, в СЗ углу (табл. 32А; РА. 1972 г. Д. 46. Л. 2; Д. 47. Л. 9; ФА. 2567.23). До 3–4 л. [Т. К.?).
211. Р. 10, гор. 2, пом. 50, в СЗ углу (табл. 32А; РА. 1972 г. Д. 46. Л. 2; Д. 47. Л. 9; ФА. 2567.23). До 3–4 лет. [Т. К.?).
- 212⁵. Р. 10, гор. 2, пом. 50, в 3 части (табл. 32А; РА. 1972 г. Д. 46. Л. 2; Д. 47. Л. 9; ФА. 2567.23). 12–14 л. [Т. К.?) (Массон 1981а: 38).
Инвентарь: прямоугольная линзовидная в сечении сердоликовая бусина (табл. 32В: 1).
- 212а. Р. 10, гор. 2, пом. 33 (табл. 32А), под полом. Взрослый [И. М.]. ЗСЗ. Скорченное, на левом боку.
- 212б. Р. 10, гончарная печь № 11 (табл. 32А). Взрослый (?) [Л. К.]. Ю? Череп и к С от него — разрозненные кости.
- 213–220, 220а–220г. Р. 7, гор. 3, пом. 9 — погребальная камера (табл. 41, 49; СВ–ЮЗ х СЗ–ЮВ — 4,3 х 2,55–2,70 м); в её СЗ стене расчищены четыре ниши (№ 1–4; глубиной 0,8–1,05 м и шириной 0,35–0,55 м); в СВ стене выявлены три ниши (№ 5–7; глубиной 0,3–0,55 м, шириной 0,28–0,38 м); у ЮВ стены прослежена неглубокая яма (0,8 х 1,7 м), в которой лежали разрозненные кости (РА. 1972 г. Д. 46. Л. 2, 8; Д. 47. Л. 6; ФА. 2567.8, 9, 25; Массон 1981а: 65, 70, рис. 23).
- 213 (череп и нижняя челюсть М) — 8–9 л.; 214 (череп и нижняя челюсть Л) — М. 35–40 л.; 215 — Ж. 16–18 л.; 216, 218 — две Ж. 25–30 л.; 217 (череп и нижняя челюсть З) — Ж. 14–16 л.; 219 — М. 25–30 л.; 220а (нижняя челюсть И) — М. 30–35 л.; 220б (нижняя челюсть О) — Ж. 20–25 л.; 220в (нижняя челюсть П) — М. (?) 25–30 л.; 220г —

¹ На плане раскопа 10, опубликованном В. М. Массоном (1981а: рис. 12), захоронение показано на стене, отделявшей пом. 24 от улицы.

² Предметы на табл. 32Б опубликованы И. С. Масимовым как находки из раскопа 10 (Масимов 1976: рис. 14). Скорее всего, среди них есть бусина и бусины-пряслища из погр. 200 и 201.

³ В Отчёте указано, что в пом. 19 найдены скелеты двух младенцев, один из которых нарушен, и скелет подростка с В ориентировкой без инвентаря (РА. 1971 г. Д. 26. Л. 11). Номера погребений и точное их местоположение не обозначены. Под скелетом подростка, видимо, имелся в виду скелет ребёнка (погр. 203).

⁴ В. М. Массон. Отчёт о работах Каракумской экспедиции в 1972 году / РА ИИМК РАН. Ф. 35. Оп. 1. 1972 г. Д. 46; чертежи: Д. 47. Полевая опись погребений 1972 г. была утеряна в 1973 г. В 1972 г. захоронения были найдены на раскопах 10 и 7. Описания погребений на раскопе 7, благодаря чертежам, фотографиям и записям антрополога Т. П. Кияткиной, восстановлены практически полностью. К сожалению, это не относится к захоронениям детей на раскопе 10. Единственный имеющийся чертёж (план исследованного участка на этом раскопе) даёт только местоположение захоронений (без их номеров) в заполнении помещений (РА. 1972 г. Д. 47. Л. 9). См. прим. 5 на с. 26.

⁵ В Отчёте указано, что на раскопе 10 найдены погребения пяти детей до 3–4 лет (208–210, 212, 213) и ребёнка 12–14 лет (погр. 211; РА. 1972 г. Д. 46. Л. 1). Однако, судя по Описи погребений, публикациям Т. П. Кияткиной (1977б) и В. М. Массона (1974б; 1981а), погр. 213 найдено в пом. 9 горизонта 3 раскопа 7. Поэтому одно из детских захоронений в возрасте до 3–4 лет было обозначено номером 207а. Погребение ребёнка 12–14 лет, упомянутое в Отчёте как погр. 211 (РА. 1972 г. Д. 46. Л. 1), по полевой описи находок, определению антрополога и шифру бусины — это погр. 212.

взрослый¹. В центре и в 3 углу камеры — два скопления длинных и тазовых костей: части скелетов не менее шести человек (Кияткина 1977б: 111); на полу — разрозненные фрагменты нижних челюстей (Массон 1974: 10; 1981а: 65). Черепа погр. 213–216 помещены в нишах. В центральной части ниши № 5, у её СЗ стены находился череп (погр. 213), обращённый лицевой частью вниз, и фрагмент его нижней челюсти (челюсть М)². В глубине ниши № 4 расширен череп (погр. 214), направленный затылком к пом. 9. Правая половина нижней челюсти этого индивида (челюсть Л) и его плечевая кость, а также фрагмент нижней челюсти 3 (девушка 14–16 л.)³ и несколько рёбер были расположены в 0,5 м к ВЮВ от черепа погр. 214. В центре ниши № 3 на правой щеке лежал череп без нижней челюсти (погр. 215), ориентированный лицевой частью на ЮЗ, рядом с черепом найдены позвонки и ребро. В центральной части ниши № 1, у её СВ стены стоял на основании череп без нижней челюсти (погр. 216), обращённый затылком к пом. 9. Черепа погр. 217–219 (без нижних челюстей) обнаружены в 3 углу камеры. В ней также находились нижние челюсти И, О и П⁴ и фрагменты (фрагмент?) ещё одного скелета (погр. 220г) взрослого индивида⁵. Кроме того, в 3 углу камеры лежали нижние челюсти К и Н, которые соответствовали черепам (погр. 227 и 238), найденным в соседнем пом. 10.

220. Между центральным и западным скоплением костей, на полу; последнее захоронение в камере. М. 25–30 л. ССЗ, лицом на 3. Скорченное, на правом боку, кости туловища упали вперед. Плечевые почти параллельны позвоночнику; руки согнуты в локтях под 95°, 65°; кисти — перед грудью. Бедренные — под 80°, 100° к позвоночнику; ноги согнуты в коленях под 65°, 60°.

Инвентарь: за затылком — кубок (сос. 5; табл. 50: 5), за головой и лопатками — круглая плетёная тростниковая корзинка (табл. 50: 15; ФА. 2567.19)⁶, у нижней челюсти — бусина белого «фаянса».

Кроме того, в камере найдены ещё 10 сосудов (табл. 50; ФА. 2567.95; Массон 1981а: табл. XXXIV, 21–25, 30): в центре — две хумча (сос. 1, 2) и три кубка (сос. 3, 4, 11)⁷; у ЮЗ стены — кубок (сос. 9), горшковидный сосуд (сос. 8) и плошка (сос. 10); у СЗ стены — кубок (сос. 6); в СЗ части — кубковидный сосуд (сос. 7); две агатовые (табл. 50: 14) и «фаянсовая» бусины⁸; а также лопатки и другие кости баранов от семи-восьми особей [Н. Е.] (Массон 1981: 65).

221–223, 207, 222а, 223а–223в. Р. 7, гор. 3, пом. 7 — «святилище» (СВ–ЮЗ х СЗ–ЮВ — 4,7–4,77 х 2,83–2,85 м). Помещение имело два входа: один из них (шириной около 0,75 м) обнаружен в СЗ стене, в 0,5 м от 3 угла и соединял «святилище» с пом. 6; другой вход (шириной около 0,6 м) выявлен в ЮВ стене, в 0,5 м от Ю угла и вел в пом. 8 (табл. 41, 42; РА. 1972 г. Д. 46. Л. 4–8; Д. 47. Л. 3; ФА. 2567.1–3, 22; Массон 1974б; 1981а: 64–71, рис. 19–22). В центре комнаты находился очаг на подпрямоугольном сырцовом основании, которое

¹ Антропологические определения черепов и костей посткраниального скелета из пом. 7, 9, 10 горизонта 3 раскопа 7, входивших в состав погребального комплекса, произведены Т. П. Кияткиной на месте раскопок и в основном опубликованы (Кияткина 1977б; 1987). Для обозначения изолированных нижних челюстей, найденных в пом. 7 и 9, Т. П. Кияткина использовала строчные буквы, которые заменены авторами на прописные в соответствии с принятой для всего Каталога системой: челюсти А–Д в пом. 7 и челюсти К–П в пом. 9 (Кияткина 1977б: 110, 112, 113, таблица). В этой системе индексов отсутствуют литеры Е, Ж, З, И. Следует однако отметить, что в обоих помещениях находились и другие изолированные челюсти (небольшие фрагменты?), буквенные обозначения которых исследовательница не приводит. В настоящей публикации авторы реконструируют полный перечень нижних челюстей от А до П (пом. 7 и 9).

² Изображённые на полевом чертеже пом. 9 изолированные нижние челюсти не имеют буквенных обозначений, представленных в описании антропологического материала. Эти обозначения (К, Л, М, Н) нанесены на план (табл. 49) авторами в соответствии с литературными индексами, принятыми Т. П. Кияткиной (1977б). По её определению, нижняя челюсть М принадлежала ребёнку 6–8 л., а череп погр. 213 — ребёнку 8–9 л. (Кияткина 1977б: 111, 113). Однако авторы считают, что череп 213 и фрагмент нижней челюсти М, найденный, судя по чертежу, рядом с черепом (табл. 49), принадлежали одному индивиду, поскольку в пом. 9 и 7 обнаружены черепа и нижние челюсти лишь троих детей, причём останки двух из них (погр. 222 и 222а, см. ниже) локализованы в пом. 7 (Кияткина 1977б: 110, 112, 113).

³ Фрагмент челюсти девушки 14–16 л., лежавший в нише № 4, не имеет буквенного обозначения ни на полевом чертеже пом. 9, ни в опубликованном описании антропологической коллекции. Авторы присвоили данной находке литературный индекс З и нанесли его на план (табл. 49). Сведения об этой челюсти, опубликованные Т. П. Кияткиной (1977б), противоречивы. На с. 111, 112 она различает череп «очень юной женщины 16–18 лет» (погр. 215 в нише № 3) и фрагмент нижней челюсти «юной девушки 14–16 лет» (в нише № 4). Однако на с. 113 (в таблице) исследовательница указывает, что в нише № 4 лежала челюсть женщины 16–18 лет, что, вероятно, является опечаткой. Авторы считают, что в камере находились останки молодой женщины (череп погр. 215) и девушки 14–16 лет (череп погр. 217 и нижняя челюсть З из ниши № 4, которые вероятно, принадлежали одному индивиду).

⁴ Эти останки (погр. 220а, 220б и 220в) не были нанесены на полевой план пом. 9. Авторы поместили буквой И нижнюю челюсть, которая не имела литературного индекса в опубликованной Т. П. Кияткиной таблице (1977б: 113).

⁵ Согласно определениям Т. П. Кияткиной, в пом. 9 находились кости 12 человек (1977б: 113), тогда как черепа и изолированные нижние челюсти (погр. 213–220, 220а–220в) принадлежали 11 индивидам. Видимо, в пом. 9 были найдены фрагменты (фрагмент?) ещё одного скелета (погр. 220г). Публикация Т. П. Кияткиной уточняет информацию о количестве погребённых в пом. 9, приведённую В. М. Массоном (1974б: 9; 1981а: 65).

⁶ В публикации (Массон 1981а: 69, рис. 22, 3) в подрисующей подписи остатки корзинки ошибочно обозначены как принадлежавшие к инвентарю пом. 7 — святилища.

⁷ Сосуд 11, обозначенный на чертеже, в коллекции отсутствует.

⁸ Сосуды 12 и 13 на табл. 50 фрагментированы и найдены в заполнении камеры. Местоположение двух агатовых и «фаянсовой» бусины на полевом чертеже не показано; в коллекции сохранилась только одна агатовая бусина (табл. 50: 14).

ориентировано углами по странам света (СВ–ЮЗ х СЗ–ЮВ — 0,85 х 0,75 м, высота основания над полом — 0,05 м). Очаг имел невысокий бортик по краю и овальное очажное углубление-лунку, перекрытую обломками толстостенного сосуда (высота бортика — 0,08 м; диаметр лунки — 0,47 м, глубина — 0,2 м). Около СВ стены помещения расчищены остатки «алтаря» в виде двух параллельных стенок из сырцового кирпича, пространство между которыми было частично перекрыто истлевшим настилом из деревянных жердей (длина стенок — 1,25 и 1,65 м, высота — 0,33–0,38 м; расстояние между стенками — около 1,2 м). По всей площади пола комнаты прослежены отпечатки циновки (табл. 44: 1; ФА. 2567.18).

207. М. 20–25 л. Разрозненные кости (плечевая, несколько рёбер) и нижняя челюсть Е на настиле «алтаря» (табл. 153: 1 — ФА. 2567.14/23)¹.
221. Между ЮВ стеной и «алтарём», в В углу (табл. 42; 153: 2 — ФА. 2567.7). Ж. 35–40 л. ССВ. Части расчленённого скелета без черепа и нескольких шейных позвонков. Нижняя челюсть Ж², таз, кости рук (за исключением левой плечевой) и ног смещены. Грудная клетка, сохранившаяся практически в анатомическом порядке, лежала ничком. Кости правой руки, разъединённой в локтевом суставе, находились поверх грудной клетки. Левая рука, вероятно, была сильно согнута в локте; плечевая — частично под грудной клеткой, *in situ* сохранилась часть локтевой кости. Кости голени и стопы одной из ног располагались в анатомическом порядке слева от грудной клетки. Под ними обнаружена одна из бедренных и, вероятно, часть таза. Нижняя челюсть Ж, левая лучевая, кости голени и стопы другой ноги и часть поясничных позвонков лежали в 0,5 м к ЮЗ от костей туловища у СВ стенки «алтаря»³.
- 222–223, 222а, 223а, 223б. Под деревянным перекрытием «алтаря» (табл. 43Б; ФА. 2567.23; РА. 1972 г. Д. 47. Л. 4). 222 (череп) — 6 л., 223 череп и нижняя челюсть Б — М. 60–70 л., части скелетов и ещё три изолированные нижние челюсти: А (погр. 222а) — 8–9 л., В (погр. 223а) — М. (?) 25–30 л., Г (погр. 223б) — М. 30–35 л.⁴
- 223в. У СЗ стены пом. 7, у входа, в 0,75 м от З угла найдена изолированная нижняя челюсть Д⁵ — Ж. 20–25 л. Инвентарь (?)⁶ (табл. 42–48А; Массон 1981а: табл. XV, 1, 2, 4; XVI, 11; XIX, 2; XX, 1; XXI, 1, 2; XXII, 1б, 2, 3; XXIII; XXIV, 18, 20, 26, 28): в центре пом. 7, вокруг очага на полу стояли два кубка и горшок (табл. 48А: 1, 3, 4), рядом с кубком № 3 найдена золотая бисерина; ещё один кубок (табл. 48А: 2) находился на сырцовом основании очага; у СЗ стены, возле прохода, ведущего в пом. 6, лежали четыре костяные «палочки» с нарезками (табл. 46: 3–6; ФА. 2567.52) и шесть крестовидных предметов (три из стеатита и три из гипса; табл. 46: 1 и 2; ФА. 2567.32, 44); у ЮВ стены, около входа в пом. 8 — рога старого муфлона [Н. Е.]. У СЗ стены помещения, вблизи его С угла, между стеной и боковой стенкой «алтаря» находилась группа каменных и металлических предметов и украшений (табл. 44: 3; ФА. 2567.16): стеатитовые «колонка», «жезл» и «гиря» (табл. 47; ФА. 3098.110–112); золотые головки быка (ФА. 2567.45–48, 54–57) и «волка» (табл. 45: 1, 2; ФА. 2567.49, 50); золотые цилиндрические пронизки (табл. 45: 3; ФА. 2567.17); серебряная (?) обкладка грибовидной формы (табл. 45: 4; ФА. 2567.60); две серебряные округло-овальные (табл. 45: 13, 14) и одна металлическая округлая нашивные бляхи (табл. 45: 12; ФА. 2567.43/3, 60); две печати-штампа — подквадратная из белого «фаянса» (обожжённого стеатита?) с изображением свастики и крестовидная из лазурита (табл. 45: 6, 5; ФА. 2567.26, 28, 35, 42); кремнёвый наконечник (табл. 46: 11; ФА. 2567.14) и скопление бус (остатки вышивки ткани (?); табл. 43А; ФА. 2567.14/25) — лазуритовый и бирюзовый бисер, мелкие сердоликовые бусины и четыре крупные пронизки бело-красного агата (табл. 45: 7; ФА. 2567.40; Массон 1981а: табл. XXI, 2). Основная масса остальных находок была сосредоточена в «алтаре» и за его ЮВ стеной. На «алтарном» перекрытии и непосредственно под его разрушенной частью расчищены скопления бус из слоновой кости, белого камня и лазурита (табл. 48А: б⁷; 153: 1 — ФА. 2567.14/23, 39; остатки вышивки покрывала на «алтаре» (?). Под перекрытием в «алтаре» (в нижней части его заполнения и на полу) найдены: наборный предмет со вставками, видимо, крепившийся на прямоугольную основу из розовато-коричневого камня (табл. 46: 12; ФА. 2567.34; наборные части — из белого камня и стеатита, вставки в виде креста и полумесяца — из белого камня)⁸; 18 округлых предметов (табл. 46: 7–10; ФА. 2567.31; шесть из лазурита, шесть из зеленоватого камня, пять из светлого камня и один

¹ Графическая фиксация останков отсутствует. В опубликованном описании антропологических материалов (Кияткина 1977б: 113) эта нижняя челюсть не имела буквенного обозначения. Авторы присвоили ей литерный индекс Е.

² На полевом чертеже пом. 7 и в опубликованном описании антропологических материалов (Кияткина 1977б: 113) эта находка не имела буквенного обозначения. Авторы присвоили ей литерный индекс Ж, который и нанесли на план (табл. 42).

³ Описания погр. 221, сделанные Т. П. Кияткиной (1977б: 110) и В. М. Массоном (1974б: 6; 1981а: 65), содержат ряд неточностей. Публикуемое описание основано на полевом чертеже и фотографиях. Предположение В. М. Массона о том, что кости, находившиеся к ЮЗ от грудной клетки скелета погр. 221, принадлежали другим индивидам (Массон 1974б: 6; 1981а: 65), не подтвердилось (Кияткина 1977б: 110).

⁴ Челюсть Г в публикации Т. П. Кияткиной (1977б: 113) ошибочно обозначена литерой «б».

⁵ Этот фрагмент скелета на имел цифрового обозначения. Ему присвоен номер 223в.

⁶ Предметы, найденные в пом. 7, непосредственной связи с конкретными погребениями не имели и, видимо, относились к убранству помещения и действиям, связанным с погребальным ритуалом.

⁷ Бусы и пронизки, показанные на табл. 48А, найдены на перекрытии «алтаря», под ним и на полу пом. 7, преимущественно рядом с «алтарём». Прорисовки сделаны по фотографиям — ФА. 2567.37, 39.

⁸ Предмет лежал лицевой (наборной) частью вниз.

терракотовый)¹; усечённо-биконическая бусина-пряслице из мраморовидного известняка (табл. 45: 10; ФА. 2567.36). К ЮВ от «алтаря», на полу у ЮВ стены помещения расчищен отпечаток овальной корзины (табл. 44: 2) и ислевшие остатки плоского деревянного предмета². Кроме того, в «алтаре» и к ЮВ от него найдены бусины и пронизки из поделочных камней (табл. 45: 8, 9, 11; 48: 5; ФА. 2567.36, 37/2, 3, 38/1, 2), «фаянса» (табл. 46: 13, 14; ФА. 2567.20), слоновой кости и золота (табл. 154: 1 — ФА. 2567.41).

Всего в пом. 7 найдено не более 860 бусин³: золото — семь цилиндрических пронизок, уплощённо-округлая бусина (табл. 154: 1) и бисерина; слоновая кость — 15/17/13⁴ плоских кольцевидных бусин (табл. 48А: 6д); светлый почти белый камень — 34/34/31 плоская кольцевидная бусина (табл. 48А: 6е); лазурит — 33 кольцевидных (табл. 48А: 6а), шесть бочковидных (табл. 48А: 6б), биконическая (табл. 48А: 6в) и округлая (табл. 48А: 6г) бусины, а также 60/60/58 мелких бисерин (54 цилиндрические и 4 бочковидные; табл. 45: 7в); бирюза — две цилиндрические пронизки и 3/3/2 округло-уплощённые бусины (табл. 48А: 5е и 5ж), а также 634/642/556 мелких цилиндрических бисерин (табл. 45: 7г); сердолик — 10⁵/11/11 небольших усечённо-биконических бусин (табл. 45: 7б); бело-красно-коричневый агат и серо-белый халцедон: 8 плоских бочковидных, линзовидных в разрезе пронизок — семь овальных (табл. 45: 8а, 9, 11; 48А: 5а), одна подромбовидная (табл. 48А: 5б) и 18 длинных пронизок — шесть подпрямоугольных, линзовидных в разрезе (табл. 45: 8в; 48А: 5в), 10 подбочковидных (табл. 45: 7а, 8б; 48А: 5г) и две подцилиндрические (табл. 48А: 5д); серовато-белый «фаянс» — 15/15/16: 13 цилиндрических и бочковидная пронизки (табл. 46: 14а и 14б), две цилиндрические бусины (табл. 46: 13, 14в).

224–238, 238а. Р. 7, гор. 3, пом. 10 — погребальная камера (СВ–ЮЗ х СЗ–ЮВ — ~4,2 х 3,40–3,45 м; табл. 41, 51; Массон 1981а: 65, 67, рис. 20; РА. 1972 г. Д. 46. Л. 8–10; Д. 47. Л. 7; ФА. 2567.10–13, 26, 27).

224–234, 236–238, 238а. В ЮВ части камеры. 224 — Ж. 30–40 л.; 225 — Ж. 25–30 л.; 226, 232, 238а (челюсть Б⁶ — три Ж. 30–35 л.; 227 — М. 25–30 л.; 228, 229, 234 — (?)⁷; 230 — Ж. 35–40 л.; 231, 237 — две Ж. 20–25 л.; 233 — Ж. 20–30 л.; 236 — М. 35–40 л.; 238 — М. 20–25 л. Перемещённые черепа, нижние челюсти Б и В, а также длинные и тазовые кости были сложены в кучу, причём черепа погр. 236–238, большая берцовая кость и нижняя челюсть В, череп которой (погр. 219) находился в смежном пом. 9, располагались в центре скопления в самом его низу.

235. У СВ стены, чуть выше уровня пола помещения. Ж. 30–40 л. ЮВ. Сильно потревоженный скелет, череп смещён к Ю, нижняя челюсть А — около нарушенного шейного отдела позвоночника; первоначально, видимо, на спине. Правая рука вытянута и отведена назад, плечевая — под 30° к позвоночнику; левая рука согнута в локте под 120°, плечевая — под 60° к позвоночнику. Левая бедренная — под 125° к позвоночнику; ноги, возможно, были слегка согнуты в коленях.

Инвентарь: рядом с костями ног — металлическая печать-штамп в виде птицы (табл. 48Б: 5а, 5б; ФА. 2567.43; Массон 1981а: табл. XVII, 9).

В камере найдены четыре сосуда (табл. 48Б: 1–4; Массон 1981а: табл. XXXIV, 19, 27, 29): два кубка (сос. 1, 2), горшок (сос. 3) и графин (сос. 4)⁸.

1973 г.⁹

239. Р. 12, гор. 2, пом. 8, в С углу (табл. 52В). Ж. *maturus* (Бабаков 1979: 118). Разрушенное захоронение (Масимов 1978: 5).

Инвентарь: у таза — кувшин (табл. 52В: 1).

¹ Судя по Дневнику В. М. Массона (запись 30.09.1972 г.), округлые предметы находились на полу помещения: «на дне алтаря под костяками». Позднее В. М. Массон, вероятно, ошибочно указал, что они найдены «под полом, после разборки алтаря» (1974б: 8; 1981а: 65).

² «...на котором лежали, видимо, украшавшие его, лазуритовые бусы» (Массон 1981а: 65).

³ Опубликованная В. М. Массоном цифра — 864 бусины (1981а: 65), неточна.

⁴ Первая цифра — записи В. М. Массона в Дневнике, вторая — записи Л. Б. Кирчо в рабочей описи материалов, третья цифра — наличие бусин и бисера при передаче материалов в ГИМ ТССР в 1992 г.

⁵ В Дневнике В. М. Массона упомянута ещё одна бусина-бисерина без определения материала, эта бусина коричневого камня (непрозрачный сердолик?) действительно имеется и включена нами в число 11 сердоликовых бус.

⁶ Нижние челюсти, найденные в пом. 10, были обозначены при фиксации прописными буквами (челюсти А–В). Челюсть В антрополог уверенно относит к погр. 219, найденному в пом. 9 (Кияткина 1977б: 112); челюсть А относится к погр. 235. По мнению Т. П. Кияткиной, в пом. 10 находились останки 16 человек (Кияткина 1977б: 113). Так как в камере обнаружены лишь 15 черепов (погр. 224–238), авторы считают, что шестнадцатый индивид (одна из женщин 30–35 лет) определён по нижней челюсти Б. В опубликованном антропологическом описании литературный индекс челюсти Б (погр. 238а) опущен (Кияткина 1977б: 113, таблица). Публикация Т. П. Кияткиной уточняет информацию о количестве погребённых в пом. 10, приведённую В. М. Массоном (1974б: 10; 1981а: 65).

⁷ Антропологическое определение черепов погр. 228, 229, 234 в публикациях Т. П. Кияткиной отсутствует. По полевым наблюдениям это черепа взрослых индивидов.

⁸ Реконструкция обломков керамики из заполнения пом. 10 горизонта 3 раскопа 7 позволила дать прорисовки ещё двух сосудов (табл. 48Б: 6, 7), которые отнесены к инвентарю условно.

⁹ В. М. Массон. Отчёт о работах Каракумской экспедиции в сентябре — октябре 1973 г. / РА ИИМК РАН. Ф. 35. Оп. 1. 1973 г. Д. 36; чертежи: Д. 37. Местоположение погребений, найденных на раскопе 10 (погр. 248, 255) и в горизонте 2 раскопа 5 (за исключением погр. 271, 272), на планы нанесено не было.

- 240–241. Р. 7, гор. 3, пом. 31, в ЮЗ углу (табл. 41, 52А; РА. 1973 г. Д. 36. Л. 2, 3; Д. 37. Л. 2, 7; ФА. 2613.21), под стеной гор. 2, яма частично повредила стены пом. 31¹. Двойное, одновременное захоронение (скелет погр. 241 — под скелетом погр. 240; дети из погр. 240 и 241 — близкие родственники [Г. А.]); поверх костей и инвентаря — отпечатки циновки (Массон 1981а: 64).
240. 7,5–8 л. [Т. К.], 9–11 л. [Г. А.]². СЗ, череп лицом на ССВ и вверх, теменем на ЮЮЗ, сдвинут и опрокинут (видимо, под тяжестью сосудов) назад. Скорченное, на левом боку. Плечевые почти параллельны позвоночнику; руки согнуты в локтях под 50°, 15–20°; правая кисть — у колен, левая — у лица. Бедренные — под 55°, 45° к позвоночнику; ноги согнуты в коленях под 45°, 30°.
241. 3–4 г. [Т. К.]. 4–6 л. [Г. А.]. ЗСЗ, лицом на ЮЮЗ и вниз. Скорченное (первоначально — на правом боку?), туловище упало вперед. Руки частично сдвинуты — правая плечевая почти параллельна позвоночнику, видимо, правая рука была согнута в локте под 90°, т. к. кисть — у колен; левая плечевая — под 55° позвоночнику. Ноги сильно согнуты в коленях, бедренные — под 85° к позвоночнику, стопы — у таза. Левые тазовая и большая берцовая сдвинуты, находились к ЮЗ от черепа.
- Инвентарь (табл. 52А: 1–9; ФА. 2969.95/12–17; Массон 1981а: табл. XXXIV, 12–17): вокруг черепов — семь небольших сосудов и отпечаток круглой плетёной корзинки (диаметром 0,15 м). Погр. 240: перед лицом — розетка (сос. 1), кубок (?) (сос. 2) и корзинка (№ 10), за затылком — красноангобированный биконический поильник (сос. 3), за теменем — миска (сос. 7). Погр. 241: за затылком — биконический поильник (сос. 6; перекрыт левой плечевой погр. 240), за теменем (под сос. 1 и 2) — кубки (сос. 4 и 5). У правого запястья погр. 240 — округлая двояковыпуклая бусина голубоватого халцедона (№ 8), у левой плечевой погр. 240 (близко к шейным позвонкам погр. 241) — цилиндрическая пронизка белого «фаянса» (№ 9).
242. Р. 7, гор. 3, пом. 30, в Ю стене (табл. 41). Ок. 2,5 л. [Г. А.]³. СВ. Скорченное, на боку (РА. 1973 г. Д. 36. Л. 3).
243. Р. 7, гор. 3, пом. 33 (заложенный проход между домами?), в 1,1 м от СВ угла, яма частично прорезает С стену (табл. 41). До 1 г. [Г. А.]. ЮЮВ. Скорченное, на боку (РА. 1973 г. Д. 36. Л. 3; Д. 37. Л. 2).
244. Р. 7, гор. 3, пом. 34, в 0,5 м от СВ угла, яма частично прорезает С стену (табл. 41)⁴. До 1 г. [Г. А.]⁵. ССВ. Скорченное, на боку (РА. 1973 г. Д. 36. Л. 3; Д. 37. Л. 2).
245. Р. 9, на стене между пом. 35 и двором — пом. 37 (табл. 26). До 1 г. [Г. А.]. СВ. Скорченное, на боку (РА. 1973 г. Д. 36. Л. 6; Д. 37. Л. 1).
246. Р. 9, пом. 37 (двор), в 4,7 м от ЮВ угла, на В стене (табл. 26). 1,5–2 г. [Г. А.]. В. Скорченное, на боку (РА. 1973 г. Д. 36. Л. 6; Д. 37. Л. 1).
247. Р. 7, гор. 3, двор Б, поздний этап, у Ю стены, в 1,0 м от ЮВ угла, за 3 стеной пом. 34 (табл. 41). Ж. 55–65 л. [Т. К.]. Ж. около 60 л., при жизни сломано 6 левое ребро, ульпарная вырезка на фалангах пальцев кисти, стертость зубов 4–5 (Афанасьева 1975: 13). Ю, лицом на СЗ (табл. 52Б; РА. 1973 г. Д. 36. Л. 4; Д. 37. Л. 2, 8; ФА. 2613.21). Сильно скорченное, на левом боку. Плечевые параллельны позвоночнику; руки согнуты в локтях под 55°, 25°; кисти — вблизи лица. Бедренные — под 25° к позвоночнику, берцовые практически параллельны бедренным, стопы — у таза. Тело, видимо, было связано.
248. Р. 10. Около 1 г. [Г. А.]. З, лицом на С. Скорченное.
249. Р. 5, шурф стратиграфического разреза, гор. ПА (табл. 53)⁶. Ж. 20–25 л. [Т. К.]. Ж. 23–30 л. [Г. А.]. С. Скорченное, на правом боку. Руки согнуты в локтях, кисти — под лицевой частью черепа. Колени у грудной клетки.

¹ «В подбое в стене помещения...» (РА. 1973 г. Д. 36. Л. 2).

² В 1973 г. в составе Каракумской экспедиции работала студент-антрополог Г. М. Афанасьева. Ею были сделаны антропологические определения всех скелетных остатков погребений 240–272. Некоторые из этих определений опубликованы (Массон 1981а: 64). В то же время антропологические материалы из погребений взрослых и детей старше младенческого возраста были определены и Т. П. Кияткиной, которые также частично опубликованы (Кияткина 1987). Для таких погребений даны два определения с литерами Г. А. и Т. К. соответственно.

³ 0–1 г. (Дневник В. М. Массона. Запись от 12.10.1973 г.).

⁴ На опубликованном плане строений горизонта 3 раскопа 7 (Массон 1981а: рис. 19) ошибочно вместо пом. 31 и 34 указаны два пом. 31. Пом. 34 расположено к Ю от пом. 33 и к З от пом. 43. Место погр. 244 приводится в соответствии с планом раскопа 7 (РА. 1973 г. Д. 37. Л. 2); в описи, составленной Г. М. Афанасьевой, указано — в пом. 34, у 3 стены.

⁵ Около 2,5 л. (Дневник В. М. Массона. Запись от 12.10.1973 г.).

⁶ Гор. ПА (слой ПА по В. М. Массону) шурфа соответствует 4 строительному горизонту раскопа 5. Погр. 249, 250, 251, по мнению В. М. Массона, относятся к горизонту IA (Дневник. Запись от 04.10.1973 г.); видимо, имеется в виду горизонт, из которого были опущены погребения, так как, судя по описанию стратиграфического положения этих погребений (Дневник. Запись от 22.09.1973 г.), они найдены в напластованиях гор. ПА. Местоположение погр. 249, 250, 251 на полевой план горизонтов II–III стратиграфического разреза раскопа 5 нанесено не было (РА. 1973 г. Д. 37. Л. 4). Антропологические определения погр. 249, 250 — две Ж. 18–25 л. и погр. 251 — М. 35–45 л., приведённые в Дневнике В. М. Массона (запись от 04.10.1973 г.), предварительные и позже были уточнены.

250. Р. 5, шурф стратиграфического разреза, гор. ПА (табл. 53)¹. Ж. *maturus* [Т. К.]. Ж. 23–30 л. [Г. А.]. ЮЗ, лицом на С. На левом боку. Руки согнуты в локтях, кисти — под лицевой частью черепа. Бедренные вытянуты по отношению к позвоночнику, ноги согнуты в коленях под 60°.

251. Р. 5, шурф стратиграфического разреза, гор. ПА (табл. 53). М. 50–60 л. [Т. К.]. М. 60–70 л. [Г. А.]. СЗ, лицом на ЮЗ. На правом боку. Погребение нарушено (при раскопках?).

Инвентарь (табл. 54Г: 1–3): к С от черепа (за затылком?) — кувшин (сос. 1) и горшочек-флакон (сос. 2), у черепа — округлая, овальная в сечении бусина красного сердолика (№ 3).

252. «Холм вышки», к 3 от «Раскопа вышки» 1959–1961 гг. Овальная могильная яма (СЮ х ЗВ — 0,8 х 1,75 м), частично нарушила стены строения подстилающего горизонта; в головах под инвентарем прослежены остатки сырцово-кладки (табл. 55А; РА. 1973 г. Д. 36. Л. 8; Д. 37. Л. 5; ФА. 2613.11–14, 21; Массон 1980б; 1981а: 45, рис. 14, 2, 3). На дне могилы и, частично, на берцовых костях сохранились остатки шерстяной (?) ткани. Ж. 30–35 л. [Т. К.]; костные выросты на позвоночнике, сковывавшие движения при жизни (Афанасьева 1975: 13, 14). СЗ, лицом на СВ. На спине, руки скрещены на груди, ноги согнуты в коленях, упали влево. Плечевые почти параллельны друг к другу (под 30°, 40° к позвоночнику). Руки согнуты в локтях под 90°, 70°; кисть правой — у локтя левой, кисть левой — у локтя правой. Бедренные — под 90° к позвоночнику; ноги согнуты в коленях под 75°, 65°.

Инвентарь (табл. 55Б, 56; РА. 1973 г. Д. 37. Л. 6; Массон 1981а: табл. VI, 5, 7; VII, 1; XV, 8): за затылком — флакон (№ 6; ФА. 2613.28) и горшочек (№ 7; ФА. 2613.25); двойной сосуд из гипса (алебастра; № 8; ФА. 2613.24); металлические (ФА. 2613.27): круглое зеркало с ручкой (№ 1), стержень с копьевидным навершием (№ 3), плоская «лопаточка» с закруглённым концом (№ 4) и серебряная игла (№ 2); «палочка» (вытянутый параллелепипед) из слоновой кости с вырезанным и заполненным тёмной пастой (?) кружковым (солярным?) орнаментом (№ 5; ФА. 2613.31); зубы кулана [А. К. К.] (№ 11)². У затылка и темени — скопление кольцевидного бисера (238 шт.; № 9в) и мелких цилиндрических бусин и пронизок (144 шт.; № 9г) из «фаянса», пронизок из тёмного кремнисто-глинистого сланца (36 шт.; № 9д), а также две сердоликовые бусины ((№ 9а и 9б) — округлая уплощённая с протравленным кружковым орнаментом и усечённо-биконическая (№ 9; ФА. 2613.31; видимо, остатки вышивки головного убора, так как отдельные группы бисера образовывали мотивы узора в виде уплощённых дуг). У шейных позвонков — ожерелье (№ 10; табл. 50Б; ФА. 2613.21) из 28 бусин³ (слева направо, верхний слой): на верхнем эпифизе левой плечевой — удлинённая (2,3 см) агатовая пронизка (бочковидная?), на верхней части левой лопатки — три агатовых и одна молочно-белого камня (халцедон?) пронизки (1,5 и 3,0 см), агатовая цилиндрическая пронизка, две уплощённые (прямоугольные, линзовидные в сечении?) пронизки — агатовая и мраморовидного известняка (?), наборная бусина из четырёх частей (камень двух цветов?), удлинённая пронизка (4,0 см) из зеленоватого камня, сложная инкрустированная бусина (рассыпалась в поле; в центре её находилась металлическая трубочка, обмазанная смолой или специальной пастой (?), на которой держались мелкие кусочки лазурита — табл. 56: 10), крупная бочковидная бусина мраморовидного известняка; под шейными позвонками и костями плечевого пояса (справа налево, нижний слой) — четырёхгранная белая бусина (известняк?), наборная бусина из двух частей, бусина с металлической пронизкой в центре, раковина, усечённо-биконическая бусина красного сердолика, металлическая бусина-шарик, пронизка белого известняка, три агатовые пронизки, бусина белого полупрозрачного известняка (гипс?), три агатовые пронизки; ещё две бусины найдены под костями при разборке скелета. На височных и скуловых костях — два серебряных наконечника (№ 12 и 13; ФА. 2613.27), каждый из которых состоит из двух колец, свёрнутых из проволоки, большего — в 2,5 витка и меньшего — в 1,5 витка, причём меньшее кольцо вложено внутрь большего.

253. Р. 9, пом. 37 (двор), у Ю стены, в 4,5 м от ЮВ угла (табл. 26), в хуме. Около 1,5 л. [Г. А.]. З. Скорченное, на левом боку (РА. 1973 г. Д. 36. Л. 6; Д. 37. Л. 1).

254. Р. 7, гор. 3, за 3 стеной пом. 30, в ЮВ углу пространства между пом. 30 и 35 (табл. 41). 0–1 г. [Г. А.]. СЗ. Скорченное (РА. 1973 г. Д. 36. Л. 3; Д. 37. Л. 2).

255. Р. 10, восточная половина улицы, шурф к Ю от В комплекса (табл. 32А), в Ю обрезе, на глубине 1,5 м. 50–55 л. [Г. А.]⁴. СЗ, лицом на Ю. Скорченное, на правом боку. Кисти рук — у лица. Бедренные — под 90° к позвоночнику [Л. К.].

Инвентарь: у правого плеча, под левой плечевой, между правой лопаткой и черепом — крупный кубок (табл. 52Г).

¹ В погр. 249, 250 умершие лежали голова к голове, судя по ориентации, в противоположных направлениях.

² По определению А. К. Каспарова — обломок правой верхней челюсти крупного парнокопытного (кулана) среднего возраста.

³ К сожалению, это ожерелье не сохранилось и не было зарисовано и сфотографировано, поэтому мы даём максимально полное описание, включая определение материала бус по имеющимся полевым заметкам Л. Б. Кирчо.

⁴ В Описи погребений сказано, что погр. 255 ориентировано «головой на СЗ, лицом на С, скорченное, на левом боку» [Г. А.]. Однако, судя по положению сосуда (под левой плечевой), это описание, сделанное Г. Афанасьевой, ошибочно. На план раскопа 10 (табл. 32А) местоположение погр. 255 нанесено нами приблизительно.

256. Р. 5, стратиграфический разрез, II гор. Ж. 16–20 (Афанасьева 1975: 13), в районе поясничных позвонков — скелет эмбриона (табл. 154: 2). М. 25–30 л. [Т. К.]¹. С. На правом боку, кости туловища упали вперед. Плечевые — под 45° к позвоночнику, руки согнуты в локтях под 30°, кисти — у лица. Погребение потревожено — отсутствуют левая тазовая и кости ног.
Инвентарь: к 3 от черепа — кубок (табл. 54Г: 4), завёрнутый в тростниковую циновку.
257. Р. 7, гор. 3, пом. 36, у В стены, в 0,5 м от СВ угла (табл. 41). 3–3,5 г. [Г. А.]. С. Скорченное, на правом боку. Кисти рук — у лица. Бедренные — под 45° к позвоночнику (РА. 1973 г. Д. 36. Л. 3; Д. 37. Л. 2).
- 258, 269. Р. 5, гор. 2, пом. 7, в С углу (табл. 53). Двойное одновременное захоронение детей в хуме (РА. 1973 г. Д. 36. Л. 7; Завьялов 1974: 21; Массон 1974а: 210).
258. 6–7 л. [Г. А.]. С, лицом на В, череп находился вне хума. Сильно скорченное, на левом боку. Кисти рук — у лица. Ноги подогнуты к грудной клетке.
Инвентарь (табл. 54В: 1–3): в ногах (в ЮВ части развала хума) — кувшин с обломанным горлом; у черепа с В стороны (на шее?) — две агатовые пронизки: бочковидная и цилиндрическая уплощённая; вокруг поясничных позвонков низка из 47 округлых «фаянсовых» бус (пояс, оторочка одежды?).
269. Под погр. 258. Около 2,5 л. [Г. А.]. СЗ, лицом на В. Скорченное, на левом боку. Бедренные — под 70° к позвоночнику, ноги согнуты в коленях под 25°.
Инвентарь: у правого запястья — низка из 5 цилиндрических «фаянсовых» пронизок (табл. 54В: 4).
- 259–260. Р. 9, пом. 46, вдоль В стены (табл. 26). Двойное одновременное (?) захоронение детей около 1,5 л. [Г. А.]. Погребённые лежали голова к голове (РА. 1973 г. Д. 36. Л. 6; Д. 37. Л. 1).
259. С, лицом на З. Скорченное, на правом боку.
260. Ю, лицом на В. Скорченное, на левом боку.
261. Р. 5, гор. 2, пом. 7, у СВ стены (табл. 53). До 6 мес. [Г. А.]. С, лицом на В. Скорченное, на левом боку.
262. Р. 5, гор. 2, пом. 1, в С углу, у входа (табл. 53). Погребённый был покрыт циновкой. М. 30–40 л. [Т. К.]. 17–23 г., кариес зубов и абсцесс нижней челюсти, сросшиеся переломы рёбер (Афанасьева 1975: 13). СЗ, лицом на Ю. На правом боку. Правая нога сильно согнута в тазобедренном суставе и колене, левая вытянута вперед. Возможно, первоначально погребённый находился в сидячем положении. Отсутствуют руки, грудина, позвонки со второго грудного до последнего поясничного и кости стоп; руки находились в комнатах, смежных с пом. 1 (Афанасьева 1975: 14; Завьялов 1974: 20–21)².
263. Р. 5, гор. 2, пом. 8 (табл. 53), в хуме. 1,5–2 г. [Г. А.]. В, лицом на СЗ. Скорченное.
264. Р. 7, гор. 3, двор Б; яма частично прорезала стену между улицей и двором Б (табл. 41). Около 1 г. [Г. А.]. СЗ. Скорченное, на левом боку (РА. 1973 г. Д. 36. Л. 3; Д. 37. Л. 2).
265. Р. 7, гор. 3, двор Б, за 3 стеной пом. 39 (табл. 41). Около 1 г. [Г. А.]. С, лицом на ЮЗ. Скорченное, на правом боку (РА. 1973 г. Д. 36. Л. 3; Д. 37. Л. 2).
266. Р. 5, гор. 2, пом. 10, в СЗ стене (табл. 53). До 3 л. [Г. А.]. З, лицом на С. Скорченное, на левом боку.
267. Р. 5, гор. 2, пом. 10, у ЮВ стены (табл. 53). Погребённый положен на циновку. Около 1 г. [Г. А.]. В, лицом на С. Скорченное, на правом боку.
268. Р. 5, стратиграфический разрез, гор. III, у «башни»³. М. 40–50 л. [Г. А.]. М. 30–40 л. [Т. К.]. Череп, лицом на В, теменной частью на Ю. Погребение нарушено.
269. См. 258.
270. Р. 5, гор. 2, пом. 8, рядом с хумом, в котором находилось погр. 263 (табл. 53). До 6 мес. [Г. А.]. ЮВ (?), лицом на З.
271. Р. 5, гор. 2, пом. 11, у разрушенной части СЗ стены (табл. 53). Ж. 25–30 л. [Г. А.], [Т. К.]. ССВ, лицом вверх. На спине (табл. 54А; РА. 1973 г. Д. 36. Л. 7; Д. 37. Л. 9; Завьялов 1974: 21; Массон 1974а: 510). Правая рука практически вытянута (согнута в локте под 160°), кисть — у правой бедренной; левая плечевая — под 20° к позвоночнику, рука

¹ II горизонт (слой) стратиграфического разреза в целом соответствует горизонтам 4–5 раскопа 5. Местоположение погр. 256 на план горизонтов II–III стратиграфического разреза раскопа 5 (РА. 1973 г. Д. 37. Л. 4) нанесено не было. Погр. 256, судя по фотографии (табл. 154: 1), на которой видны мелкие кости эмбриона — захоронение беременной женщины.

² К сожалению, схематический план горизонта 2 раскопа 5 (РА. 1973–1974 гг., № 366) имеет явные ошибки в нумерации помещений: так, комната, около СЗ стены которой находились (и показаны на плане) погр. 271 и 272, обозначена как пом. 6; в Описи погребений указано, что руки погр. 262 находились в пом. 3 и 4, смежных с пом. 1, однако, проходом с пом. 1 соединены пом. 2 и 3. На публикуемом плане (табл. 53), исходя из Описи и чертежей погребений в масштабе 1 : 10, переставлены места номера пом. 6 и 11; нумерация пом. 14–20 (раскопки 1974 г.) указана в соответствии со схемой фиксации керамики.

³ Судя по исследованиям 1977–1978 гг., горизонт III стратиграфического разреза соответствует строительному горизонту 6 раскопа 5, а «башня» — это забутованная погребальная камера с пристройкой (пом. 15 и 16 горизонта 5). Местонахождение погр. 268 на план горизонтов II–III стратиграфического разреза раскопа 5 (РА. 1973 г. Д. 37. Л. 4) нанесено не было.

согнута в локте под 100° , кисть — у поясничных позвонков. Ноги согнуты в коленях под 35° , 55° , упали вправо; бедренные — под 95° , 105° к позвоночнику.

Инвентарь (табл. 54А: 1–3): у шейных позвонков — две агатовые (№ 2а) и одна «фаянсовая» (№ 2б) цилиндрические пронизки; на правом запястье — 8 цилиндрических «фаянсовых» пронизок (№ 3; Завьялов 1974: 21); у правого плеча — металлическая печать-штамп (№ 1; ФА. 2613.29).

272. Р. 5, 2 гор., за разрушенной частью СЗ стены пом. 11 (табл. 53). Ж. 25–30 л. [Г. А.]. Ж. 20–30 л. [Т. К.]. ВСВ, лицом на ЮВ. Скорченное, на левом боку (табл. 54Б; РА. 1973 г. Д. 37. Л. 9; Завьялов 1974: 21; Массон 1974а: 510). Плечевые — под 35° , 40° к позвоночнику; правая рука согнута в локте под 80° , кисть — перед грудью; левая рука вытянута вдоль тела. Ноги сильно согнуты в коленях; правая стопа — в 0,25 м от таза, левая — почти у таза.

Инвентарь (табл. 54Б: 1, 2): у черепа, за теменем — ваза (сос. 1), в ней — горшковидный сосуд (сос. 2).

1974 г.¹

273. Р. 7, гор. 3, за 3 стеной улицы (табл. 41). Младенец. С. Скорченное, на правом боку.

274. Р. 5, гор. 2, пом. 19 (табл. 53). Ребёнок. ЗСЗ, лицом на СВ. Скорченное, на левом боку. Руки согнуты в локтях под 45° , кисти — перед лицом. Ноги сильно согнуты в коленях, стопы — у таза.

275. Р. 5, гор. 2, пом. 17, в Ю углу (табл. 53). Младенец. В. Скорченное, на левом боку.

276. Р. 5, гор. 2, за СЗ стеной пом. 14 (табл. 53). Младенец. В.

277. Р. 1, гор. Алтын 9, к В за стеной круглой погребальной камеры (погр. 281, 282; табл. 57А). Младенец.

278. Р. 1, гор. Алтын 9, пом. 1, к СЗ от очага с круглым сырцовым основанием (табл. 57А). М. 17–18 л., кариес 8 верхнего зуба справа и 7 нижнего зуба слева [Т. К.]. ? Скелет потревожен. Кости разбросаны в СЗ углу помещения. Череп — у З стены, остальные кости — у С стены и очага (РА. 1974 г. Д. 2. Л. 4; Массон 1977а: 165).

Инвентарь (?): среди костей у очага — рог животного, в очаге — алебастровый горшковидный флакон (табл. 57Б: 7; ФА. 2685.32/20, 54; Массон 1977а: рис. 4, 20; 1981а: табл. VII, 5).

279. Р. 9, пом. 18/52, непосредственно в ССВ углу (табл. 26). Младенец. ЮЗ. Скорченное (РА. 1974 г. Д. 2. Л. 4).

280. Р. 9 пом. 18/52, в ССВ углу, к Ю от погр. 279 (табл. 26). Младенец. ЮЗ. Скорченное (РА. 1974 г. Д. 2. Л. 9; Д. 3. Л. 10).

281–282. Р. 1, гор. Алтын 9, круглая погребальная камера (диаметром 2,0 м; табл. 57Б; РА. 1974 г. Д. 2. Л. 4; Д. 3. Л. 6; ФА. 2685.1, 3, 15), возведённая непосредственно на более ранней камере гор. Алтын 10; двойное последовательное захоронение — погр. 281 частично перекрывает погр. 282; на полу камеры — отпечатки плетёной тростниковой циновки, аналогичные следы циновки прослежены и по верх части скелетов (Массон 1977а: 165, рис. 3Б).

281. М. 50–60 л. [Т. К.]. ССЗ, лицом на ЮЗ. Скорченное, на правом боку, кости туловища упали вперед. Плечевые — под 30° , 20° к позвоночнику; руки согнуты в локтях под 65° , 55° ; запястья уложены вместе, кисти — в 0,15 м перед лицом, причём левая кисть подогнута к предплечью под 65° . Бедренные — под 130° , 95° к позвоночнику; ноги сильно согнуты в коленях под 20° , 25° ; стопы — у таза.

Инвентарь (табл. 57Б: 2, 3, 6; ФА. 2685.22/2; Массон 1977а: рис. 6, 2; 1981а: табл. XXVII, 6, 12): перед лицом, у кистей — горшочек (№ 2) со следами красной краски, нанесённой на наружную поверхность после обжига, и усечённо-биконическая терракотовая бусина-пряслице (№ 3); под черепом — коническая терракотовая бусина (№ 6).

Инвентарь (?): у левой кисти — обломок металлического ножа (табл. 57Б: 4).

282. 11–13 л. [Т. К.]. С, лицом на З. Скорченное, на правом боку. Правая рука вытянута вдоль туловища, кисть — у таза, левая плечевая под 50° к позвоночнику, рука согнута в локте под 50° , кисть — у лица. Левая бедренная — под 100° к позвоночнику, нога согнута под 40° в колене; стопы — в области таза.

Инвентарь (табл. 57Б: 1; ФА. 2685.22/1, 2885.55; Массон 1977а: рис. 6, 1): за спиной — расписная плешка.

Инвентарь (?): у черепа — обломок округлого терракотового «навершия» (табл. 57Б: 5; Массон 1981а: табл. XXVII, 11).

283. Р. 1, гор. Алтын 9, частично разрушило З часть стены круглой камеры гор. Алтын 9 (табл. 57Б; РА. 1974 г. Д. 3. Л. 6; ФА. 2685.2, 15). Взрослый. СЗ, лицом на ЮЮЗ. Скорченное, на правом боку. Плечевые — под 45° , 35° к позвоночнику; руки слегка согнуты в локтях под 160° , 140° ; правая кисть — вблизи колен, левая кисть — перед грудью, подогнута к предплечью под 70° . Бедренные — под 80° к позвоночнику; ноги очень сильно согнуты в коленях под 10° , стопы — у таза (Массон 1977а: 165, рис. 3Б).

¹ В. М. Массон. Отчёт о работе Алтыновского отряда Каракумской экспедиции в осенний сезон 1974 г. / РА ИИМК РАН. Ф. 35. Оп. 1. 1974 г. Д. 2; чертежи: Д. 3. Местоположение погр. 277, 278, 283–285 и погр. 301, 302–303 на полевые чертежи раскопа 1 и 13 нанесено не было. Антропологические определения погребений, найденных в 1974 г., частично опубликованы (Кияткина 1980; 1987).

284. Р. 1, гор. Алтын 10, забутовка к С от круглой погребальной камеры гор. Алтын 10. Ребёнок. СЗ (?). Скорченное (?), на левом боку. Бедренные — под 90° к позвоночнику; ноги согнуты в коленях под 60°, 100°. Погребение нарушено, сохранились ноги и таз.
285. Р. 1, гор. Алтын 10, забутовка к С от круглой погребальной камеры гор. Алтын 10. Младенец. Ю. На правом боку. Ноги вытянуты. Погребение нарушено, сохранились ноги и таз.
- 286, 287, 288, 289, 290. Р. 9, пом. 60 (табл. 26); индивидуальные захоронения пяти младенцев в одном помещении (РА. 1974 г. Д. 2. Л. 9; Д. 3. Л. 10).
286. У 3 стены, в ЮЗ углу. З. Скорченное, на правом боку. Левая рука согнута в локте, кисть — перед лицом, правая рука сильно согнута в локте, кисть — под подбородком. Ноги сильно согнуты в коленях, стопы — у таза.
287. У Ю стены, у прохода в пом. 58.
288. У 3 стены, в 0,55 м от ЮЗ угла. С. Скорченное, на левом боку. Руки согнуты в локтях под 45°, кисти — перед лицом. Бедренные — под 90° к позвоночнику; ноги согнуты в коленях под 60°.
289. Вдоль 3 стены, к С от погр. 290. С. Скорченное, на левом боку. Правая рука чуть согнута в локте. Бедренные — под 90° к позвоночнику; ноги согнуты в коленях под 90°.
290. У 3 стены, рядом с погр. 288, в кухонном котле (табл. 61: 3)¹. З, череп — поверх костяка. На правом боку. Ноги согнуты в коленях.
- Инвентарь (?): в пом. 60 найдена металлическая зооморфная печать-штамп (табл. 61: 2; Массон 1981а: табл. XVII, 8), возможно связанная с погр. 286, 287, 288, 289, 290.
- 291–294, 295–296, 308. Р. 1, гор. Алтын 10, круглая погребальная камера (диаметром 2,0 м) с последовательными захоронениями на двух уровнях (табл. 58), разделённых практически стерильной прослойкой 0,20–0,25 м; под стенами камеры — подсыпка золы.
- 291–294. Верхний уровень камеры (табл. 58А; РА. 1974 г. Д. 2. Л. 4, 5; Д. 3. Л. 7; ФА. 2685.15; Массон 1977а: 168, 169, рис. 3А).
291. 8–9 л. [Т. К.]. Скелет потревожен. ССВ. Скорченное, на правом боку. Правая рука согнута в локте под 25°, кисть — у грудной клетки; левая рука вытянута, кисть — под тазом. Ноги сильно согнуты; колени — у груди, стопы — у таза.
292. Девочка (?) 10–11 л. [Т. К.]. Скелет потревожен. ЗСЗ. Скорченное, на правом боку. Руки согнуты в локтях, кисти — перед лицом. Бедренные — под 70°, 65° к позвоночнику; правая нога согнута в колене под 70°; левая малая берцовая — под 40° к бедренной, большая берцовая сдвинута.
293. 8–9 л. [Т. К.]². ЗСЗ. Скорченное, на правом боку. Правая плечевая параллельна позвоночнику, рука согнута в локте под 90°, кисть — под правой бедренной; левая рука чуть откинута в сторону, согнута в локте под 90°, кисть — под тазом. Бедренные — под 45°, 60° к позвоночнику; ноги сильно согнуты в коленях; стопы — у таза.
294. Девушка (?) 14–16 л. [Т. К.]. ССЗ. Скорченное, на правом боку. Плечевые — под 60° к позвоночнику, руки сильно согнуты в локтях, кисти — под головой. Бедренные — под 55°, 60° к позвоночнику; ноги сильно согнуты в коленях; стопы — у таза.
- 295–296, 308. Нижний уровень погребальной камеры (табл. 58Б; РА. 1974 г. Д. 2. Л. 5; Д. 3. Л. 8; ФА. 2685.15; Массон 1977а: 169, рис. 3В).
295. К В от черепа погр. 296. 4 месяца [Т. К.]. Погребение частично нарушено. СЗ. Скорченное, на правом боку.
296. Ж. 18–19 л. [Т. К.]. С. На левом боку. Правая плечевая — под 70° к позвоночнику, рука согнута в локте под 85°, кисть — перед лицом; левая рука вытянута под 60° к позвоночнику. Бедренные — под 155°, 145° к позвоночнику; ноги согнуты в коленях под 110°, 90°; левая малая берцовая сдвинута, находилась в районе таза.
- Инвентарь (табл. 59; ФА. 2685.33; Массон 1977а: рис. 6, а–д; 1981а: табл. XXVII, 1–5, 7–10, 13, 14): под нижней челюстью — низка из 10 цилиндрических бирюзовых пронизок (№ 11); у кисти левой руки (зажат в руке?) — металлический стержень с навершием-лопаточкой (№ 9), частично перекрытый двумя коническими флаконами из белого (сос. 1; ФА. 2685.61) и розового (сос. 2; ФА. 2685.57) гипса; в СВ части камеры, вдоль стены — пять сосудов: биконический горшочек (сос. 3; ФА. 2685.60/2) со следами красной краски на наружной поверхности, нанесённой после обжига; три расписные миски (сос. 5–7; ФА. 2685.4, 22/1–5, 56, 58, 59); внутри миски (сос. 5) — расписной горшочек (сос. 4; ФА. 2685.60/1); между сосудами 5 и 6 — округлая терракотовая бусина (№ 8); в В части камеры, у ног — кости передней части молодого барана [Н. Е.] (№ 12), среди которых — металлический листовидный черешковый нож-кинжал (№ 10); к 3 от черепа — челюсть и несколько позвонков барана [Н. Е.] (№ 12).
308. Младенец. При разборке камеры найдены отдельные кости.
297. Р. 9, пом. 71, вдоль 3 стены, в 0,35 м от СЗ угла (табл. 60). Младенец. С. Скорченное, на левом боку. Руки чуть согнуты в локтях, кисти — у таза. Бедренные — под 90° к позвоночнику; ноги согнуты в коленях под 60° (РА. 1974 г. Д. 2. Л. 7, 8; Д. 3. Л. 1).

¹ По Дневнику В. М. Массона, в кухонном котле в пом. 60 раскопа 9 находились два из пяти захоронений младенцев (запись от 01.10.1974 г.). Однако, на полевом плане раскопа рукой В. М. Массона указаны два отдельных захоронения, как и в полевой Описи погребений. Таким образом, это были индивидуальные захоронения.

² Судя по чертежу (табл. 58А), скелеты погр. 293 и 294 также были потревожены.

298. Р. 9, пом. 71, у С стены, в 0,6 м от СЗ угла, в 0,2 м от погр. 297 (табл. 60). Младенец. С. Скорченное, на левом боку. Руки согнуты в локтях, кисти — перед лицом. Бедренные — под 90° к позвоночнику; ноги согнуты в коленях под 60° (РА. 1974 г. Д. 2. Л. 7, 8; Д. 3. Л. 1).
299. Р. 9, пом. 74, у З стены, у прохода в пом. 71 (табл. 60). Младенец. С (РА. 1974 г. Д. 2. Л. 7, 8; Д. 3. Л. 1).
300. Р. 9, пом. 70, в 0,43 м от С стены и в 0,6 м от З стены (табл. 60). Ребёнок. ЮЗ, лицом на ЮВ (табл. 61; РА. 1974 г. Д. 2. Л. 7, 8; Д. 3. Л. 1, 2; ФА. 2685.15; Массон 1981а: 54). Череп и шейные позвонки находились на 0,10–0,15 м выше остальных костей. Скорченное, на правом боку. Руки согнуты в локтях под 60°, 95°; правая кисть — у груди, левая — под левой бедренной. Бедренные — под 50°, 80° к позвоночнику; правая нога согнута в колене под 110°; левые берцовые сдвинуты.
Инвентарь: у нижней челюсти — две цилиндрические «фаянсовые» пронизки (табл. 61: 1).
301. Р. 13, пом. 1, у СЗ стены (табл. 68). Младенец. СВ. Скорченное, на правом боку.
- 302–303. Р. 13, пом. 3, в С углу (табл. 68). Двойное одновременное захоронение младенцев.
302. СЗ. Сильно скорченное, на левом боку. Позвоночник частично перекрывает кости левой руки и ног погр. 303.
303. СЗ. Скорченное, на левом боку.
- 304¹.
305. Р. 9, пом. 77, вдоль Ю стены, в 0,75 м от ЮЗ угла (табл. 60). Младенец. З. Скорченное, на правом боку (РА. 1974 г. Д. 2. Л. 8; Д. 3. Л. 1).
306. Р. 9, пом. 77, вдоль З стены, почти в ЮЗ углу (табл. 60). Младенец. С. На правом боку. Руки согнуты в локтях, кисти — перед лицом. Кости ног потревожены при раскопках (РА. 1974 г. Д. 2. Л. 8; Д. 3. Л. 1).
307. Р. 9, пом. 73 (табл. 60; Массон 1981а: 54), перпендикулярно З стене, в 0,4 м от нее. М. 40–50 л.²; на левой скуле следы прижизненного ранения, на черепе прижизненные надрезы [Т. К.]. З, лицом на СВ. Сильно скорченное, на левом боку, позвоночник согнут дугой (табл. 61; РА. 1974 г. Д. 2. Л. 7, 8; Д. 3. Л. 1, 3; ФА. 2685.15). Плечевые — под 55°, 45° к позвоночнику; руки согнуты в локтях под 60°, 55°; кисти — непосредственно у лица. Бедренные — под 30° к позвоночнику; ноги сильно согнуты в коленях под 15°, 30°; колени — почти у черепа; стопы — у таза.
Инвентарь (?): к ЮВ от таза — челюсть животного.
308. См. 291–296.
309. Р. 5, гор. 2, за СЗ стеной пом. 11 (табл. 53). Взрослый. Скелет очень плохой сохранности. ССВ, лицом вниз. На левом боку. Руки согнуты в локтях под 45°, 90°; правая кисть — перед лицом, левая — у груди. Ноги сильно согнуты в коленях, находятся по обеим сторонам грудной клетки, колени — у черепа, стопы — у таза. Видимо, первоначально погребённый находился в положении «сидя на корточках», затем туловище упало вперед, чуть на левый бок.

1975 г.³

310. Р. 8, пом. 31, в подпрямоугольной яме (СЗ–ЮВ х СВ–ЮЗ — 1,8 х 0,9 м; табл. 64, 65А; РА. 1975 г. Д. 38. Л. 3), вырубленной в сырцовый кладке. Взрослый. СЗ, лицом вниз. Скорченное, на правом боку, кости туловища упали вперед. Правая плечевая — под 45°, левая — параллельна позвоночнику; руки согнуты в локтях под 105°, 80°; кисти — перед грудью. Левая бедренная — под 80° к позвоночнику; нога согнута в колене под 30°; пятки — в 0,2 м от таза.
Инвентарь (табл. 65А: 1–4): между кистей — чаша (сос. 1) из желтоватого мраморовидного известняка, рядом — кубок (сос. 2); у таза — горшковидная хумча (сос. 3) и внутри него — кубок (сос. 4), рядом — каменная усечённо-биконическая бусина-пряслице (№ 5).

311, 314, 316⁴.

¹ Информация о погр. 304 отсутствует.

² Антропологическое определение этого скелета ошибочно опубликовано Т. П. Кияткиной под № 301 (1980: 90, 91, табл. 12).

³ В. М. Массон. Отчёт о работах Каракумской экспедиции в осенний сезон 1975 г. / РА ИИМКРАН. Ф. 35. Оп. 1. 1975 г. Д. 39; чертежи: Д. 38. Антропологические определения погребений, найденных в 1975 г., частично опубликованы (Кияткина 1987). Погребения, обнаруженные на раскопе 8, выявлены при исследовании стратиграфии юго-западного въезда на поселение, относились к разным хронологическим этапам и на полевой чертёж нанесены не были. Большая часть их найдена в северо-западной части раскопа, на участке поселения, прилегающем с СВ к обводной стене. В верхней части культурных отложений (на уровне V яруса) это пространство было разделено поперечными стенами на две части — пом. 31 и 32 (табл. 64). Начиная с VI яруса, исследования продолжались только на площади пом. 31, которое именуется пространством к СВ от обводной стены. Местоположение погребений, найденных на раскопе 13 (кроме погр. 325), на полевой чертёж нанесено не было.

⁴ Информация о погр. 311, 314 и 316 отсутствует.

- 312–313. Р. 13. Скопление костей на площади 0,8 x 0,8 м (табл. 69Б; РА. 1975 г. Д. 38. Л. 18). Взрослые (?). Костные останки двух скелетов: черепа, длинные кости, рёбра, крестец, фаланги; череп погр. 312 — в СЗ части, а череп погр. 313 — в ЮЗ части скопления. Инвентарь (?): к ЮВ от костей — сероглиняный подцилиндрический стакан (табл. 69Б: 1).
315. Р. 9, пом. 10А¹, в 0,6 м к ЮЗ от ЮЗ стены двора А (табл. 62, 63А; РА. 1975 г. Д. 38. Л. 7, 8; Массон 1981а: 54). Взрослый. С. На спине. Плечевые — под 55°, 30° к позвоночнику; руки согнуты в локтях под 60°, 30°; кисти рук — у лица. Бедренные — под 110° к позвоночнику; ноги согнуты в коленях под 25°, 35°, упали влево; стопы — вблизи таза.
Инвентарь (?): у ступней — кости животных и камни (табл. 63А: 1, 2).
317. Р. 8, пом. 32, конец V яруса, за монументальной кладкой, внутри поселения (табл. 64, 65Б; РА. 1975 г. Д. 39. Л. 2; Д. 38. Л. 3). Ребёнок (?)².
318. Р. 13, улица, к СВ от В угла пом. 4 (табл. 68). Младенец. СВ. Скорченное, на правом боку.
319. Р. 13, пом. 24, в стене (табл. 68). Младенец.
320. Р. 13, пом. 24, в стене (табл. 68). Младенец.
321. Р. 13, пом. 24, в стене (табл. 68). Младенец. СВ.
322. Р. 13, к СЗ от пом. 40 (табл. 68), под полом строений верхнего горизонта. Младенец. С. Ничком. Левая рука вытянута вдоль туловища, чуть согнута в локте. Ноги согнуты в коленях.
323. Р. 13, к СЗ от пом. 40 (табл. 68), под полом строений верхнего горизонта. Младенец.
324. Р. 13, пом. 27, в яме в стене (табл. 68). Младенец.
325. Р. 13, к ЮЗ от пом. 18, на стене пом. 19 и 31, в яме (СЗ–ЮВ x СВ–ЮЗ — 1,10 x 0,45 м; табл. 68, 69Б; РА. 1975 г. Д. 38. Л. 14, 17). Взрослый. СЗ, лицом на Ю. Скорченное, на правом боку, кости туловища упали назад. Правая рука вытянута вдоль туловища, кисть — между бедренными; левая плечевая под 55° к позвоночнику, рука согнута в локте под 60°, кисть — у лица. Бедренные — под 60°, 80° к позвоночнику; ноги согнуты в коленях под 15°, 25°; стопы — у таза.
326. Р. 8, пространство к СВ от обводной стены (табл. 64), ярус VI. Взрослый. СЗ. Ничком, первоначально — скорченное на правом боку, туловище упало вперед (табл. 66А; РА. 1975 г. Д. 38. Л. 4). Правая плечевая — под 40°, левая — параллельна позвоночнику; руки согнуты в локтях под 75°, 45°; правая кисть — под грудной клеткой, левая — перед грудью. Бедренные — под 50°, 70° к позвоночнику; ноги согнуты в коленях под 40°, 35°; стопы — в 0,15–0,2 м от таза.
327. Р. 8, пом. 31 (табл. 64), ярус V. Взрослый. Погребение уходит за пределы раскопа, расчищены только кости согнутых в коленях ног.
328. Р. 9, пом. 10А, к С от СЗ угла погребальной камеры — пом. 9 (табл. 62). Взрослый. Отдельно лежащий череп (РА. 1975 г. Д. 38. Л. 7).
329. Р. 9, гор. 1 (верхний), пом. 10А, в 0,75 м от ВСВ стены пом. 115 (табл. 62, 63Б; РА. 1975 г. Д. 38. Л. 7, 9; Массон 1981а: 54). Ж. *maturus* [Т. К.]. С. Сильно скорченное, на левом боку, грудной и шейный отделы позвоночника согнуты. Плечевые — почти параллельны позвоночнику; руки согнуты в локтях под 60°, 40°; кисти — у колен, перед грудью. Бедренные — под 40° к позвоночнику; ноги сильно согнуты в коленях (под 30°, 20°) и подтянуты к груди; стопы — у таза.
Инвентарь (?): рядом с костями ног (табл. 63Б: 1–3) — каменное «навершие» (№ 1), челюсть и таз барана (№ 2), обломки каменных «жезла» и «колонки» (№ 3).
330. Р. 8, пространство к СВ от обводной стены (табл. 64), ярус VII; погребение уходит за пределы раскопа, расчищено не полностью. Взрослый. СЗ. Скорченное, на правом боку.
Инвентарь: в ногах — крупный кубок (табл. 66Б: 4).
331. Р. 8, пространство к СВ от обводной стены (табл. 64), ярус VI. Ребёнок. СЗ. На правом боку. Руки вытянуты вдоль туловища, левая — чуть согнута в локте. Ноги согнуты в коленях.
332. Р. 8, пространство к СВ от обводной стены (табл. 64), ярус VII. Взрослый. Разрозненные фрагменты черепа.

¹ Литерное обозначение пом. 10А введено авторами и относится к пространству (части пом. 10) между двором А, погребальной камерой — пом. 9, пом. 115, 121 и 98/122.

² На план пом. 32 раскопа 8 (РА. 1975 г. Д. 38. Л. 6) нанесены обломки керамики, целые сосуды, панцирь черепахи, кости животных и человека. В Отчёте указано, что «найлены разрозненные кости младенца и несколько сосудов» (РА. 1975 г. Д. 39. Л. 2). Однако, судя по размеру костей на чертеже, они принадлежали ребёнку. Это погребение обозначено авторами пропущенным в Описи погребений номером — погр. 317. Комплекс предметов, найденный в пом. 32, с погребением, скорее всего, не связан.

333. Р. 9, пом. 100, в ЮЗ части (табл. 62). Взрослый. Скорченное, на левом боку.
- 334–343. Р. 8, пом. 33 (табл. 64)¹, перезахоронение черепов и костей в яме или разрушенная погребальная камера. Взрослые, 340 — Ж. 20–25 л. [Т. К.]. 10 черепов, тазовая кость, нижняя челюсть и несколько длинных костей, лежавших без анатомического порядка (табл. 66А; РА. 1975 г. Д. 39. Л. 4; Д. 38. Л. 5).
Инвентарь: к СВ от костей — расписной кубок (табл. 66А: 1) и металлический нож (табл. 66А: 2).
Инвентарь (?):² в заполнении — обломок металлического браслета (табл. 66А: 3) и каменная крышка светильника.
344. Р. 9, пом. 109, вдоль С стены, в 2,3 м от СЗ угла (табл. 62, 67А; РА. 1975 г. Д. 38. Л. 7, 10; ФА. 2712.1; Массон 1981а: 54). Ж. 35–45 л. [Т. К.]. ЮЗ, лицом к стене. Скорченное, на левом боку, кости правой части туловища упали назад. Плечевые — под 50°, 20° к позвоночнику; руки согнуты в локтях под 45°, 15°; кисти — у лица. Бедренные — под 55°, 90° к позвоночнику; ноги согнуты в коленях под 15°, 75°; правая стопа — у таза, левая стопа — вдоль стены, нога стояла на ступне. Левая нога в целом имела неестественное положение; кости ног лежали выше таза.
Инвентарь (?): к 3 и выше черепа — челюсть барана.
345. Р. 8, к В от пом. 33, на размытом краю поселения (табл. 64). Взрослый. СЗ. Скорченное, на правом боку.
346. Р. 13, пом. 42, яма погребения повредила стену (табл. 68). Младенец.
347. Р. 13, пом. 42, яма погребения повредила стену (табл. 68). Младенец.
348. Р. 13, пом. 42, яма погребения повредила стену (табл. 68). Младенец.
- 349–350. Р. 13, пом. 43, в В углу (табл. 68), перезахоронение костей (?). Взрослые. Два черепа стояли рядом (видимо, на основаниях), лицом на З. Длинные кости лежали за ними не в анатомическом порядке.
351. Р. 13, пом. 43, в С углу (табл. 68). Взрослый. СЗ. Сильно скорченное, на правом боку. Плечевые параллельны позвоночнику; руки согнуты в локтях под 45°, 30°. Бедренные — под 60°, 40° к позвоночнику; ноги согнуты в коленях под 15°, 20°; стопы — у таза (табл. 155: 1 — ФА. 2712.18). Тело, видимо, было связано.
352. Р. 13, пом. 43, в Ю углу, в сосуде (табл. 68). Младенец. С. Скорченное, на правом боку.
353. Р. 9, пом. 113, в 1,3 м от С угла и в 0,85 м от З угла (табл. 62, 63В; РА. 1975 г. Д. 38. Л. 7, 12; Массон 1981а: 54). М. 50–60 л. [Т. К.]. З, лицом вниз. Очень сильно скорченное, на левом боку, позвоночник согнут дугой. Плечевые параллельны позвоночнику; руки согнуты в локтях, правая — под 30°; кисти — у лица. Бедренные — под 25°, 10° к позвоночнику; ноги сильно согнуты в коленях (правая — под 15°), прижаты к туловищу; стопы — у таза. Тело, видимо, было связано.
- 354–355. Р. 13, пом. 40 — погребальная камера (СЗ–ЮВ х ЮЗ–СВ — 2,15 х ~2 м³; табл. 68, 69А; РА. 1975 г. Д. 39. Л. 7; Д. 38. Л. 16; Массон 1981а: 44). Взрослые. Разрозненные кости не менее двух человек.
Инвентарь (?): фрагменты терракотовых резных коробочек-«реликвариев» (табл. 69А: 3).
356. Р. 13, двор А, в 0,95 м от ЮЗ стены пом. 40 (табл. 68, 69А; РА. 1975 г. Д. 39. Л. 7; Д. 38. Л. 16). Ж. 30–35 л. [Т. К.]. ЮЗ, лицом на СЗ. Скорченное, на левом боку. Плечевые — под 20°, 10° к позвоночнику; руки согнуты в локтях под 80°, 70°; кисти — под коленным суставом правой ноги. Бедренные — под 40°, 65° к позвоночнику; ноги согнуты в коленях под 15°, 20°; стопы, видимо, у таза.
357. Р. 13, двор А, к СЗ от пом. 40, в 1,2 м к З от внутреннего З угла пом. 40 (табл. 68, 69А; РА. 1975 г. Д. 39. Л. 7; Д. 38. Л. 16). Взрослый. СЗ, лицом на ЗЮЗ. Скорченное, на правом боку. Левая плечевая — под 30° к позвоночнику; руки согнуты в локтях, левая рука — под 65°; правая кисть — у подбородка, левая кисть, подогнутая к предплечью под 50°, — перед грудью. Бедренные — под 50°, 75° к позвоночнику; ноги согнуты в коленях под 15°, 25°; стопы — почти у таза.
Инвентарь: между кистей — узкогорлый сосуд (графин?); у правой стопы — крышка светильника из белого мраморовидного известняка (№ 2; табл. 69А: 2)⁴.

¹ Пом. 33 — пространство в юго-восточной части раскопа 8, прилегающее с СЗ к грани монументальной кладки (РА. 1975 г. Д. 39. Л. 4), которая, видимо, являлась частью плохо сохранившегося восточного пилона. На плане (табл. 64) пом. 33 приблизительно обозначено авторами.

² Обломок браслета и крышка светильника в Описи погребений не указаны; предметы имеют шифр Ад-75, Р. 8, пом. 33. См. ниже прим. 4.

³ Внутренние размеры погребальной камеры — пом. 40 приведены по чертежу в масштабе 1 : 50, т. к. на чертеже в масштабе 1 : 10 северо-восточная часть камеры не зафиксирована (РА. 1975 г. Д. 38. Л. 16).

⁴ В коллекции 1975 г. имеется единственная крышка светильника белого мраморовидного известняка с шифром Р. VIII, пом. 33, однако в первичной описи погребений в инвентаре пом. 33 — погребальной камеры раскопа 8 таковая крышка не упомянута (см. выше прим. 2). Мы предполагаем, что произошла ошибка в поле при шифровке материала и эта крышка в действительности относится к погр. 357 раскопа 13 (полевого шифр — Р. XIII; при первичной шифровке карандашом, если нижняя часть римской цифры X была стёрта, то её могли принять за VIII).

358. Р. 13, двор. А, в 1,8 м к ЮЗ от ЮЗ стены пом. 40 (табл. 68, 69А; РА. 1975 г. Д. 39. Л. 7; Д. 38. Л. 16). Ребёнок. З. На правом боку. Правая плечевая — под 40°, левая — параллельна позвоночнику; руки согнуты в локтях под 40°, 65°. Кости нижней части туловища и ног отсутствовали.
359. Р. 8, пом. 33 (табл. 64). Взрослый. ССЗ. Скорченное, на правом боку. Левая рука вытянута вдоль туловища. Ноги согнуты в коленях (РА. 1975 г. Д. 39. Л. 4).
Инвентарь (табл. 66Б: 1–3): в ногах — горшок (сос. 1), низкий кубок (сос. 2), расписной кубок (сос. 3) и грубо вылепленное терракотовое колесо от модели повозки¹.
360. Р. 9, пом. 114 (табл. 62; Массон 1981а: 54), в 0,75 м от наружного З угла пом. 113. Взрослый. СВ. Ничком. Руки не сохранились. Ноги согнуты в коленях под 90° (РА. 1975 г. Д. 38. Л. 7).
Инвентарь: у шейных позвонков — две агатовые бочковидные пронизки (табл. 63Г: 1, 2), у таза — бусина из бирюзы.
361. Р. 9, гор. 1 (верхний), пом. 109, в 1,5 м от ЮЗ и в 2,5 м от ЮВ углов (табл. 62; Массон 1981а: 54; РА. 1975 г. Д. 38. Л. 9). Взрослый. ЮЗ. Скорченное, на правом боку, туловище упало вперед. Правая рука согнута в локте под 95°, левая — вытянута вдоль туловища. Ноги сильно согнуты в коленях, стопы — у таза.
Инвентарь (табл. 67Б: 1–3): у черепа — ваза (сос. 1), горшок (сос. 2) и кувшин (сос. 3).
Инвентарь (?): кувшин (?) с обломанным горлом (сос. 4; табл. 67Б: 4).
362. Р. 9, гор. 1 (верхний), пом. 110, в ЮЗ части (табл. 62, 70; РА. 1975 г. Д. 39. Л. 5, 6; Д. 38. Л. 7, 19; ФА. 2712.30; Алёшкин 1979: рис.; Массон 1981а: 54, табл. XX, 2; XXVIII). М. до 40 л. [Н. Е.]². СЗ, лицом на ЮЮЗ. Скорченное, на правом боку, шейный отдел позвоночника согнут. Правая плечевая параллельна позвоночнику, рука согнута в локте так, что плечевая и кости предплечья параллельны, кисть, подогнутая к предплечью под 45° — у ключицы. Левая плечевая — под 20° к позвоночнику, рука согнута в локте под 60°, кисть — у нижней части грудной клетки. Бедренные — под 90° к позвоночнику, ноги согнуты в коленях под 30°.
Инвентарь (табл. 70: 1–11; ФА. 2569.27, 2712.31): за затылком — два горшочка-флакона (сос. 1, 2); перед лицом — миска на высокой ножке (сос. 4); у правого предплечья — кувшин (?) с обломанным горлом (сос. 3)³; под нижней челюстью — уплощённая миндалевидная агатовая пронизка (№ 5); под черепом — две уплощённые миндалевидные бирюзовые бусины (№ 6, 7); у правой локтевой — цилиндрическая бирюзовая пронизка (№ 8); у правого предплечья — «колонка» (№ 9; ФА. 3098.114) белого мраморовидного известняка; поверх скелета вдоль длинной оси погребения лежал «жезл-посох» (№ 10; ФА. 3098.115, 116) из серого сланца; между бедренными и берцовыми костями — обломок каменного выточенного предмета (№ 11); над головой — челюсть и пяточная кость барана [Н. Е.].
Инвентарь (?): кувшин с обломанным горлом (табл. 70: 12).
363. Р. 13, двор А, под погр. 357 (табл. 68). Взрослый. СЗ. Скорченное, на правом боку. Руки согнуты в локтях, кисти — перед лицом. Правая бедренная прижата к туловищу, ноги сильно согнуты в коленях, стопы — у таза.
364. Р. 13, пом. 41 (табл. 68), 4-й пол. Младенец. СВ. Скорченное, на правом боку.
Инвентарь: кубок (табл. 69В: 1).
365. Р. 13, пом. 46 (табл. 68). Младенец. Сохранились череп, бедренная кость, лопатка и несколько рёбер.
366. Р. 13, пом. 46 (табл. 68). Младенец. СВ. Скорченное, на правом боку.
367. Р. 9, пом. 109, в 1,2 м от СЗ угла и в 0,5 м от С стены (табл. 62, 67А; РА. 1975 г. Д. 38. Л. 7, 11; Массон 1981а: 54). М. 55–65 л. [Т. К.]. СЗ. Скорченное, на правом боку, позвоночник согнут дугой, туловище чуть завалилось вперед. Руки очень сильно согнуты в локтях, кости предплечий практически параллельны плечевым, прижаты к туловищу, кисти — у нижней челюсти. Бедренные — почти под 80° к позвоночнику, ноги очень сильно согнуты в коленях (под 10°), стопы — у таза.
Инвентарь: у черепа — хум (сос. 1), у левого локтя — кувшин (сос. 3; табл. 67А: 3), в 0,25 м к З от колен — графин с обломанным и подшлифованным горлом (сос. 2; табл. 67А: 2).
Инвентарь (?): у хума — костяное шило и каменное комбинированное орудие для изготовления ювелирных металлических изделий [Г. Ф. К.] (табл. 67А: 4 и 5); в З углу — скопление камней (табл. 67А: 6), среди которых находился шаровидный подшипник тёмно-серого известняка [Г. Ф. К.] (табл. 67А: 7).
368. Р. 9, двор В, в Ю части (табл. 62). М. 15–16 л. [Т. К.]. ССЗ. На левом боку. Руки не сохранились. Бедренные — под 90°, 110° к позвоночнику; ноги согнуты в коленях; стопы — у таза (РА. 1975 г. Д. 38. Л. 7).
369. Р. 9, пом. 115, в Ю углу (табл. 62), в хуме. Младенец. В (?). На левом боку (РА. 1975 г. Д. 38. Л. 7).

¹ Дневник В. М. Массона. Запись от 29.09.1975 г. Прорисовка сосуда 3 дана по схематическому рисунку в Дневнике.

² Дневник В. М. Массона. Запись от 30.09.1975 г.

³ На опубликованном рисунке инвентаря (Алёшкин 1979: рис.; Массон 1981а: табл. XXVIII, 2) сосуд 3 имеет шаровидное туловище. Такой сосуд из пом. 110 представлен в коллекции материалов Алтын-депе (табл. 70: 3), но без указания на его принадлежность к инвентарю погр. 362. Кувшин с шифром «сос. № 3, погр. 362» имеет совершенно другие пропорции (табл. 70: 12). Такое несоответствие, возможно объясняется ошибкой при шифровке материала в поле.

370. Р. 13, пом. 19 (табл. 68). Взрослый. З, лицом на С. Скорченное, на левом боку, позвоночник согнут дугой. Плечевые — под 20° к позвоночнику; руки согнуты в локтях под 55°, 15°; кисти — у подбородка. Бедренные — под 80°, 60° к позвоночнику; ноги согнуты в коленях под 20°, 30°; стопы — вблизи таза (табл. 155: 2 — ФА. 2712.14).

1976 г.¹

371. Р. 9, гор. 1 (верхний), двор Д, в ЮВ углу (табл. 62, 71А; РА. 1976 г. Д. 45. Л. 2). Ж. 50 л. [Т. К.]². ЮЗ, лицом к Ю стене. Скорченное, позвоночник согнут, туловище — на спине, нижняя часть тела — на правом боку. Плечевые — почти параллельны позвоночнику; руки согнуты в локтях под 90°, 105°; правая кисть — на поясничных позвонках, левая — на тазе. Бедренные — под 65°, 85° к позвоночнику; ноги сильно согнуты в коленях (под 25°); стопы — почти у таза.

Инвентарь: у таза — кости барана.

372. Р. 9, гор. 2 (нижний), пом. 157, в Ю части (табл. 62), в нижней части заполнения помещения, над полом. Взрослый. В. На правом боку. Руки согнуты в локтях; правая кисть — под головой, левая — перед грудью.

Инвентарь (?): глиняная фигурка свиньи.

373. Р. 5, гор. 3, пом. 1 (табл. 72), в хуме. Младенец. В (РА. 1976 г. Д. 43. Л. 6; Д. 44. Л. 1).

374. Р. 5, гор. 3, пом. 3, в З углу (табл. 72). Младенец. В (РА. 1976 г. Д. 43. Л. 6; Д. 44. Л. 1).

375³. Р. 5, гор. 3 (табл. 72). М. 25–30 л. [Т. К.]. В.

376. Р. 5, гор. 3. Младенец (РА. 1976 г. Д. 43. Л. 6).

377. Р. 5, гор. 3, под погр. 376. Младенец (РА. 1976 г. Д. 43. Л. 6).

378. Р. 5, гор. 3, под погр. 376. Младенец (РА. 1976 г. Д. 43. Л. 6).

379. Р. 5, гор. 3, пом. 2 (табл. 72). Младенец. С. Скорченное, на правом боку (РА. 1976 г. Д. 43. Л. 6).

380. Р. 9, гор. 1 (верхний), пом. 125, в В углу (табл. 62, 71А; РА. 1976 г. Д. 45. Л. 3). Ж. около 15 л. [Т. К.]. В, лицом на З, голова пригнута к груди. Сильно скорченное, на левом боку; позвоночник сильно согнут дугой. Плечевые — под 20° к позвоночнику; руки согнуты в локтях под 50°, 90°; кисти подогнуты к предплечьям под 40°; правая кисть — вблизи лица, левая кисть — перед грудью, касаясь колен и сосуда 1. Бедренные — под 40°, 45° к позвоночнику; ноги сильно согнуты в коленях (под 10°); стопы — у таза.

Инвентарь (табл. 71А: 1, 2): перед головой, у колен — ваза (сос. 1) и бокал (сос. 2).

381. Р. 9, гор. 1 (верхний), пом. 125 (табл. 62). Младенец. В. Скорченное, на правом боку.

382. Р. 9, гор. 1 (верхний), пом. 125 (табл. 62); головой к погр. 381. Младенец. З. Скорченное, на правом боку.

383. Р. 5, гор. 3. Ребёнок. СЗ. Скорченное, на правом боку (РА. 1976 г. Д. 43. Л. 6).

Инвентарь: в головах — сосуд с носиком (поильник?); прямоугольная двояковыпуклая в сечении агатовая пронизка (табл. 73А: 3).

384/433. Р. 5, гор. 3, в кухонном котле (табл. 73А: 2). Младенец (РА. 1976 г. Д. 43. Л. 6).

385. Р. 5, гор. 3, в яйцевидной хумча без дна (табл. 73А: 1), лежавшей на боку. Младенец. Ю. Скорченное, на левом боку (РА. 1976 г. Д. 43. Л. 6).

386. Р. 5, гор. 3, под погр. 383, в кирпичной обкладке. Младенец. СЗ. Скорченное, на левом боку (РА. 1976 г. Д. 43. Л. 6).

387. Р. 5, гор. 3. Подросток (?) [Т. К.]. На правом боку, ноги согнуты в коленях.

388. Р. 5, гор. 3. Младенец. З, лицом на Ю. Скорченное, на правом боку (РА. 1976 г. Д. 43. Л. 6).

389. Р. 5, гор. 3. Младенец. З. Скорченное, на правом боку (РА. 1976 г. Д. 43. Л. 6).

¹ В. М. Массон. Отчёт о работах Каракумской экспедиции ЛОИА АН СССР в 1976 г. / РА ИИМК РАН. Ф. 35. Оп. 1. 1976 г. Д. 43; чертежи: Д. 44, 45. Местоположение погр. 375–379, 383, 384/433, 385–389 на полевой чертёж горизонта 3 раскопа 5 не нанесено. К сожалению, полевой план горизонта 4 раскопа 7 не был снят и, соответственно, местоположение погр. 398, 402 и 412 не нанесено.

² Дневник В. М. Массона. Запись от 11.10.1976 г. По Описи погр. 371 найдено в пом. 124 и на чертеже в масштабе 1 : 10 (РА. 1976 г. Д. 45. Л. 2) показано в ЮВ части этого помещения, однако пом. 124 не имеет Ю стены и, соответственно, ЮВ угла. На план раскопа 9 в масштабе 1 : 50 (РА. 1976 г. Д. 44. Л. 2) местоположение погр. 371 не нанесено. Авторы предположили, что погр. было найдено в ЮВ углу двора Д, ЮВ часть которого не отделена стеной от пом. 124.

³ На СЗ стене пом. 15 горизонта 3 раскопа 5 на полевом чертеже первоначально ошибочно было нанесено захоронение взрослого — погр. 393 (РА. 1976 г. Д. 44. Л. 1). Мы предполагаем, что, судя по описанию, в центре раскопа на стене горизонта 3 находилось погр. 375 — единственное захоронение взрослого, не нанесённое на полевой план. Погр. 375–378 повреждены при сносе строений горизонта 2 бульдозером.

390. Р. 5, гор. 3, пом. 11, в Ю углу, в отсеке, образованном отрезком внутренней стены (табл. 72). Младенец. С. На правом боку (РА. 1976 г. Д. 43. Л. 6; Д. 44. Л. 1).
391. Р. 5, гор. 3, пом. 12, у СЗ стены (табл. 72). 5–6 л. [Т. К.]. Череп (РА. 1976 г. Д. 43. Л. 6; Д. 44. Л. 1).
392. Р. 5, гор. 3, пом. 2а (табл. 72), частично за пределами раскопа. Младенец. С. (РА. 1976 г. Д. 43. Л. 6; Д. 44. Л. 1).
393. Р. 5, гор. 3, видимо, на границе пом. 9 и 11 (табл. 72, 73Б). Ж. 40–45 л. [Т. К.]. С, лицом на ЮЗ. Скорченное, на правом боку. Туловище упало вперед. Плечевые параллельны позвоночнику; руки согнуты в локтях под 35°; кисти подогнуты к предплечьям под 85°, 45°; правая кисть — перед лицом, левая — перед грудью. Бедренные — под 60°, 80° к позвоночнику; ноги согнуты в коленях под 20°, 35°; правая стопа — у таза, левая — в 0,15 м от таза (РА. 1976 г. Д. 44. Л. 1; Д. 45. Л. 10).
394. Р. 9, гор. 1 (верхний), пом. 132 (табл. 62). Младенец (Массон 1981а: 54). Перемешанные кости.
395. Р. 9, гор. 1 (верхний), пом. 132 (табл. 62). Младенец (Массон 1981а: 54). С. Скорченное на правом боку.
396. Р. 9, гор. 1 (верхний), пом. 132 (табл. 62). Младенец (Массон 1981а: 54). Перемешанные кости.
397. Р. 9, гор. 1 (верхний), пом. 132 (табл. 62). Ребёнок (Массон 1981а: 54). ССЗ. Скорченное, на правом боку. Руки согнуты в локтях, кисти — у груди.
398. Р. 7, гор. 4, пом. 5, в Ю углу, вдоль ЮЗ стены (табл. 71Б; РА. 1976 г. Д. 45. Л. 4). Взрослый. З, лицом к стене, на ЮЮЗ. Скорченное, на правом боку. Плечевые — под 50°, 15° к позвоночнику; правая рука вытянута, кисть — у колен; левая — согнута в локте под 90°, кисть — у таза. Бедренные — под 60°, 80° к позвоночнику; ноги согнуты в коленях под 40°, 70°; стопы упираются в ЮВ стену.
Инвентарь (табл. 71Б: 1–4): у таза — биконический горшковидный сосуд (сос. 1) и горшочек (сос. 2), у левой пятки — расписной кубок (сос. 3)¹, за лопатками — усечённо-биконическая бусина-пряслице (№ 4) из мраморовидного известняка.
399. Р. 5, гор. 3, пом. 14 (табл. 72). М. 40–45 л., следы костной патологии (деформация вертлужной впадины, срослись 1 и 2 позвонки) [Т. К.]. ССЗ, лицом на СЗ. Скорченное, на правом боку. Правая рука согнута в локте, кисть — под шейным отделом позвоночника.
400. Р. 13, пом. 56 (табл. 68). Взрослый. СЗ. Скорченное, на правом боку. Правая кисть — на сосуде.
Инвентарь: у головы — сосуд, у левой руки и возле колен — 16 цилиндрических пронизок из белого «фаянса» (табл. 69В: 2).
401. Р. 13, пом. 56 (табл. 68). Взрослый. ССЗ. Сильно скорченное, на правом боку. Руки вытянуты вдоль туловища².
Инвентарь: у таза — сосуд.
402. Р. 7, гор. 4, пом. 4. Взрослый. С. Скорченное, на правом боку. Руки согнуты в локтях, кисти — у подбородка.
Инвентарь (?): обломки расписного горшка (табл. 71Б: 5).
- 403, 404/405, 406–409. Р. 9, гор. 2 (нижний), пом. 125 — погребальная камера (?), перезахоронение черепов и костей шести человек в яме (С–Ю х 3–В — 0,8 х 1,15 м; табл. 62, 74; РА. 1976 г. Д. 43. Л. 7–9; Д. 44. Л. 6; Массон 1981а: 52); часть костей, видимо, была покрыта шерстяным покрывалом, расшитым бусами³. 403 — ок. 2,5 л., 404/405 — одна Ж. 25 л., 406 — М. 40–45 л., 407, 408 и 409 — три Ж. 15–16 л. [Т. К.]. Череп погр. 406 частично перекрывает череп погр. 407.
Инвентарь (табл. 74: 1–11): среди костей — 84 бусины и пронизки: 45 округлых из «фаянса» (№ 8а, 8б); цилиндрических — 29 из «фаянса» (№ 9), одна бирюзовая (№ 10), одна «фаянсовая» с золотой обтяжкой (№ 1), две агатовые (№ 3); три бочковидных агатовых (№ 11), одна овальная, двояковыпуклая в сечении агатовая (№ 4), одна округлая уплощённая сердоликовая с протравленным кружковым орнаментом (№ 2), одна прямоугольная резная костяная (№ 5)⁴; две печати-штампы (ФА. 2778.25/1, 27/4, 3, 2839.84) — серебряная крестовидная (№ 6; Массон 1981а: табл. XVI, 5) и металлическая в виде птицы (№ 7; Массон 1981а: табл. XVII, 13).
Инвентарь (?): выше костей — округлая бусина-пряслице (табл. 74: 12; ФА. 2839.86/2) из мраморовидного известняка, в нише стены — терракотовая женская статуэтка (табл. 74: 13; ФА. 2778. 19, 29).
410. Р. 9, пом. 136 (табл. 62). 10–12 л. [Т. К.]. З. Скорченное, на левом боку. Руки согнуты в локтях.
411. Р. 9, пом. 140 (табл. 62). Ребёнок. ЮЗ. Скорченное, первоначально — на спине. Правая рука вытянута вдоль туловища; левая рука согнута в локте под 90°, кисть — перед грудью.

¹ «Фрагменты двух расписных острорёберных сосудов» (Дневник В. М. Массона. Запись от 28.09.1976 г.); фрагменты второго расписного сосуда из пом. 5 горизонта 4 раскопа 7 на полевом чертеже погребения не показаны и в коллекции отсутствуют.

² Ноги, видимо, были сильно согнуты в коленях и подтянуты к туловищу.

³ Дневник В. М. Массона. Запись от 27.09.1976 г.; РА. 1976 г. Д. 43. Л. 8.

⁴ Бусина не сохранилась, описание и определение материала дано по изображению и подписи на полевом чертеже в масштабе 1 : 5 (РА. 1976 г. Д. 44. Л. 6).

Инвентарь: у черепа — бочковидная пронизка из аргиллита (табл. 71А: 3).

412. Р. 7, гор. 4, под полом пом. 12 гор. 3. Взрослый. С. Скорченное, на правом боку. Левая рука согнута в локте под 90°.

413. Р. 5, гор. 3, пом. 24, у С стены (табл. 72, 73В; РА. 1976 г. Д. 43. Л. 5 д. 44. Л. 1; Д. 45. Л. 8). Ж. 35–40 л., сильный кариес [Т. К.]. СЗ, лицом на Ю, затылок упирается в стену. Скорченное, туловище — на спине, ноги упали вправо. Правая плечевая — параллельна, левая — под 40° к позвоночнику; руки согнуты в локтях под 100°, 110°; правая кисть — под коленом правой ноги, левая кисть — у таза. Бедренные — под 60° к позвоночнику; ноги согнуты в коленях под 45°, 40°.

Инвентарь (табл. 73В: 1, 2): у таза — резная крестовидная печать-штамп (№ 1) из кварц-кристаллита (Кирчо, Ковнурко 2003: рис. 1, 4; табл. 1 и 2); около таза и левого запястья 35 пронизок (№ 2): а — бочковидная агатовая; б — цилиндрическая из обожжённого стеатита (Кирчо, Ковнурко 2003: рис. 1, 6; табл. 1 и 2); в — прямоугольная резная из кварц-кристаллита (Кирчо, Ковнурко 2003: рис. 1, 5; табл. 1 и 2) и 32 из «фаянса» (г — 31 цилиндрическая и д — овальная, двояковыпуклая в сечении).

414. Р. 5, гор. 3, пом. 24, в З углу, рядом с погр. 413 (табл. 72, 73В; РА. 1976 г. Д. 43. Л. 5 д. 44. Л. 1; Д. 45. Л. 9)¹. Ребёнок. С, лицом к З стене. Скорченное, туловище — ничком, череп — на правой скуле, согнутые ноги — слева от туловища (первоначально — на правом боку, кости туловища упали вперед?). Плечевые — под 30° к позвоночнику, руки согнуты в локтях под 105°, кисти — под левой бедренной. Бедренные — под 35° к позвоночнику, ноги сильно согнуты в коленях под 20°, стопы — почти у таза.

415. Р. 5, гор. 3, пом. 24, рядом с погр. 413 (табл. 72). Младенец. Ю. Скорченное, на левом боку (РА. 1976 г. Д. 43. Л. 5; Д. 44. Л. 1).

416. Р. 5, гор. 3, пом. 26 (табл. 72), за пределами раскопа. Взрослый. С (?), лицом на З.

417. Р. 5, гор. 3, пом. 11 (табл. 72). М. 20 л. [Т. К.]. СВ, лицом на З. Сильно скорченное, на правом боку. Руки согнуты в локтях, кисти — перед лицом. Ноги сильно согнуты в коленях (РА. 1976 г. Д. 44. Л. 1).

418. Р. 5, гор. 3, двор А (табл. 72). 6–7 л., кариес молочных зубов [Т. К.]. ВСВ, лицом на З. Сильно скорченное, почти ничком (первоначально, на правом боку, кости туловища упали вперед?). Правая рука — за спиной, левая согнута в локте, кисть — перед лицом. Ноги сильно согнуты в коленях.

419–422, 424–429. Р. 9, гор. 2 (нижний), пом. 124 — погребальная камера (С–Ю х З–В — > 2,5 х 1,5 м; табл. 62, 75; РА. 1976 г. Д. 43. Л. 8, 9; Д. 45. Л. 1; ФА. 2778.1–4; Массон 1981а: 52, 54). В камере обнаружены останки 10 человек: 419 — Ж. 35–40 л., 420 — М. 60–70 л., 421 — 5–6 л., 422 — 4–5 л., 424 — Ж. 16–17 л., 425 — Ж. 40–45 л., 426 — 8–9 л., 427 — Ж. до 25 л., 428 — М. взрослый, 429 — 5 л. [Т. К.]². Кости скелетов в беспорядке лежали по всей площади сохранившейся части камеры, за исключением её СВ участка³. Черепа концентрировались в Ю половине камеры. У С стены находилось скопление костей — нижняя челюсть, лопатки, рёбра, фрагменты длинных костей и позвонки⁴. В центре камеры на части костей и между ними прослежены отпечатки шерстяной ткани полотняного (прямого?) переплетения, окраска ткани охрой⁵.

Инвентарь⁶: в камере найдено 11 сосудов (табл. 77; ФА. 2778.28, 2589.95-1-11) — три кувшина (сос. 1, 2, 6), горшковидный сосуд (сос. 4), биконический кувшин (сос. 3), миска (сос. 5), миниатюрный горшковидный сосуд (сос. 8), горшочек (сос. 9), три поильника с носиком (сос. 7, 10, 11); не менее 213 бусин и пронизок (табл. 76: 1–4, 5б, 8б, 8в, 9–15, 18–20, 22б, 23б, 24–26, 28, 29): 18 мелких плоских кольцевидных бусин из «фаянса» (№ 11а, 15а, 18а, 24а, 25а, 26а, 29а), одна лазуритовая (№ 14а), две бусины тёмного глинистого сланца (№ 12); подцилиндрических бусин и пронизок — 123 из «фаянса» (№ 4а, 10а, 11б, 14б, 15б, 18б, 19, 20а, 24б, 25б, 26б,

¹ Погр. 413 и 414 — возможно, двойное одновременное захоронение.

² Дневник В. М. Массона. Запись от 10.10.1976 г. В Описи погребений антропологические определения даны более обобщённо: М. 60 л., М. 30–35 л., две Ж. 35–45 л., Ж. 20–25 л., Ж. 15–16 л., четыре ребёнка 5–9 л. [Т. К.]. В публикации (Массон 1981а: 52) в число захоронённых в камере включено и погр. 371 (Ж. 50 л.), найденное в 1-м (верхнем) горизонте пом. 124, которое стратиграфически не связано с комплексом захоронений в погребальной камере.

³ В. М. Массон указывает, что скелеты детей (погр. 426 и 429) были не нарушены (Дневник... Запись от 15.10.1976 г.), однако эта информация отсутствует на полевом чертеже, в Описи погребений и публикации (Массон 1981а: 52, 54).

⁴ «Под стеной [камеры — Л. К.] лежало погребение, завернутое в материю (чёрный тлен), с крестообразной печатью» (Дневник В. М. Массона. Запись от 03.10.1976 г.).

⁵ Дневник В. М. Массона. Записи от 07.10 и 10.10.1976 г.

⁶ Нумерация сосудов на табл. 77 соответствует их номерам на плане (табл. 75). Кроме того, на плане подчеркнутыми цифрами (№ 1–25) обозначены как индивидуальные находки (№ 1, 2, 17 — бусины, № 7 — печать, № 16 — статуэтка, № 21 — кольцо), так и скопления находок: бусы различных типов (№ 3, 4, 6, 9–15, 18–20, 25) или металлические предметы, лежавшие вместе с бусами (№ 5, 8, 22–24). Местоположение бус (№ 26, 29), печати (№ 27) и бусины (№ 28) на полевом чертеже не показано. Нумерация находок на табл. 76 соответствует номерам скоплений на плане (табл. 75), а литеры (а, б, в, г, д), введённые нами, обозначают различные категории находок (печати, кольца, бусы) или типы бус в скоплениях. Пронизка (№ 17), три округлых бусины (№ 6), а также две прямоугольные резные «фаянсовые» бусины из скопления № 9 не сохранились, их рисунки отсутствуют.

296), одна из обожжённого стеатита (№ 226; Кирчо, Ковнурко 1999: 78)¹, четыре агатовых (№ 8б, 8в, 20б, 24в); одна подбочковидная сердоликовая (№ 28); четыре округлых из «фаянса» (№ 2, 3, 18в); прямоугольных, двояковыпуклых в сечении — четыре из «фаянса» (№ 9в, 24г), две агатовых (№ 4в, 20в); 44 прямоугольных резных из «фаянса» (№ 9а, 10б, 13, 14в); миндалевидных, двояковыпуклых в сечении — одна агатовая (№ 1), одна из «фаянса» (№ 9б — обломок); одна округлая уплощённая из халцедона (№ 5б); одна эллипсовидная уплощённая агатовая (№ 4б); одна усечённо-биконическая из сердолика (№ 23б); одна витая (резная?) «фаянсовая» (№ 17); три металлических (табл. 76: 21, 22а, 23а) и одно серебряное (табл. 76: 24д) кольца; терракотовая женская статуэтка (табл. 76: 16; ФА. 2778.41, 42); четыре металлические печати-штампа: в виде креста и полумесяца (табл. 76: 5а; ФА. 2839.85/2; Массон 1981а: табл. XVII, 15), две крестовидных (табл. 76: 7, 8а; ФА. 2778.25/1–2, 2778.27/1; Массон 1981а: табл. XVI, 6), восьмилепестковая розетка (табл. 76: 27; ФА. 2839.85/1; Массон 1981а: табл. XVI, 15); отпечатки четырёх плетёных корзин: «одна корзинка (диаметром 0,14–0,15 м) лежала кверху дном, на ней лежала фигурная печать [№ 5а]. ... поверх костей лежали ещё 3 корзинки»². Бусины лежали низкими (см. табл. 76), иногда в два ряда на черепе (расширенная шапочка?), просто низки («фаянсовый» бисер и крупные агатовые), и отдельные бусины, иногда попарно³. Кроме того, в первой публикации материалов камеры — пом. 124 упомянут сильно разрушенный сравнительно крупный предмет из низкокачественного серебра, предположительно, изображение птицы с распростёртыми крыльями (Массон 1981: 54)⁴.

423. Р. 9, пом. 148 (табл. 62)⁵. 8–9 л. [Т. К.]. В. Скорченное, на правом боку. Руки согнуты в локтях, кисти — перед грудью.

430. Р. 9, пом. 157 (табл. 62). Взрослый. С. Скорченное, на правом боку. Руки согнуты в локтях, кисти — у подбородка.

431. Р. 9, пом. 157 (табл. 62). Взрослый. З. Сильно скорченное, на спине. Руки согнуты в локтях, кисти — перед грудью.

1977 г.⁶

432. Р. 9, двор Е, за ЮЗ стеной пом. 176, снаружи, у его Ю угла (табл. 62). Младенец.

433. См. 384.

434. Р. 5, гор. 3, под стенами⁷ (РА. 1977 г. Д. 36. Л. 9). Младенец.

435. Р. 5, гор. 3, под стенами (РА. 1977 г. Д. 36. Л. 9), к ЮВ от погр. 384/433. Младенец. Ю, лицом на В. Скорченное, на правом боку.

436. Р. 5, гор. 3, под стенами (РА. 1977 г. Д. 36. Л. 9), к В от погр. 384/433. Младенец. В. Скорченное, на правом боку.

437. Р. 5, гор. 4А⁸, двор А (табл. 81). Младенец. Ю. Скорченное, на левом боку. Руки согнуты в локтях, кисти — у лица. Таз и нижние конечности отсутствуют (РА. 1977 г. Д. 36. Л. 9; Д. 37. Л. 31).

438. Р. 9, двор В, непосредственно за СВ стеной пом. 165 (табл. 62), в зольных мусорных напластованиях. Младенец (РА. 1977 г. Д. 37. Л. 26).

439. Р. 9, пом. 167, в 0,5 м параллельно СВ стене, в 0,35 м от С угла. Взрослый. С, лицом на СВ. Скорченное, на левом боку (табл. 62, 79; РА. 1977 г. Д. 37. Л. 2, 26). Правая плечевая — под 55° к позвоночнику, рука согнута в локте под 50°, кисть — вблизи лица; левая кисть — у нижней челюсти. Бедренные — под 70° к позвоночнику, ноги сильно согнуты в коленях, берцовые — почти параллельны бедренным, кости стоп отсутствуют. Голени, видимо, были подтянуты к тазу с помощью веревок.

Инвентарь (?): возле скелета — альчик барана.

440. Р. 9, двор Е, за СВ стеной пом. 167, в 0,5 м параллельно стене и в 1,2 м от С выступа. Взрослый. ЮЮВ, лицом на З; череп смещён за спину, а нижняя челюсть — на грудную клетку. Сильно скорченное, на левом боку (табл. 62, 79; РА. 1977 г. Д. 37. Л. 3, 26). Правая плечевая — под –30° к позвоночнику. Бедренные под 30°, 20° к позвоночнику; ноги согнуты в коленях под 35°, 30°; колени — перед грудью, стопы — у таза. Кости ног находятся практически на грудной клетке. Умерший, очевидно, был захоронен в связанном состоянии.

Инвентарь: в области шейных позвонков — «фаянсовая» витая пронизка (табл. 79: 1).

¹ В публикации ошибочно указано, что пронизка из обожжённого стеатита (№ 226), найденная в камере — пом. 124, происходит из камеры — пом. 11.

² Дневник В. М. Массона. Записи от 07.10, 10.10.1976 г. На полевом чертеже корзины не обозначены.

³ Дневник В. М. Массона. Записи от 07.10, 10.10.1976 г. На полевом чертеже низки бус не показаны.

⁴ Информация об этой находке в Описи погребений, Отчёте и Дневнике В. М. Массона отсутствует.

⁵ На полевом чертеже раскопа 9 (РА. 1976 г. Д. 44. Л. 2) погр. 423 частично перекрывает нишу ЮВ стены пом. 148.

⁶ В. М. Массон. Отчёт Каракумской экспедиции в осенний сезон 1977 г. / РА ИИМК РАН. Ф. 35. Оп. 1. 1977 г. Д. 36; чертежи: Д. 37. Л. 1–36. Местоположение погр. 508 на план Алтын-депе нанесено не было.

⁷ Погребения 434, 435, 436 найдены при разборке стен строений горизонта 3, их местоположение на полевой план горизонта 4 раскопа 5 нанесено не было.

⁸ Часть строений горизонта 4 на раскопе 5 в процессе функционирования пережили два этапа. Строения раннего этапа обозначены 4Б, позднего — 4А. На раннем этапе двор А был ограждён полукруглой стеной, отделявшей его от улицы, на позднем этапе двор А и улица представляли собой единое пространство.

441. Р. 5, гор. 4, на Ю стене пом. 36 (в Ю части раскопа, у бровки СЮ; табл. 81). Младенец (РА. 1977 г. Д. 37. Л. 31).
442. Р. 5, гор. 4, пом. 9, в С углу (табл. 81). Младенец. 3. Скорченное, на правом боку.
443. Р. 9, двор Е, почти параллельно погр. 440, в 0,7 м восточнее. Взрослый. ЮВ, лицом на СВ. На спине (табл. 62, 79; РА. 1977 г. Д. 37. Л. 4, 26). Плечевые практически параллельны позвоночнику. Правая рука согнута в локте так, что кости предплечья лежат на плечевой кости, кисть — у лица. Левая рука согнута в локте под 105°, кисть — в области таза. Кости ног не сохранились.
444. Р. 5, гор. 4, пом. 14, у ЮЗ стены, параллельно стене, колени — в 0,6 м от Ю угла (табл. 81, 82А; РА. 1977 г. Д. 37. Л. 17, 31). Взрослый. ЗСЗ. Череп, руки, грудная клетка — за пределами раскопа. Левая рука, видимо, сильно согнута в локте (под 5°). Нижняя часть тела — скорченная, на правом боку. Бедренные — под 90° к позвоночнику; ноги согнуты в коленях под 25°, 55°; стопы — в 0,1–0,2 м от таза.
445. Р. 5, гор. 4, пом. 29, на С стене, в 2,5 м от СВ угла, в яме (СЗ–ЮВ — 0,3 м, СВ–ЮЗ — 0,6 м; табл. 81, 82А; РА. 1977 г. Д. 36. Л. 9; Д. 37. Л. 18, 31), повредившей стену. Младенец (?)¹. ВСВ, лицом на ССЗ. Скорченное, на правом боку. Руки — перед лицом. Левая бедренная — под 25° к позвоночнику.
446. Р. 5, гор. 4, двор А, в 2 м от ЮЗ обреза раскопа и в 0,75 м к Ю от Ю стены пом. 4, в яме шириной 0,6 м. Взрослый. ССЗ, лицом на ЮЮЗ. На спине (табл. 81, 82А; РА. 1977 г. Д. 36. Л. 9; Д. 37. Л. 19, 31). Плечевые — под 20°, 15° к позвоночнику; руки чуть согнуты в локтях под 135°, 125°; кисти — в области таза. Бедренные — под 35°, 50° к позвоночнику; ноги сильно согнуты в коленях под 25°, 35°, упали влево; колени — у левого локтя, стопы — у таза (первоначально согнутые в коленях ноги опирались на ступни).
447. Р. 5, гор. 4, пом. 7/12, в СЗ углу (табл. 81). Младенец (РА. 1977 г. Д. 37. Л. 31).
448. Р. 9, двор Ж, в 2 м к Ю от входа в пом. 182. Взрослый. ЮЮЗ, головой к СВ стене пом. 178, лицом на В. На спине (табл. 78, 80Б; РА. 1977 г. Д. 36. Л. 12; Д. 37. Л. 5, 27, 1978 г. Д. 50. Л. 1). Плечевые — под 20°, 10° к позвоночнику; руки согнуты в локтях под 65°, 105°; кисти — на грудной клетке, правая кисть — у левого локтя, левая кисть — у правого локтя. Бедренные — под 80°, 60° к позвоночнику; ноги согнуты в коленях под 35°, 25°, упали вправо; стопы — в 0,2 м от таза (первоначально согнутые в коленях ноги опирались на ступни).
Инвентарь: к Ю от черепа — ваза (табл. 80Б: 1).
449. Р. 9, пом. 179, в В углу. Ребёнок. ВСВ². Скорченное, на правом боку (табл. 78, 79; РА. 1977 г. Д. 37. Л. 6, 27). Бедренные — под 75°, 80° к позвоночнику; ноги согнуты в коленях под 110°, 60°.
450. Р. 5, гор. 4Б, пом. 32, в углублении, вырубленном в С стене (табл. 81, 82А; РА. 1977 г. Д. 37. Л. 20, 31). Взрослый. Череп, без нижней челюсти, лицевой частью к СЗ стене, стоял на основании.
451. Р. 9, пом. 172, в Ю углу печи (табл. 62, 79; РА. 1977 г. Д. 37. Л. 7, 26). 1,5 г. [Н. Е.]. ЗСЗ, лицом на В. Сильно скорченное, на левом боку, позвоночник согнут дугой. Руки и колени — перед лицом. Бедренные — под 25° к позвоночнику, ноги согнуты в коленях под 25°.
Инвентарь (?): в печи найдены кости трёх передних ног молодых коров (одна нога — в анатомическом порядке) и рог безоарового козла [Н. Е.].
452. Р. 9, пом. 182, в С углу, параллельно СВ стене (табл. 78, 83; РА. 1977 г. Д. 36. Л. 12; Д. 37. Л. 8, 27, 1978 г. Д. 50. Л. 1). Взрослый. СЗ. На левом боку. Правая плечевая — под –35° к позвоночнику, рука согнута в локте под 40°, кисть выгнута наружу под 150°. Бедренные продолжают линию позвоночника (под 210°, 180° к позвоночнику), ноги сильно согнуты в коленях (правая — под 30°, левая голень параллельна бедру), голени и стопы прижаты к тазу.
- 453–454. Р. 9, пом. 183, в 0,4 м от С угла (табл. 62, 79; РА. 1977 г. Д. 36. Л. 11; Д. 37. Л. 9, 26; Массон 1981а: 54). Вероятно, двойное одновременное захоронение младенцев — погр. 454 непосредственно под погр. 453.
453. ВСВ. Скорченное, на левом боку.
454. ВСВ. Скорченное, на левом боку.
455. Р. 9, двор Ж, параллельно ЮВ стене пом. 182, у входа, частично под стеной (табл. 78, 80А; РА. 1977 г. Д. 36. Л. 12; Д. 37. Л. 10, 27, 1978 г. Д. 50. Л. 1). Взрослый. ССВ. Скорченное, на правом боку, туловище упало вперед. Правая плечевая — параллельна позвоночнику, рука согнута в локте, предплечье и кисть — под грудной клеткой. Бедренные — под 60°, 15° к позвоночнику; правая нога согнута в колене под 30°; левые берцовые параллельны бедренной, левое колено — у груди; стопы — у таза.
Инвентарь (табл. 80А: 1, 2): вплотную за затылком на кувшине (сос. 1) стояла ваза (сос. 2) доньшком вверх.

¹ Судя по размерам костей на чертеже (табл. 82А), в погр. 445 был захоронен ребёнок.

² В Описи погребений указано, что погр. 449 находилось за Ю стеной пом. 179, а на полевом чертеже раскопа 9 (РА. 1977 г. Д. 37. Л. 27) оно нанесено в В углу пом. 179, вплотную к ЮВ стене. В то же время на полевом чертеже в масштабе 1 : 10 (РА. 1977 г. Д. 37. Л. 6) погр. 449 показано лежащим вдоль ЮЗ стены неизвестного помещения и ориентировано головой на СЗ (см. табл. 79). Таким образом, точное местоположение и ориентировка погр. 449 не установлены.

456. Р. 9, пом. 182, перпендикулярно СЗ стене, в 0,25 м от стены (табл. 78, 83; РА. 1977 г. Д. 36. Л. 12; Д. 37. Л. 11, 27, 1978 г. Д. 50. Л. 1). Взрослый. СЗ, череп отсутствует. Скорченное, на правом боку, верхняя часть позвоночника согнута дугой. Правая плечевая — под 50° к позвоночнику. Бедренные — под 90°, 125° к позвоночнику; ноги согнуты в коленях под 25°, 40°; стопы — в 0,15 м от таза.
457. Р. 5, гор. 4, пом. 20, возле Ю угла (табл. 81). Новорождённый (?), выкидыш (?) [Л. К.]. ЮЮВ, ничком (РА. 1977 г. Д. 36. Л. 3; Д. 37. Л. 31).
458. Р. 9, пом. 186, в ЮВ углу (табл. 62). Младенец (РА. 1977 г. Д. 36. Л. 12; Д. 37. Л. 26).
- 459–460. Р. 9, пом. 188, в С углу (табл. 62). Двойное (?) одновременное (?) захоронение младенцев — погр. 459–460 лежали рядом на одном уровне (РА. 1977 г. Д. 36. Л. 12; Д. 37. Л. 26; Массон 1981а: 55).
Инвентарь (?): в пом. 188 найдена металлическая печать-штамп (табл. 84А: 1), возможно связанная с погр. 459–460, 461–462, 468, 469, 471–472.
- 461–462. Р. 9, пом. 188, в С углу (табл. 62). Двойное (?) одновременное (?) захоронение младенцев — погр. 461–462 находились под погр. 459–460 (РА. 1977 г. Д. 36. Л. 12; Д. 37. Л. 26; Массон 1981а: 55).
463. Р. 9, пом. 186, в З углу (табл. 62). Младенец (РА. 1977 г. Д. 36. Л. 12; Д. 37. Л. 26; Массон 1981а: 55). СВ.
464. Р. 9, пом. 186, в З углу (табл. 62); под погр. 463. Младенец (РА. 1977 г. Д. 36. Л. 12; Д. 37. Л. 26; Массон 1981а: 55).
- 465¹. Р. 5, гор. 4, пом. 44 (рядом с пом. 47 — погребальной камерой), в В части помещения (табл. 81), на 0,15–0,20 м выше уровня пола. Взрослый. Отдельные рёбра и грудные позвонки, локтевая, лучевая, ключица, лопатка и нижняя челюсть (РА. 1977 г. Д. 36. Л. 9; Д. 37. Л. 31).
- 466². Р. 5, гор. 4А, пом. 47 — погребальная камера (ЗЮЗ–ВСВ х ССЗ–ЮЮВ — 2,1 х 1,9 м; табл. 81, 85А; РА. 1977 г. Д. 37. Л. 21, 31; ФА. 2832.71), частично сооружённая над более ранней камерой гор. 4Б; уровень пола пом. 47 гор. 4А на 0,2–0,25 м выше уровня полов пом. 43, 44 и 46; на полу вдоль СВ стены и под костями в В углу — остатки циновки. Взрослый. Кости, сложенные в кучу после распада мягких тканей. На глубине 0,15–0,30 м от верха стен лежали: череп погр. 466 лицевой частью вниз и нижняя челюсть, глубже находились две плечевых и лучевая кости, отдельные позвонки, рёбра, грудина, две лопатки и тазовая кость, под ними лежали кости ног, вторая тазовая кость и крестец.
Инвентарь: у СВ стены, в 0,3 м от В угла — металлическая серьга (табл. 85А: 1).
Инвентарь (?): за ЮЗ стеной пом. 47 гор. 4А, в заполнении — сосуды в обломках: три кубка, хумча (табл. 85Б: 1–3, 4) и коническая чаша из беловато-серого мраморовидного известняка (табл. 85Б: 5)³.
467. Р. 9, пом. 186, в З углу (табл. 62). Младенец (РА. 1977 г. Д. 36. Л. 12; Д. 37. Л. 26; Массон 1981а: 55).
468. Р. 9, пом. 188, у СЗ стены (табл. 62). Младенец (РА. 1977 г. Д. 36. Л. 12; Д. 37. Л. 26).
469. Р. 9, пом. 188, в ЮВ части (табл. 62). Младенец. З. Скорченное, на левом боку (РА. 1977 г. Д. 36. Л. 12; Д. 37. Л. 26).
470. Р. 9, гор. 1 (верхний), пом. 203 (табл. 62, 82Б; РА. 1977 г. Д. 37. Л. 12, 26). Подросток (?). СЗ. Очень сильно скорченное, на левом боку. Руки и ноги плотно прижаты к груди, все длинные кости практически параллельны позвоночнику. Левая кисть отогнута под 115° к предплечью и находилась вблизи лица.
- 471–472. Р. 9, пом. 188, у ЮВ стены, в Ю углу (табл. 62). Двойное (?) одновременное (?) захоронение младенцев (РА. 1977 г. Д. 36. Л. 12; Д. 37. Л. 26).
471. ЗЮЗ. Скорченное, на левом боку.
472. Под погр. 471.
473. Р. 9, гор. 0, за СЗ стеной ул. Зеркальной, над пом. 194 гор. 1 (табл. 62, 84Б; РА. 1977 г. Д. 37. Л. 15, 26). Взрослый. СЗ, лицом на В, череп — на левой скуле. Сильно скорченное, на спине. Плечевые параллельны позвоночнику. Руки согнуты в локтях под 95°, 120° и скрещены в области таза. Бедренные — под 20° к позвоночнику, ноги сильно согнуты в коленях под 20° и прижаты к туловищу; стопы — у таза, колени — у груди.
474. Р. 9, двор Ж, в 2,5 м к В от В угла пом. 178. Взрослый. ВЮВ, лицом на СВ. Ничком (табл. 78, 84Б; РА. 1977 г. Д. 36. Л. 12; Д. 37. Л. 13, 27, 1978 г. Д. 50. Л. 1). Правая плечевая параллельна позвоночнику, левая — под 30° к позвоночнику. Руки согнуты в локтях под 15°, 40° и прижаты к груди. Правая бедренная — под 40°, левая — параллельна позвоночнику; ноги сильно согнуты в коленях под 20°, 0° (кости левой голени параллельны бедренной) и также прижаты к груди (захоронен сидя?).
475. Р. 9, гор. 0, на СВ стене пом. 193 гор. 1 (табл. 62, 84Б; РА. 1977 г. Д. 37. Л. 14, 26). Взрослый. ЮВ, лицом на В, череп лежит на правой скуле. Скорченное, ничком. Правая плечевая параллельна позвоночнику, левая — под 55°

¹ См. также погр. 487–495, 495а.

² См. также погр. 487–495, 495а.

³ Сосуды из заполнения на чертеже (табл. 85А) не показаны.

к позвоночнику; руки согнуты в локтях под 90° , 40° ; предплечья — под грудью. Бедренные — под 50° к позвоночнику, ноги согнуты в коленях под 30° , голени параллельны друг другу, правая стопа в 0,12 м от таза.

476. Р. 5, гор. 5, пом. 6, у С стены (табл. 89). Младенец. ВСВ. Скорченное, на левом боку (РА. 1977 г. Д. 36. Л. 9; Д. 37. Л. 32).

477. Р. 5, гор. 5, пом. 6, у С стены (табл. 89). Младенец. ВСВ. Скорченное, на левом боку (РА. 1977 г. Д. 36. Л. 9; Д. 37. Л. 32).

478. Р. 5, гор. 5, пом. 1, вдоль ЮЗ стены (табл. 89). Младенец. Ю. Скорченное, на левом боку (РА. 1977 г. Д. 36. Л. 9; Д. 37. Л. 32).

479. Р. 9, пом. 194, в ЮЗ части (табл. 62). Младенец. СЗ. (РА. 1977 г. Д. 37. Л. 26).

480. Р. 9, пом. 194, в ЮЗ части (табл. 62). Младенец. СЗ. (РА. 1977 г. Д. 37. Л. 26).

481. Р. 5, гор. 5, пом. 1, у ЮВ стены, в 1,45 м от В угла (табл. 89). Младенец. ЮЗ. (РА. 1977 г. Д. 36. Л. 9; Д. 37. Л. 32).

482. Р. 5, гор. 5, пом. 8, в В углу (табл. 89). Младенец (РА. 1977 г. Д. 36. Л. 9; Д. 37. Л. 32).

483. Р. 5, гор. 5, на ЮЗ стене, у Ю угла пом. 5 (табл. 89). Младенец. СЗ. (РА. 1977 г. Д. 36. Л. 9).

484. Р. 9, пом. 193, у СЗ стены (табл. 62). Младенец. Захоронение нарушено в древности. Отдельные кости в беспорядке (РА. 1977 г. Д. 37. Л. 26).

485. Р. 5, гор. 5, пом. 42/43, за ЮЗ стеной пом. 3/45 (табл. 89). Младенец (РА. 1977 г. Д. 36. Л. 9).

486. Р. 9, пом. 193, в Ю углу (табл. 62). Младенец (РА. 1977 г. Д. 37. Л. 26).

487–495, 495а. Р. 5, гор. 4Б, пом. 47 — погребальная камера (табл. 81; ЗЮЗ–ВСВ х ССЗ–ЮЮВ — 2,2–2,4 х ~1,7 м), забутована. 487–494, 495а — взрослые, 495 — ребёнок¹; судя по нижним челюстям, в камере было захоронено не менее 10 человек (РА. 1977 г. Д. 36. Л. 9². Д. 37. Л. 31).

487. Верхний уровень залегания останков (табл. 86А; РА. 1977 г. Д. 37. Л. 22; ФА. 2832.72). В ЮВ части камеры — скопление костей № 1: череп погр. 487, лопатка и крестец б.

Инвентарь (табл. 87В: 1): в забутовке — расписной горшок горлом вниз (сос. 1).

489–491, 494, 495. Средний уровень залегания останков (табл. 86Б; РА. 1977 г. Д. 37. Л. 23; ФА. 2832.15–17, 73; Кирчо 1981: рис. 1, 2)³. В СВ части камеры — скопление костей № 2: в С углу — нижние челюсти В (погр. 489), Г (погр. 490) и Д (погр. 491); вдоль СВ стены — четыре бедренные, две большие берцовые, две плечевые, локтевая, лучевая, крестец в; ближе к центру камеры — кости рук, две лопатки, фаланги кистей и позвонки. Вдоль ЮВ стены, у В угла — скопление костей № 3: тазовая кость, крестец а, три бедренные (одна — в сочленении с тазом), плечевая, локтевая, две лучевые, под ними — большая берцовая; на бедренных костях (рядом с черепом № 487, но ниже его) лежала нижняя челюсть А⁴. В центре и западной половине камеры — скелеты I и II без черепов, но с нижними челюстями (погр. 494 и 495).

Инвентарь (табл. 87Б: 2, 4; 87В: 2–6, 10): в СВ части камеры — три кубка (сос. 3, 4, 10⁵; ФА. 2832.55/2) и две чаши (сос. 5, 6; ФА. 2832.58, 2832.79/3,4) розоватого гипса; у СВ стены, ниже черепа погр. 487 — расписная миска (сос. 2; ФА. 2832.56), около нижней челюсти А — металлическая серьга (№ 2), на крестце в — усечённо-биконическая бусина-пряслице (№ 4; ФА. 2832.79/2) из стеатита.

494. В центре камеры, в анатомическом порядке, без черепа, но с нижней челюстью — скелет I. СЗ. Скорченное, на правом боку. Плечевые — под 70° , 20° к позвоночнику; руки согнуты в локтях под 75° , 20° ; кисти — перед нижней челюстью. Кости рук частично перекрывают грудную клетку скелета II. Бедренные — под 110° , 85° к позвоночнику; ноги согнуты в коленях под 35° , 30° ; стопы — в 0,3 м от таза. Левая бедренная скелета I перекрывает левую бедренную и берцовые кости скелета II. 495. Параллельно и к З от погр. 494 — скелет II, в анатомическом порядке, без черепа, но с нижней челюстью. СЗ. Скорченное, на правом боку. Левая плечевая — под 35° к позвоночнику, рука согнута в локте под 70° , кисть — перед грудью. Кости правой руки лежали отдельно, к З от скелета; рука согнута в локте под 45° , кисть — перед нижней челюстью. Бедренные — под 55° к позвоночнику, правая нога согнута в колене под 20° . К ЮЗ от скелета I, частично перекрытые костями его ног, были найдены большая и малая берцовые с костями плюсны, которые возможно являлись остатками левой голени погр. 495.

Инвентарь: у правой кисти — круглая сердоликовая бусина (№ 3).

¹ Судя по размерам костей на чертеже (табл. 86Б), ребёнку было не менее 10 лет.

² В Отчёте указано, что в камере горизонта 4Б захоронено не менее 6 человек.

³ Графическая фиксация останков и погребального инвентаря проводилась по мере их расчистки, поэтому на полевых чертежах не всегда полностью отражено реальное стратиграфическое положение отдельных костей и предметов в камере. Основу нашего описания различных скоплений останков составляют наблюдения, полученные непосредственно при их разборке. Так, в скоплениях № 2 и 3 некоторые кости, сдвинутые к СВ стене, лежали наклонно и их верхние части, особенно в В углу камеры, находились фактически уже на верхнем уровне залегания останков.

⁴ Для удобства статистических подсчётов череп № 487 и нижняя челюсть А объединены в погр. 487.

⁵ Сосуд 10 найден в обломках и на полевых чертежах камеры не показан.

- 488, 492, 493, 495а. Нижний уровень залегания останков (табл. 87А; РА. 1977 г. Д. 37. Л. 24; ФА. 2832.18). В СВ части камеры, ниже уровня скопления костей № 2 и к ЮЗ от него, частично под погр. 494 — скелет III (погр. 495а); под скоплениями № 2 и 3 — скопление костей № 4: череп погр. 488, нижние челюсти Б¹ и Е², крестец δ , две тазовые кости, четыре лопатки, кости рук и ног (частично в сочленении). У СЗ стены камеры, на полу — скопление костей № 5: кости рук, бедренная, большая берцовая, две лопатки и ключица. Вдоль ЮЗ стены камеры, у В угла, под скоплением костей № 3 — скопление костей № 6: нижние челюсти Ж (погр. 492) и З (погр. 493), крестец ε^3 , две большие и две малые берцовые кости.
488. Череп лежал на левой голени погр. 495а.
- 495а. В центре камеры, на полу — скелет III (без черепа, в целом — в анатомическом порядке). СЗ. Скорченное, на правом боку. Руки потревожены, левая рука сильно согнута в локте под 10°, кисть — перед тем местом, где, видимо, первоначально находилась лицевая часть черепа. Ноги согнуты в коленях под 55°, 40°. Инвентарь (табл. 87В: 7–9; ФА. 2832.57): у ЮЗ стены камеры, на полу стояли три расписных кубка (сос. 7–9), которые могли относиться как к погр. 494, 495, так и к погр. 488, 492, 493, 495а.
- Инвентарь (?): в пом. 44, у ЮВ стены погребальной камеры (пом. 47) снаружи, найдены шесть кубков (табл. 88А: 1, 2, 4–7; ФА. 2832.52, 53) и светильник с крышкой (табл. 88А: 8; ФА. 2832.76, 77, 2839.68) из мраморовидного известняка; на полу пом. 44 — небольшая площадка (табл. 88А: 3; ФА. 2832.79/1) из мраморовидного известняка.
- 496–498, 501. Р. 9, гор. 1 (верхний), двор И (табл. 62), остатки разрушенной погребальной камеры (?). Взрослые (РА. 1977 г. Д. 37. Л. 26).
496. В 2,5 м к ЮЗ от СЗ стены пом. 172. Скелет плохой сохранности. Фрагменты таза, кости рук и ног.
Инвентарь: у таза — миска (табл. 84А: 2).
497. В 1,0 м к З от погр. 496. СЗ.
Инвентарь: у черепа — нижняя часть сосуда на ножке (табл. 84А: 3).
498. В 0,5 м к З от погр. 497.
501. В 0,5 м к ЮЗ от погр. 496. Череп.
499. Р. 9, гор. 0, на С стене, у СЗ угла пом. 175 гор. 1 (табл. 62). Младенец.
500. Р. 9, пом. 201, у наружного З угла пом. 181 (табл. 62). Младенец.
502. Р. 9, за СЗ углом пом. 175 (табл. 62, 84Б; РА. 1977 г. Д. 37. Л. 16, 26). Взрослый. СЗ, лицом на З, череп лежит на правой скуле. Ничком. Руки плотно прижаты к груди, длинные кости рук параллельны позвоночнику, кисти — под нижней челюстью. Бедренные продолжают линию позвоночника, ноги согнуты в коленях под 15°, стопы прижаты к тазу.
503. Р. 5, гор. 5, пом. 16 (ССЗ–ЮЮВ х ВСВ–ЗЮЗ — 0,55 х 0,55–0,6 м; табл. 89, 90; РА. 1977 г. Д. 37. Л. 25, 32; ФА. 2832.9, 78; Кирчо 1981: рис. 1, 1) — пристройка к погребальной камере (пом. 15). Ребёнок. СЗ, лицом на В. Скорченное, на левом боку. Плечевые — под 20°, 30° к позвоночнику, руки согнуты в локтях под 25°, 90°, правая кисть — у лица, левая кисть — в 0,15 м перед лицом. Бедренные — под 50°, 40° к позвоночнику; ноги сильно согнуты в коленях (под 15°, 30°), подтянуты к туловищу; колени — против груди, стопы — у таза.
Инвентарь: у правого колена — кубок (сос. 1; ФА. 2832.63/1; табл. 90: 10), перед лицом, между кистями рук — чаша-миска (сос. 2; ФА. 2832.63/2; табл. 90: 11), на левом запястье — сердоликовая пронизка (табл. 90: 12)⁴.
504. Р. 5, гор. 5, пом. 17, в З стене (табл. 89). Младенец. С. Скорченное, на левом боку (РА. 1977 г. Д. 36. Л. 9; Д. 37. Л. 32).
505. Р. 5, гор. 5, пом. 17 (табл. 89), в забутовке. Младенец. С. Скорченное, на левом боку (РА. 1977 г. Д. 36. Л. 9; Д. 37. Л. 32).
506. Р. 5, гор. 5, пом. 17 (табл. 89), в забутовке. Младенец. СЗ. Скорченное, на левом боку (РА. 1977 г. Д. 36. Л. 9; Д. 37. Л. 32).
507. Р. 5, гор. 5, пом. 18 (табл. 89), в забутовке. Младенец. СВ. Скорченное, на правом боку (РА. 1977 г. Д. 36. Л. 9; Д. 37. Л. 32).
508. «Холм стены», СВ склон. Взрослый. Череп.
509. Р. 5, гор. 5, пом. 17 (табл. 89), в забутовке, под погр. 506. Младенец. СЗ. Скорченное, на левом боку (РА. 1977 г. Д. 36. Л. 9; Д. 37. Л. 32).

¹ Для удобства статистических подсчётов череп № 488 и нижняя челюсть Б объединены в погр. 488.

² Для удобства статистических подсчётов скелет III и нижняя челюсть Е объединены в погр. 495а.

³ Местонахождение крестца ε на полевых чертежах камеры не показано.

⁴ В Отчёте и публикации В. М. Масона ошибочно указано, что в погр. 503 было две бусины — агатовая и халцедоновая (РА. 1977 г. Д. 36. Л. 10; Массон 1981а: 27).

- 510–511. Р. 5, гор. 5, пом. 15 — погребальная камера (ССЗ–ЮЮВ х ВСВ–ЗЮЗ — 1,55 х 0,87–1,0 м; табл. 89, 90; РА. 1977 г. Д. 37. Л. 25, 32; ФА. 2832.7–8, 78; Кирчо 1981: рис. 1, 1); на полу камеры — остатки циновки. Взрослые.
510. СЗ. Череп, нижняя челюсть А и кости рук смещены. Скорченное, на правом боку. К СЗ от скелета лежали в сочленении кости правой руки, согнутой в локте под 50°. Бедренные — под 80° к позвоночнику, ноги согнуты в коленях под 20°.
- Инвентарь: около таза — «навершие» (№ 8; ФА. 2890.83/2; табл. 90: 8) из мраморовидного известняка.
511. Кости, сдвинутые в беспорядке к Ю стене, нижняя челюсть Б; череп отсутствует.
- Инвентарь (табл. 90: 1–7, 9; ФА. 2832.60–62, 74/3): в Ю углу камеры — горшочек и расписная миска (сос. 1 и 2), рядом — сосуд из мраморовидного известняка с обломанным венчиком (сос. 3); вдоль Ю стены; у В угла — расписные чаша-кубок, чаша и неорнаментированный горшок (сос. 4, 7 и 5); у стоп погр. 510 — подцилиндрический стакан из мраморовидного известняка (сос. 6), рядом, у таза погр. 511 — усечённо-биконическая бусина-пряслице (№ 9) из мраморовидного известняка¹.

1978 г.²

512. Р. 5, гор. 4, пом. 27 (табл. 81). Младенец. В обресе раскопа. ЗЮЗ. Скорченное, на правом боку (РА. 1977 г. Д. 37. Л. 32).
513. Р. 5, гор. 5, двор А (табл. 89), в верхней части заполнения. Младенец. ЗЮЗ. Погребённый был посажен с подогнутыми ногами. Ноги упали в противоположные стороны, а верхняя часть туловища упала вперед. Череп находился на ступнях (РА. 1977 г. Д. 37. Л. 32).
514. Р. 5, гор. 5, пом. 31, у СЗ стены (табл. 89), в верхней части заполнения. Младенец. С. (РА. 1977 г. Д. 37. Л. 32).
515. Р. 5, гор. 5, пом. 32, у СЗ стены (табл. 89). Младенец (РА. 1977 г. Д. 37. Л. 32).
516. Р. 5, гор. 5, двор А, в 1,3 м от ЮЗ стены и в 1,75 м от СЗ стены (табл. 89). Ж. 20 л., кариес 8-го зуба (Кияткина 1992: 172). ССВ. Ничком. Ноги и руки согнуты. Видимо, захоронена в скорченном положении на животе (РА. 1977 г. Д. 37. Л. 32).
517. Р. 5, гор. 5, пом. 30, у СЗ стены (табл. 89). Младенец. С. (РА. 1977 г. Д. 37. Л. 32).
518. Р. 5, гор. 5, пом. 34, у ЮВ стены (табл. 89). Младенец. ВЮВ. (РА. 1977 г. Д. 37. Л. 32).
519. Р. 9, двор Г, в СВ части (табл. 62, 93А РА. 1978 г. Д. 50. Л. 2). Взрослый. В³, лицом на Ю. Скорченное, на левом боку, верхняя часть позвоночника согнута. Грудная клетка, правые рука и лопатка сползли вперед. Правая плечевая почти параллельна позвоночнику. Левая плечевая параллельна нижней части позвоночника, рука согнута в локте под 90°, фаланги пальцев касаются бедренных костей. Бедренные — под 70° к позвоночнику; ноги согнуты в коленях под 30°, 20°; стопы — у таза.
520. Р. 5, гор. 4, в СЗ части пом. 17/41 (двор), в нижней части заполнения (табл. 81, 91А; РА. 1978 г. Д. 48. Л. 6; Д. 50. Л. 8, 1977 г. Д. 37. Л. 32). Взрослый. СВ, лицом на З. Скорченное, на правом боку. Правая плечевая — под 60°, левая параллельна к позвоночнику. Левая рука согнута в локте под 90°, кисть — у груди. Бедренные — под 90° к позвоночнику, ноги согнуты в коленях.
- Инвентарь (табл. 91А: 1–3): за затылком: горшок (сос. 1) и кубок (сос. 3), у кисти правой руки — двойной расписной сосуд (сос. 2). Под сос. 3 и за черепом — кости молодого козленка (ягненка): лопатка, плечевая, альчик [Н. Е.].
521. Р. 5, гор. 5, пом. 38, на ЮЗ стене, яма повредила стену (табл. 89; РА. 1977 г. Д. 37. Л. 32). Ребёнок. ССЗ. Скорченное.
522. Р. 5, гор. 5, пом. 41, в центре (табл. 89; РА. 1977 г. Д. 37. Л. 32). Ребёнок. ЗЮЗ. Скорченное, на левом боку. Руки согнуты в локтях под 90°, 120°. Ноги согнуты в коленях под 45°.
523. Р. 5, гор. 5, пом. 36 (улица), в З части улицы, у пристройки (табл. 89; РА. 1977 г. Д. 37. Л. 32). Младенец.
524. Р. 9, пом. 213, в С углу (табл. 78). Ребёнок. ССЗ. Скорченное, на правом боку.
- 525–528, 535. Р. 1, гор. Алтын 9 (?), рядом (к СЗ?) с погребальной камерой гор. Алтын 9 и Алтын 10, исследованной в 1974 г., видимо, полностью размытая погребальная камера (табл. 91Б; РА. 1978 г. Д. 50. Л. 10). 526 — подросток; 525, 527, 528, 535 — взрослые. Перемешанные остатки нескольких костяков. Сверху лежали черепа 525 и 526, таз, длинные кости и нижняя челюсть; под погр. 525 и 526 лежали черепа 527, 528 и 535, несколько длинных костей и остатки двух грудных клеток.
529. Р. 1, Алтын 9 (?). Подросток (?). Потревожен в древности. ССЗ. Скорченное, на левом боку.

¹ В Отчёте ошибочно указано, что в камере найдены только шесть глиняных и один каменный сосуд (РА. 1977 г. Д. 36. Л. 10).

² В. М. Массон. Отчёт о работах Каракумской экспедиции в 1978 г. / РА ИИМК РАН. Ф. 35. Оп. 1. 1978 г. Д. 48; чертежи: Д. 50. Местоположение погребений, найденных в 1978 г. на раскопе 9, нанесено на план — РА. 1978 г. Д. 50. Л. 1.

³ Ориентировка погр. 519 дана по чертежу (РА. 1978 г. Д. 50. Л. 2), согласно Описи, погребённый лежал головой на ССЗ.

530. Р. 9, пом. 210, у СЗ стены (табл. 78). 7–8 мес. (?). Потревожен в древности. Скорченное, на боку.
531. Р. 5, гор. 5, пом. 42, у ЮЗ стены (табл. 89; РА. 1977 г. Д. 37. Л. 32). Младенец.
532. Р. 5, гор. 5, пом. 42, у ЮЗ стены (табл. 89; РА. 1977 г. Д. 37. Л. 32). Младенец.
533. Р. 5, гор. 5, пом. 43, у ЮЗ стены (табл. 89; РА. 1977 г. Д. 37. Л. 32). Младенец.
534. Р. 5, гор. 5, пом. 43, у ЮЗ стены, у С наружного угла пом. 39, в покрытом дном хума котле без дна (табл. 89; 91А: 4; 156: 1 — ФА. 2839.32; РА. 1977 г. Д. 37. Л. 32). Младенец.
535. См. 525–528.
536. Р. 5, гор. 5, двор Б, к В от гончарной печи № 1 (табл. 89; РА. 1977 г. Д. 37. Л. 32). Младенец.
- 537–542, 549. Р. 5, гор. 5 двор Б, в обжигательной камере гончарной печи № 1, в яме (СЮ — 0,65 м, ЗВ — 0,9 м; табл. 88Б, 89; РА. 1978 г. Д. 48. Л. 6; Д. 50. Л. 6, 1977 г. Д. 37. Л. 32). 537 — М. *maturus*; 538 — Ж. 25–30 л.; 540 — Ж. (?) 30–40 л., 542 — М. 30–40 л. (Кияткина 1992: 169–171, табл. 2)¹. Вторичное перезахоронение костей, возможно, из погребальной камеры — пом. 47 гор. 4.
- 537–542. На 0,2–0,25 м выше уровня пода гончарной печи сложены в кучу шесть черепов (череп № 537 с нижней челюстью), на них положены тазовые кости, нижняя челюсть взрослого; сверху лежали длинные кости рук и ног.
549. В 0,25 м ниже скопления черепов (погр. 537–542) и костей, к Ю, лежал перемешанный скелет погр. 549 [подросток (?), ребёнок (?) Л. К.], причём его череп с нижней челюстью находился ниже скелета.
543. См. 619–622.
544. Р. 9, гор. 1 (верхний), пом. 218, у ЮВ стены (табл. 78). Младенец (?).
545. Р. 5, гор. 5, пом. 59 (табл. 89; РА. 1977 г. Д. 37. Л. 32). Младенец. СВ.
546. Р. 9, гор. 1 (верхний), пом. 218, у ЮВ стены (табл. 78; РА. 1978 г. Д. 48. Л. 11). Младенец.
547. Р. 9, гор. 1 (верхний), пом. 218, у СЗ стены, почти в З углу (табл. 78; РА. 1978 г. Д. 48. Л. 11). Младенец (?).
548. Р. 9, пом. 216, у СЗ стены, вблизи С угла (табл. 78). Младенец. СЗ. Скорченное, на левом боку.
549. См. 537–542.
550. Р. 9, гор. 1 (верхний), пом. 218, в В углу (табл. 78; РА. 1978 г. Д. 48. Л. 11). Ребёнок². В сидячем положении. Череп упал вниз.
551. Р. 9, гор. 1 (верхний), пом. 218, в Ю углу (табл. 78; РА. 1978 г. Д. 48. Л. 11). Ребёнок. СЗ, лицом на ЮВ. Скорченное, на правом боку. Руки согнуты в локтях под 90°.
552. Р. 5, гор. 5, пом. 14/19, в нижней части заполнения, вдоль З стены, головой в СЗ угол, лицом к стене (табл. 89, 91А; РА. 1977 г. Д. 37. Л. 32; Д. 50. Л. 7). Ребёнок. С, лицом на ЗЮЗ. Скорченное, на правом боку. Правая рука вытянута под острым углом к позвоночнику, левая — согнута в локте под 70°, кисть — перед лицом. Ноги согнуты в коленях под 10°, стопы — у таза.
553. Р. 5, гор. 5, пом. 60, у ЮЗ стены, в Ю углу (табл. 89, 91А; РА. 1977 г. Д. 37. Л. 32; 1978 г. Д. 50. Л. 7). Так как помещение было заполнено золой, на всех костях сохранились отпечатки ткани прямого переплетения, в которую был завёрнут труп. Зубы утрачены при жизни (Кияткина 1992: 172). Взрослый. З, лицом на СВ. Сильно скорченное, на левом боку. Плечевые — 50°, 45° к позвоночнику; руки согнуты в локтях под 120°, 40°; правая кисть — в 0,1 м за черепом, левая рука — под правой, кисть — у виска. Бедренные почти параллельны позвоночнику, правая нога согнута в колене под 75°, колено — возле левой скулы. Локоть правой руки (и фактически вся правая рука) — под правой ногой. Левая нога также согнута в колене, кости левой ступни отсутствовали.
554. Р. 9, пом. 222, в В части (табл. 78). Младенец (?). Скорченное, на левом боку.
555. Р. 9, гор. 0, частично на СЗ стене пом. 208 гор. 1 и над проходом в пом. 223 (табл. 78). Младенец.
556. Р. 9, гор. 1, пом. 230 (табл. 78; РА. 1978 г. Д. 48. Л. 10), в верхней части заполнения, в забутовке. Младенец. З.
557. Р. 9, пом. 223, в С углу (табл. 78, 93А; РА. 1978 г. Д. 50. Л. 1, 2), в 0,25 м от СЗ стены, под полом верхнего периода Ребёнок. З, лицом на СВ. Скорченное, на левом боку, верхняя часть позвоночника согнута. Правая плечевая параллельна средней и нижней части позвоночника, рука согнута в локте под 100°, кисть — перед лицом. Левая рука вытянута вдоль туловища. Бедренные — под 110°, 120° к позвоночнику; ноги сильно согнуты в коленях

¹ По Отчёту, в яме, повредившей печь № 1, были захоронены два ребёнка 5–6 л., Ж. 15–16 л., Ж. *senilis* и три М. 40–50 л. (РА. 1978 г. Д. 48. Л. 6). Так как пол и возраст погр. 537, 538, 540 и 542 были точно определены антропологом, мы предполагаем, что останки трёх других персон могут быть идентифицированы на основании предварительных определений пола и возраста следующим образом: погр. 539 и 549 — захоронения двух детей 5–6 л., а погр. 541 — захоронение мужчины 40–50 л.

² В Дневнике Ю. Е. Берёзкина указано, что погр. 550–551 — захоронения подростков, находящиеся глубже, чем погр. 544, 546, 547.

под 25°, 15°; стопы — у таза. Положение ног свидетельствует, что стопы были подвязаны к тазу, а голени подтянуты вплотную к бедренным.

558. Р. 9, гор. 1, пом. 221, у СЗ стены, в 1,0 м от С угла, в хумча, находившейся на полу (табл. 78; РА. 1978 г. Д. 48. Л. 10). Младенец. Скорченное, на левом боку.
559. Р. 9, гор. 1, пом. 221, у СЗ стены, в 0,6 м от З угла, под обломком керамики (табл. 78; РА. 1978 г. Д. 48. Л. 10). Младенец. СВ. Скорченное, на левом боку.
560. Р. 9, гор. 1, пом. 221, в С углу (табл. 78; РА. 1978 г. Д. 48. Л. 10). Младенец. СЗ.
561. Р. 9, пом. 224, у ЮЗ стены, рядом с проходом в пом 221, под полом гор. 1 (верхнего), на глубине 1,1 м (табл. 78; РА. 1978 г. Д. 48. Л. 10). Младенец.
562. Р. 9, пом. 224, у ЮЗ стены, под полом гор. 1 (верхнего), на глубине 1,1 м (табл. 78; РА. 1978 г. Д. 48. Л. 10). Младенец. З. Вытянутое, на спине.
563. Р. 9, пом. 227, в 0,75 м от С угла (табл. 78). Подросток (?). СВ. Сильно скорченное, на правом боку. Руки согнуты в локтях, кисти — перед лицом. Бедренные и берцовые почти параллельны позвоночнику, колени — у подбородка.
564. Р. 9, пом. 227, в 0,5 м к Ю от погр. 563 (табл. 78). Младенец (?). З.
565. Р. 9, пом. 228, у ЮВ стены (табл. 78). Младенец (?).
566. Р. 9, двор Ж, в 2,25 м от ЮЗ стены и в 1,0 м от ЮВ стены (табл. 78). Младенец.
567. Р. 5, гор. 5, пом. 42, в З углу, за СВ стеной пом. 31 (табл. 89; РА. 1977 г. Д. 37. Л. 32). Младенец.
568. Р. 9, на стене периода 0 (финального) пом. 159 и 157 (табл. 78), в хумча. Младенец.
569. Р. 9, двор Л, за СЗ стеной пом. 232 (табл. 78). Взрослый. СЗ, лицом на В. Сильно скорченное, на левом боку. Череп откатился в сторону, шейные позвонки рассыпались, грудная клетка сползла вниз. Руки сильно согнуты в локтях и прижаты к туловищу; фаланги пальцев рук до смещения черепа находились перед лицом. Ноги сильно согнуты в тазобедренных суставах; правое колено прижато к рукам, левая нога согнута под менее острым углом, колено чуть дальше от тела; стопы — у таза.
Инвентарь: у правого колена — горшочек-флакон (?) (табл. 93Б: 5), перед лицом — три челюсти барана; усечённо-биконическая бусина-пряслице (табл. 93Б: 4) из мраморовидного известняка¹.
570. Р. 9, двор К, в 1,0 м от ЮЗ стены пом. 177, за ЮВ стеной пом. 232 (табл. 78), головой к стене. Девушка 15–16 л. [Т. К.]. СВ, лицом на В. Скорченное, на левом боку. Правая рука согнута в локте под 90°; левая кисть — перед лицом, правая — дальше от лица. Бедренные — под острым углом к позвоночнику, ноги согнуты в коленях.
571. Р. 9, пом. 232, в центре (табл. 78), 2,2 м от ЮВ стены и в 2,2 м от СВ стены, на полу периода 2 (нижнего), в обкладке из сырцового кирпича. Ж. 40–45 л. [Т. К.]. ССЗ², лицом на В. Скорченное, на левом боку. Правая рука вытянута вдоль туловища, лучевая и фаланги пальцев сползли левее и ниже таза и находились частично под рёбрами; левая плечевая параллельна позвоночнику, рука слегка согнута в локте, кисть — на поясничных позвонках. Ноги сильно согнуты в тазобедренном суставе и в коленях, стопы — у таза (РА. 1978 г. Д. 48. Л. 12).
572. Р. 9, пом. 231, у ЮЗ стены (табл. 78), под полом периода 1 (верхнего)³. Младенец. На спине. Положение рук и ног не установлено.
573. Р. 9, пом. 232 (табл. 78), частично нарушило ЮЗ стену гор. 1 (верхнего). Ж. 14–15 л. [Т. К.]. Скелет очень плохой сохранности. ВСВ, лицом на З. На правом боку. Руки согнуты в локтях, кисти, видимо, — перед лицом. Бедренные продолжают линию позвоночника, ноги слегка согнуты в коленях (РА. 1978 г. Д. 48. Л. 12).
574. Р. 5, гор. 5, пом. 9, вдоль Ю стены (табл. 89; РА. 1977 г. Д. 37. Л. 32), в 1,8 м от ЮВ угла, в яме, повредившей выступ стены. Младенец. З. Скорченное, на левом боку.
575. Р. 5, гор. 5, пом. 9, вдоль Ю стены (табл. 89; РА. 1977 г. Д. 37. Л. 32), в 0,25 м от ЮВ угла, в яме, повредившей стену. Младенец. В, лицом на Ю. Скорченное, на левом боку.
576. Р. 5, гор. 5, пом. 9, в С углу (табл. 89; РА. 1977 г. Д. 37. Л. 32). Младенец. С, лицом на З. Скорченное, на правом боку.
577. Р. 5, гор. 6, пом. 7, в Ю части (табл. 92). Младенец. Ю. На спине. Руки и ноги согнуты.
578. Р. 9, пом. 232 (табл. 78; 158 — ФА. 2839.59, 60; РА. 1978 г. Д. 48. Л. 12; Массон 1981а: 55), вдоль ЮЗ стены, между полами нижнего и верхнего периодов; в обкладке из сырцового кирпича, на органической подстилке. Девушка

¹ В Описи погребений бусина-пряслице не упомянута, однако имеет шифр — погр. 569.

² Судя по полемому чертежу раскопа 9 в масштабе 1 : 50 (РА. 1978 г. Д. 50. Л. 1), погр. 571 ориентировано на ЗСЗ.

³ На плане раскопа 9 (РА. 1978 г. Д. 50. Л. 1) погр. 572 нанесено дважды — в пом. 231 и на ЮЗ стене пом. 159. По Дневнику Ю. Е. Берёзкина погр. 572 найдено в пом. 231.

[Т. К.]. СЗ, лицом на З. Скорченное, на правом боку. Левая часть грудной клетки и левая рука сползли назад. Руки согнуты в локтях; правая кисть — у плеча, левая — под подбородком. Бедренные — примерно под 100°, 110° к позвоночнику; ноги очень сильно согнуты в коленях; стопы — у таза. Руки и ноги были подвязаны¹.

Инвентарь (табл. 93Б: 1–3): в ногах — ваза (сос. 1), кувшин (сос. 2) и горшковидный сосуд (сос. 3); у колен — челюсть барана, за сосудами — лопатка барана [Н. Е.]

579. Р. 9, пом. 159, на ЮЗ стене (табл. 78), в яме, повредившей стену гор. 1 (верхнего). 4–5 л. [Т. К.]. СЗ.
580. Р. 9, пом. 159, на ЮЗ стене (табл. 78), в яме, повредившей стену гор. 1 (верхнего). 1–2 г. [Т. К.]. В. Скорченное, на левом боку.
581. Р. 9, пом. 159, на ЮЗ стене (табл. 78), в яме, повредившей стену гор. 1 (верхнего). Младенец.
582. Р. 9, на ЮЗ стене периода 0 (финального) пом. 157 (табл. 78). Младенец. СЗ. На спине.
583. Р. 9, двор Л (табл. 78), частично перекрыт хумча. М. 50–55 л. [Т. К.]. СЗ. Сильно скорченное, ничком. Позвоночник согнут дугой. Подбородок прижат к груди на уровне костей предплечья. Руки между колен. Ноги согнуты, колени — у грудной клетки. Видимо, первоначально голова была подтянута к коленям (РА. 1978 г. Д. 48. Л. 12).

1979 г.²

584. Р. 5, гор. 6, пом. 15 (табл. 92; РА. 1979 г. Д. 24. Л. 8). Младенец.
585. Р. 5, гор. 6, пом. 17, в обрезе раскопа (табл. 92; РА. 1979 г. Д. 24. Л. 8). Младенец. ССВ. Скорченное, на левом боку.
586. Р. 5, гор. 6, двор А (табл. 92; РА. 1979 г. Д. 24. Л. 8), под стенами гор. 5. Младенец.
587. Р. 5, гор. 6, на стене пом. 16 и 18 (табл. 92; РА. 1979 г. Д. 24. Л. 8). Младенец. ЮЮВ. Скорченное, на правом боку.
588. Р. 5, гор. 6, пом. 18, в В углу, вдоль СВ стены (табл. 92; РА. 1979 г. Д. 24. Л. 8). Младенец. СЗ. Скорченное, на правом боку.
589. Р. 5, гор. 6, двор А (табл. 92). Младенец. СЗ. Скорченное, на правом боку.
590. Р. 5, гор. 3, пом. 30, на С стене (табл. 94А; РА. 1979 г. Д. 26. Л. 4). М. 50–60 л. [Т. К.]. ЮЗ, лицом на Ю. Скорченное, на правом боку³. Плечевые — под 20°, 30° к позвоночнику; руки согнуты в локтях под 45°, 55°; кисти — перед верхней частью груди, подогнуты к предплечьям под 60°, 120°. Нижняя часть скелета разрушена обрезом раскопа (табл. 156: 2).
- 591–597, 593а, 594а, 596а, 597а. Р. 5, гор. 3, пом. 30, погребальная камера или перезахоронение костей (табл. 94А; РА. 1979 г. Д. 26. Л. 4). По определению антрополога, скопление костей содержало останки 11 человек: 591, 592, 595, 596, 596а — пять М. 50–60 л.; 593, 594 — две Ж. 15–16 л.; 593а — Ж. 60–70 л.; 594а — Ж. 18 л.; 597, 597а — двое детей 5 л. [Т. К.]. У С стены скопление черепов и разбросанных костей на полу (табл. 157: 1)⁴.
- Инвентарь (?): в заполнении пом. 30 — три раздавленных сосуда (табл. 94А: 1–3): две миски (сос. 1 и 2) и кубковидный биконический сосуд (сос. 3), а также «фаянсовая» округлая бусина (табл. 94А: 4).
598. Р. 5, гор. 6, пом. 18, вдоль выступа ЮЗ стены (табл. 92; РА. 1979 г. Д. 24. Л. 8). Младенец.
599. Р. 5, гор. 6, пом. 21, в В углу. Младенец (табл. 92; РА. 1979 г. Д. 24. Л. 8). ЮЮЗ. Скорченное, на левом боку.
600. Р. 5, гор. 6, двор А, в Ю части (табл. 92; РА. 1979 г. Д. 24. Л. 8). Младенец. ЗЮЗ. Скорченное, на левом боку.
601. Р. 5, гор. 4А, пом. 52 (табл. 95А; РА. 1979 г. Д. 24. Л. 8; Д. 26. Л. 5; 1977 г. Д. 37. Л. 31). Подросток 11–13 л. [Т. К.]. СЗ, лицом на З. Скорченное, на правом боку. Плечевые — под 20° к позвоночнику; руки согнуты в локтях под 30°, 65°. Бедренные — под 40°, 70° к позвоночнику; ноги согнуты в коленях под 25°, 20°; стопы — у таза.
- Инвентарь: за лопатками — красноангобированный расписной кубок (табл. 95А: 1).
602. Р. 5, гор. 6, двор А, в ЮЗ части (табл. 92; РА. 1979 г. Д. 24. Л. 8). Младенец.
- 603–603а. Р. 5, гор. 6, пом. 22 (С–Ю х З–В — 2,1 х 1,6 м) — погребальная камера (?) (табл. 92, 97А; 157: 2; РА. 1979 г. Д. 24. Л. 9; Д. 26. Л. 6; Кирчо 1983: 71, 72); в Ю углу помещения — небольшой очаг на сырцовом основании; на полу под костями — остатки циновки. 603 — Ж. 25–35 л., 603а — Ж. (?) 15–17 л. (Кияткина

¹ В Отчёте погр. 578 упомянуто под № 574 (видимо, произошла перенумерация погребений в полевых условиях, так как и на плане имеются следы исправлений номеров) и сказано, что погребённый «был обернут органической оболочкой» (РА. 1978 г. Д. 48. Л. 12).

² В. М. Массон. Отчёт о работах Каракумской экспедиции в сезон 1979 года / РА ИИМК РАН. Ф. 35. Оп. 1. 1979 г. Д. 24; чертежи: Д. 26. Местоположение погребений, найденных в 1979 г. в горизонте 6 раскопа 5 (за исключением погр. 584, 586), нанесено на план — РА. 1979 г. Д. 26. Л. 1.

³ В Отчёте ошибочно указано, что погр. 590 — на левом боку (РА. 1979 г. Д. 24. Л. 9).

⁴ Номера 593а, 594а, 596а и 597а присвоены останкам погребённых, выявленных в скоплении в результате антропологического исследования. На чертеже (табл. 94А) нанесены только черепа (погр. 591–597) и скелет погр. 590.

1992: 173, табл. 3)¹. В С части — череп погр. 603, у З стены — скопление длинных и тазовых костей, две нижние челюсти (А и Б) и два позвоночных столба. Судя по расположению костей, двое покойных были положены на правом боку (?), головой, видимо, — на СЗ.

Инвентарь: среди костей — пронизка из сердолика (табл. 97А: 1).

Инвентарь (?): в центре помещения — разбитая в древности коническая чаша (табл. 97А: 2; ФА. 2890.114/1).

604. Р. 5, гор. 6, двор А, в ЮВ части. 5–6 л. [Т. К.]. ССВ, лицом на В. Скорченное, верхняя часть тела ничком, ноги — справа от позвоночника, возможно, был похоронен сидя (табл. 92, 97Б; РА. 1979 г. Д. 26. Л. 7). Плечевые — почти параллельны позвоночнику; руки согнуты в локтях под 80°, 90°. Бедренные — под 35°, 30° к позвоночнику, берцовые параллельны бедренным.

605. Р. 5, гор. 4Б, над Ю стеной пом. 61 гор. 5 (табл. 89, 95Б; ФА. 2890.33; РА. 1979 г. Д. 26. Л. 8; 1977 г. Д. 37. Л. 32); на циновке. 5 л. [Т. К.]. ЮВ. Скорченное, на правом боку. Левая плечевая — под 80° к позвоночнику, рука согнута в локте под 85°. Левая бедренная — под 70° к позвоночнику.

606. Р. 5, гор. 4Б, над З стеной пом. 61 гор. 5, в 1,0 м к З от погр. 605 (табл. 89, 95Б; ФА. 2890.34; РА. 1979 г. Д. 26. Л. 8; 1977 г. Д. 37. Л. 32). 5 л. [Т. К.]. СЗ. Скорченное, ничком, ноги — слева от туловища. Верхняя часть скелета нарушена: плечевые — под ~50°, ~45° к позвоночнику; руки согнуты в локтях под ~135°, ~20°. Бедренные — под 75°, 65° к позвоночнику; ноги согнуты в коленях под 55°, 65°.

607. Р. 5, гор. 6, пом. 28, на СЗ стене. Ж. 40–50 л. [Т. К.]. ЮЗ, лицом на ЗСЗ. Скорченное, на левом боку (табл. 92, 94Б; ФА. 2890.35; РА. 1979 г. Д. 26. Л. 9; Кирчо 1983: 72). Плечевые — под 45° к позвоночнику; руки согнуты в локтях под 75°, 30°; кисти — перед лицом. Бедренные — под 60°, 50° к позвоночнику; ноги согнуты в коленях под 45°, 5°; стопы — у таза.

Инвентарь: за спиной — сероглиняная миска на ножке, с процарапанным орнаментом (табл. 94Б: 1; ФА. 2890. 5, 77).

608. Р. 9, зачистка, над центром пом. 233 (табл. 78), в забутовке. Младенец.

609. Р. 5, гор. 6, пом. 37, в З углу (табл. 92; РА. 1979 г. Д. 24. Л. 8). Младенец. В. Скорченное, на левом боку.

610. Р. 5, гор. 6, пом. 35, в В углу (табл. 92; РА. 1979 г. Д. 24. Л. 8). Девочка 10–13 л. [Т. К.]. СВ. Скорченное, на правом боку. Кисти — под черепом (Кирчо 1983: 72).

611. Р. 5, гор. 6, двор А (табл. 92; РА. 1979 г. Д. 24. Л. 8). Младенец.

612. Р. 9, зачистка, пом. 233, в центре (табл. 78), в забутовке, на глубине 0,3 м от сохранившегося верха СЗ стены. Младенец. Скелет не в анатомическом порядке.

613. Р. 5, гор. 6, пом. 34, вдоль Ю стены (табл. 92; РА. 1979 г. Д. 24. Л. 8), спиной к стене. Младенец. ЗСЗ. Скорченное, на левом боку.

614. Р. 5, гор. 6, пом. 39, у СЗ стены (табл. 92; РА. 1979 г. Д. 24. Л. 8). Девочка (?) 9–10 л. (Кияткина 1992: 171). В СЗ части помещения — отдельные разбросанные кости и череп (Кирчо 1983: 70).

615. Р. 9, пом. 239, у СЗ стены (табл. 78; РА. 1979 г. Д. 26. Л. 17), в забутовке. Младенец. З, лицом на ССВ, череп смещён, лежал теменем вверх. Скорченное, на левом боку.

616. Р. 9, пом. 239, у СЗ стены (табл. 78; РА. 1979 г. Д. 26. Л. 17), в забутовке. Младенец.

617. Р. 9, пом. 239, в З углу, головой к СЗ стене, в забутовке (табл. 78, 93А; РА. 1979 г. Д. 24. Л. 10, 11; Д. 26. Л. 17, 18; ФА. 2890.52). 6 л. [Т. К.]. СЗ, лицом на В. Скорченное, на левом боку, позвоночник согнут дугой. Правая плечевая параллельна верхнему отделу позвоночника, рука согнута в локте под 125°; правая кисть — у таза, левая — под левым коленом. Бедренные — под 55° к нижнему отделу позвоночника; ноги согнуты в коленях — 45°, 40°; колени — перед грудью.

Инвентарь (табл. 93А: 1): на черепе — две серебряные серьги².

618. Р. 9, пом. 235, у ЮВ стены, у прохода в пом. 238 (табл. 78; РА. 1979 г. Д. 24. Л. 10; Д. 26. Л. 17), на уровне второго пола гор. 1 (верхнего). Младенец. Сохранились только рёбра.

619/620, 621, 622, 543. Р. 5, гор. 5, пом. 61 — погребальная камера (С–Ю х З–В — 1,4–1,7 х 1,4–1,6 м; табл. 89, 96; РА. 1979 г. Д. 26. Л. 10, 11; ФА. 2890.31, 32, 3048.78/3), в которой обнаружены останки четырёх человек. В СВ

¹ В Отчёте ошибочно указано, что в камере было похоронено 6 человек и приведены полевые антропологические определения скелетов из двух погребальных камер — пом. 22 гор. 6 и пом. 61 гор. 5 (РА. 1979 г. Д. 24. Л. 9). Предварительное антропологическое определение погр. 603а — М. (?) 16 л.

² Вторая серьга не сохранилась.

- углу камеры скелеты располагались на двух уровнях — под скелетом погр. 543 находились разрозненные длинные кости, рёбра и нижняя челюсть А, возможно относившиеся к погр. 621¹.
543. В С части камеры, вдоль С стены, спиной к стене (РА. 1978 г. Д. 48. Л. 5; 1979 г. Д. 26. Л. 11, 12). Ж. 50–60 л., полностью срослись кости правого предплечья [Т. К.]. З. Скорченное, на правом боку. Левая плечевая параллельна позвоночнику, рука согнута в локте под 85°. Бедренные — под 90° к позвоночнику, берцовые параллельны бедренным, стопы прижаты к тазу.
- 619/620. Вдоль З стены (РА. 1977 г. Д. 37. Л. 32; 1979 г. Д. 26. Л. 10). М. 20–22 л. (Кияткина 1992: 171, 173, табл. 3). СЗ, череп — в СЗ части камеры, в 0,2 м к В от нижней челюсти, располагавшейся у З стены. На правом боку. Правая рука вытянута, кисть — под костями ног; левая рука согнута в локте, кисть — у плеча (?). Бедренные — под 65° к линии позвоночника; ноги сильно согнуты в коленях под 15°, 10°; стопы — у таза.
621. У С стены. Ж. *maturus* [Т. К.]². Череп затылком вверх.
622. В центре камеры (РА. 1977 г. Д. 37. Л. 32; 1979 г. Д. 26. Л. 10). Ж. (?) 12–14 л. (Кияткина 1992: 171). СЗ, лицом на З. Скорченное, на правом боку. Плечевые — под 40° к позвоночнику; руки согнуты в локтях под 30°, 55°; кисти — перед лицом. Правое бедро — под 50° к позвоночнику, нога согнута в колене под 45°; стопы — у таза. Инвентарь (табл. 96: 1–3): вдоль В стены камеры — расписные кубок (сос. 2) и кубковидный сосуд (сос. 1), среди костей — «навершие» (№ 3; ФА. 2890.83/2) из мраморовидного известняка. Инвентарь (?): снаружи, у В стены камеры, в пом. 25 гор. 5 стояли кубок и миска (табл. 96: 4, 5).
623. Р. 5 гор. 6, пом. 39, вдоль ЮЗ стены (табл. 92). Младенец. Ю. Скорченное, на правом боку.
- 624–624а. Р. 5 гор. 6, пом. 34, в СЗ углу, вдоль С стены (табл. 92; РА. 1979 г. Д. 24. Л. 8). Одновременное захоронение двух младенцев.
624. ЗСЗ. Скорченное, на правом боку.
- 624а. Под погр. 624.
625. Р. 5 гор. 6, пом. 15, вдоль обводной стены (табл. 92, 94Б; РА. 1979 г. Д. 26. Л. 13; ФА. 2890.120; Кирчо 1983: 72). М. 25–30 л. (Кияткина 1992: 166, 173, табл. 3). СЗ, лицом на ЮЗ. Сильно скорченное, на правом боку, спиной к стене. Плечевые — под 40°, 55° к позвоночнику; руки согнуты в локтях под 10°, 60°; кисти рук — вблизи нижней челюстью. Бедренные — под 45° к позвоночнику, ноги согнуты в коленях под 15°, стопы прижаты к тазу. Был связан или завернут в ткань (?).
- 626–627. Р. 5, гор. 6, пом. 29, в З углу. Двойное, неодновременное захоронение в подземной округлой погребальной камере (катакомбе?) (С–Ю х 3–В — 1,23 х 1,25 м; табл. 92, 98; Массон 1980а: 466; Кирчо 1983: 72; Kircho 1985: fig. 5), впущенной из гор. 4; вход в камеру — в З части, он частично нарушил З угол пом. 29 гор. 6 и гончарную печь № 2 во дворе Б гор. 5 (РА. 1979 г. Д. 24. Л. 8, 9; Д. 26. Л. 14; ФА. 2890.36, 37, 65, 121, 123).
626. Ж. 14–16 л. (Кияткина 1992: 166)³. Перемешанные кости, сдвинутые к В стенке камеры; судя по их расположению, погребённая лежала головой на СЗ. Инвентарь (табл. 98: 1–8, 10, 11; ФА. 2890.1–4, 108) находился, в основном, вдоль В стенки камеры: около черепа — расписной горшок (сос. 2 ФА. 2890.87), два расписных кубка (сос. 7 и 8; ФА. 2964.54/1) и конический стаканчик (№ 3; ФА. 2890.68, 69) из мраморовидного известняка; в ногах — расписной кубок (сос. 1; ФА. 2890.88), рядом — подцилиндрический стакан и двойной сосуд из мраморовидного известняка (сос. 4 и 5; ФА. 2890.68, 70, 124) и светильник-чашечка (№ 6) с крышкой (№ 11) из стеатита; под черепом — металлический стержень с утолщением на конце и копьевидным навершием (№ 10); в сосуде № 2 — округлая «фаянсовая» бусина и четыре косточки (?) или зернышка плода (?).
627. Ж. 40–50 л. (Кияткина 1992: 166, 171). СЗ, лицом на З. Сильно скорченное, на правом боку. Правая плечевая — под 20° к позвоночнику, рука согнута в локте под 30°; левые плечевая и кости предплечья — параллельны позвоночнику, кости левого предплечья лежали на костях правого. Правая бедренная — под 30° к позвоночнику, нога согнута в колене под 15°; длинные кости левой ноги повреждены при раскопках; стопы — у таза. Инвентарь (табл. 98: 9, 12–14; ФА. 2890.108): за головой — биконическая бусина-пряслице (№ 13; ФА. 2832.74/2) из мраморовидного известняка, у таза — квадратная печать-штамп (№ 12; ФА. 2890.72, 73) из стеатита, у костей правой голени — миниатюрная чаша (№ 9; ФА. 2890.70) из мраморовидного известняка, в ногах — кости барана [Н. Е.] (№ 14).

¹ Антропологическое определение останков сделано Т. П. Кияткиной в поле и впоследствии опубликовано (1992). Однако в текст статьи вкрались ошибки. Так, половозрастная характеристика (пожилая женщина) и наблюдения о состоянии костей погр. 543 в публикации (1992: 166) ошибочно отнесены к погр. 620, которое, в свою очередь, на стр. 172 и в табл. 3 фигурирует как захоронение женщины *maturus*. Погр. 543 в табл. 3 обозначено как захоронение мужчины *maturus*. Фрагмент верхней челюсти с частью черепа и нижняя челюсть (№ 619) и черепная крышка (№ 620) по предварительному определению Т. П. Кияткиной, принадлежали одному и тому же мужчине 20–22 л. Однако в статье это погребение (№ 619/620) обозначено лишь под № 619 (1992: 171, 173, табл. 3). Кроме того, погр. 622 опубликовано как индивидуальное захоронение. В настоящей работе в качестве основных используются определения пола и возраста погребённых, сделанные в поле, так как они соответствуют описанию и чертежам. В круглых скобках даны отсылки к указанной публикации Т. П. Кияткиной.

² В публикации Т. П. Кияткиной (1992: 173, табл. 3) возрастная группа взрослой женщины в погр. 621 точно не установлена.

³ В Отчёте со ссылкой на Т. П. Кияткину указано, что в погр. 626 похоронена Ж. 15–16 л. (РА. 1979 г. Д. 24. Л. 8).

628. Р. 5 гор. 6, пом. 10. 14–15 л. (Кияткина 1992: 166, 171)¹. 3, лицом на В, параллельно С стене. Скорченное, на левом боку, верхняя часть позвоночника согнута (табл. 92, 97Б; РА. 1979 г. Д. 26. Л. 15; ФА. 2890.119, 122). Правая плечевая почти параллельна позвоночнику, рука согнута в локте под 40°; левая рука вытянута под 15° к позвоночнику. Правая кисть — у правого колена; левая кисть подогнута к предплечью ~ под 50°, лежит под правой голенью, у левого бедра. Бедренные — под 35°, 70° к позвоночнику; ноги согнуты в коленях под 15°; стопы — у таза.
629. Р. 9, двор К (табл. 78), в верхнем слое заполнения (?), в хуме. Младенец (РА. 1979 г. Д. 26. Л. 17).
630. Р. 5, гор. 3, пом. 32², у 3 стены, в 1,5 м от ЮЗ угла. Младенец.
631. Р. 5, гор. 3, пом. 32, в ЮЗ углу. Младенец.
632. Р. 5, гор. 3, пом. 32, в СВ углу. Младенец.
633. Р. 5, гор. 7, пом. 4, на ЮВ стене. Младенец.

1980 г.³

- 634–638. Р. 5, гор. 6, пом. 1 — погребальная камера, первоначально, округлая (диаметром около 1,7 м; табл. 92, 99; РА. 1980 г. Д. 38. Л. 6; Д. 40. Л. 3; ФА. 2964.63, 3002.1/1–4, 2/2, 3/2–3; Кирчо 1983: 71)⁴; частично сохранилось ложносводчатое перекрытие; пол камеры был выстлан циновкой. 634, 635, 637, 638 — взрослые, 636 — ребёнок.
- 634, 635. Два черепа в разрушенной части камеры, выброшенные за её пределы местными жителями.
636. СВ? Скорченное, на правом боку (?). Сохранились кости таза и частично сдвинутые кости ног.
637. В ЮЗ части камеры, под погр. 636. ВСВ? Скорченное, на правом боку (?). Сохранились кости таза и ног, правая нога согнута в колене под 50°.
638. На полу камеры, в ЮВ части. Череп и сдвинутые длинные кости⁵. Поверх костей погр. 636–638 — две нижние челюсти (А и Б).

Судя по количеству обнаруженных в камере нижних челюстей (две) и черепов (три) взрослых людей, останки под № 634, 635, 637, 638 принадлежали трем индивидам. Всего, включая частично сохранившийся скелет ребёнка (погр. 636), в камере, предположительно, были захоронены четыре человека [авторы]⁶.

Инвентарь (табл. 99: 1–8; ФА. 2964.73/5–7): в ЮЗ части, внутри челюсти Б — расписной горшочек (сос. 3; ФА. 2964.44, 2890.109/39), на полу, у 3 стены — две расписные чаши (сос. 1 и 2 — одна в другой; ФА. 2964.55/1, 2890.109/36, 37), рядом — расписной кубок (сос. 5); в центре камеры, поверх костей — стаканчик из мраморовидного известняка (сос. 4; ФА. 2964.45, 2890.109/38); на полу — две антропоморфные статуэтки (ФА. 2964.37, 38) из мраморовидного известняка (№ 6) и из кварц-кристаллита (№ 7; Кирчо, Ковнурко 2003: рис. 1, 1; табл. 1 и 2), а также 10 бусин и пронизок (№ 8) — семь цилиндрических пронизок (№ 8а) и округлая бусина (№ 8б) из «фаянса», а также цилиндрическая пронизка (№ 8в) и округлая плоская бусина (№ 8г) из обожжённого стеатита (Кирчо, Ковнурко 2003: рис. 1, 2 и 3; табл. 1 и 2).

- 639⁷. Р. 5, гор. 7. Младенец.
640. Р. 5, гор. 7. Младенец. В. Скорченное, на правом боку.
641. Р. 5, гор. 4, пом. 53 (табл. 81). Младенец.
642. Р. 5, гор. 7, двор А, в Ю части (табл. 100; РА. 1980 г. Д. 38. Л. 6). Младенец. ЗСЗ. Скорченное, на правом боку. Стопы поджаты к тазу.
643. Р. 5, гор. 7, двор А, в центре⁸. М. 20–25 л., сломаны и неправильно срослись кости левого предплечья (Кияткина 1992: 171). ССЗ, лицом на ЗЮЗ. Скорченное, на правом боку (табл. 100, 101Б; РА. 1980 г. Д. 38. Л. 6; Д. 40. Л. 5; ФА. 2964.64, 3002.4/2–3; Кирчо 1983: 70). Плечевые — под 30° к позвоночнику; руки согнуты в локтях под 15°, 40°; кисти — у нижней челюсти. Бедренные — под 70° к позвоночнику, ноги согнуты в коленях под 20°, стопы — почти у таза.
- Инвентарь (табл. 101Б: 1, 2; ФА. 2890.109/45, 46): у головы, в 0,1 м от лобных костей — кубок (сос. 2; ФА. 2964.42), внутри него — расписной кубок (сос. 1; ФА. 2964.55/2).

¹ В публикации Т. П. Кияткиной (1992) на с. 166 ошибочно указано, что погр. 628 найдено в погребальной камере.

² Пом. 31 и 32 и погр. 630–632 на полевой план горизонта 3 раскопа 5 нанесены не были.

³ В. М. Массон. Отчёт о работах Каракумской экспедиции в 1980 году / РА ИИМК РАН. Ф. 35. Оп. 1. 1980 г. Д. 38; чертежи: Д. 40.

⁴ Камера повреждена раскопками верхних напластований в 1973 г. и частично разрушена местными жителями зимой 1979–1980 гг.

⁵ По Описи погребений — головой на В, скорченное, на правом боку.

⁶ Для удобства проведения статистических подсчётов останки под № 634 и 637 условно объединены в погр. 634/637.

⁷ Местонахождение погр. 639, 640 и погр. 641 на полевые чертежи горизонтов 7 и 4 раскопа 5 (РА. 1981 г. Д. 49. Л. 7; 1977 г. Д. 37. Л. 31) нанесено не было.

⁸ Рядом со скелетом прослежены сырцовые кирпичи.

644. Р. 5, гор. 7, над пом. 21. Взрослый. С, лицом на ВЮВ. Скорченное, на левом боку (табл. 100, 101А; РА. 1980 г. Д. 40. Л. 6; ФА. 3002.5/2, 6/3; Кирчо 1983: 70). Правая плечевая — параллельна, левая — под 35° к позвоночнику; руки согнуты в локтях под 90°, 35°; правая кисть — перед грудью, левая — у нижней челюсти. Бедренные — под 90°, 75° к позвоночнику; ноги согнуты в коленях под 10°, 20°; стопы — почти у таза.
Инвентарь: за спиной — коническая чаша (табл. 101А: 1; ФА. 2890.109/44).
645. Р. 5, гор. 7, двор А, в Ю части (табл. 100). Взрослый. Череп и кости скелета, разбросанные на площади около 2 м² (выброс из погребальной камеры?).
646. Р. 5, гор. 7, двор А, в Ю части (табл. 100; РА. 1980 г. Д. 38. Л. 6). Младенец. СЗ. Скорченное, на левом боку.
647. Р. 5, гор. 7, пом. 4, вдоль ЮЗ стены (табл. 100; РА. 1980 г. Д. 38. Л. 6). Младенец. ЮЮВ. Скорченное, на правом боку.
648. Р. 5, гор. 7, пом. 7, вдоль СЗ стены (табл. 100; РА. 1980 г. Д. 38. Л. 6). Младенец. ВСВ. Скорченное, на правом боку.
649. Р. 5, гор. 7, пом. 7, в С углу (табл. 100; РА. 1980 г. Д. 38. Л. 6). Младенец. С.
650. Р. 5, гор. 7, пом. 2, в В углу (табл. 100; РА. 1980 г. Д. 38. Л. 6). Младенец.
- 651–652. Р. 5, гор. 6, пом. 47 — овальная погребальная камера (С–Ю х З–В — 1,75 х 2,0 м). Взрослые. Двойное неодновременное захоронение (табл. 92, 102; РА. 1980 г. Д. 38. Л. 6; Д. 40. Л. 4; ФА. 2964.2, 62; Кирчо 1983: 71).
651. ССЗ, череп отсутствует. Скорченное, на правом боку. Кости плечевого пояса сдвинуты. Бедренные — под 70° к позвоночнику, голени параллельны бедрам, стопы — у таза.
Инвентарь (табл. 102: 1–7; ФА. 2964.73/1–4): в ногах, у Ю стены — две расписные чаши (сос. 1 и 2; ФА. 2890.109/41, 42), рядом — усечённо-биконическая бусина-пряслице красного камня (№ 7); в З части, у стены — нерасписная чаша (сос. 3; ФА. 2890.109/40); у пояса — пронизка (№ 4) из лазурита; за шейными позвонками — «навершие» (№ 6) из голубого халцедона; за спиной, у лопаток, между скелетом погр. 651 и костями погр. 652 — подбочковидная, линзовидная в сечении агатовая пронизка (№ 5; ФА. 2964.48).
652. Кости, сдвинутые в беспорядке в СВ часть камеры, к стене.
653. Р. 9, в поверхностном слое периода 0 (финального) над пом. 251, в хумча без дна (табл. 78; РА. 1980 г. Д. 40. Л. 7); под костями и сосудом найдены обломки каменного орудия. Младенец. ЮЗ, лицом на ЮВ. Скорченное, на правом боку. Плечевые — под 50° к позвоночнику, руки согнуты в локтях, кисти перед лицом. Бедренные — под 80° к позвоночнику, ноги согнуты в коленях под 130°.
- 654–655, 656. Р. 5, гор. 7, пом. 4, в 0,8 м от ЮЗ угла; в яме (0,3 х 0,5 м), повредившей С стену (табл. 100).
- 654–655¹. Кости двух младенцев в беспорядке в яме над скелетом погр. 656.
656. Ребёнок. СЗ. Скорченное, на левом боку (табл. 159: 1 — ФА. 2964.10). Позвоночник согнут дугой. Бедренные — под 30°, 45° к позвоночнику; ноги согнуты в коленях под 30°.
657. Р. 5, гор. 7, пом. 6, в З углу (табл. 100). Младенец. Разбросанные кости.
658. Р. 5, гор. 7, пом. 6, в З углу (табл. 100; Кирчо 1983: 70). Ребёнок. СЗ, череп упал на позвоночник. В полусидячей позе.
Инвентарь: расписная коническая чаша (табл. 101В: 1; ФА. 2890.109/43).
659. Р. 9, на ЮЗ стене пом. 259 гор. 1 (верхнего), в 0,2 м от Ю угла (табл. 78; РА. 1980 г. Д. 40. Л. 7), в половинке хумча. Ребёнок. С. На боку.
660. Р. 9, пом. 256, в С углу, ниже пола гор. 1 (верхнего), на глубине 0,7 м от поверхности; со стороны помещения могила ограничена полукруглой стеночкой из трёх сырцовых кирпичей (табл. 78, 107Б; РА. 1980 г. Д. 40. Л. 7, 12). Взрослый. ЗЮЗ, лицом на Ю. Сильно скорченное, на правом боку. Плечевые — под 40°, 50° к позвоночнику; руки согнуты в локтях, левое предплечье — под 50° к плечевой; кисти — у нижней челюсти. Бедренные — 25° к позвоночнику, ноги согнуты в коленях под 15°, колени — у локтей, стопы — у таза.
661. Р. 9, пом. 265, в 1,5 м к ЮВ от ЮВ стены пом. 256 (табл. 119; РА. 1980 г. Д. 40. Л. 7). Взрослый. Таз, позвонки и длинные кости, сложенные в кучу (длинные кости ориентированы по линии З–В).
662. Р. 9, пом. 263, в З части (табл. 119; РА. 1980 г. Д. 40. Л. 7). Взрослый. СЗ. На правом боку. Отсутствуют череп и кости ног.
Инвентарь (?): на 0,1 м глубже костей — горшковидный сосуд (табл. 107Б: 1).
663. Р. 9, двор К, в ЮЗ части (табл. 78; РА. 1980 г. Д. 40. Л. 7). Ребёнок. З.
664. Р. 9, гор. 1 (верхний), пом. 270, в 0,5 м к В от Ю угла пом. 266, на глубине 0,2 м от поверхности раскопа; покрыт двумя сырцовыми кирпичами. Взрослый. СЗ, лицом на Ю. Скорченное, на правом боку (табл. 119, 107Б, 137; РА. 1980 г. Д. 40. Л. 13). Правая плечевая — под 20°, левая — параллельна позвоночнику; правая рука согнута в локте под 155°, лежала под костями ног, кисть — под левой голенью; левая рука лежала, видимо, поверх ног.

¹ Погр. 654–655 повреждены при раскопках. Соотношение двойного (?) захоронения младенцев 654–655 и захоронения ребёнка 656 осталось невыясненным.

Бедренные — под 30°, 60° к позвоночнику; ноги согнуты в коленях под 25°, 35°; колени — перед грудью, стопы — в 0,1–0,15 м от таза.

665–675. Р. 9, гор. 2 (нижний), пом. 260 — прямоугольная погребальная камера (СВ–ЮЗ х СЗ–ЮВ — 2,7 х 1,75–1,85 м; табл. 78, 103; РА. 1980 г. Д. 38. Л. 10; Д. 40. Л. 10, 11; ФА. 2964.14, 15, 68; Массон 1981б: 469). В камере обнаружены останки 11 взрослых¹.

665–667, 673–675. Черепа и разрозненные кости, сдвинутые в СВ половину камеры, залежали на двух уровнях: черепа погр. 673–675, нижняя челюсть II, позвонки, рёбра, лопатка и длинные кости лежали на полу, причём длинные кости концентрировались в основном вдоль СВ стены; выше находились черепа 665–667, нижняя челюсть I, таз, длинные кости, позвонки и грудина, сдвинутые в основном в В угол камеры.

668–672. На полу, в ЮЗ части камеры.

668–671. СЗ, лицом на ЗЮЗ, параллельно друг другу, перпендикулярно СЗ стене камеры.

668. Череп и часть грудной клетки на правом боку.

669. Череп и верхняя часть туловища первоначально — на правом боку, позднее — упали вперед; нижняя часть туловища (тазовые кости и крестец) и левая бедренная соответствуют положению тела ничком.

670. Череп и кости рядом с погр. 669 и несколько ниже.

671. Череп и верхняя часть скелета до таза — на правом боку. Правая рука согнута в локте под 15°, кисть — перед лицом. Левая плечевая отсутствует, судя по положению левой лопатки и локтевой, рука была согнута в локте под ~110°.

672. У ЮЗ стены, под углом к ней. Последнее захоронение в камере. З, лицом на С. Скорченное, на левом боку. Правая плечевая — под 30° к позвоночнику, рука согнута в локте под 25°, кисть отогнута под 125°, лежала перед лицом. Положение левой руки неясно. Бедренные — под 35°, 60° к позвоночнику; ноги сильно согнуты в коленях — правая голень параллельна бедру, левая — под 25° к бедренной; стопы — у таза.

Инвентарь (табл. 104; ФА. 3203.95/2): в камере найден 21 сосуд — в С углу — кувшин (сос. А), подцилиндрические стакан (сос. Б) и плошка (сос. П); у СВ стены — горшковидный сосуд (сос. В) и два кубка (сос. Г, Д), вдоль ЮВ стены — кувшин на высокой ножке (сос. Е), кувшин? с обломанным венчиком (сос. И) и кубок (сос. Р); в Ю углу — горшковидный биконический сосуд (сос. К), хум с низким горлом (сос. Н), графин (сос. О) и два кубка (сос. У, Ф); вдоль ЮЗ стены — горшковидная хумча (сос. Л) и два горшковидных биконических сосуда (сос. М, Ш); в центре, вблизи СЗ стены — три горшковидных биконических сосуда с обломанными венчиками (сос. Ж, З, Т); у СЗ стены — горшковидный биконический сосуд (сос. С)².

1981 г.³

676–678. Р. 5, гор. 7, пом. 20–22 — погребальный комплекс из трёх камер из сырцового кирпича, имевших общее перекрытие из обломков кирпича; комплекс находился во дворе (междомном пространстве?) — пом. 24/27 (табл. 100, 105; РА. 1981 г. Д. 47. Л. 3–5; Д. 49. Л. 8, 9, 11; ФА. 3002.100; Массон 1983: 478).

676. Пом. 20 — овальная камера (СЗ–ЮВ х СВ–ЮЗ — 1,35 х 1,05 м; ФА. 3002.28/2, 29/3), на полу — отпечатки циновки. М. 40–50 л. (Кияткина 1992: 173, табл. 3). СЗ, череп отсутствовал. Скорченное, на правом боку. Плечевые под 30° к позвоночнику; левая рука согнута в локте под 65°; кисти — перед тем местом, где должна была быть нижняя челюсть. Бедренные — под 75°, 85° к позвоночнику; правая нога согнута в колене под 5°, левая голень параллельна бедру; стопы — у таза.

Инвентарь: за лопатками — цилиндроконический кубковидный сосуд (сос. 1; табл. 105: 8), внутри него — миниатюрный кубок (сос. 2; табл. 105: 9).

677. Пом. 21 — овальная камера (СЗ–ЮВ х СВ–ЮЗ — 0,7 х 0,95 м⁴; ФА. 3002.30/2) к ЮЗ от пом. 20; сохранилась в высоту на 0,35–0,4 м, имела следы ложносводчатого перекрытия. Ж. 45–55 л. [Т. К.]. ЗЮЗ, лицом на ВЮВ. Сильно скорченное, на правом боку. Шейная часть согнута. Плечевые под 60°, 35° к позвоночнику; руки согнуты в локтях под 60°, 20°; правая кисть — вблизи лба, левая — у подбородка. Бедренные — под 15° к позвоночнику, голени параллельны бедрам, колени — перед лицом, стопы — у таза. Погребённая, видимо, была завернута в циновку или ткань и связана (?).

Инвентарь (табл. 105: 1–6; ФА. 3002.71, 72): перед лицом — расписные чаша (сос. 1), миска (сос. 2), горшочек (сос. 3); около колен — стаканчик (сос. 4) белого мраморовидного известняка; над берцовыми костями, в 0,1 м выше — две усечённо-биконические бусины-пряслица (№ 5, 6) серого известняка.

¹ Количество погребённых определено по черепам. В заполнении камеры над захоронениями найдены целые керамические и каменные сосуды, терракотовые колесо от модели повозки и головка статуэтки женщины, а также красно-белая бочковидная пронизка из агата.

² Это единственный случай, когда керамические сосуды в погребальной камере обозначены заглавными буквами русского алфавита. В Отчёте указано, что в камере найдено 44 сосуда и лазуритовая бусина (РА. 1980 г. Д. 38. Л. 10). Видимо, В. М. Массон имел в виду сосуды из камеры и из слоя над погребениями. Сосуд 3 среди материалов отсутствует, буквенные индексы Х, Ц и Ч при нумерации пропущены.

³ В. М. Массон. Отчёт о работах Каракумской экспедиции в 1981 году / РА ИИМК РАН. Ф. 35. Оп. 1. 1981 г. Д. 47; чертежи: Д. 49. Л. 1–34. Местоположение погребений, найденных в 1981 г. в горизонте 7 раскопа 5 и на раскопе 9, нанесено на планы — РА. 1981 г. Д. 49. Л. 7 и Л. 16 соответственно; местоположение погр. 720 на полевой чертёж раскопа 14 нанесено не было.

⁴ Толщину стен камер при раскопках проследить не удалось.

Инвентарь (?): у лобной кости черепа, в верхней части заполнения — обломанная бирюзовая пронизка (№ 7; табл. 105: 7).

678. Пом. 22 — подпрямоугольная камера (СЗ–ЮВ х СВ–ЮЗ — 0,65 х 0,5 м) к 3 от пом. 20. 4–5 л. [Т. К.]. ССЗ. Скорченное, на правом боку.

Инвентарь: перед грудью — миниатюрная лепная миска (табл. 105: 10).

679/680. Р. 5, гор. 7, пом. 14, в Ю углу (табл. 100). Один младенец 1–2 мес. [Т. К.]¹.

681. Р. 5, гор. 7, пом. 24 (часть двора 24/27), у ЮВ стены (табл. 100; РА. 1981 г. Д. 47. Л. 3). Около 6 мес. [Т. К.].

682. Р. 5, гор. 7, пом. 4, на ЮЗ стене, в 1,5 м от Ю угла (табл. 100). Новорождённый [Т. К.]. ЮЮВ. Скорченное, на правом боку.

683–686. Р. 5, гор. 8, пом. 27 — погребальная камера (плохо сохранившаяся; ЗЮЗ–ВСВ х ССЗ–ЮЮВ — 0,8 х 0,9 м; табл. 115, 101Г; РА. 1981 г. Д. 47. Л. 4; Д. 49. Л. 12; ФА. 3002.134, 31/2–3; Kircho 1988: 40).

683. В Ю углу. М. 35–40 л. [Т. К.]. Череп.

684. Вдоль СВ стены. Ж. 40–45 л. (Кияткина 1992: 171², табл. 2). СЗ. Кости смещены, первоначально — скорченное, на правом боку.

685. В С части. 5–6 л. [Т. К.]. Череп.

686. В С части. Взрослый. [Т. К.]. Нижняя челюсть.

687. Р. 5, гор. 7, пом. 39, у обводной стены гор. 8 (табл. 100). 1 г. [Т. К.]. ССЗ. Скорченное, на правом боку.

688. Р. 5, гор. 7, пом. 41, вдоль СЗ стены, в 1,5 м от З угла (табл. 100; РА. 1981 г. Д. 47. Л. 4). Около 2 л. [Т. К.]³. ВСВ. Скорченное, на левом боку.

Инвентарь: среди костей грудной клетки — овальная, линзовидная в разрезе халцедонозная пронизка (табл. 101В: 2).

Инвентарь (?): рядом с костями — клык лисицы [Н. Е.].

689. Р. 5, гор. 7, пом. 37, в 1,0 м от обводной стены гор. 8 (табл. 100). Ж. (?) 25–30 л. (Кияткина 1992: 173, табл. 3)⁴. С, без черепа. Скорченное, на левом боку, верхняя часть туловища упала вперед. Правая кисть — у грудной клетки, левая — у таза. Ноги согнуты.

690, 691/693, 692. Р. 5, гор. 7, пом. 38 — округлая погребальная камера (диаметром 1,25–1,5 м; табл. 100, 106; РА. 1981 г. Д. 47. Л. 3, 4; Д. 49. Л. 13; ФА. 3002.32, 33, 101, 143).

690. М. 32–40 л. [Т. К.]. СЗ. Скорченное, на правом боку. Череп — за спиной. Плечевые — под 50°, 70° к позвоночнику; руки согнуты в локтях под 20°, 40°. Бедренные — под 40°, 25° к позвоночнику; ноги согнуты в коленях под 20°, стопы — у таза.

Инвентарь (табл. 106: 1–3, 5): в центре камеры, у таза и костей ног погр. 690 — расписные чаша и два кубка (сос. 1–3; табл. 159: 2, справа — ФА. 3002.77/2, 78), рядом с сосудами — крупная пронизка (№ 5; ФА. 3002.86) из камня халцедонозной основы⁵.

691/693. Ж. старше 30 л. [Т. К.]. СЗ? Скорченное, на правом боку (?). In situ в Ю части камеры сохранились только кости ног, частично перекрытые стопой погр. 690, остальные кости в беспорядке сдвинуты в В часть камеры⁶.

Инвентарь: среди костей, в В части камеры — расписной кубок (сос. 4; табл. 106: 4; 159: 2, слева — ФА. 3002.77/1).

692. В З части. 7–7,5 л. [Т. К.]⁷. Сдвинутые к З стене камеры кости.

Инвентарь (табл. 106: 6; ФА. 3002.76/2): среди костей грудной клетки — 13 бусин и пронизок⁸: 8 бирюзовых (№ ба, бб), три лазуритовых (№ бв; одна обломана) и две «фаянсовых» (№ бг, бд).

694. Р. 5, гор. 7, пом. 37, у ЮЗ стены, в нижней части заполнения на границе гор. 7 и 8 (табл. 100, 106; РА. 1981 г. Д. 47. Л. 5; Д. 49. Л. 13; ФА. 3002.34, 143). Ж. (?) взрослая (Кияткина 1992: 173, табл. 3)⁹. Тело было завернуто в циновку и видимо, связано. С, лицом на В. На спине, с согнутыми в коленях ногами, которые упали вправо. Правая плечевая — под 45°, левая — параллельна позвоночнику; руки согнуты в локтях под 160°, 55°; правая

¹ Кости, обнаруженные при расчистке, были приняты за останки двух человек, однако, по заключению Т. П. Кияткиной, все кости принадлежали одному младенцу.

² На с. 171 публикации (Кияткина 1992) возраст женщины в погр. 684 — 40–50 л.

³ По Дневнику В. М. Массона, со ссылкой на Т. П. Кияткину, возраст ребёнка в погр. 688 — 1 год (запись от 16.10.1981 г.).

⁴ По Дневнику В. М. Массона, со ссылкой на Т. П. Кияткину, пол взрослого в погр. 689 — М. (?) (запись от 16.10.1981 г.).

⁵ Сосуды 1–3 и пронизка № 5 найдены между костями погр. 690 и 691/693, т. е., однозначно определить принадлежность этого инвентаря невозможно.

⁶ При расчистке были обнаружены два скопления костей, принятые за останки двух человек, однако, по заключению Т. П. Кияткиной, кости ног под погр. 690 и кости, сдвинутые в В часть камеры, принадлежали одному человеку.

⁷ По Дневнику В. М. Массона, в погр. 692 захоронен подросток (запись от 27.09.1981 г.).

⁸ По Дневнику В. М. Массона, в камере (пом. 38) найдены 10 бусин: семь бирюзовых, три лазуритовых и одна крупная из коричневатого-белого камня (запись от 27.09.1981 г.).

⁹ Предварительно Т. П. Кияткиной пол взрослого в погр. 694 был определен как М. (?).

кость — у правой голени; левая — на груди. Бедренные — под 45° к позвоночнику; ноги согнуты в коленях под 15°, 20°; стопы — у таза.

695. Р. 9, пом. 275 (Массон 1983: 478), в 3 углу, на глубине 0,1–0,2 м от поверхности; яма повредила часть ЮЗ стены гор. 0 (финального). М. (?) 40–50 л. [Т. К.]. Кости очень плохой сохранности. СЗ, лицом на ЮЮЗ. Скорченное, на правом боку, верхняя часть позвоночника согнута (табл. 119, 107А; РА. 1981 г. Д. 47. Л. 12; Д. 49. Л. 19; ФА. 3002.102). Правая плечевая параллельна позвоночнику, рука согнута в локте под 35°. Кости правой ноги смещены; левая бедренная — под 105° к позвоночнику, нога согнута в колене под 85°.

Инвентарь (табл. 107А: 1–8): за лопатками — бокал (№ 8), накрытый вазой (№ 7); перед лицом — усечённо-биконическая бусина-пряслице (№ 5; ФА. 3002.105/2) из известняка и «жезл» (№ 3; ФА. 3002.104) — наборный предмет, состоявший из конического «навершия» белого мраморовидного известняка и чередующихся цилиндров с отверстиями — четырёх из белого известняка и пяти из голубовато-серого доломита [видимо, надетых на органическую основу, например, деревянную палочку (?) Л. К.]; за затылком — коническое «навершие» (№ 4; ФА. 3002.105/3) из белого известняка и обломанный металлический стержень с навершием-лопаточкой (№ 2); на шее — лазуритовая пронизка (№ 6; ФА. 3002.105/1; на груди, слева — круглая металлическая прорезная печать-штамп (№ 1а, 1б; ФА. 3002.112).

696/697. Р. 5, гор. 4, пом. 58, В часть (табл. 81; РА. 1981 г. Д. 47. Л. 8, 1977 г. Д. 37. Л. 31). Новорождённый [Т. К.]¹.

698. Р. 9, пом. 274, гор. 2 (нижний), у ЮЗ стены, у входа (табл. 78). Новорождённый [Т. К.].

699/700. Р. 5, гор. 4, пом. 64, у Ю стены (табл. 81; РА. 1981 г. Д. 47. Л. 8, 1977 г. Д. 37. Л. 31). Новорождённый [Т. К.]².

701. Р. 9, пом. 277, в Ю углу, в поверхностном слое. Ж. 17–18 л. [Т. К.]. Кости плохой сохранности. СЗ, лицом на ЮЮЗ. Скорченное, на правом боку (табл. 119, 108; РА. 1981 г. Д. 49. Л. 21). Правая нога согнута в колене под 45°.

702. Р. 9, двор Н/270, на глубине 0,1 м от поверхности. М. 30–40 л. [Т. К.]. ЗСЗ, лицом на Ю. Скорченное, на правом боку (табл. 119, 108, 137; РА. 1981 г. Д. 49. Л. 20, 1986 г. Д. 52. Л. 9; ФА. 3002.38). Плечевые — под ~50° к позвоночнику; руки согнуты в локтях под 90°, 75° и скрещены на груди; правая кисть, вероятно, — у нижней части груди, левая — перед грудью. Кости таза не найдены. Левая нога согнута в колене под 30°.

Инвентарь: на левой стопе — кубок (табл. 108: 1).

703. Р. 9, двор Н, над пом. 271, на глубине 0,3 м от поверхности, в слое золы. Взрослый. Кости очень плохой сохранности. СЗ, лицом на В. Скорченное, на левом боку (табл. 119, 108; РА. 1981 г. Д. 49. Л. 20)³.

704. Р. 9, двор Н/270, на глубине 0,3 м от поверхности. Ж. (?) 30–40 л. (Кияткина 1992: 169, табл. 2). З, лицом на Ю. Скорченное, на правом боку (?). Положение грудной клетки и таза соответствуют позе погребённого на спине с согнутыми руками и ногами (табл. 119, 108, 137; РА. 1981 г. Д. 49. Л. 20, 1986 г. Д. 52. Л. 9; ФА. 3002.39). Кости правого плеча и предплечья параллельны позвоночнику, кисть — у плеча; левая плечевая — под 25° к позвоночнику, рука согнута в локте под 75°, кисть — на груди, у правого локтя (?). Бедренные — под 105°, 95° к позвоночнику; левая нога согнута в колене под 30°.

705. Р. 9, гор. 1 (верхний), пом. 278, в В углу, в слое строительного мусора. Ж. 30–40 л. [Т. К.]. СВ, лицом на Ю. Первоначально, видимо, скорченное, на левом боку; туловище упало назад (табл. 78, 109А; РА. 1981 г. Д. 49. Л. 20; ФА. 3002.40, 103). Плечевые — под 20° к позвоночнику; руки согнуты в локтях под 70°, 25°; правая кисть — вблизи лица, левая — перед лицом. Кости ног не сохранились.

Инвентарь (табл. 109А: 1–3; ФА. 3002.111): у левого бедра — две усечённо-биконические бусины-пряслица из белого мраморовидного известняка (№ 1) и серого стеатита (№ 2); в области шеи, груди и поясницы россыпью и в ряд (низки бус или вышивка?) — бусы и бисер (№ 3): из «фаянса» — кольцевидные (372 шт.; № 3а) и плоские округлые бисерины (4 шт.; № 3б), цилиндрические пронизки (64 шт.; № 3в), округлая (№ 3г) и овальная, двояковыпуклая в сечении (сломана) бусины; три бочковидные бисерины из желтоватого сердолика (№ 3д); одна составная бочковидная пронизка (№ 3е) из чередующихся трёх колец «фаянса» и двух колец и двух усечённо-конических частей из чёрного кремнистого сланца.

706. Р. 5, гор. 4, пом. 58, у Ю стены, в 0,3 м от выступа (табл. 81; РА. 1981 г. Д. 47. Л. 8, 1977 г. Д. 37. Л. 31). Новорождённый [Т. К.].

707. Р. 5, гор. 4, пом. 70, в С углу (табл. 81; РА. 1981 г. Д. 47. Л. 8, 1977 г. Д. 37. Л. 31). Новорождённый [Т. К.].

708. Р. 5, гор. 4, пом. 68, вдоль В стены пом. 57 и 58 (табл. 81; РА. 1981 г. Д. 47. Л. 8, 1977 г. Д. 37. Л. 31). Новорождённый [Т. К.].

¹ Кости, обнаруженные при расчистке, были приняты за останки двух человек, однако, по заключению Т. П. Кияткиной, все кости принадлежали одному младенцу.

² Кости, обнаруженные при расчистке, были приняты за останки двух человек, однако, по заключению Т. П. Кияткиной, все кости принадлежали одному младенцу.

³ Положение на чертеже одной из рук, согнутой в локте под 30° (табл. 108), позволяет считать, что погребённый лежал на правом боку, т. е., точно положение тела, в связи с плохой сохранностью скелета, не установлено.

709. Р. 9, гор. 2 (нижний), пом. 276, в В углу (табл. 120). на полу, на глубине 1,4 м от поверхности. Новорождённый [Т. К.]. ЮВ, лицом на ЮЗ. Скорченное, на левом боку. Правая плечевая — под 35° к позвоночнику, рука согнута в локте под 90°, кисть — у лица. Правая бедренная — под 40° к позвоночнику, нога согнута в колене под 30°, колено — у правой кисти (табл. 160: 1 — ФА. 3002.41).
710. Р. 9, пом. 278, у ЮВ стены, на глубине 1,7 м от поверхности, в яме, которая прорезала пол гор. 2 (нижнего). Погребённый был положен в большой кухонный котёл со сливом (табл. 78; 108: 2; 160: 2 — ФА. 3002.42), покрытый перевёрнутой хумча без дна; края нижней части хумча выступали на 0,01–0,02 м над полом нижнего горизонта. Новорождённый [Т. К.]. З, лицом вниз. Скорченное, на правом боку (РА. 1981 г. Д. 49. Л. 21).
711. Р. 9, пом. 282, к ЮЗ от СВ стены, в поверхностном слое. Взрослый. Кости очень плохой сохранности. ССВ, лицом на В. Скорченное, на левом боку (табл. 119, 108; РА. 1981 г. Д. 49. Л. 21). Правая рука согнута в локте под 70°, правая нога согнута в колене под 40°.
712. Р. 5, гор. 4, пом. 54, в ЮЗ углу, вдоль Ю стены (табл. 81; РА. 1981 г. Д. 47. Л. 8, 1977 г. Д. 37. Л. 31). Новорождённый [Т. К.]. СВ. Скорченное, на правом боку.
713. Р. 9, гор. 1 (верхний), пом. 292, в С углу, на глубине 0,5 м от поверхности. Ж. (?) 40–45 л. [Т. К.]¹. ЮЗ, лицом на ЮВ. Скорченное, на правом боку (табл. 119, 108; РА. 1981 г. Д. 49. Л. 21; ФА. 3002.43). Левая плечевая — под 25° к позвоночнику, рука согнута в локте под 30°. Бедренные — под 115°, 55° к позвоночнику; ноги согнуты в коленях под 25°.
714. Р. 9, пом. 284, в В углу, у СВ стены, спиной к стене (табл. 119, 108; РА. 1981 г. Д. 49. Л. 22; ФА. 3002.44), на глубине 0,5 м от поверхности. Ж. 9–10 л. [Т. К.]. ССЗ, лицом на Ю. Сильно скорченное, на правом боку, позвоночник согнут дугой. Правая плечевая — под 40°, левая — параллельна позвоночнику. Правая рука согнута в локте под 50°, кисть — у лобных костей. Бедренные — под 25° к позвоночнику; ноги сильно согнуты в коленях: правая голень — под 15°, левая — параллельна бедренной; стопы — у таза. Кости стоп упираются в камень.
715. Р. 9, пом. 284, в В углу, рядом с погр. 714 (табл. 119, 108; РА. 1981 г. Д. 49. Л. 22). 7–8 мес. [Т. К.]. Череп.
716. Р. 9, гор. 1 (верхний), пом. 285, у СЗ стены (табл. 119), в строительном завале над полом, на глубине 0,8 м от поверхности. Новорождённый [Т. К.].
717. Р. 9, гор. 1 (верхний), пом. 285, у СЗ стены (табл. 119), в строительном завале над полом, на глубине 0,8 м от поверхности, в 1,0 м к СВ от погр. 716. Новорождённый [Т. К.].
718. Р. 9, гор. 1 (верхний)², двор О, в 2 м к ЮЗ от З наружного угла пом. 277, на глубине 0,1–0,15 м от поверхности. 9–10 л. [Т. К.]. ЮВ, лицом на ЮЗ. Скорченное, на левом боку (табл. 119, 109Б; РА. 1981 г. Д. 49. Л. 23; ФА. 3002.45, 135). Плечевые — под 20°, 30°; руки согнуты в локтях под 125°, 90°; правая кисть — вблизи груди, у левого локтя; левая кисть, подогнутая к предплечью под 110° — перед грудью. Бедренные — под 80°, 70° к нижнему отделу позвоночника; ноги согнуты в коленях под 45°, 35°.
- Инвентарь (табл. 109Б: 1–4): у подбородка и лба — два терракотовых колёсика (№ 1, 2; ФА. 3002.110) — остатки модели повозки (?); перед лицом, в 0,2 м — горшочек (№ 3) и горшочек с ушками-петельками (№ 4; ФА. 3002.109).
719. Р. 9, гор. 2 (нижний), пом. 281, в Ю углу, на полу (табл. 78, 111; РА. 1981 г. Д. 49. Л. 24; ФА. 3002.46), на глубине 0,8 м от поверхности. М. 16–17 л. [Т. К.]. В, лицом на Ю. Первоначально — скорченное, на левом боку. Череп и грудная клетка частично упали назад. Плечевые параллельны позвоночнику, руки согнуты в локтях под 90°, 40°. Бедренные — под 100°, 85° к позвоночнику; ноги согнуты в коленях под 15°, 20°; стопы — у таза.
- Инвентарь (?): под кистью левой руки — котёл (№ 4; табл. 110Б: 1)³.
720. Р. 14, у верхней обводной стены. Ребёнок.
- Инвентарь: горшочек с ушками-петельками (табл. 112А: 1).
721. Р. 9, пом. 290, в В углу (табл. 78; 110А; 161: 1 — ФА. 3002.47, 135; РА. 1981 г. Д. 47. Л. 12; Д. 49. Л. 26⁴; Массон 1983: 478), ноги — частично под стеной гор. 0 (финального). Ж. 22–25 л. [Т. К.]. СЗ, лицом на ЮЗ. Скорченное, на правом боку. Правая плечевая под 50°, левая — параллельна к позвоночнику; руки согнуты в локтях под 20°, 100°. Правая кисть подогнута к предплечью под 115° и касается нижней челюсти; левая кисть — у нижней части грудной клетки. Левая бедренная — под 80° к позвоночнику.
- Инвентарь (табл. 110А: 1–6): у головы — флакон (№ 1; ФА. 3002.108, 152) и кувшин (№ 2; ФА. 3002.107); в сос. 1 — металлический стержень с копьевидным навершием (стержень не вынимался, так как в сосуде были

¹ По Дневнику В. М. Массона в погр. 713 захоронена женщина (запись от 18.10.1981 г.).

² Выше скелета найдена хумча финального периода.

³ В пом. 281 были обнаружены погр. 719 и 765/867, здесь же находились 15 археологически целых сосудов, в основном хозяйственных (хумы, хумча, котёл). Отношение сосудов к погребениям 719, 765/867 точно не установлено.

⁴ Полевой чертёж погр. 721 неточен, рисунок скелета исправлен по фотографии (ФА. 3002.47).

остатки свинцовистой массы); у шеи¹ — две агатовые пронизки (№ 3; ФА. 3002.120/2); у груди — б1 непрозрачная стеклянная (?) подквадратная бусина (№ 4; ФА. 3002.120/1); в 0,12 м от темени — металлическое зеркало (№ 5); в нижней части грудной клетки, у правой кисти — металлическая печать-штамп (№ 6; ФА. 3002.117) в виде ступенчатой пирамидки.

722. Р. 15, гор. Алтын 10, пом. 1, в В части (табл. 112Б, 112В; РА. 1981 г. Д. 49. Л. 4; ФА. 3002.137). М. 40–45 л. (Кияткина 1992: 167, 173, табл. 3). СЗ, лицом на ЮЮЗ. Слабо скорченное, на правом боку. Правая рука вытянута вдоль тела, кисть — вблизи правой бедренной; левая плечевая — под 50° к позвоночнику, рука согнута в локте под 120°, кисть — перед грудью. Бедренные — под 115°, 120° к позвоночнику; ноги согнуты в коленях под 90°, 110°.
- 723–724. Р. 15, гор. Алтын 10, к ЮЗ от пом. 1, погребальная камера 1 (С–Ю х З–В — 1,2 х 1,0 м; табл. 112Б, 113; РА. 1981 г. Д. 47. Л. 10; Д. 49. Л. 5; ФА. 3002.53/1–2, 138; Массон 1983: 477–478)².
723. Ж. 25–30 л. (Кияткина 1992: 167, 173, табл. 2, 3). ССЗ, череп завалился назад. Скорченное, на правом боку. Руки вытянуты под 50°, 70° к позвоночнику, причём правая рука слегка согнута в локте под 160°. Кисти — перед туловищем, в области нижней части груди. Бедренные под 110°, 90° к позвоночнику; ноги согнуты в коленях под 40°, 45°.
724. 6–7 л. (Кияткина 1992: 167). Сдвинутые к В стене камеры череп и кости, судя по расположению которых, погребённый первоначально лежал скорченно, на правом боку.
725. Р. 15, гор. Алтын 10, погребальная камера 2 (С–Ю х З–В — 0,8 х 1,35 м; табл. 112Б, 113; РА. 1981 г. Д. 47. Л. 10, 11; Д. 49. Л. 6; ФА. 3002.54, 138; Массон 1983: 478), к С от погребальной камеры 1. Камера 2 покрыта обмазкой. Ж. (?) 8 л. (Кияткина 1992: 167)³. Отдельные разрозненные кости.
- Инвентарь (табл. 114; ФА. 3002.89, 94–98, 155, 165/1–11; Masson 1988: Pls. XXXIX, 7; XLII, 1–6): в центре и СЗ углу лежали 10 раздавленных сосудов: чаша с бихромным геометрическим орнаментом (сос. 1), чаша с монохромным геометрическим орнаментом (сос. 2), две чаши, украшенные двумя полосами по венчику (сос. 3 и 7), четыре миски с монохромным геометрическим орнаментом (сос. 4–6, 8), коническая чаша с геометрическим орнаментом снаружи и изнутри (сос. 9) и нерасписной горшок (сос. 10); аналогичный горшок (сос. 11) стоял в СВ углу; около сос. 11 — полушаровидная уплощённая поделка (вставка?) из коричневатого известняка (№ 14); в центре и в З части камеры были рассыпаны 10 бусин и пронизок (№ 12): две лазуритовые (№ 12а), две бирюзовые (№ 12б), агатовая (№ 12в) и пять — из светлого мраморовидного известняка (№ 12г)⁴; в З части — сфероконическое «навершие» (№ 13; ФА. 3002.92) из мраморовидного известняка; в ЮЗ углу — женская терракотовая расписная статуэтка (№ 16; ФА. 3002.90, 91); в камере найдена ещё одна женская терракотовая статуэтка (№ 15; ФА. 3002.93)⁵.

1982 г.⁶

726. Р. 5, гор. 7, двор А, в Ю углу (табл. 100). Новорождённый [Т. К.].
727. Р. 5, гор. 8, пом. 3, вдоль ЮЗ стены, в 1,25 м от Ю угла (табл. 115). Новорождённый [Т. К.]. ЮЮВ. Скорченное, на левом боку. Грудная клетка упала вперед. Левый локоть — за позвоночником.
728. Р. 5, гор. 8, двор А, в С углу; яма нарушила ЮЗ стену пом. 6 гор. 9 (табл. 115, 116; РА. 1982 г. Д. 51. Л. 9; Д. 52. Л. 5; ФА. 3048.78/3; Kircho 1988: 36). 15–16 л. [Т. К.]. СЗ, лицом на ЗЮЗ. Скорченное, на правом боку, верхняя часть позвоночника согнута. Атлант — под локтем левой руки (табл. 161: 2 — ФА. 3048.78/2; отчленение черепа или случайное перемещение землеройными животными?). Плечевые — параллельны позвоночнику, руки согнуты в локтях под 20°, 50°; правая кисть — у лица, левая — у нижней челюсти. Бедренные — под 65°, 75° к позвоночнику; ноги сильно согнуты в коленях (под 15°), стопы — у таза.
729. Р. 5, гор. 8, пом. 5, вдоль ЮВ стены, частично нарушило стену, в 0,75 м от Ю угла (табл. 115; 117Б; 162: 1; РА. 1982 г. Д. 52. Л. 4; ФА. 3048.6, 25/4). 1 г. [Т. К.]. ЗЮЗ, лицом на Ю. Сильно скорченное, на правом боку. Левая плечевая — под 30° к позвоночнику. Бедренные — под 20° к позвоночнику, ноги согнуты в коленях под 30°.

¹ По чертежу (табл. 97Б) — в верхней части груди.

² По Отчёту камеры 1 и 2 раскопа 15 представляли собой «... невысокие оградки, покрытые тщательно выполненной глиняной обмазкой. В камеру № 1 была помещена женщина 18–20 лет с ребёнком, причём, видимо, тела были засыпаны землёй, поскольку поверх камеры была сделана упомянутая обмазка» (РА. 1981 г. Д. 47. Л. 10). Предварительное антропологическое определение погр. 725 — Ж. 18–20 л. опубликовано (Массон 1983: 477).

³ По Дневнику В. М. Массона, в камере 2 раскопа 15 найдены остатки захоронения ребёнка 9 л. (запись от 20.10.1981 г.). В первой публикации указан возраст ребёнка — 9–10 л. (Массон 1983: 478).

⁴ По Дневнику В. М. Массона, в камере 2 раскопа 15 найдено 8 бус, в том числе, одна лазуритовая (запись от 16.10.1981 г.).

⁵ Местоположение терракотовой женской фигурки (№ 15) на чертеже не показано.

⁶ В. М. Массон. Отчёт о работах Каракумской экспедиции в осенний сезон 1982 г. / РА ИИМК РАН. Ф. 35. Оп. 1. 1982 г. Д. 51; чертежи: Д. 52. Л. 1–18. Местоположение погребений (кроме погр. 726), найденных в 1982 г. в горизонте 8 раскопа 5, нанесено на план — РА. 1982 г. Д. 52. Л. 1. Местоположение погр. 766–767 на полевой план раскопа 9 нанесено не было.

730. Р. 5, над пом. 8, гор. 8 (табл. 115; под СЗ стеной пом. 7, гор. 7), в 0,35 м от З угла. Новорождённый [Т. К.]. З. Скорченное, на левом боку. Правая рука вытянута, кисть — на коленях; левая рука согнута в локте, кисть — перед лицом. Ноги сильно согнуты в коленях.
731. Р. 5, рядом с погр. 730 (табл. 115; в 0,25 м от З угла пом. 7, гор. 7). Новорождённый [Т. К.]. ЗЮЗ. Скорченное, на левом боку.
732. Р. 9, гор. 1 (?), пом. 299, в В углу (табл. 78), между первым и вторым полом, на глубине 0,6 м от поверхности, в цилиндрическом сосуде (табл. 163: 1; ФА. 3048.25/1, 26/2). Новорождённый [Т. К.]. ЮЮВ, лицом на З. Скорченное, на левом боку. Кости правой руки смещены (видимо, в процессе расчистки). Левая рука согнута в локте под 95°, кисть — перед нижней частью груди. Ноги сильно скорчены; правая бедренная — под 25° к позвоночнику, нога согнута в колене под 35°.
733. Р. 9, пом. 295, в В углу (табл. 78; 163: 2 — ФА. 3048.26/3), под полом гор. 2 (нижнего). Новорождённый [Т. К.]. В, лицом на С и вниз. Скорченное, на правом боку. Левая плечевая — под 25° к позвоночнику, рука согнута в локте под 75°. Левая бедренная — под 55° к позвоночнику, берцовые параллельны бедренным, стопы — у таза.
734. Р. 9, на стене, разделяющей пом. 297, 298, 299 (табл. 78); в поверхностном слое. Скелет очень плохой сохранности (табл. 164: 1 — ФА. 3048.27/1). Подросток¹. С, лицом на З. Сильно скорченное, на правом боку. Кисти — перед лицом. Ноги сильно согнуты в коленях, колени — перед грудью, стопы — у таза.
Инвентарь: у головы — сердоликовая бусина (табл. 125А: 4).
735. Р. 5, гор. 9, пом. 6, в 0,8 м от ЮЗ стены и в 1,05 м от СЗ обреза раскопа (табл. 130); в овальной яме (СЗ–ЮВ х СВ–ЮЗ — 0,45 х 0,25 м). Ребёнок. Скелет сильно разрушен. ЮЮВ. Скорченное, на правом боку.
736. Р. 5, гор. 8, двор А, в 0,8 м от ЮВ стены пом. 3 гор. 8 и в 1,3 м от ЮЗ стены пом. 6 гор. 9; в овальной яме (СЗ–ЮВ х СВ–ЮЗ — 0,45 х 0,6 м; табл. 115, 116; РА. 1982 г. Д. 51. Л. 9, 10; Д. 52. Л. 6; ФА. 3048.8/1, 3, 9/1, 78/2; Массон 1984: 489). Ж. 11 л. [Т. К.]. ЮЗ, череп упал вперед и чуть на правую скулу. Сильно скорченное, на спине. Плечевые — под 20° к позвоночнику; руки согнуты в локтях под 115°, 40°; правая кисть — у левого локтя, левая — на груди. У самого локтя левой руки — позвонок грудного отдела (перемещение землеройными животными?). Правая бедренная — под 30°, левая — параллельна позвоночнику, берцовые — параллельны бедренным; сильно согнутые в коленях ноги лежали так, что кости стоп находились на тазе, а бедра и голени — симметрично справа и слева от позвоночника; кости левой ноги — над костями правого предплечья. Инвентарь положен прямо на тело (видимо, из-за малых размеров могильной ямы).
Инвентарь (табл. 116: 1–8; ФА. 3048.77; Кирчо 1986: 142, рис. 1): в средней части груди, под булавкой — агатовая пронизка (№ 7; ФА. 3048.51); металлические: серебряная биспиральная щитковая булавка (№ 4; ФА. 3048.50/1) — от поясничных позвонков до середины правой плечевой; круглое зеркало (№ 8; ФА. 3048.49) — у поясничных позвонков; стержень с утолщением на конце и навершием-лопаточкой (№ 5; ФА. 3048.50/2) — наискось через правое плечо; между правой плечевой и правой ногой — подцилиндрический светильник (№ 6; ФА. 3048.47) из мраморовидного известняка, конический флакон (№ 1; ФА. 3048.46) из белого гипса с горизонтальными желобками на поверхности и терракотовое сферическое «навершие» (№ 2; ФА. 3048.48); на костях правой плюсны — костяной кочедык (орудие для плетения циновок [Г. Ф. К.]; № 3; ФА. 3048.52); у левой части таза и левой стопы — рёбра барана [Н. Е.] (№ 9).
737. Р. 5, гор. 8, пом. 6, в 1,6 м от угла, образованного ЮЗ стеной пом. 6 и СЗ обрезом раскопа, почти у обреза (табл. 115). Новорождённый [Т. К.]. Ю. Скорченное, на левом боку.
- 738, 739, 795. Р. 5, гор. 9, пом. 3 — округлая погребальная камера (диаметром около 1,3 м; табл. 130, 117А; РА. 1982 г. Д. 51. Л. 10; Д. 52. Л. 7, 1983 г. Д. 50. Л. 7; ФА. 3048.9/3, 17/1, 3098.41; Kircho 1988: 34, fig. 1)².
738. Ж. 30–40 л. [Т. К.]. ССЗ, череп смещён. Скорченное, на правом боку. Правая рука согнута в локте, левая — вытянута, кисть на левом бедре. Бедренные — под 80°, 90° к позвоночнику; ноги согнуты в коленях под 20°, 30°; стопы — почти у таза.
739. КЗ от погр. 738. М. взрослый [Т. К.]. ВСВ, черепа нет, кости частично сдвинуты. Скорченное, на правом боку. Бедренные — под 70° к позвоночнику, ноги согнуты в коленях.
795. КЗ от погр. 738, под погр. 739. 5 л. [Т. К.]. ЮВ, кости частично сдвинуты. Позвоночник согнут дугой. Скорченное, на левом боку. Ноги согнуты в коленях под 25°, стопы — у таза.
Инвентарь (?): в заполнении пом. 3 — металлическое тесло (табл. 117А: 1; ФА. 3145.48, 126/5)³.
740. Р. 5, гор. 8, пом. 6, в ЮВ части (табл. 115). Новорождённый [Т. К.]. ЮЗ. Скорченное, на левом боку.

¹ Дневник Ю. Е. Берёзкина. Запись 1982 г (со ссылкой на Б. Н. Удеумурадова). В Описи погребений указано «Около 2 л.», однако, судя по размеру костей на фотографии, это захоронение подростка.

² В 1994 г. рядом с погр. 738, 739 и 795, кЗ от них во дворе А найдены остатки полукруглой стены (сохранилось 3–4 кирпича) высотой около 0,1 м. Предположительно, это остатки стены округлой погребальной камеры.

³ Точно положение тесла по отношению к погребениям не зафиксировано.

741. Р. 5, гор. 8, пом. 4 в 1,1 м от СВ и в 0,15 м от СЗ стены (табл. 115, 117Б; РА. 1982 г. Д. 51. Л. 9; Д. 52. Л. 8; ФА. 3048.10/1, 3, 78/1; Kircho 1988: 43), в заполнении. Ж. 45–50 л. [Т. К.]. СЗ, лицом на В и слегка вверх. Скорченное, на спине. Руки сильно согнуты в локтях, лежали симметрично, параллельно по обе стороны позвоночника, кисти — у эпифизов плечевых. Правая кисть подогнута к предплечью под 125°, левая — под 135°. Бедренные — под 70° к позвоночнику; ноги согнуты в коленях под 10°, упали влево; колени находились выше уровня скелета, стопы — у таза.
742. Р. 5, гор. 8, пом. 12/13, у СВ стены (табл. 115). Новорождённый [Т. К.].
743. Р. 5, гор. 8, пом. 14, в 0,45 м от ЮЗ стены, в СЗ обрезе раскопа (табл. 115, 118Б; РА. 1982 г. Д. 51. Л. 9; Д. 52. Л. 9; ФА. 3048.77, 12/1, 2, 4; Kircho 1988: 43), яма в разрезе не прослеживалась. М. (?) 40–50 л. [Т. К.]. СЗ, лицом на ЮЗ. Сильно скорченное, на правом боку. Плечевые — под 50°, 45° к позвоночнику, руки согнуты в локтях под 10°, 25°, кисти рук — у лица. Левая бедренная — под 40° к позвоночнику, нога согнута в колене под 40°; кости правой ноги смещены, колени — на локтевых суставах, стопы — у таза.
744. Р. 5, гор. 8, пом. 14, в 1,2 м от ЮЗ и в 2 м от ЮВ стены, в овальной яме (СЗ–ЮВ х СВ–ЮЗ — 1,25 х 0,9 м; табл. 115, 118Б; РА. 1982 г. Д. 51. Л. 9; Д. 52. Л. 9; ФА. 3048.77, 12/1, 2, 14/2; Kircho 1988: 43), прорезавшей забутовку гор. 8, костяк лежит фактически уже в самой верхней части заполнения гор. 9. М. 20–25 л. [Т. К.]. СЗ, лицом на Ю. Скорченное, на правом боку. Плечевые — под 70°, 50° к позвоночнику; руки согнуты в локтях под 20°, 40°; кисти — под подбородком, несколько фаланг правой руки — во рту. Бедренные — под 35°, 50° к позвоночнику; ноги сильно согнуты в коленях под 15°, 25°; стопы — почти у таза.
745. Р. 5, гор. 8, пом. 14 в 3,07 м от ЮЗ и в 2,77 м от ЮВ стены, в овальной яме (СЗ–ЮВ х СВ–ЮЗ — 0,6 х 0,4 м; табл. 115, 118Б; РА. 1982 г. Д. 51. Л. 9; Д. 52. Л. 9; ФА. 3048.77, 12/1, 2, 14/3; Kircho 1988: 43), прорезавшей забутовку гор. 8, костяк лежит фактически уже в самой верхней части заполнения гор. 9. 4–5 л. [Т. К.]. СЗ, лицом на Ю, череп упал вправо и вперед. Сильно скорченное, на правом боку. Руки согнуты в локтях, правая кисть — под черепом, левая — у лица. Правая бедренная — под 20°, левая — параллельна позвоночнику; ноги сильно согнуты в коленях, правая голень смещена, стопы — у таза.
746. Р. 5, гор. 8, пом. 22, у ЮВ стены, в 1,5 м от В угла (табл. 115), под контрфорсом пом. 4 гор. 7. Новорождённый [Т. К.].
747. Р. 5, гор. 8, пом. 22, у ЮВ стены, в 0,4 м от В угла (табл. 115). 6 мес. [Т. К.]. ССВ. На спине. Плечевые — параллельно позвоночнику, руки согнуты в локтях, кисти — под коленями. Ноги согнуты в коленях, упали влево (РА. 1982 г. Д. 51. Л. 9).
Инвентарь: у правого плеча — расписной плохо обожжённый кубок (табл. 118А: 1).
748. Р. 9, гор. 1 (верхний), двор над пом. 310 гор. 2 (нижнего), в 0,6 м от ЮВ стены и в 1,6 м от Ю внутреннего угла пом. 284. Взрослый. СВ, лицом на З. Скорченное, на правом боку (табл. 119, 121А; РА. 1982 г. Д. 52. Л. 10, 12). Руки согнуты в локтях, кисти — под черепом. Правая бедренная — под 90° к позвоночнику, нога согнута в колене под 25°.
Инвентарь (табл. 121А: 1, 2): у колен — кубковидный сосуд (сос. 1), у локтей — кубок (сос. 2).
- 749–750. Р. 9, гор. 1 (верхний), двор над пом. 312 гор. 2 (нижнего), в 1,0 м от ЮВ стены пом. 310. Двойное (парное?) одновременное захоронение, скелеты соприкасаются тазовыми и пяточными костями (табл. 119, 121А; РА. 1982 г. Д. 51. Л. 3; Д. 52. Л. 10, 13; ФА. 3048.11/4, 28/2, 29/2).
749. М. (?) *senilis* [Т. К.]. СЗ, лицом на ЮЗ. Скорченное, на правом боку, верхняя часть позвоночника согнута дугой. Правая рука согнута в локте, кисть — у груди. Левая плечевая — под 20° к позвоночнику, рука согнута в локте под 100°, кисть — под правым коленом. Бедренные — под 40°, 55° к позвоночнику; ноги согнуты в коленях под 20°, 35°.
750. Ж. 30–35 л. [Т. К.]. С, лицом на В. Скорченное, на левом боку. Плечевые — под 30°, 35° к позвоночнику; руки согнуты в локтях под 30°, 135°; правая кисть — перед лицом, левая — у нижней части грудной клетки. Бедренные — под 130°, 100° к позвоночнику; ноги согнуты в коленях под 50°, 40°.
Инвентарь (?): у правой голени — кость животного.
- 751–752. Р. 9, пом. 300, вдоль З стены. Двойное одновременное захоронение: бедренные кости скелета погр. 751 частично перекрывают поясничный отдел позвоночника погр. 752 (табл. 78, 121А; РА. 1982 г. Д. 52. Л. 14). Взрослые. Кости очень плохой сохранности.
751. Ю, лицом на В. Скорченное, на правом боку. Руки согнуты в локтях, кисти — у лица. Бедренные — под 60° к позвоночнику, ноги согнуты в коленях.
752. ЮЮЗ, лицом на В. Скорченное, на правом боку. Руки согнуты в локтях, кисти — у лица. Бедренные — под 90° к позвоночнику, ноги согнуты в коленях.
753. Р. 5, гор. 8, пом. 24, в С углу (табл. 115), в яме (С–Ю х З–В — 0,25 х 0,3 м). Новорождённый [Т. К.]. СВ. Скорченное, на правом боку.

754. Р. 5, гор. 8, пом. 24, в 3 углу (табл. 115; РА. 1982 г. Д. 51. Л. 9). 6 мес. [Т. К.]. 3. На спине. Плечевые — параллельны позвоночнику, руки согнуты в локтях, кисти — на тазе. Ноги согнуты в коленях, упали влево, стопы — у таза.

Инвентарь: у левого локтя — чаша.

755. Р. 9, гор. 1 (верхний), двор над пом. 312 гор. 2 (нижнего), в 2 м от ЮВ стены пом. 310. М. 35–45 л. [Т. К.]. СЗ, лицом на ЮЗ. Скорченное, на правом боку (табл. 119, 121А; РА. 1982 г. Д. 52. Л. 10, 15). Правая плечевая — под 20°, левая — параллельна позвоночнику. Руки согнуты в локтях под 145°, 50°; правая кисть — у таза, левая — перед грудью. Правая бедренная отсутствует. Левая бедренная — под 80° к позвоночнику, нога согнута в колене под 15°. Правая нога также, видимо, согнута в колене, стопы лежали почти вместе.

756. Р. 9, гор. 1 (верхний), двор над пом. 318 гор. 2 (нижнего), в 3,3 м к ЮВ от В угла пом. 306. Взрослый [Т. К.]; Ж. 25–30 л. [Б. У.]. ЮЗ, отсутствуют череп и кости левой руки. Скорченное, на правом боку (табл. 119, 122А; РА. 1982 г. Д. 51. Л. 3; Д. 52. Л. 10, 16). Правая рука слегка согнута в локте, кисть — у коленей. Бедренные — под 90° к позвоночнику, ноги согнуты в коленях под 25°, стопы — у таза.

Инвентарь (табл. 122А: 1–6; Массон 1984: 489): у колен — кубок и горшковидный сосуд (сос. 1 и 2); вблизи того места, где должен был находиться череп — три кубка (сос. 3–5; ФА. 3002.99/2); у левой голени — семь кремнёвых наконечников (№ 6; ФА. 3048.65, 66, 95/4–6)¹.

757. Р. 5, гор. 8, пом. 23, в В углу (табл. 115). Новорождённый [Т. К.]. Ю, череп упал на спинную часть позвоночника. Скорченное, ничком.

758. Р. 5, гор. 8, пом. 25, в С углу, вдоль СЗ стены, спиной к стене, в заполнении очага (табл. 115; 162: 2 — ФА. 3048.13/3; РА. 1982 г. Д. 51. Л. 9). Ребёнок. Следы рахита [Т. К.]. ЗЮЗ, лицом на Ю. Сильно скорченное, на правом боку. Бедренные — под 45° к позвоночнику, ноги согнуты в коленях под 30°, стопы — у таза.

Инвентарь: перед лицом — расписной горшочек (табл. 118А: 2).

759–761, 762. Р. 9, гор. 1 (верхний), двор над пом. 313 гор. 2 (нижнего) (табл. 119, 122Б; РА. 1982 г. Д. 51. Л. 3; Д. 52. Л. 10, 17; ФА. 3048.28/3)².

759. В 1,0 м к СВ от наружного С угла пом. 309/325. М. 25–30 л. [Б. У.]. 3, лицом на Ю (?). Скорченное, на правом боку. Левая плечевая — под 30° к позвоночнику, рука согнута в локте под 30°. Кисти перед местом, где должна была быть лицевая часть черепа³. Бедренные — под 115° к позвоночнику, ноги согнуты в коленях под 75°.

760. За спиной погр. 759 и между рук погр. 761. 8–9 л. [Б. У.]. 3, лицом на Ю. Скорченное, нижняя часть позвоночника и таз соответствуют положению на спине, череп — на правой скуле, ноги частично смещены, согнуты в коленях и лежали справа от тела. Плечевые — под 35°, 10° к позвоночнику; руки согнуты в локтях под 10°, 135°; правая кисть — под нижней челюстью, левая, видимо, у таза.

761. За спиной погр. 760. Ж. 25–30 л. [Б. У.]. 3, лицом на ЮЗ. Скорченное, на правом боку, позвоночник согнут дугой. Правая плечевая — под 60° к позвоночнику, рука согнута в локте под 120°, локтевой сустав и часть предплечья находились под правой тазовой скелета погр. 760; левая плечевая — под 10° к позвоночнику, рука вытянута; кисти — у таза, лежали почти вместе. Бедренные — под 105° к позвоночнику; ноги согнуты в коленях под 40°, 50°.

762. Верхняя часть скелета погр. 762 находится под позвоночником и тазом погр. 761. М. 25–30 л. [Б. У.]. ЮЗ, череп смещён. Скорченное, на правом боку. Руки согнуты в локтях, правая кисть — под подбородком, левая — у груди. Бедренные — под 80° к позвоночнику, правая голень параллельна бедренной, стопа — у таза; левая нога согнута в колене под 50°.

Инвентарь (табл. 122Б: 1, 2): у правого локтя — кубковидный сосуд (сос. 1), в 0,15 м к С от черепа — горшковидный биконический сосуд (сос. 2).

763. Р. 9, гор. 1 (верхний), двор над пом. 310 и 312 гор. 2 (нижнего), в 0,5 м к З от В угла пом. 310 (табл. 119, 121Б; РА. 1982 г. Д. 52. Л. 10, 18; ФА. 3048.18/1–2). Ж. 25–30 л. [Т. К.]. С. На спине. Плечевые — под 20°, 30° к позвоночнику; руки согнуты в локтях под 60°, 85°; кисти — на груди. Бедренные — под 85°, 110° к позвоночнику; ноги согнуты в коленях под 60°, 40°, упали влево; пятки — в 0,3 м от таза.

Инвентарь (табл. 121Б: 1–3): слева от черепа — два горшковидных биконических сосуда (сос. 1 — ФА. 3002.99/1 и сос. 3), справа — миска (сос. 2). Печать (?)⁴.

764. Р. 5, гор. 8, пом. 23, под ЮВ стеной, в 0,5 м от Ю угла (табл. 115). Новорождённый [Т. К.].

¹ Один наконечник утрачен в поле без фиксации. В публикации ошибочно указано, что наконечников было пять.

² Судя по взаимному положению скелетов, погр. 762 — более раннее захоронение, а погр. 759–761 — одновременные и более поздние, то есть это тройное одновременное захоронение. Таким образом, принадлежность захоронений 759–761 и 762 к единому погребальному комплексу не установлена.

³ По описанию Б. Н. Удемурадова в погр. 759 череп отсутствовал, а руки были согнуты в локтях и кисти лежали перед «лицом». Однако фотографии и чертёж позволяют предположить, что череп был утрачен вследствие плохой сохранности, а положение правой руки точно не установлено.

⁴ На чертеже погр. 763 в 0,11 м к ЮВ от левого локтя показано место находки печати (РА. 1982 г. Д. 52. Л. 18). Однако, в Описи погребений в составе инвентаря печать не упомянута и в коллекции материалов 1982 г. отсутствует.

765/867¹. Р. 9, гор. 2 (нижний), пом. 281, в заложенном проходе в пом. 283, второй пол (табл. 78, 111; РА. 1981 г. Д. 49. Л. 24). М. (?) взрослый [Т. К.], М. 40 л. или старше [Н. Е.]. Череп отсутствует. СВ. Видимо, на спине, с погнутыми ногами — ноги упали на грудную клетку и вправо.

Инвентарь (?): справа от позвоночника — разбитый кувшин (№ 15, табл. 110Б: 2), на правой бедренной — фрагментированная хумча (№ 14).

766–767. Р. 9, гор. 1 (верхний), пом. 303 (табл. 119). М. (?) 16 л., Ж. (?) 13 л. [Т. К.]. Двойное (?) захоронение.

1983 г.²

768. Р. 9, пом. 317, частично на месте разрушенной ЮЗ стены (табл. 119), на полу гор. 1 (верхнего), в 0,4 м от поверхности. Новорождённый [Т. К.]. С, лицом вверх. Скорченное, на правом боку.

769. Р. 9, пом. 293 (двор), в Ю углу (табл. 119), сразу за СЗ стеной пом. 314 — погребальной камеры (?); над очагом гор. 1, в 0,5 м от поверхности. Новорождённый [Т. К.]. Череп и длинная кость.

770. Р. 9, пом. 293 (двор), в 1,8 м от ЮВ стены (табл. 119, 124А; РА. 1983 г. Д. 50. Л. 11; ФА. 3098.75, 29/2), к СЗ от очага гор. 1, в 0,8 м от поверхности. Ж. 25–35 л. [Т. К.]. СЗ, лицом на З, череп лежал несколько выше остальных костей. Сильно скорченное, на правом боку, позвоночник согнут дугой. Левая плечевая почти параллельна позвоночнику, рука согнута в локте под 65°. Правая нога была повреждена при раскопках³. Левая бедренная — под 30° к позвоночнику, кости голени параллельны бедру, колено — почти у подбородка, стопа — у таза.

771–773. Р. 9, гор. 1 (верхний), пом. 314 (СЗ–ЮВ х ЮЗ–СВ — 1,9 х 2,2–2,4 м) — погребальная камера (?) (табл. 119, 123; РА. 1983 г. Д. 49. Л. 3, 4; Д. 50. Л. 12; ФА. 3098.76).

771. Параллельно ЮЗ стене, лицом к стене. М. 20–25 л. [Т. К.]. СЗ, лицом на Ю, нижняя челюсть отсутствует. Скорченное, на правом боку, кости верхней части скелета частично смещены. Левая рука, сохранившая анатомический порядок, согнута в локте под 50°; правая плечевая сдвинута, находилась у верхней челюсти. Бедренные — под 90°, 70° к позвоночнику; ноги согнуты в коленях под 30°, 10°; стопы — вблизи таза.

Инвентарь (табл. 123: 1–3): в З углу, вдоль СЗ стены, у черепа — бокал со сливом на ножке (сос. 1), кувшин (?) и кубок (сос. 2 и 3).

772. В Ю части, в 0,6 м от Ю угла. Новорождённый [Т. К.]. С. Кости смещены.

773. В В части. М. взрослый [Т. К.]. Скопление костей: длинные кости, рёбра, фаланги.

Инвентарь (?): в центре камеры — разбитый кубковидный биконический сосуд (сос. 4; табл. 123: 4).

774. Р. 9, пом. 293 (двор), в ЮЗ части, ближе к центру. Новорождённый [Т. К.]. ССЗ, лицом на ЮЮВ (табл. 119, 124Б; РА. 1983 г. Д. 50. Л. 11; ФА. 3098.75). На левом боку, позвоночник согнут дугой. Руки и ноги вытянуты на ВСВ.

775. Р. 9, пом. 317, на месте (разрушенной?) ЮЗ стены, на 0,1 м глубже пола гор. 2 (нижнего), на глубине 1,1 м от поверхности. Ж. 30–40 л. [Т. К.]. ЗСЗ, череп смещён и перевернут. Первоначально, видимо, на правом боку. Позвоночник сломан и его верхняя часть повернута относительно нижней. Рёбра и кости рук смещены, руки находятся в области живота (табл. 120, 124А; РА. 1983 г. Д. 49. Л. 4; Д. 50. Л. 13; ФА. 3098.30, 75). Ноги находились справа от туловища. Бедренные — под 105°, 75° к позвоночнику; ноги согнуты в коленях под 80°, 50°.

776–777. Р. 9, пом. 317, на месте (разрушенной?) ЮЗ стены. Двойное неодновременное захоронение (табл. 120, 124А; РА. 1983 г. Д. 49. Л. 4; Д. 50. Л. 13; ФА. 3098.31, 75) в одной яме⁴.

776. На глубине 1,2 м от поверхности. Ж. (?) 20–25 л. [Т. К.]. Нарушено при захоронении погр. 777. ЗСЗ, лицом на ЗЮЗ, череп — на дне могильной ямы, ниже костей ног. Слабо скорченное (?), на правом боку. Ноги — на краю ямы.

777. На глубине 0,4–0,8 м от поверхности. М. 20–25 л. [Т. К.]. З. Скорченное, на правом боку. Плечевые — под 10°, 60° к позвоночнику, руки согнуты в локтях под 50°, 80°; кисти — перед лицом. Бедренные — под 70° к позвоночнику, ноги согнуты в коленях под 70°; ноги — на краю ямы, выше черепа.

Инвентарь (?): в 0,2 м к ЮЗ и на 0,1 м выше правого колена погр. 777 — миниатюрная терракотовая антропоморфная статуэтка (табл. 124А: 1; ФА. 3098.88).

778. Р. 9, двор Р, у СВ стены, рядом с наружным З углом пом. 314, на глубине 0,6 м от поверхности. Ж. (?) 10–12 л. [Т. К.]. ЮВ, лицом вниз. Позвоночник согнут и частично сдвинут, кости верхней части туловища частично смещены (табл. 119, 124Б; РА. 1983 г. Д. 50. Л. 14; ФА. 3098.32–33, 75). Ноги согнуты в коленях под 70°.

¹ Погр. 765/867 расчищалось в два этапа, в 1982 и 1985 гг. и ошибочно получило два номера.

² В. М. Массон. Отчёт о работе Каракумской экспедиции в осенний сезон 1983 г. / РА ИИМК РАН. Ф. 35. Оп. 1. 1983 г. Д. 49; чертежи: Д. 50. Л. 1–20. Местоположение погребений, найденных в 1983 г. на раскопе 9, нанесено на план — РА. 1983 г. Д. 50. Л. 8.

³ Судя по положению остатка правой бедренной кости на фотографии и чертеже (ФА. 3098.75; РА. 1983 г. Д. 50. Л. 11), коленный сустав находился выше уровня залегания скелета, что было возможно в случае, если колено упиралось в стенку могильной ямы.

⁴ По Отчёту погр. 776 и 777 — двойное одновременное захоронение (РА. 1983 г. Д. 49. Л. 4). Судя по чертежам и описанию, погр. 777 повредило ноги погр. 776.

- 779–780. Р. 9, двор Р, у СВ стены, на глубине 0,6 м от поверхности. Двойное одновременное захоронение детей (табл. 119, 124Б; РА. 1983 г. Д. 50. Л. 14; ФА. 3098.32–33, 75).
779. 4–5 л. [Т. К.]. Кости плохой сохранности. СЗ, лицом на В, нижняя челюсть в 0,15 м к Ю от черепа. Скелет потревожен.
780. Под погр. 779. М. (?) 6–7 л. [Т. К.]. СЗ, лицом на ЗЮЗ. Скелет сдвинут и разрушен при захоронении погр. 779. Видимо, скорченное на правом боку. Левая рука согнута в локте. Ноги сильно согнуты в коленях.
781. Р. 9, пом. 320, у ЮЗ стены, гор. 1 (верхний), в кухонном котле (табл. 125А: 2), на полу, на глубине 0,6 м от поверхности. Новорождённый [Т. К.]. З. Сильно скорченное, на правом боку, позвоночник согнут (табл. 119, 125А; РА. 1983 г. Д. 49. Л. 3; Д. 50. Л. 15; ФА. 3098.34/2, 87). Левая плечевая — под 50° к позвоночнику, рука согнута в локте под 95°. Кости рук и ног — у черепа.
782. Р. 9, в 1,25 м к ЮЗ от внутреннего Ю угла пом. 319, на полу, у стены периода 0 (финального), на глубине 0,35–0,45 м от поверхности; в хумча с выбитым дном, закрытым миской (табл. 125А: 1). 7–8 мес. [Т. К.]. ЮЮЗ, головой к отверстию, выбитому в дне хумча (табл. 119, 125А; 164: 2; РА. 1983 г. Д. 49. Л. 3; Д. 50. Л. 15; ФА. 3098.35/3, 86/2). Скорченное, на правом боку.
783. Р. 9, за ЮЗ стеной пом. 317, на глубине 0,4–0,5 м от поверхности. Новорождённый [Т. К.]. В. Скорченное, на левом боку (табл. 119, 125А; РА. 1983 г. Д. 50. Л. 15).
784. Р. 9, пом. 320, у ЮВ стены, на полу гор. 2 (нижнего). Новорождённый [Т. К.]. ЮЮВ. Скорченное, на правом боку. Кости конечностей — в беспорядке (табл. 120, 125А; РА. 1983 г. Д. 50. Л. 16).
785. Р. 9, ул. Красивая, в 0,25 м за ЮЗ стеной двора Р (табл. 119), в мусорных слоях, на глубине 0,3 м от поверхности. Младенец.
786. Р. 5, гор. 8, пом. 15, в 0,5 м от ЮЗ стены (табл. 115). Новорождённый [Т. К.]. СЗ, без черепа. Скорченное, на правом боку.
787. Р. 9, ул. Красивая, в 1,1 м за ЮЗ стеной двора Р, гор. 2 (нижний), на глубине 1,0 м от поверхности, вмазан в штукатурку в нижней части ЮЗ стены улицы. Новорождённый [Т. К.]. ЮВ. Скорченное, на левом боку (табл. 120, 125А; РА. 1983 г. Д. 50. Л. 16). Правая плечевая — параллельна позвоночнику, рука согнута в локте под 20°. Бедренные — под 15° к позвоночнику, ноги согнуты в коленях под 30°.
- Инвентарь: под правой лопаткой — округлая, двояковыпуклая в сечении агатовая бусина (табл. 125А: 3).
788. Р. 9, пом. 322, в С углу, на полу гор. 2 (нижнего). Новорождённый [Т. К.]. ЮВ, лицом вниз. Скорченное, на правом боку, позвоночник согнут дугой, верхняя часть туловища лежала ничком (?) (табл. 120, 125А; РА. 1983 г. Д. 50. Л. 16). Правая бедренная — под 60°, левая — почти параллельна позвоночнику; ноги согнуты в коленях под 150°, 25°. Скелет повреждён землеройными животными.
789. Р. 9, пом. 322, у ЮЗ стены (табл. 120), на полу гор. 2 (нижнего). Новорождённый [Т. К.]. С. Скорченное, на левом боку.
790. Р. 9, пом. 322, в Ю углу, у ЮЗ стены (табл. 120), на полу гор. 2 (нижнего). Новорождённый [Т. К.]. СВ. Скорченное, на левом боку.
791. Р. 9, пом. 323, гор. 2 (нижний), в В углу (табл. 120), под полом гор. 1 (верхнего). Новорождённый [Т. К.]. З. Скорченное, на правом боку.
792. Р. 9, пом. 330, у СЗ стены, в З углу (табл. 119), на глубине 0,5 м от поверхности. Новорождённый [Т. К.]. С. Скорченное, на правом боку.
793. Р. 9, на ЮЗ стене пом. 329, в З углу (табл. 119), на глубине 0,4 м от поверхности, яма повредила стену гор. 1. Взрослый [Т. К.]. ЮЗ. Скорченное, на правом боку.
794. Р. 5, гор. 8, двор А, в В углу, вдоль СЗ стены пом. 34 (табл. 115). Новорождённый [Т. К.]. СВ. Скорченное, на правом боку. Спиной к стене.
795. См. 738, 739.
796. Р. 5, гор. 8, пом. 35, в 1,8 м от С угла; яма частично прорезала СЗ стену (табл. 125Б; РА. 1983 г. Д. 50. Л. 6; ФА. 3098.18, 41; Kircho 1988: 44). Взрослый. СЗ, лицом на З, череп лежал на правой скуле. Сильно скорченное, на правом боку. Плечевые параллельны позвоночнику; руки согнуты в локтях под 135°, 105°; кисти — под берцовыми костями. Бедренные — под 25°, 40° к позвоночнику; правая голень параллельна бедру, левая нога согнута в колене под 15°; колени — у нижней части груди, стопы — у таза.
797. Р. 5, гор. 8, пом. 28, почти на полу. 7 л. [Т. К.]. ЮЮЗ, лицом на ЗСЗ. Скорченное, на левом боку (табл. 115, 125Б; РА. 1983 г. Д. 50. Л. 6; ФА. 3098.16, 41; Kircho 1988: 44). Плечевые — под 20° к позвоночнику; руки согнуты в локтях под 70°, 60°; кисти — перед грудью. Бедренные — под 70°, 35° к позвоночнику; левая нога согнута в колене под 30°; кости правой голени и стопы отсутствуют.

798. Р. 5, гор. 8, пом. 34, у СВ стены (табл. 115). Новорождённый [Т. К.].
799. Р. 9, пом. 330, у СЗ стены, в 1,1 м от 3 угла (табл. 119), у очага, на глубине 0,5 м от поверхности. Новорождённый [Т. К.]. СЗ. Скорченное, на правом боку.
800. Р. 9, пом. 330, в 0,6 м от ЮЗ и в 1,05 м от ЮВ стены (табл. 119, 126; РА. 1983 г. Д. 50. Л. 17; ФА. 3098.36, 75). 6–6,5 л. [Т. К.]. ЮЮЗ, лицом на Ю, череп смещён. Скорченное, на правом боку, позвоночник согнут дугой. Правая рука согнута в локте, кисть — перед лицом. Кости левой руки и лопатки смещены и находились за позвоночником. Бедренные — под 65° к позвоночнику, ноги согнуты в коленях под 30°, стопы — у таза. Причиной смещения черепа, костей левой руки и лопатки был, возможно, упавший горшок.
- Инвентарь (табл. 126: 1, 2): перед лицом — цилиндрическая плошка (сос. 1; ФА. 3098.85/1), на лицевых костях и нижней челюсти — горшок с петельками (сос. 2; ФА. 3098.85/2).
801. Р. 9, пом. 330, вблизи 3 угла (табл. 119), в яме с золой. Ж. (?) взрослая [Т. К.]. Череп и фрагменты костей.
802. Р. 5, гор. 8, пом. 31/33, вдоль ЮЗ стены, в 0,2 м от 3 угла (табл. 115). Новорождённый [Т. К.].
- 803–811, 816. Р. 9, гор. 2 (нижний), пом. 321 — погребальная камера (ЗСЗ–ВЮВ х ЮЮЗ–ССВ — 2,05 x 1,47 м; табл. 120, 127, 128; РА. 1983 г. Д. 49. Л. 5, 6; Д. 50. Л. 18, 19; ФА. 3098.37, 74, 38/2, 3; Массон 1985: 553). В камере обнаружены останки 10 человек — черепа: 803 — Ж. 30–40 л.; 804 — М. 25–30 л.; 805 — Ж. 35–40 л.; 806 — 6–6,5 л.; 807 — Ж. 15–16 л.; 808, 810 — две Ж. взрослые¹; 809 — М. 40–45 л.; 811 — М. 30–40 л. и 816 (нижняя челюсть) — взрослый [Т. К.]².
- Вдоль ЗСЗ стены камеры находились черепа 803–805 и длинная кость; в 3 части — черепа 806–809, нижняя челюсть II, тазовые кости а–з, несколько длинных костей, позвонки, рёбра и фаланги; в ЮЮВ углу — черепа 810, 811, нижняя челюсть III, тазовые кости и, л, м, два позвоночных столба, длинные кости, крестцы, рёбра; у ССВ стены — нижняя челюсть I, тазовые кости к, н, о³, длинные кости, рёбра, позвонки, крестец, грудина и нижняя челюсть погр. 816.
803. Череп с нижней челюстью, лицевой частью на ЮВ и вниз.
- 804, 805. Два черепа лицом на ЮЮЗ, вплотную к черепу погр. 803.
- Инвентарь (табл. 129Б: 2): у темени погр. 805 — чаша из розового гипса (сос. 2 — ФА. 3098.82, 84/5, 107/7).
806. Череп, лицом на З.
807. В 0,5 м от ЗЮЗ угла. Череп.
- Инвентарь (табл. 129Б: 1): в 0,15 м к ЮВ от погр. 807 и к ЮЗ от погр. 808 — кубок (сос. 1 — ФА. 3098.84/1).
808. В 0,15 м к В от погр. 807. Череп.
- Череп погр. 804–808 лежали на правых скуловых костях.
809. В 0,2 м к С от погр. 808. Череп.
- Инвентарь (табл. 129Б: 3): рядом с черепом погр. 809 — небольшой кубок (сос. 3 — ФА. 3098.84/4).
810. В 0,33 м от черепа погр. 808. Череп с нижней челюстью, лицом на ССВ.
- Инвентарь (табл. 129Б: 5): у черепа погр. 810 — небольшой кубок (сос. 5 — ФА. 3098.84/3).
811. Вплотную к ВЮВ стене, в 0,35 м от ЮЮВ угла. Череп, лицом на Ю.
- Череп 810, 811 лежали на левых скуловых костях.
816. Нижняя челюсть, две тазовые и длинные кости.
- Инвентарь (табл. 129Б: 4): в ВСВ углу — горшковидная хумча (сос. 4 — ФА. 3098.83).
- Инвентарь (?): в заполнении камеры найдены два целых кубка (табл. 129Б: 6, 7).
812. Р. 5, гор. 8, пом. 34, у СВ стены, в 0,7 м от ЮВ обреза раскопа (табл. 115). Новорождённый [Т. К.]. СЗ. Скорченное, на левом боку.
813. Р. 9, гор. 2 (нижний), пом. 322, в 3 углу (табл. 120, 129А; РА. 1983 г. Д. 49. Л. 3; Д. 50. Л. 20; ФА. 3098.39, 75; Массон 1985: 553), под полом гор. 1 (верхнего). 4–4,5 г. [Т. К.]. В, лицом на Ю, череп на левой скуле. Скорченное, на спине. Руки сильно согнуты в локтях, правая кисть — у затылка, левая — под подбородком. Ноги согнуты в коленях. Кости правой ноги справа от позвоночника и выше остальных костей скелета. Кости левой ноги — слева от позвоночника, левое бедро — под 30° к позвоночнику. Погребение частично нарушено ямой, вырытой для хума в полу верхнего горизонта.
- Инвентарь (табл. 129А: 1–7; ФА. 3098.107/1–5): под поясничными позвонками и за затылком — два кубка (сос. 1 — ФА. 3098.81 и сос. 2 — ФА. 3098.81); в области шеи и нижней челюсти — скопление 147 бусин и пронизок (в основном — бисер; № 6; ФА. 3098.79): одна из кварц-кristобалита (№ 6а; Кирчо, Ковнурко 2003: рис. 1, 7; табл. 1 и 2), 9 лазуритовых (№ 6б), одна округлая металлическая (№ 6в), две бирюзовых (№ 6г), 134⁴ из «фаянса» (№ 6д); у левой ноги — половина округлой уплощённой агатовой бусины (№ 7); на груди —

¹ По Дневнику В. М. Массона со ссылкой на Т. П. Кияткину в погр. 810 захоронена взрослая Ж. (?) (запись от 13.10.1983 г.)

² По мнению антрополога, нижняя челюсть погр. 816 не принадлежала ни одному из черепов взрослых индивидов, находившихся в камере.

³ Две тазовые кости на полевом чертеже не имели буквенных индексов. Авторы обозначили их литерами н, о.

⁴ Одна пронизка из «фаянса» разломана на две части.

стаканчик из мраморовидного известняка (№ 3; ФА. 3098.78/2); под черепом — чашечка из гипса (№ 4; ФА. 3098.78/1); в 0,1 м к СВ от затылка — антропоморфная фигурка из мраморовидного известняка (№ 5; ФА. 3098.79).

814. Р. 5, гор. 8, пом. 30, в Ю углу (табл. 115). Младенец.

815. Р. 5, гор. 8, пом. 30, у СВ стены (табл. 115). Младенец.

1984 г.¹

817. Р. 5, гор. 8, пом. 22, в СЗ стене, в 2 м от З угла (табл. 115; РА. 1984 г. Д. 57. Л. 7). Младенец. СВ. Скорченное, на правом боку.

818. Р. 5, гор. 8, пом. 22, в СЗ стене, в 1,0 м от З угла (табл. 115; РА. 1984 г. Д. 57. Л. 7), частично под погр. 729. Ребёнок (?) [Л. К.]². СВ (?), ЮЗ (?). Погребение было ориентировано вдоль СЗ стены пом. 22.

Инвентарь: две уплощённые трапецевидные лазуритовые бусины среди костей (табл. 132А: 7; ФА. 3145.47, 126/14).

819. Р. 5, гор. 8, пом. 5, вдоль СЗ стены, у С угла (табл. 115; РА. 1984 г. Д. 57. Л. 7). Младенец. СВ. Скорченное, на левом боку, спиной к стене.

820. Р. 5, гор. 4, пом. 13, в СВ углу (табл. 81). Младенец.

821. Р. 5, гор. 4, пом. 13, у С стены, в 1,45 м от СЗ угла (табл. 81). Младенец.

822. Р. 5, гор. 9, двор А, в 3,2 м от СЗ и в 3,0 м от ЮЗ обрезов раскопа (табл. 130; РА. 1984 г. Д. 57. Л. 7; Д. 58. Л. 1). Младенец.

823. Р. 5, гор. 9, пом. 8, вдоль ЮЗ стены, в 0,5 м от З угла, сразу под полом гор. 9а (табл. 130; РА. 1984 г. Д. 57. Л. 7; Д. 58. Л. 1). Младенец до 1 г. [Л. К.]. СЗ. Скорченное, на левом боку, спиной к стене.

824. Р. 5, гор. 9, пом. 7, вдоль ЮЗ стены, в 0,45 м от З угла, сразу под полом гор. 9а (табл. 130; 165: 1 — ФА. 3145.14; РА. 1984 г. Д. 57. Л. 7; Д. 58. Л. 1). 1–1,5 г. (?) [Л. К.]. ЮВ. Скорченное, на левом боку, лицом к стене.

825. Р. 5, гор. 9, двор А, в 3 части (табл. 130; РА. 1984 г. Д. 57. Л. 7; Д. 58. Л. 1). Взрослый³. Разрозненные кости.

826. Р. 5, гор. 9, пом. 9, в В углу (табл. 130; РА. 1984 г. Д. 58. Л. 1). Младенец.

827. Р. 5, гор. 9, пом. 15, в 0,9 м от ЮВ и в 0,7 м от ЮЗ стены (табл. 130, 131; РА. 1984 г. Д. 57. Л. 7; Д. 58. Л. 1, 3; ФА. 3145.20, 125; Kircho 1988: 36). Взрослый. ВЮВ, лицом на ССВ. Сильно скорченное, на правом боку, позвоночник согнут дугой. Правая рука лежит в неестественном положении: плечевая — под 90° к позвоночнику, рука согнута в локте под — 55°; левая плечевая — параллельна верхней части позвоночника, левая рука согнута в локте под 60°; локти направлены к краям могильной ямы, кисти обеих рук — у таза⁴. Бедренные — под 50°, 70° к позвоночнику; ноги согнуты в коленях под 35°, 10°; стопы — у таза.

Инвентарь: под правым коленом чаша, орнаментированная двумя полосами по венчику (табл. 132А: 5; ФА. 63145.64); при разборке скелета обнаружен кремнёвый наконечник (табл. 132А: 6; ФА. 63145.68, 69).

828. Р. 5, гор. 9, пом. 19, в 0,45 м от ЮЗ стены и в 0,45 м от СЗ обреза раскопа; яма погребения (1,0 x 0,65–0,8 м; табл. 130, 131; РА. 1984 г. Д. 57. Л. 7, 8; Д. 58. Л. 1, 3; ФА. 3145.21, 22, 125; Kircho 1988: 36, fig. 3) нарушила ЮЗ и ЮВ стены пом. 19. Взрослый. СЗ, лицом на ЮЗ. Скорченное, на правом боку, левая часть грудной клетки и левая рука сползли назад. Плечевые — под 15° к позвоночнику; руки согнуты в локтях под 20°, 105°; правая кисть — у переносицы и глазниц, левая кисть — под левым коленом. Бедренные под 80, 65° к позвоночнику; ноги согнуты в коленях под 20°; стопы — почти у таза.

Инвентарь (табл. 132А: 1–4; ФА. 3145.127): перед лицом и кистью правой руки на плетёной подстилке (в корзинке?) — флакон из гипса с кубическим резервуаром (№ 1; ФА. 3145.52, 53), светильник (№ 2; ФА. 3145.50, 51, 55) из красного камня с углублённым кружковым орнаментом и инкрустациями из кусочков бирюзы, округлое уплощённое «навершие» (№ 4; ФА. 3145.49/2) из мраморовидного известняка и металлический стержень с утолщением на конце и навершием в виде ступенчатого ромба (№ 3; ФА. 3145.45, 46); около правого предплечья и левого бедра — четыре кости правой передней ноги барана [Н. Е.] (№ 5).

829. Р. 17. Подросток (?). С. Сильно скорченное, на левом боку. Руки согнуты в локтях, кисти — под берцовыми костями. Ноги сильно согнуты, колени — у груди, стопы — у таза.

¹ В. М. Массон. Отчёт Каракумской экспедиции о работах в осенний сезон 1984 года / РА ИИМК РАН. Ф. 35. Оп. 1. 1984 г. Д. 57; чертежи: Д. 58. Местоположение погр. 829 на план Алтын-депе нанесено не было.

² По Дневнику В. М. Массона в погр. 818 захоронен младенец (запись от 17.10.1984 г.), по Отчёту — это захоронение подростка (РА. 1984 г. Д. 57. Л. 7).

³ В Дневнике В. М. Массона ошибочно указано, что в погр. 825 и 827 захоронены младенцы (запись от 17.10.1984 г.).

⁴ Судя по положению рук, тело в погр. 827 было захоронено в положении «сидя».

830. Р. 9, у СЗ стены пом. 334, в 2,55 м от З угла (табл. 119; РА. 1984 г. Д. 58. Л. 5). Младенец [Б. У.]. В, лицом на ССЗ. Скорченное, на правом боку.
Инвентарь (?): у головы — хумча.
831. Р. 9, у СЗ стены пом. 334, в 1,3 м от З угла (табл. 119; РА. 1984 г. Д. 58. Л. 5). Младенец [Б. У.]. В. Скорченное, на правом боку.
832. Р. 9, в З углу пом. 335В (табл. 119; РА. 1984 г. Д. 58. Л. 5). Взрослый [Б. У.]. З. Скорченное, на правом боку.
833. Р. 9, в В углу пом. 340. Младенец (табл. 119; РА. 1984 г. Д. 58. Л. 5). З. Скорченное, на правом боку. Кисти рук — перед лицом.
834. Р. 9, вдоль СВ стены пом. 342 (табл. 119; РА. 1984 г. Д. 58. Л. 5). Взрослый [Б. У.]. СЗ. Скорченное, на правом боку. Правая кисть — под черепом, левая — в нижней части грудной клетки.
Инвентарь: перед лицом — горшочек.

1985 г.¹

835. Р. 5, гор. 9, пом. 16 (пространство у обводной стены), в Ю части (табл. 130). Младенец до 1 г. [А. Г.]. С. На левом боку. Правая плечевая — под 90° к позвоночнику, правая рука согнута в локте под 90°, кисть — перед лицом; левая рука вытянута под 90° к позвоночнику. Бедренные — под 60° к позвоночнику, ноги почти прямые, чуть согнуты в коленях.
- 836, 837. Р. 5, гор. 9, пом. 24 (пространство у обводной стены), в 1,0 м от контрфорса и в 0,4 м от обводной стены (табл. 130), вдоль СВ стены пом. 10/22 (двора). Двойное (?) захоронение младенцев до 1 г., один старше другого примерно на 3–4 мес. [А. Г.].
836. ЮВ. Скорченное, на правом боку, спиной к стене.
837. На погр. 836. СЗ. Скорченное, на левом боку, спиной к стене.
- 838², 838а. Р. 5, гор. 9, пом. 23, вдоль ЮЗ стены, у З угла (табл. 130). Два младенца до 1 г., один старше другого примерно на 3–4 мес. [А. Г.].
838. ССЗ, головой у З угла. Скорченное, на левом боку, спиной к стене.
- 838а. ?
839. Р. 5, гор. 9, двор А, в ЮЗ обрезе раскопа, в 1,2 м от Ю угла (табл. 130, 133; РА. 1985 г. Д. 42. Л. 2; ФА. 3203.31; Kircho 1988: 34). Около 7 л. [А. Г.]. С, лицом на ССВ. Скорченное, на левом боку, грудная клетка упала вперед, череп смещён за спину — затылок касается грудных позвонков. Правая рука вытянута под 60° к позвоночнику; левая рука, видимо, лежала параллельно правой (?).³ Бедренные — под 60° к позвоночнику, ноги согнуты в коленях под 30°, стопы — почти у таза.
- 840–841. Р. 5, гор. 9, двор А, в Ю углу (табл. 130, 133; РА. 1985 г. Д. 42. Л. 3; ФА. 3203.31; Kircho 1988: 34), на сырцовый забутовке мусорной ямы⁴.
840. В 0,5 м к ССЗ от погр. 841. Ж. 40–50 л., рост 155 ± 4 см [А. Г.]. Перемещённые кости. Первоначально, скорченное, на правом боку (?).
841. В 1,15 м от ЮВ и 1,05 м от ЮЗ обрезов раскопа. М. 45–50 л., рост 174 ± 4 см, на верхней челюсти отсутствовали все коренные зубы, имелись следы воспалительного процесса [А. Г.]. ССВ, от черепа сохранились фрагменты верхней челюсти. Скорченное, на правом боку, грудная клетка упала вперед. Правая плечевая — под 30° к позвоночнику, правая рука согнута в локте под 30° к плечевой, фаланги пальцев — у подбородка⁵. Бедренные — под 40°, 50° к позвоночнику; правая нога согнута в колене под 30°, левая голень параллельна бедру; стопы — у таза.
842. Р. 5, гор. 9, двор А, В угол, в 0,25 м от ЮВ обреза раскопа, в 1,5 м от ЮЗ стены пом. 28 (табл. 130, 133; РА. 1985 г. Д. 42. Л. 4; ФА. 3203.31; Kircho 1988: 34). Ж. около 35 л., рост 161 ± 4 см, на коренных зубах обеих челюстей имелись кариозные полости различной величины [А. Г.]. З, лицом на ЮВ. На спине. Руки вытянуты вдоль туловища; правая кисть — у таза, левая — под правым коленом. Бедренные под 70°, 100° к позвоночнику; ноги согнуты в коленях под 30°, упали влево; стопы — у таза.
- 843–845. Р. 5, гор. 9, пом. 33, в яме (СЗ–ЮВ х СВ–ЮЗ — 1,15 х 1,10 м; табл. 130, 134, 135; РА. 1985 г. Д. 41. Л. 2; Д. 42. Л. 5; ФА. 3203.10–14, 31, 34; Массон 1987: 606–607; Kircho 1988: 37, fig. 4), повредившей СЗ стену. Одновременное тройное захоронение; скелеты лежали на ткани, которой было выстлано дно ямы, сверху были покрыты одной циновкой.

¹ В. М. Массон. Отчёт Каракумской экспедиции о работах 1985 г. / РА ИИМК РАН. Ф. 35. Оп. 1. 1985 г. Д. 41; чертежи: Д. 42. Все погребения (кроме погр. 846), найденные в 1985 г. в горизонте 9 раскопа 5, нанесены на план — РА. 1985 г. Д. 42. Л. 1. Местоположение погр. 868 на полевой чертёж раскопа 14 нанесено не было.

² По определению А. В. Громова, в погр. 838 представлены кости двух младенцев.

³ При расчистке повреждены кости рук и колени.

⁴ Возможно, погр. 840 и 841 находились в одной погребальной камере.

⁵ Левая рука повреждена при расчистке.

843. М. (?) около 30 л., рост 172 ± 4 см [А. Г.]. СЗ, лицом на ЗЮЗ. Скорченное, на правом боку, туловище упало назад. Плечевые почти параллельны позвоночнику; правое предплечье параллельно плечу, левая рука согнута в локте под 55° ; кисти — у подбородка. Бедренные — под 20° , 50° к позвоночнику; ноги сильно согнуты в коленях под 20° ; стопы — у таза.

Инвентарь (табл. 135: 2, 3; ФА. 3203.17, 25/1–2): у левой кисти — серебряная квадратная печать-пуговица (№ 2); на правой бедренной, у таза — костяная квадратная печать-пуговица (№ 3).

844. Около 8 л. [А. Г.]. СЗ, лицом на ЗСЗ. Скорченное, на правом боку, позвоночник согнут дугой. Положение рук не зафиксировано. Бедренные — под 75° , 100° к позвоночнику; ноги согнуты в коленях под 65° , 120° ; стопы лежат вместе.

Инвентарь (табл. 135: 1; ФА. 3203.16, 53): за затылком — лепная коническая чаша (№ 1).

845. Ж. 55–60 л. [А. Г.]. СЗ, лицом на Ю. Скорченное, на правом боку; туловище упало вперед, грудная клетка лежит почти ничком. Левая плечевая параллельна позвоночнику, рука сильно согнута в локте под 15° ; правая рука, видимо, лежала параллельно левой, кисть — у подбородка. Бедренные — под 45° к позвоночнику; ноги согнуты в коленях под 50° , 40° ; стопы лежали почти вместе.

Инвентарь (табл. 135: 4–11; ФА. 3203.15): за левой лопаткой — завернутые в ткань (мешочек?) предметы из мраморовидного известняка: две усечённо-биконические бусины-пряслица (№ 4, 5; ФА. 3203.24/2–3), сферическое «навершие» (№ 6; ФА. 3203.24/1), два подцилиндрических стаканчика (№ 7 и 8; ФА. 3203.64, 65 и 66), подцилиндрический светильник с крышкой (№ 9; ФА. 3203.23/2) и металлические: круглое зеркало (№ 10; ФА. 3203.25/3), стержень с утолщением на конце и навершием в виде ступенчатого ромба (№ 11; ФА. 3203.25/4)¹.

846. Р. 5, гор. 9, двор А, Ю угол (табл. 130). Младенец до 1 г. [А. Г.].

847. Р. 9, гор. 1 (верхний), пом. 332, у СВ стены, в В углу (табл. 119), под полом гор. 0 (финального). Младенец.

848. Р. 9, гор. 0 (финальный), пом. 351, сразу под поверхностью, на полу, в хумча (табл. 119; РА. 1985 г. Д. 42. Л. 6). Череп выступал из горловины хумча. Ребёнок 3–4 л. [А. Г.]. З. Скорченное, на правом боку.

849. Р. 9, гор. 0 (финальный), пом. 351, сразу под поверхностью, на полу, в хумча, в 0,4 м к ЗСЗ от погр. 848 (табл. 119; РА. 1985 г. Д. 42. Л. 6). Ребёнок 1–2 л. [А. Г.]. ЮЗ. Скорченное, на правом боку.

850. Р. 9, пом. 350, у ЮВ стены (табл. 120), на глубине 1,25 м, в 0,8 м над полом гор. 2 (нижнего), под слоем обломков керамики. Ж. до 40 л. [А. Г.]. Взрослый, не старый [Н. Е.]. Череп.

851, 852, 853, 854, 855. Р. 9, пом. 344, у ЮВ стены, в В углу, под полом и очагом гор. 0 (финального), в яме № 1 (табл. 119; РА. 1985 г. Д. 42. Л. 6).

851. Младенец до 1 г. [А. Г.]. СВ. Скорченное, на правом боку.

852. Вдоль ЮВ стены. Около 1,5 л. [А. Г.]. В, головой в В угол помещения. На левом боку, грудная клетка частично на спине, череп повёрнут лицом к стене².

853. Младенец до 1 г., новорождённый (?) [А. Г.]. С. Скорченное, ничком (?).

854. Младенец до 1 г., новорождённый (?) [А. Г.]. В, головой в угол помещения. Скорченное, на левом боку.

855. Младенец до 1 г. [А. Г.].

856. Р. 9, гор. 2, пом. 346, на втором полу, на глубине 0,9 м от поверхности, в 0,45 м от ЮВ стены и в 0,6 м от СВ стены (табл. 120). Ребёнок 2–3 л. [А. Г.]. Черепная крышка.

856а³. Р. 9, гор. 3, пом. 346, под вторым полом, на глубине 1,15 м от поверхности, у ЮЗ стены (табл. 120). Младенец. ВЮВ. Скорченное, на правом боку.

857, 858, 859. Р. 9, пом. 344, у ЮВ стены, в Ю углу (табл. 119; РА. 1985 г. Д. 42. Л. 6), под полом и очагом финального горизонта, в яме № 2 (?).

857. Младенец до 1 г. [А. Г.]. СВ. На спине, с наклоном влево, скорченный.

858. Младенец до 1 г. [А. Г.]. СВ. Скорченное, на левом боку.

859. Младенец до 1 г. [А. Г.]. СВ.

Инвентарь (?): терракотовая печать-штамп (табл. 138Б: 1; ФА. 3203.75, 76, 39/17, 95/8) вместе с погр. 851–855, 857–859.

860. Р. 9, гор. 1 (верхний), пом. 349, у ЮЗ стены (табл. 119; РА. 1985 г. Д. 42. Л. 6), в ямке в полу⁴, головой в угол между стеной и выступом. Младенец до 1 г. [А. Г.]. СЗ. Скорченное, на левом боку.

¹ На полу пом. 33 гор. 9, в 1,4 м к В от границы могильной ямы погр. 843–845, у самого ЮВ обреза раскопа находилось скопление предметов (табл. 134: план): флакон из гипса с горизонтально-желобчатой поверхностью (табл. 134: 12; Kircho 1988: fig. 5), металлический стержень с утолщением на конце и навершием в виде ступенчатого ромба (табл. 134: 14), светильник с крышкой из мраморовидного известняка (табл. 134: 13) и 8 глиняных «ядер для пращи» (табл. 134: 15). Сосуд идентичен сосуду из инвентаря погр. 736, а светильник и стержень — аналогичным предметам из инвентаря погр. 845. Возможно, что эти предметы входили в состав инвентаря погребения, находящегося за пределами раскопа 5.

² Дневник Ю. Е. Берёзкина 1985 г.

³ Погр. 856а в Описи погребений пропущено. В Дневнике Ю. Е. Берёзкина 1985 г. описано как погр. 857.

⁴ Пол найден на глубине 1,0 м от поверхности.

- 861, 862, 863, 864, 865. Р. 9, под полом гор. 4 пом. 362, в Ю углу (табл. 120; РА. 1985 г. Д. 42. Л. 6), на глубине 2,5 м от поверхности, в яме.
861. Младенец до 1 г., новорождённый (?) [А. Г.]. ЮЮВ. Скорченное, на правом боку.
862. Младенец до 1 г. [А. Г.]. С. Скорченное, на левом боку.
863. Под погр. 862. Младенец до 1 г. [А. Г.]. Ю. Скорченное, на правом боку.
864. Ближе к ЮЗ стене, вплотную за погр. 862. Младенец до 1 г. [А. Г.]. С. Скорченное, на левом боку.
865. Ближе к ЮВ стене. Младенец до 1 г. [А. Г.].
866. Р. 9, двор Н, над СВ стеной пом. 365 гор. 2 (табл. 119, 136А; РА. 1985 г. Д. 42. Л. 6, 11; ФА. 3203.43). Ж. 30–40 л. [Н. Е.]. ССЗ, лицом на ЗСЗ. Скорченное, на правом боку. Бедренные — под 90° к позвоночнику. Кости сильно разрушены, частично смещены.
- Инвентарь (табл. 136А: 1–4; ФА. 3203.70, 71, 88, 89): перед тазом — четыре сосуда: «чаша-котёл» со сливом (сос. 1), мисочка (сос. 2), горшочек-флакон (сос. 3), ваза (сос. 4).
867. См. 765.
868. Р. 14, в СВ углу раскопа, внутри поселения (табл. 112А; РА. 1985 г. Д. 42. Л. 6). М. (?) старше 50 л. [Н. Е.]. С. Скорченное, на правом боку, позвоночник согнут дугой. Руки вытянуты вдоль туловища. Ноги согнуты в коленях под 45°.
869. Р. 9, за ЮВ стеной пом. 344 (табл. 119), на глубине 0,3 м от поверхности. Младенец.

1986 г.¹

870. Р. 9, пом. 365, в Ю углу (табл. 120), под полом периода 2 (нижнего), в 1,5 м от поверхности. Новорождённый [Т. К.]. В. Скорченное, на левом боку.
871. Р. 9, двор Н (табл. 119), над С углом пом. 365 гор. 2, сразу под погр. 866, вне связи с ним. Ребёнок.
872. Р. 9, пом. 368, у ЮВ стены (табл. 120), на глубине около 2,5 м от поверхности, под половиной кухонного котла. 1–2 мес. [Т. К.]. В (?). Скорченное.
873. Р. 9, двор Н (табл. 119), у ЮВ стены гор. 1, напротив пом. 356 гор. 2 и 3, под стеной периода 0 (финального), на глубине 0,5 м от поверхности. 1–2 мес. [Т. К.]. ВСВ, лицом на ВЮВ. Скорченное, на левом боку.
- 874, 874а. Р. 9, пом. 272, в Ю углу (табл. 120), на полу, на глубине около 2,5 м от поверхности, в слое золы. Одновременность захоронений не установлена.
874. 1,5 г. [Т. К.]. В, лицом на Ю. Скорченное, на левом боку.
- 874а. Новорождённый [Т. К.]. В, лицом на Ю. Скорченное, на левом боку.
875. Р. 9, пом. 273, у Ю угла (табл. 120), под полом гор. 4, перед порогом прохода в пом. 368, в кухонном котле. 1 мес. [Т. К.]. Ю, головой к порогу. Скорченное, на боку.
876. Р. 9, пом. 271, вдоль СЗ стены (табл. 120), между 2-м и 3-м полами, в заполнении гор. 3 (Берёзкин 2001: 42). 1–2 мес. [Т. К.]. СВ. Скорченное, на боку.
877. Р. 9, двор Н, на ЮВ стене гор. 1 (табл. 119), на глубине 0,7 м от поверхности, напротив пом. 356 гор. 2 и 3. 1 мес. [Т. К.].
878. Р. 9, двор Н, на ЮВ стене гор. 1 (табл. 119), на глубине 0,7 м от поверхности, напротив пом. 356 гор. 2 и 3, рядом с погр. 877, вдоль стены. 1 мес. [Т. К.]. СВ, лицом вниз. Скорченное, на левом боку.
- 879, 880, 881, 882, 883–884. Р. 9, пом. 369 и 270 — двор (табл. 120, 137; РА. 1986 г. Д. 52. Л. 9).
- 879, 880, 881. Над пом. 371 — погребальной камерой, в заполнении гор. 2.
879. В 2,0 м от С стены пом. 271, в 2,5 м от выхода из коридора — пом. 366, частично над кладкой стен С угла пом. 371 — погребальной камеры, на глубине 0,8–1,0 м от поверхности. Ж. 16–18 л. [Т. К.]. ЮВ, лицом на ЮЗ. Сильно скорченное, на левом боку. Плечевые — под 70°, 30° к позвоночнику; правая рука согнута в локте под 140°, вытянута вперед, кисть — перед грудью; левая рука вытянута вдоль туловища, предплечье — под костями ног, кисть — вблизи таза. Бедренные под 50° к позвоночнику, ноги согнуты в коленях под 20°, колени — у грудной клетки, стопы — у таза.
880. В 1,3 м за СЗ стеной пом. 271, частично над кладкой ЮВ стены пом. 371 — погребальной камеры, на глубине 1,0–1,15 м от поверхности². Ж. 15–16 л. [Т. К.]. ЗСЗ, лицом на Ю. Скорченное, на правом боку. Плечевые — под

¹ В. М. Массон. Отчёт о [работах] Каракумской экспедиции в 1986 г. / РА ИИМК РАН. Ф. 35. Оп. 1. 1986 г. Д. 51. Л. 1–13, 18; чертежи: Д. 52. Л. 1–17. Все погребения, найденные в 1986 г. на раскопе 9, нанесены на план (д. 52. Л. 1). Погребения, найденные на раскопе 16 (кроме погр. 902), в Описи погребений отсутствовали и на полевые чертежи раскопа нанесены не были. Информация о погр. 902б, 902в и 902г содержалась в Отчёте (д. 51. Л. 7–9), а о погр. 902а — в Отчёте (д. 51. Л. 9) и на чертеже погребальной камеры (д. 52. Л. 15).

² По Дневнику Ю. Е. Берёзкина к СВ, сразу за спинами погр. 880 и 881 прослежены остатки сырцовых стеночек (?) длиной около 1,0 м (в два кирпича), шириной около 0,25 м (ложковая кладка, в один кирпич) и высотой в 4 ряда кладки; в кладке стены за погр. 881 находились два плоских камня.

30°, 10° к позвоночнику; правая рука согнута в локте под 30°, кисть — под головой; левая рука вытянута вдоль туловища (чуть согнута в локте под 160°), кисть — между бедренными. Бедренные — под 90° к позвоночнику; ноги согнуты в коленях под 30°, 40°.

881. В 3,2 м от СЗ стены пом. 271, частично над кладкой стен 3 угла пом. 371 — погребальной камеры, на глубине 1,0–1,15 м от поверхности. М. (?) 25–30 л. [Т. К.]. СЗ, лицом на Ю. Скорченное, на правом боку. Плечевые — под 35°, –25°; руки согнуты в локтях под 50°, 80°; правая кисть — у лба, подогнута к предплечью под 105°, левая — на голених. Бедренные — под 30° к позвоночнику; правая нога согнута в колене под 30°, левая голень, видимо, параллельна бедру; колени — у правого локтя, стопы — у таза.

882, 883–884. Рядом с пом. 371 — погребальной камерой, почти на уровне основания стен камеры, в заполнении гор. 3.

882. В 0,3–0,5 м от ЮЗ стены пом. 371 и в 1,7 м от СЗ стены пом. 271, на глубине около 1,8 м от поверхности. 8–9 л., из-под молочных зубов выступают коренные [Т. К.]. ССЗ, лицом на ЮЗ. Сильно скорченное, на правом боку. Плечевые — под 25° к позвоночнику; руки согнуты в локтях под 65°, 35°; кисти — перед лицом. Бедренные — под 25° к позвоночнику, голени параллельны бедрам, колени — у груди, стопы — у таза.

883–884. Двойное неодновременное захоронение (табл. 120, 137, 138; ФА. 3248.20, 21).

883. В 1,2 м от ЮЗ стены пом. 371 и в 2,8 м от СЗ стены пом. 271, на глубине около 1,7 м от поверхности. Ж. 30–35 л. [Т. К.]. ССЗ, лицом на З и влоборота вверх. Скорченное, на спине. Плечевые — под 25°, 10° к позвоночнику; руки согнуты в локтях под 75°, 90°; кисти — на нижней части груди, левая кисть лежала ниже правой (на поясничных позвонках). Бедренные почти параллельны позвоночнику, а берцовые практически параллельны бедренным (правая нога согнута в колене под 20°); колени — на нижней части грудной клетки (перекрывают левое предплечье и кисти), стопы — у таза.

Инвентарь (табл. 138: 1, 7; ФА. 3248.22, 23): слева, у черепа — графин (сос. 1), за головой, справа, над черепом погр. 884 — отпечаток вертикально стоявшей плетёной корзинки (№ 7).

884. Под погр. 883 (ФА. 3248.24), на глубине 1,8 м от поверхности. Ж. 25–35 л. [Т. К.]. СЗ, лицом на ЮЗ. Скорченное, на правом боку. Плечевые почти параллельны позвоночнику; руки согнуты в локтях под 95°, 115°; фаланги пальцев смещены и находились в районе нижней челюсти и верхней части грудной клетки¹. Правая бедренная — под 65° к позвоночнику, нога согнута в колене под 20°. Кости левой ноги смещены: бедренная вывернута из тазобедренного сустава, малая берцовая сдвинута по отношению к большой.

Инвентарь (табл. 138: 2–6, 8): перед кистями рук — кубковидный сосуд (сос. 3); перед грудью, в 0,25 м — розетка (сос. 4); перед лицом — горшок (сос. 5); рядом с сосудами 3 и 4 — металлический стержень с лопаточкой на конце (№ 6); перед левой плечевой — деревянный предмет (тлен; № 8)²; в ногах — горшковидная хумча (сос. 2, может относиться и к погр. 883).

885–886, 886а, 886б, 892–901. Р. 9, гор. 3 и 4, пом. 371 — прямоугольная погребальная камера (СЗ–ЮВ х СВ–ЮЗ — 1,4–1,52 x 2,0–2,22 м; табл. 120, 137; РА. 1986 г. Д. 51. Л. 3, 4), в которой выявлены четыре уровня захоронений, причём захоронение третьего уровня находилось непосредственно под захоронением второго уровня.

885, 886, 886а, 886б³. Первый (верхний) уровень захоронений (табл. 139; РА. 1986 г. Д. 52. Л. 10), на глубине 0,3–0,4 м от верха стен.

885. В Ю углу, вдоль ЮЗ стены, лицом к стене. Ж. 23–25 л. [Т. К.]. СЗ, лицом на ЮЗ. Скорченное, на правом боку, грудная клетка и кости левой руки смещены вперед⁴. Плечевые — под –20°, 30° к позвоночнику; руки согнуты в локтях под 50°, 15°; кисти — перед грудью. Бедренные — под 40°, 80° к позвоночнику; ноги согнуты в коленях под 10°, 30°; стопы — у таза (ФА. 3248.27, 28).

Инвентарь (табл. 139: 1–3, 5, 6): за затылком — графин с обломанным и подшлифованным горлом (сос. 1), у кистей рук — кубок (сос. 2); между костями левого предплечья, в 0,05 м от кисти — кольцевидная лазуритовая бусина (№ 5); у пояса, слева на позвоночнике — металлическая крестовидная печать-штамп (№ 6) ушком вниз; в Ю углу камеры в 0,1 м от стоп, на 0,05–0,1 м выше основного уровня костей — кубок (сос. 3).

886. В С углу. Ж. 40–50 л. [Т. К.]. ЮЮЗ, лицом на З. Верхняя часть туловища ничком. Плечевые — под 15° к позвоночнику, руки согнуты в локтях под 110°, 100° и перекрещены под поясничными позвонками, кисти — в области таза. Кости ног смещены (ФА. 3248.29), причём одна из бедренных перекрыта правым предплечьем.

Инвентарь (табл. 139: 4, 7): за затылком и левым плечом — кубок (сос. 4); на левом плече и части грудной клетки — перевёрнутая половина тёрочного камня (№ 7; 0,25 x 0,2 x 0,05 м).

886а. Ж. 15 л. [Т. К.].

886б. 9 л. [Т. К.].

¹ На полевом чертеже положение левой руки погр. 884 неясно, на публикуемом чертеже (табл. 138) положение рук прорисовано по фотографии (ФА. 3248.24); в Описи погребений отмечено, что руки находились перед животом.

² Прослеженные размеры деревянного предмета: длина (С–Ю) 0,15–0,2 м, ширина 0,1–0,12 м, толщина 0,05–0,07 м.

³ По определению антрополога в С углу камеры почти в анатомическом порядке сложены кости трёх индивидов (погр. 886, 886а, 886б), причём два последних захоронения представлены отдельными костями, лежавшими вместе со скелетом 886. Какие именно кости относятся к погр. 886а и 886б — в Описи не указано. На полевой план эти номера нанесены не были и на публикуемом чертеже (табл. 139) проставлены авторами.

⁴ По чертежу создается впечатление, что кости смещены под тяжестью просевшего перекрытия.

892. Второй уровень захоронений. Вдоль СЗ стены, лицом к стене (табл. 123; РА. 1986 г. Д. 52. Л. 11; ФА. 3248.30, 31), на глубине 0,6–0,7 м от верха стен. Ж. (?) 25–30 л. [Т. К.]. СВ, лицом на СЗ. Скорченное, ничком, чуть на правом боку. Правая плечевая параллельна, левая — под 90° к позвоночнику; руки согнуты в локтях под 90°, 40°; кисти — у нижней части груди. Левая лопатка сдвинута, находилась на левой плечевой. Бедренные — под 95°, 115° к позвоночнику; ноги согнуты в коленях под 60°, 80°, уложены слева от тела. Между правой бедренной и СЗ стеной камеры — отдельная тазовая кость взрослого, лежавшая непосредственно на костях правой ноги погр. 893, находившегося глубже.

Инвентарь (табл. 140: 2–4, 6): на уровне погр. 892, но в Ю части камеры найдены: горшковидная хумча (сос. 1), два кубка (сос. 2 и 3), плошка (сос. 4) и чаша из мраморовидного известняка (сос. 5)¹, внутри хумча — кубок (сос. 6).

Инвентарь (?): вне связи с погребениями, в ЮВ части камеры, между первым и вторым уровнями захоронений найдены биконическая бусина-пряслице (№ 8) из мраморовидного известняка и двухчастная прямоугольная керамическая лепная коробочка (табл. 140: 7).

893. Третий уровень захоронений. Вдоль СЗ стены, лицом к стене (табл. 141; РА. 1986 г. Д. 52. Л. 12; ФА. 3248.32), непосредственно под погр. 892, на подстилке из грубой ткани. Ж. 30–35 л. [Т. К.]. ЮЗ, лицом на СЗ; нижняя челюсть лежала так, словно череп первоначально располагался лицевой частью вниз; шейные позвонки смещены. Скорченное, верхняя часть туловища лежала ничком, таз и ноги — в положении на левом боку. Плечевые почти параллельны позвоночнику; кости правого предплечья параллельны плечевой, кисть — у плеча; левая рука согнута в локте под 80°, кисть — под правым локтем. Бедренные — под 25°, 75° к позвоночнику; правая голень параллельна бедру, левая нога согнута в колене под 50°; правая подвздошная кость смещена к коленям.

Инвентарь (табл. 141: 1, 2): под левой лодыжкой — две кольцевидные бисерины из бирюзы (№ 1); перед лицом — лежавшая на боку корзина в форме высокого усечённого конуса (№ 3)²; в корзине — светильник из мраморовидного известняка (№ 2; ФА. 3248.77).

894–901³. Четвёртый (нижний) уровень захоронений (табл. 142; РА. 1986 г. Д. 52. Л. 13; ФА. 3248.33, 34), на глубине 0,75–0,9 м от верха стен.

894–898. Скопление черепов и костей толщиной до 0,4 м вдоль ЮЗ стены; 894 — 9 л.; 895 — Ж. 13–14 л.; 896 — Ж. 25–30 л.; 897 — Ж. 50–60 л.; 898 — Ж. 30–35 л. [Т. К.]. Кроме того, у ЮВ стены камеры, в 0,9 м от Ю угла найдены малая и большая берцовые кости двух индивидов, а также кости по меньшей мере от трёх стоп.

894. Череп на левой скуле, лицом на ВСВ и вверх.

895, 896. Непосредственно у ЮЗ стены камеры. Черепа основанием вверх.

897. Череп на основании, лицом на В.

898. В 3 углу. Раздавленный череп.

Инвентарь (табл. 142: 1–5, 8–10): на уровне костей погр. 894–898 — пять сосудов в наклонном положении: в 0,2 м от Ю угла, у ЮВ стены — расписной горшковидный сосуд (сос. 1), в 0,15 м к СЗ — кубок (сос. 2), в 0,35 м к СЗ от сос. 1 — кубок (сос. 3), в 0,32 м к ЮВ от СЗ стены — чаша из стеатита (сос. 4; ФА. 3248.76), в 0,32 м от 3 угла, у СЗ стены — кубок (сос. 5). В 3 углу, под черепом погр. 898 — кубок (сос. 9), рядом с этим же черепом — чаша из гипса (сос. 8). В 0,22 м к СВ от черепа погр. 896 — металлическая крестовидная печать-штамп (№ 10).

Инвентарь (?): кольцевидная лазуритовая бусина (табл. 142: 11)⁴.

899. В центре камеры, голова и верхняя часть туловища — у СЗ стены. Скелет находился несколько выше уровня залегания костей погр. 894–898, но ниже уровня погр. 893. Ж. 40–45 л. [Т. К.]. ЗЮЗ, лицом на ЮЮВ, нижняя челюсть — у левого предплечья. Скорченное, на правом боку. Правая плечевая — под 40°, левая — параллельна позвоночнику; руки согнуты в локтях под 135°, 50°; нижние эпифизы костей правого предплечья — перед нижней частью груди, левого — перед грудью; кисти рук отсутствовали. Бедренные — под 80° к позвоночнику; ноги согнуты в коленях под 35°, 75°.

900. В С части камеры, за тазом погр. 899, в 0,3 м параллельно СВ стене, на слое пепла и обожжённой земли⁵. Ребёнок⁶. ЗСЗ, череп отсутствует. Скорченное (на правом боку?, на спине?). Кости рук отсутствуют. Ноги согнуты в коленях, частично смещены, лежат справа от тела.

901. У ЮВ стены, в 0,45 м от В угла, в ногах погр. 899. Ребёнок [Ю. Б.]. ССЗ? Череп и кости рук отсутствуют. Скорченное (на спине?). Ноги согнуты в коленях.

Инвентарь (табл. 142: 6, 7): в В углу, на уровне погр. 901, стояли хумча с обломанной верхней частью (сос. 6) и, вплотную к ней, кубок (сос. 7).

¹ Сосуд 5, а также биконическую бусину-пряслице (№ 8) в коллекции Алтын-депе идентифицировать не удалось.

² Размеры корзины по тлену: высота — более 0,25 м, диаметр в средней части — около 0,2 м, около 40–45 витков плетения.

³ Количество детей, захороненных на нижнем уровне камеры, не установлено, так как детские скелеты без черепов (погр. 900 и 901) не имели точных возрастных определений, а череп погр. 894 (9 л.) мог принадлежать одному из них или третьему ребёнку.

⁴ В коллекции имеется лазуритовая бусина (шифр: Р. 9, пом. 371, 4-й слой), не упомянутая в Описи погребений в составе инвентаря, на плане не обозначенная, но, вероятно, происходящая из нижней части заполнения погребальной камеры — пом. 371.

⁵ Пол пом. 371 в СВ части камеры несколько ниже, чем в ЮЗ части.

⁶ Судя по размеру костей на чертеже.

- 887–890, 890а, 891. Р. 9, пом. 332, в 3 части (табл. 120, 136Б; РА. 1986 г. Д. 52. Л. 8; ФА. 3248.36), перезахоронение черепов и нижних челюстей 6 (?) человек. 887, 890а (нижняя челюсть)¹ — две (?) Ж. 25–30 л.; 888 — Ж. (?) 25–30 л.; 889 — М. (?) 25–30 л.; 890 — М. 30–35 л.; 891 — Ж. 20–30 л. [Т. К.].
- 887–890, 890а. На глубине около 1,7 м от поверхности, в 0,80 м ниже уровня пола периода 1 (верхнего), в сырцовом завале.
887. Череп на левой скуле, лицом на ЮВ.
888. Череп на правой скуле, лицом на ЮВ.
889. Череп на левой скуле, лицом на Ю; нижняя челюсть рядом.
890. Череп основанием вверх, лицом на Ю.
- 890а. Нижняя челюсть рядом с черепом погр. 890.
891. На 0,15 м ниже погр. 887–890, в 0,2 м над полом помещения периода 2 (нижнего). Череп без нижней челюсти.
- 902–902а. Р. 16, гор. 5, ярус VIII, погребальная камера (СЗ–ЮВ х СВ–ЮЗ — 1,05 х 1,07 м; табл. 143Б, 143В; РА. 1986 г. Д. 51. Л. 9; Д. 52. Л. 15; ФА. 3248.46; Удеумурадов 1993: рис. 8)².
902. М. (?) 30–35 л. [Т. К.]. С? Череп отсутствует, позвоночник смещён. Скорченное, на правом боку. Руки частично сдвинуты, согнуты в локтях под 60°. Ноги сильно согнуты в коленях под 40°, 10°; стопы — у таза.
- 902а³. Взрослый. Разрозненные части скелета: в углу камеры, вдоль ЮВ стены — кости голени и стопы, у СВ стены — фаланги и рёбра, в центре камеры — фаланги кистей (?).
Инвентарь: у ЮВ стены — низкий расписной кубок (табл. 143В: I)⁴.
- 902б. Р. 16, гор. 3, пом. 3 (табл. 143А; РА. 1986 г. Д. 51. Л. 7), в глубокой «чаше-котле» (табл. 143А: I). Младенец [Б. У.]. Скорченное.
- 902в. Р. 16, гор. 4, пом. 3, в 3 углу (табл. 143Б; РА. 1986 г. Д. 51. Л. 8, 9). Ребёнок [Б. У.]. С. Скорченное. Судя по отпечаткам, тело было завернуто в материю.
- 902г. Р. 16, гор. 4, пом. 4 (табл. 143Б; РА. 1986 г. Д. 51. Л. 8, 9), на полу, в хуме. Ребёнок [Б. У.]. Скорченное.
Инвентарь: кубок (табл. 143Б: I).

1987 г.⁵

903. Р. 9, пом. 370, в 3 углу (табл. 120; РА. 1987 г. Д. 52. Л. 1), под первым (верхним полом)⁶. Младенец. 3. Скорченное, на левом (?) боку.
904. Р. 5, гор. 10, в яме (СЗ–ЮВ х СВ–ЮЗ — 0,9 х 0,6 м), нарушившей в С части стену, разделяющую пом. 4 и 5 (табл. 144; РА. 1987 г. Д. 53. Л. 3). 6–7 л. [Т. К.]. Перезахоронение костей: на дне ямы, на границе XVI–XVII ярусов находился череп, над ним — позвонки и кости ног, в верхней части заполнения ямы (граница XV–XVI ярусов) — нижняя челюсть.
- 905, 906–910, 906а, 906б, 907а. Р. 5, гор. 10, двор В (табл. 144, 145А; РА. 1987 г. Д. 53. Л. 7; Д. 54. Л. 2; ФА. 3271), остатки разрушенной погребальной камеры или, что более вероятно, перезахоронения костей. 905, 906, 908–910 — взрослые, 907 — ребёнок [Л. К.]. По определению антрополога, данное скопление костей содержало останки не менее 9 человек: 1) очень крупный массивный мужчина *maturus* (предположительно, погр. 910); 2) осколки черепа мужчины (?) взрослого (предположительно, погр. 908); 3) мужчина взрослый (предположительно, погр. 905); 4) мужчина взрослый (предположительно, погр. 909); 5) девушка 15–16 л. (предположительно, погр. 906); 6) девочка (?) 13–14 л. (погр. 906а); 7) фрагменты костей подростка (погр. 906б); 8) ребёнок 6–7 л. (вероятно, погр. 907); 9) ребёнок около 1 г. (погр. 907а) [Т. К.]⁷. На площади около 2,0 м², в слое толщиной

¹ Нижняя челюсть могла относиться к черепам погр. 887 или 891, либо принадлежала ещё одному погребённому, которому авторами присвоен № 890а.

² Кости находились на отметке –375 см. При этом основание стен камеры и уровень захоронений почти одинаков, что позволяет считать их синхронными. Под костями погребённого расчищен очаг на круглом сырцовом основании, видимо, не связанный с погребальной камерой (РА. 1986 г. Д. 51. Л. 9, 10). В публикации Б. Н. Удеумурадов указывает: «Под погребением и основанием стен камеры был обнаружен округлый в плане очаг...» (1993: 29).

³ По заключению Т. П. Кияткиной, все найденные в камере кости принадлежали одному скелету. Однако, судя по чертежу и фотографии (РА. 1986 г. Д. 52. Л. 15; ФА. 3248.46), в камере было захоронено не менее двух взрослых.

⁴ В публикации ошибочно указано, что в камере найдено 2 расписных сосуда (Удеумурадов 1993: 29).

⁵ Л. Б. Кирчо. Отчёт о работах Алтыновского отряда Каракумской экспедиции в весенний сезон 1987 года / РА ИИМК РАН. Ф. 35. Оп. 1. 1987 г. Д. 53; чертежи: Д. 54. Погребения, найденные в 1987 г. в горизонте 10 раскопа 5, нанесены на план (д. 54. Л. 1).

⁶ Пом. 370 было заброшено в начале периода Алтын 2 (Берёзкин 2001: 47), соответственно, погр. 903 находилось под полом периода Алтын 2, в заполнении горизонта Алтын 3.

⁷ Антропологические определения останков, найденных в 1987 г. на раскопе 5, были проведены только в 1989 г., когда сохранность костей и пакетов оставляла желать лучшего, при этом были перепутаны пакеты и шифры. Мы приводим полностью антропологические определения фрагментов скелетов, найденных во дворе В. Останки девочки, подростка и годовалого ребёнка (погр. 906а, 906б и 907а соответственно) на табл. 145А не указаны. Череп погр. 906 не был зарисован на поле чертежа (табл. 145А), в связи с тем, что в процессе расчистки этого скопления останков, кости были частично перемещены и повреждены местными жителями. Местоположение погр. 906–910, 906а, 906б, 907а и погр. 905 показано на плане стратиграфического горизонта 10 (табл. 144).

0,4 м — разрозненные кости: пять черепов и три нижние челюсти (погр. 906–910); длинные кости, рёбра и позвонки, часть которых, несомненно, принадлежала погр. 906–910, а часть, вероятно, погр. 906а, 906б, 907а. Кости лежали на сырцовой забутовке и были перекрыты слоем обломков сырца и золы. В 2,0 м к ЮЗ от скопления — череп погр. 905.

1989 г.¹

911. Р. 5, гор. 10, двор А, у СЗ обреза раскопа (табл. 144; РА. 1989 г. Д. 34. Л. 3). 5–6 л. [Т. К.]. СЗ. Скорченное, на правом боку. Кисть левой руки — у коленей.
Инвентарь (табл. 145Б: 1–4; Kircho 1994: fig. 2, 14, 15): за головой — расписные чаша (сос. 1) и горшочек (сос. 2), под подбородком — агатовая пронизка (№ 4), у живота, под локтями — антропоморфная терракотовая (плохо обожжённая) сидящая статуэтка (№ 3).
912. Р. 5, гор. 10, двор В (табл. 144, 145В; РА. 1989 г. Д. 34. Л. 3; ФА. 3386.14), частично под основанием контрфорса обводной стены гор. 8. Ж. *maturus* [Т. К.]. ЮЮВ. Скорченное, на левом боку. Шейный отдел согнут. Правая плечевая параллельна, левая — под 30° к позвоночнику; руки согнуты в локтях под 50°, 30°; кисти — вблизи черепа. Бедренные — под 70°, 100° к позвоночнику; ноги согнуты в коленях под 25°, 30°; стопы лежали почти вместе.
- 913–918. Р. 5, гор. 10, двор А, в С части, в разрушенной погребальной камере или в яме (табл. 144, 145Б; РА. 1989 г. Д. 34. Л. 3; ФА. 3386.16), повредившей ЮЗ и ЮВ стены пом. 18 гор. 11; на циновке. 913 — *M. adultus* (?), *maturus* (?); 914 — *J. maturus*; 915 — *M. adultus*, очень крупный; 916 — *M.* (?) взрослый; 917 — 1–1,5 л. [Т. К.]; 918 — младенец [Л. К.]. Разрозненные черепа и кости.
919. Р. 5, гор. 10, пом. 21, в С части (табл. 144, 145В; РА. 1989 г. Д. 34. Л. 3; ФА. 3386.17), почти на уровне верха стен. Ж. *maturus* [Т. К.]. ЮЮВ. Скорченное, на левом боку. Руки согнуты в локтях, кисти — у нижней челюсти. Нижняя часть туловища и ноги — за пределами раскопа.

1995 г.

- 920–924. Р. 5, гор. 6, погребальная камера (табл. 92)². 920 — новорождённый, 921 — 1–2 мес., 922 — 6–8 л., 923 — 16–18 л., 924 (черепная крышка и нижняя челюсть) — *M.* 35–40 л. [А. К. К.]. В ЮВ обрезе раскопа, в слоях гор. 6, приблизительно в 6,5 м от Ю угла раскопа — остатки разрушающейся погребальной камеры, уходящей вглубь обреза раскопа на 0,5–0,7 м. В обрезе остались две пары тазовых костей взрослых, длинные кости и рёбра. Скопление костей — в виде компактной кучи, с ЮЗ ограниченной мощной стеной (С стена пом. 30 гор. 6), рядом со стеной — два сырцовых кирпичика — возможно, остатки заклада входа в камеру. Собраны осыпавшиеся кости и керамика, среди которой — археологически целые горшковидный сосуд и горшок (табл. 143Г: 1 и 2).

1998 г.

- 924а³. Западный склон «Массива жилых кварталов». Предположительно, внутри сырцовой обкладки. Взрослый [Л. К.]. СЗ (?), с согнутыми в коленях ногами (?).

Инвентарь (табл. 146А: 1, 2, 4–11): в головах на небольшом сырцовом возвышении стояли бокал (сос. 1) и горшочек (сос. 2). Рядом с сосудами находились металлические предметы: «лопаточка» с плоским лезвием и утолщённым черенком (№ 4), круглое сильно деформированное зеркало (№ 5), булавка с обломанным навершием (№ 7), овальный сосуд-чашечка (№ 11), два наконника, свёрнутых в 1,5 оборота из проволоки (один целый и обломок другого; № 9, 10), плоское кольцо-обоймочка с заклёпкой внутри (№ 8) и серебряная игла с ушком (№ 6). Часть предметов, возможно, лежала в плетёной корзинке или на циновке — на зеркале прослежены отпечатки плетёнки из органического материала.

Инвентарь (?): выше сосудов, косо, почти на боку лежало плоское чёрнополированное блюдо (табл. 146А: 3) — часть его находилась над современной поверхностью и была разрушена дефляцией.

2001 г.⁴

925. Р. 5, гор. 12, пом. 3, в 1,8 м от С угла, в 0,2 м от СВ стены, спиной к стене, сразу под обмазкой нижнего пола пом. 18 гор. 11 (табл. 132Б; РА. 2001 г. Д. 14. Л. 4, 12). Младенец 0–6 мес. [А. К. К.]. СЗ, лицом на Ю. На правом боку,

¹ В. М. Массон. Отчёт о работах Каракумской экспедиции в осенний сезон 1989 г. на поселениях Алтын-депе и Илгынлы-депе / РА ИИМК РАН. Ф. 35. Оп. 1. 1989 г. Д. 34. Л. 1–6; чертежи: Д. 35. Л. 1–4.

² Погр. 920–924, обнаруженные в разрушающемся обрезе раскопа 5, нанесены на план горизонта 6 (табл. 92) условно, на основании описания.

³ В 1998 г. во время обследования Алтын-депе международной группой исследователей были обнаружены остатки захоронения (предположительно), частично нарушенного современной грабительской ямой; материалы опубликованы (Кирчо 2000: 70, 71, рис. 1).

⁴ Л. Б. Кирчо. Отчёт о работах Алтыновского отряда Каракумской экспедиции Института истории материальной культуры (ИИМК) РАН в октябре 2001 г. / РА ИИМК РАН. Ф. 35. Оп. 1. 2001 г. Д. 14.

туловище чуть завалилось назад. Правая рука вытянута вдоль тела под углом 30° к позвоночнику, кисть — в области колен. Правая бедренная согнута под 90° к позвоночнику; нога согнута в колене под 90°. Кости левых руки и ноги смещены при расчистке, их положение не установлено.

926. Р. 5, гор. 12, пом. 3, в 0,15 м к СЗ от погр. 925, частично под кладкой СВ стены пом. 18 гор. 11 (табл. 132Б; РА. 2001 г. Д. 14. Л. 4, 12). Младенец 0–6 мес. [А. К. К.]. ЮЗ, череп смещён и разломан в древности. Вероятно, погребение раздавлено и кости черепа раздвинуты давлением кладки стены. На правом боку, позвоночник согнут дугой. Плечевые параллельны позвоночнику; руки согнуты в локтях под 120°; предплечья перекрещены; правая кисть — у левого плеча, левая кисть — у правого плеча. Ноги согнуты в тазобедренных суставах ~20°. Тело было сложено пополам, ноги вытянуты вдоль и почти параллельно туловищу.

1959–1961 гг.¹

- 927 (1)². У С массива. Подросток. С. Скорченное, на правом боку.

Инвентарь (табл. 146Б: 7, 8): у головы — расписные красноангобированный графин и светлоглиняная чаша, поделка из мраморовидного известняка (амулет?).

- 928–929 (2). Взрослые. С. Скорченные, на правом боку.

Инвентарь: у бедра восточного костяка — сероглиняная круглодонная чаша (табл. 146Б: 4), у подбородка западного костяка — мраморная поделка-светильник (табл. 146Б: 3).

- 930 (3). У основного раскопа-траншеи³. Ребёнок. СВ. Скорченное, на правом боку.

Инвентарь: у лица — небольшая расписная чаша.

- 931 (4). Около Ю массива. Взрослый. З. Скорченное, на правом боку.

Инвентарь: каменный пест и крупная шаровидная терракотовая бусина.

- 932 (5). У основного раскопа-траншеи, в подбое, вырубленном в обводной стене. Взрослый. С. Слабо скорченное, на правом боку. Руки согнуты в локтях, кисти — у подбородка. Ноги слегка согнуты в коленях.

Инвентарь (табл. 146Б: 5, 6): у головы и у нижних рёбер — два расписных сосуда.

- 933 (6). В основном раскопе-траншее, у края внутренней части обводной стены. Взрослый. СВ. Скорченное, на правом боку.

Инвентарь: у нижних рёбер — расписной сосуд, мраморный сосуд с гофрированным горлом, металлическая булавка (стержень с утолщением на конце?), обломанная терракотовая статуэтка беременной женщины (табл. 146Б: 1).

- 934–936. Снаружи от обводной стены. Камера № 1 — прямоугольная (6 м²), со сводчатым перекрытием (Ганялин 1967: 209). На полу — два взрослых и детский скелеты. СВ. Скорченные, на правом боку. Кисти рук — у подбородка.

- 937–938. Снаружи от обводной стены. Камера № 2 — прямоугольная (2,0 x 1,5 м). Взрослый и детский скелеты. З. На правом боку. Кисти рук — у подбородка.

- 939–945. В одной из траншей на З склоне городища. Камера № 3 разрушена поздней гончарной печью — сохранился лишь её угол. В камере найдено семь скелетов, шесть из них представляли собой беспорядочное нагромождение костей.

945. Последнее захоронение в камере (?). Подросток. Скорченное, на правом боку.

Инвентарь: у черепа — усечённо-конический светильник с крышкой из мраморовидного известняка (табл. 146Б: 2).

Кроме того, на С склоне «Холма стены» у С въезда на поселение найден погребальный комплекс.

«Третья группа погребений находилась в специальном погребальном архитектурном комплексе. . . . Погребальный архитектурный комплекс был выявлен при расчистке северного склона холма у основного въезда. Он представляет собой два ряда небольших прямоугольных сомкнутых помещений, вытянутых по склону с востока на запад. Всего выявлено шесть помещений, но полностью вскрыто только два.

Производившие их расчистку А. А. Марущенко и Д. Д. Дурдыев установили, что погребения образуют три яруса. Наблюдения, сделанные у основания стен помещений, позволили уточнить, что комплекс имел два периода существования с разным уровнем полов. Общая же планировка в принципе повторяется, верхние стены

¹ Погребения, исследованные на Алтын-депе в 1959–1961 гг. А. Ф. Ганялиным и А. А. Марущенко, опубликованы (Ганялин 1967). Раскопки 1959–1961 гг. были произведены на «Холме стены», рядом, но за пределами раскопа 5, напластования которого были исследованы Каракумской экспедицией в 1966–1970, 1973–1974, 1976–1989, 1991, 1992, 1995, 2001 гг. Погребения, обнаруженные А. Ф. Ганялиным (кроме одного), располагались с внешней стороны расчищенной им снаружи поселения обводной стены, вдоль стены на всём её протяжении (Ганялин 1967: 209). Рисунки инвентаря погребений (табл. 128Б) взяты из той же статьи, однако, принадлежность конкретного сосуда к инвентарю определённого погребения установлена нами по описанию и в ряде случаев может быть неверной.

² В скобках указаны порядковые номера погребений по публикации А. Ф. Ганялина (1967).

³ Раскоп-траншея находится в 1,0 м к ЮВ от ЮВ угла раскопа 5 1976–2001 гг.

возведены на нижних. С нижним уровнем пола связан только один ярус погребений, два других относятся ко второму — верхнему уровню пола.

Погребения групповые, содержат от двух до четырёх костяков, расположение их и ориентировка самые различные. Большинство костяков расчленено и кости находятся в беспорядке. Смещение костей свидетельствует о последовательном характере захоронений. Погребальный инвентарь обнаружен только у четырёх костяков, расчищенных на полу верхнего здания. Это — глиняный расписной сосудик, три сосуда из мраморовидного известняка, мраморный светильник и крупная каменная бусина-подвеска» (Ганялин 1967: 211).

946–952¹. И. С. Масимов любезно предоставил авторам фотографию (табл. 165: 2), на которой с большой долей вероятности зафиксирован процесс расчистки одного из помещений погребального комплекса у С въезда на Алтын-депе². Судя по фотографии, в этом помещении было захоронено не менее семи человек, причём выделяется по крайней мере три уровня залегания останков.

Верхний уровень: в центре фотографии — погр. 952 — сохранились череп, часть костей туловища и тазовая кость, вероятно, подростка; скорченное, на правом боку, левая плечевая — под 50° к позвоночнику; под локтевым эпифизом плечевой — сдвинутые кости предплечья, лежащие непосредственно на черепе погр. 949. В правом верхнем углу фотографии видны перемещённые нижняя челюсть, лучевая, бедренная и фаланги взрослого (погр. 951).

Средний уровень: погр. 947–949, 950.

947–949. Тройное одновременное захоронение двух взрослых и ребёнка (погр. 948).

947. Скорченное, на правом боку. Левая плечевая — под 75° к позвоночнику. Бедренные — под 50° к позвоночнику; ноги согнуты в коленях под 25°, 50°; правая стопа прижата к тазу, левая пяточная касается фаланг правой стопы.

Инвентарь: сразу за затылком — каменная (гипсовая?) чаша; рядом с чашей, на более высоком уровне и, вероятно, не *in situ* — биконическая каменная бусина-пряслице.

948. Вероятно, между рук погр. 947.

Инвентарь (?): за затылком, на некотором расстоянии — горшок, может относиться и к погр. 947.

949. Из трёх индивидов (947–949) положен последним — левая тазовая кость частично перекрывает левую большую берцовую погр. 947. На правом боку. Бедренные — под 70° к позвоночнику, ноги согнуты в коленях под 40°.

950. Взрослый. За головой погр. 949 — повреждённые длинные кости согнутых в коленях ног.

Нижний уровень залегания останков: погр. 946.

946. Подросток. Череп утрачен, сохранился обломок нижней челюсти. Скорченное, на левом боку. Правая плечевая параллельна позвоночнику, левая — под 45° к позвоночнику; руки согнуты в локтях под 50°, 30°; правая кисть — у левого локтя, левая — у нижней челюсти.

¹ Нумерация погребений сделана авторами.

² К сожалению, на фотографии нет масштаба и обозначения сторон света.

PART I

CATALOGUE OF ALTYN-DEPE BURIALS

Similarly to other settlements of the Eneolithic, Early Bronze and Middle Bronze ages in Southern Turkmenia (late 5th — turn of the 3rd and 2nd mil. B. C.; the sites of the Namazga I–V periods), at Altyn-Depe, dead were buried directly within the confines of the settlement, either in the cultural layer or both in the cultural layer and mud-brick burial chambers (the Namazga III–V periods). In the case of burials made in the highly mixed up cultural layer, it was usually impossible to trace the outlines of the graves either on a plan or in section. Exceptions were the graves (or underground chambers) homogeneously filled with ashes or, *vice versa*, dug in ash, and those which had cut the walls of some earlier structures through. In those cases where the boundaries of the pits have been traced, the character and inner dimensions of the burial structures are given here. The descriptive parts contain indications to the building horizon in which the grave was found. As a rule, it is implied that a grave under discussion was dug into from the overlying horizon; if the grave had cut two or more horizons through, it is noted in the comments. Burial chambers were, as a rule, either a specially constructed surface room/vault, or made from some temporally disused room. In both cases, the chambers are dated to the same period as any other structures of a given building horizon. The numeration of the burials is common for the entire site and reflects the temporal sequence in which the graves were discovered (if the numbering order is disturbed, *e.g.* if one of the graves in a collective or a double burial was discovered later, it is described together with other graves within the given burial structure, and a reference is given in the corresponding place of the catalogue to the number of the basic accumulation of burials). When anthropologists were studying the materials directly in the field conditions, it became clear that in some cases skeletal remains of two or more individuals were designated under a single number. These obtained the numbers of 177A, 624a, 838a, 874a, 886a, and 886b. All the other numbers indexed with lower-case letters (*e.g.* 902a) are introduced by us in order to register those graves or bones (parts of skeletons from collective burials) which either have not received an individual number during the field registration or are missing in the Description of Burials of Altyn-Depe¹ thus having no numbers. The location of burials found outside the excavated areas and trenches is indicated within the confines of the elevation of Altyn-Depe (fig. 1; see also: Maccor 19676: fig 1; 1981: fig. 1). Within the confines of an excavation area, the location of a skeleton in a room or a courtyard and the distances (metres) from the upper point of the cranial vault (or the upper vertebra where the skull was absent) to two non-parallel walls are given. The locations of those burials which had not been marked on field drawings of the excavated areas and were reconstructed on the basis of their description are shown on the plans by marks in the form of straight crosses. Descriptions of the postures of the dead comprise first the orientation of the skeleton, then the position of the skull and the body in general, and further — the positions of the arms and legs, so that the information on the right arm or leg (correspondingly) is presented the first, including the angles between different bones of the skeleton.

In publications of anthropological identifications presented by professional anthropologists palaeozoologists, a petrographist and a tracewear analyst, the initials of these authors are indicated in square brackets. Most of the anthropological finds from Altyn-Depe were studied and identified by Dr. T. P. Kiyatkina [T. K.], and a smaller part was studied by T. A. Trofimova [T. T.], A. Keyta [A. K.], G. M. Afanasyeva [G. A.], Dr. A. V. Gromov [A. G.], Dr. N. M. Ermolova [H. E.] and Dr. A. K. Kasparov [A. K. K.]. In those cases where anthropological identifications are lacking, approximate definitions of age made by archaeologists are presented: small baby, child, adolescent, or adult, and the sex of the dead as a rule is not indicated in such a case. For a number of such identifications their authors also are named: Yu. E. Berezkin [Ю. Б.], G. N. Lisitsyna [Г. Л.], L. B. Kircho [Л. К.], I. S. Masimov [И. М.], V. I. Sarianidi [B. C.], B. N. Udeumuradov [Б. У.]. Palaeozoological identifications were carried out by Dr. N. M. Ermolova [H. E.] and Dr. A. K. Kasparov [A. K. K.]. Rocks were identified by Dr. G. M. Kovnurko [Г. К.]. The tracewear studies of tools were conducted by G. F. Korobkova, Dr. His. [Г. Ф. К.].

In preparing the field descriptions of the Altyn-Depe burials, besides V. M. Masson, Dr. His. (the head of the excavations) of this catalogue, also Dr. V. A. Alekshin, Yu. E. Berezkin, Dr. His., S. B. Gul'tov, V. A. Zavyalov, Dr. L. B. Kircho, V. I. Knyshov, Dr. G. N. Kurochkin, Dr. I. S. Masimov, Dr. N. N. Skakun and Dr. B. N. Udeumuradov took part during different field seasons.

We are especially grateful to V. I. Sarianidi, Dr. His., who kindly allowed us to study unpublished materials from the unique burial complexes investigated at Altyn-Depe by the Geoksyur Detachment in 1965–1966. In this connection, we must specially mention the activities of G. N. Lisitsyna, Dr. His., who carried out uncovering and registration of the burials during the first years of the excavations. During the preparation of the Catalogue, in addition to various publications, we used materials from the Manuscript and Photo Divisions of IIMK RAS scientific Archive (referenced as MA and PhA, correspondingly), materials from the Archive of IA RAS (MA IA RAS), as well as field journals and notes of V. M. Masson, Yu. E. Berezkin, V. A. Zavyalov, L. B. Kircho and a number of versions of the Description of Burials. The references in the text of the Catalogue and in comments are mostly given to the first and (or) most comprehensive publication. In case of any discrepancy in the data, the information from photographs, drawings and the field Description of Burials was taken as the basis.

¹ Description of Burials («Опись погребений») — a special inventory list in which the finds were registered during excavations of burials.

The illustrative part of the Catalogue is based on all available drafts of the burials and sketches of finds summarised on the plates. Photographs are presented for those graves and artefacts which have not been drawn from life. As a rule, the absence of a drawing or photograph implies that either the corresponding item is lost or its present whereabouts are unknown. In addition, included are references to all the drawings and photos available in the archives of IIMK RAS. The references to materials of the Manuscript Archive Division (IIMK) indicate the year, number. File and sheet, and the collection number for materials from the Photo Archive (IIMK).

Abbreviations

Exc.	—	Excavation	NNE	—	North-North-East	SSW	—	South-South-West
E	—	East	NNW	—	North-North-West	SW	—	South
ENE	—	East-North-East	NW	—	North-West	W	—	West
ESE	—	East-South-East	S	—	South	WNW	—	West-North-West
N	—	North	SE	—	South-East	WSW	—	West-South-West
NE	—	North-East	SSE	—	South-South-East			

1965¹

1. The «Central Square», E. edge. Adult. SSW. On the back. Right arm extended, the left bent at the elbow, the wrist in the area of the pelvis. Legs flexed at the knees (MA. 1965. File 7. Sheet 14).
Grave goods (Pl. 2: 1–3; PhA. 2302.79; Массон 1967a: 175, fig. 8): a bowl on a high pedestal near the left thigh (vessel 1) and two jugs (vessels 2, 3)².
2. Exc. 1, horizon Altyn 2, room 3, in the surface level (Pl. 1)³. Small baby. S. Flexed on the left side (MA. 1965. File 7. Sheet 14; File 130. Sheet 1).
3. Exc. 1, horizon Altyn 2, courtyard. Child (?)⁴. W, facing S. Flexed on the right side. Right arm extended parallel to the body, the wrist under the left knee; left arm bent at the elbow at 90°, the wrist in front of the chest. Femora at 120° and 95° towards the spine; legs flexed at the knees at 45° (Pl. 1; PhA. 2302.24; MA. 1965. File 7. Sheet 14).
4. Exc. 1, horizon Altyn 2, courtyard, traces of mud-brick lining of the tomb (V. M. Masson's Journal of 27.09.65). Adult. W, facing S, the skull on the right cheekbone. The positions of the chest, spinal column and pelvis correspond to a body resting prone (Pl. 1; PhA. 2302.24; MA. 1965. File 7. Sheets 3, 14). Arms bent at the elbows, right forearm and wrist under the thorax. Femora are at 120° towards the spine; legs flexed at the knees at 45°. Possibly the original position was flexed on the right side, later the bones of the body sank forward⁵.
Grave goods (Pl. 2: 4, 5; PhA. 2302.29, 78; Массон 1967a: 168–169, fig. 2, 1, 2; 1981a: Pl. XIV, 1): a metal⁶ small cup with a handle and a knife with two-edged blade and a tang.
- 5–7. Exc. 1, horizon Altyn 2, courtyard, a disturbed burial chamber (?) built of mud-bricks (Pl. 1; PhA. 2302.24; MA. 1965. File 7. Sheets 3, 4, 14, 15).
5. Disturbed in the process of burying deceased nos. 6 and 7. Adult. N. Skull. Bones and the lower jaw — 2 m to the N(?).
6. The latest burial in the chamber. Adult. N, facing WNW. Flexed on the right side, bones of the body sank backwards. Right arm extended, the wrist near the knees; left arm bent at the elbow at ~75°. Femora at 90° towards the spine; legs flexed at the knees at 15°.
Grave goods: nearly cubic biconvex bead made of white-red agate (Pls. 2: 7; 150: 2, no. 2)⁷.
7. Displaced and disturbed in the process of burying deceased 6. Man, adultus [Т. Т.] (Кияткина 1987: 84, 85, table 12). N. The skull lying with face upwards, cervical vertebra and part of right arm. The other bones were found in an accumulation located 2.0 m to the N(?).
Grave goods: ellipsoidal biconvex spacer-bead made of grey-blue chalcedony (Pls. 2: 8; 150: 2, no. 1).

¹ В. М. Массон. Отчёт о работах Кара-кумского отряда в 1965 г. / МА ИИМК РАС. 35. List 1. 1965. File 7. Sheets 1–17; drawings: File 130. Sheets 1–8. В. И. Сарияниди. Отчет Геоэксурского Археологического отряда в 1965 г. / МА ИА РАС. 1. 3396. Sheets 15–18. The locations of burials 12–16, 22, 23, and burial 8 were unmarked on field drawings of excavations 1 and 3, burials 1 and 17 also were not plotted on the plan of Altyn-Depe.

² Among the grave goods from Altyn-Depe both ceramic and stone vessels are represented; in those cases where indications of the material are omitted, it is a ceramic vessel that is implied. Vessel 3 from grave 1 is lost from the collection, the figure is drawn using a photograph (PhA. 2302.79).

³ In the opinion of V. M. Masson, graves 2–7, 12–14 found in horizon Altyn 2, are dated to the period of Altyn 1 (MA. 1965. File 7. Sheet 3).

⁴ Judging by the drawing, interred in grave 3 was an adult.

⁵ In the opinion of V. M. Masson, in burial 4, the deceased was buried on the belly with flexed legs, certain displacement of the bones occurred already in the grave (MA. 1965. File 7. Sheet 3).

⁶ Considering the arguable reliability of identifications of artificial or natural character of admixtures (especially of arsenic) in copper at the earlier stages of bronze metallurgy, all the alloys based on copper or lead are called simply metallic in this catalogue; in those cases where we are dealing with semiprecious metals, they are indicated as gold or low-grade silver. For the chemical composition of metallic objects from burials of Altyn-Depe, see Appendix 1.

⁷ The beads from burials 6 and 7 are lacking in the collection, the drawing was made after the photograph (PhA. 2323.110; Массон 1981a: Pl. XXI, 3).

Grave goods (?): a beaker (Pl. 2: 9)¹.

8. Exc. 3. Adult. NNW, facing NW. Tightly flexed position, on the right side. Right arm strongly bent at the elbow, the wrist positioned in front of the face; left arm bent. Legs tightly flexed, the knees almost at the level of the chest (MA. 1965. File 7. Sheet 15).
9. Exc. 3 (Pl. 6). Adult. SW, face down. Flexed on left side. Right arm bent, the left extended. Legs tightly flexed at the knees².
Grave goods (?): horse jaw (?)³.
10. Exc. 3 (Pl. 6). Adult [child (?), adolescent (?) JI. K.]. NNW. Flexed on the right side. Right arm bent at the elbow, the wrist beneath the left arm; left arm strongly bent at the elbow, the wrist positioned near the face. The skull and one of the femora lacking⁴.
11. Exc. 3 (Pl. 6). Child. WNW, facing N. Flexed on the left side. Arms and legs flexed⁵.
Grave goods: four rhomboid gypsum beads⁶.
12. Exc. 1, horizon Altyn 2. Child's skeleton, poorly preserved [small baby (?) JI. K.]⁷. N, facing E. Flexed on the left side (MA. 1965. File 7. Sheets 3, 15).
13. Exc. 1, horizon Altyn 2. Adolescent's skeleton, poorly preserved. N, facing E. Flexed on left side. Right arm bent at the elbow, left arm extended. Legs flexed at the knees (MA. 1965. File 7. Sheets 3, 15).
14. Exc. 1, horizon Altyn 2. Child's skeleton, poorly preserved [small baby (?) JI. K.]. W. Flexed on the left side (MA. 1965. File 7. Sheets 3, 16).
15. Exc. 1, horizon Altyn 1 (level X)⁸. Man, maurus [T. T.] (Кияткина 1987: 84, 85, table 12). NW. Flexed on the right side. The position of the right arm unclear, the left arm bent at the elbow. Legs tightly flexed at the knees (MA. 1965. File 7. Sheets 6, 16).
Grave goods (?): a fragment of a stone object.
16. Exc. 1, horizon Altyn 1 (level X). Adult. NW, facing S. Flexed on the right side. Arms bent at the elbows, wrists positioned in front of the face. Legs tightly flexed at the knees (MA. 1965. File 7. Sheets 6, 16).
Grave goods: a barrel-shaped bead made of white-and-reddish agate (Pl. 2: 6).

¹ Possibly, it is related to burials 5–7; its location is not specified on the drawing.

² As it is specified in the Description of Burials and Report (MA. 1965. File 7. Sheet 15). On the schematic plan of Excavation 3 (Pl. 6), skeleton 9 is shown flexed on the left side, humeri at 45° to the spine, the arms bent at the elbows at 60° and 50°; the femora at 100° to the spine, the legs flexed at the knees at 30°.

³ The identification of the animal species was carried out by an archaeologist and not by an expert in palaeozoology. Since horse bones have not been encountered among the materials from any later excavations at Altyn-Depe, this example is possibly a koulan's (wild ass) jaw [JI. K.].

⁴ MA. 1965. File 7. Sheet 15. Judging by the dimensions of the bones on the schematic plan of the excavation area (Pl. 6), buried in grave 10 was a child or an adolescent. The skull of the interred probably was not preserved. The interred was lying flexed on the right side; humeri at 55° and 40° to the spine; arms bent at the elbows at 50° and 70°; the right wrist in front of the place where the facial part of the skull would have been; the left wrist under the right arm, in front of the chest; femora at 45° and 75° to the spine; legs flexed at the knees at 60° and 40°.

⁵ MA. 1965. File 7. Sheet 15. By the schematic drawing on the plan of excavation 3 (Pl. 6) burial 11 flexed on the left side; humeri at 30° to the spine, the arms bent at the elbows at 65°, the wrists in front of the chest; femora at 75° to the spine; the legs flexed at the knees at 80° and 65°.

⁶ Because of the absence of the beads proper in the collection and the lack of other sources, the shape and material of the beads from burials at excavations 3, 4, and 6, as well as from the burial chamber (room 13) at Excavation 5, are specified according to the Description of Burials (identification by G. N. Lisitsyna). As identified by G. M. Ковнурко (Кирчо, Ковнурко 1999: 18), the material of the white opaque beads and spacer-beads considered by archaeologists as gypsum or paste, was actually made of some mineral rocks of extremely low hardness. After a mechanical treatment, these minerals were subjected to firing at a temperature from 800° to about 1400–1500°C. In the course of firing, a recrystallization of the original substance occurred and the hardness of the objects sharply increased. Quartz-cristobalite beads were obtained from porous and soft diatomite or bergmeal, and after firing talk (steatite), a faience-like material with high content of enstatite was formed. Unfortunately, we are not able to identify precisely the material of each bead of artificial origin (for which expensive large-scale analyses are needed, and besides, these objects decompose in the course of a roentgenometric analysis), therefore we specify below these materials as «faience» implying that some of such beads are of fired steatite and some of quartz-cristobalites.

⁷ In the Description of Burials composed in 1960s and early 1970s, the graves of babies under 1 year old are often called child graves. If any graphic or photographic registration is lacking, it is impossible to be certain as to the reliability of an identification of the age group of these interred. In such cases, a tentative identification of the age is given in square brackets.

⁸ In the opinion of V. M. Masson, burials 15, 16, and 18–24 were located in horizon Altyn 2A, having been dug from horizon Altyn 2 (MA. 1965. File 7. Sheet 6). Judging by the surface markings and the section of the layers at Excavation 1 (Щетенко 1968: fig. 13A), burials 15 and 16 (level X) were found in the fill of horizon Altyn 2; burials 18, 19, and 22–24 (from –780 to –814) were located in the layers of horizon Altyn 3, as well as the burials 25–27 and 29–35 (from –785 to –827) uncovered in 1966; burials 20 and 21 (–840, –857) were in the layers of horizon Altyn 4.

17. SW edge of Altyn-Depe. Adult, the skeleton badly disturbed. NW. Flexed on the right side. The position of the right arm unclear, left arm bent at the elbow. Legs flexed at the knees (MA. 1965. File 7. Sheet 16).
Grave goods: close to the feet, a pot with handles and two beakers (Pl. 15: 7)¹.
18. Exc. 1, horizon Altyn 3 (–797), to the S of grave 19. Adult. NNW, facing W. Flexed on the right side, bones of the body sank forward (Pls. 3, 5; PhA. 2302.23; MA. 1965. File 7. Sheets 6, 16; File 130. Sheets 3, 4). Left humerus at 30° to the spine; arms strongly bent at the elbows at 15°, wrists and forearms beneath the chest. Femora at 80° to the spinal column; legs flexed at the knees at 50° (?) and 25°.
19. Exc. 1, horizon Altyn 3 (–780), to the S of room 9 of horizon Altyn 2. Adult. N, face upwards. Resting on his back (Pls. 3, 5; PhA. 2302.23; MA. 1965. File 130. Sheets 3, 4; File 7. Sheets 6, 16). Humeri almost parallel to the spine; arms bent at the elbows at 120° and folded in the area of pelvis; right wrist near the pelvis, the left near the right elbow. Legs displaced down to the left; femora at 120° and 95° to the spine; the legs tightly flexed at the knees at 25°, feet close to the pelvis.
20. Exc. 1, horizon Altyn 4 (–857), room 3. Adult. W. Flexed on the right side, the spinal column arched. Position of the right arm unclear; left humerus at 40° to the spine, the arm bent at the elbow at 60°, the wrist near the face. Femora at 80° to the spine; legs flexed at the knees at 20°; feet close to the pelvis (Pls. 4, 5; PhA. 2302.23; MA. 1965. File 130. Sheet 4; File 7. Sheets 6, 16).
21. Exc. 1, horizon Altyn 4 (–840), room 1. Adult. NNW, face downwards. Prone (initially flexed on the right side, later bones of the body sank forward?). Humeri almost parallel to the spine, arms bent at the elbows (?), the wrists and forearms under the chest. Femora at 110° to the spine; legs flexed at the knees (Pls. 4, 5; PhA. 2302.23; MA. 1965. File 130. Sheet 4; File 7. Sheets 6, 16).
22. Exc. 1, horizon Altyn 3 (–814). Child, the bones poorly preserved [small baby (?) JI. K.] (MA. 1965. File 7. Sheet 6).
23. Exc. 1, horizon Altyn 3 (–796). Child, the bones poorly preserved [small baby (?) JI. K.] (MA. 1965. File 7. Sheet 6).
24. Exc. 1, horizon Altyn 3, E of room 1 of horizon Altyn 2. Adult. NW, the skull completely destroyed. Tightly flexed on the left side. Humeri parallel to the spine; arms bent at the elbows at 40°; wrists in front of the chest, beside the knees. The right wrist flexed towards the forearm at 90°. Femora at 45° and 30° to the spine; legs flexed at the knees at 25° and 20°; knees in front of the chest; feet close to the pelvis (Pls. 3, 5; PhA. 2302.23; MA. 1965. File 7. Sheets 6, 17; File 130. Sheets 3, 4).

1966²

25. Exc. 1, horizon Altyn 3 (–824), in a wall of a room³. Small baby. NW, facing W. On the back. Position of the arms unclear. Legs were strongly flexed at the knees and found on the right and left of the spine (Pl. 5; PhA. 2323.91; MA. 1966. File 61. Sheet 7; File 120. Sheet 5).
Grave goods (?): five fragments of pottery.
26. Exc. 1, horizon Altyn 3 (–813). Small baby. S, face downwards. Initial position was sitting; flexed, later the body fell forward. The position of the right arm unclear, left arm bent at the elbow, the forearm on the knees. Legs flexed at the knees, shins crossed (Pl. 5; PhA. 2323.91; MA. 1966. File 61. Sheet 7; File 120. Sheet 5).
Grave goods (?): three fragments of pottery.
27. Exc. 1, horizon Altyn 3, room 4 (–827), on top of the NE wall, near the E corner. Small baby. NE, face downwards. Initial position was sitting (?); prone, flexed. Arms bent at the elbows. Legs flexed at the knees, shins crossed (Pls. 3, 5; PhA. 2323.91; MA. 1966. File 61. Sheet 7; File 120. Sheets 4, 5).
Grave goods (?): five fragments of pottery and several pieces of metal.
28. Modern trench. Man, adultus [Т. Т.] (Кияткина 1987: 84, 85, table 12). W. Flexed on the left side. Right arm bent at the elbow, the wrist positioned in front of the chest near the knees; left arm slightly bent at the elbow, the forearm resting between the legs, the wrist near the pelvis.
Grave goods (?): about 10 fragments of pottery and a piece of metal.

¹ These vessels, probably, are lost. The drawing of one of the beakers presented here is taken from the materials offered at our disposal by V. I. Sarianidi.

² В. М. Массон. Отчёт о работах Кара-кумской экспедиции в 1966 г. / МА ИМК RAS. 35. List 1. 1966. File 61; drawings: File 120; identifications of the chemical composition of gold from burial 60: File 177. The locations of burials 25, 26, 34, 35, and 82 in Exc. 1 and burials 37–42, 58 of horizon 1 at Exc. 5 were unmarked on the field drawings of the excavations, neither burial 28 was marked on the plan of Altyn-Depe. В. И. Сарияниди. Отчёт Геоксюрского отряда Археологической экспедиции АН СССР весной — летом 1966 г. / МА ИА RAS. 1. 3407. Sheets 16–27; the album appended to the Report: 3407^A. Burials of excavations 4 and 6 were investigated in 1965–1966. The present whereabouts of the grave inventory are unknown; some of the vessels and other objects are presented here on the basis of drawings and photographs put at our disposal by V. I. Sarianidi.

³ The number of the room was not specified. The plan of structures of horizon Altyn 3 at Excavation 1 has been published (Щетенко 1968: fig. 13Б).

29. Exc. 1, horizon Altyn 3 (–799), room 4, near the SW wall, 1.25 m from the W corner. Small baby. N. Flexed on the right side (the body fell downwards?). Position of the right arm unclear (on the drawing, the right humerus — at 45° to the spine); the left arm sunk backwards and was bent at the elbow at 15°, the wrist near the occiput. Femora at 30° to the spine, legs flexed at the knees at 45° (Pls. 3, 5; PhA. 2323.91; MA. 1966. File 61. Sheets 7, 17; File 120. Sheets 4, 5).
30. Exc. 1, horizon Altyn 3 (–812), room 3, 0.5 m from the W corner. Small baby. N. Flexed on the right side. Right humerus at 25° to the spine, the arm bent at the elbow at 135°, the wrist near the knees; left arm extended, the wrist near the pelvis. Femora at 40° to the spine; legs flexed at the knees at 30° (Pls. 3, 5; PhA. 2323.91; MA. 1966. File 61. Sheets 7, 17; File 120. Sheets 4, 5).
31. Exc. 1, horizon Altyn 3 (–809), room 4, close to the NW wall, 0.6 m from the W corner. Small baby. SW. On left side. Position of the right arm unclear; left humerus at 40° to the spine, the arm bent at the elbow at 45°, the wrist in front of the shoulder. Femora at 45° to the spine; legs slightly flexed at the knees (at 145°) suggesting that bones of the feet probably had been in front of the chest (Pls. 3, 5; PhA. 2323.91; MA. 1966. File 61. Sheets 7, 17; File 120. Sheets 4, 5).
32. Exc. 1, horizon Altyn 3 (–818), room 4, near the SW wall, 1.4 m from the E corner (Pls. 3, 5; PhA. 2323.91). Small baby. SE. Flexed on the back. Humeri at 90° and 20° to the spine; arms bent at the elbows at 45°; the right wrist near the occiput, the left — in front of the face. Femora at 20° to the spine; legs flexed at the knees at 100° and 10° to the femora (MA. 1966. File 61. Sheets 7, 17; File 120. Sheets 4, 5).
33. Exc. 1, horizon Altyn 3 (–820), room 4, in the N corner (Pls. 3, 5; PhA. 2323.91). Small baby. NW, facing W, the skull displaced. On the left side, the spinal column arched (MA. 1966. File 61. Sheets 7, 18; File 120. Sheets 4, 6).
- 34, 35. Exc. 1, horizon Altyn 3 (Pl. 5; PhA. 2323.91). Possibly a double, simultaneous (?) burial — grave 35 was 0.73 m from the top of the head and 0.82 m from the phalanges of the right foot of skeleton 34 (MA. 1966. File 61. Sheets 6, 7, 18; File 120. Sheet 6).
34. (–785). Man, adultus [T. T.] (Кияткина 1987: 84, 85, table 12). NW. Flexed on the right side, the spinal column arched. Arms bent at the elbows, the right wrist beneath the head; left humerus at 90° to the upper vertebrae, the arm bent at the elbow at 25°, the wrist near the upper part of the chest. Femora at 75° and 45° to the spine; legs flexed at the knees at 40° and 30°.
35. (–791). Man, maturus [T. T.] (Кияткина 1987: 84, 85, table 12). SSW, face upwards, the skull resting almost on the occiput. Initially, flexed on the left side; the spinal column arched, chest bones sunk forward. Humeri at 90° and 45° to the spine; the right humerus raised, the forearm lowered; arms bent at the elbows at 90°, the wrists near the knees. Femora at 60° and 70° to the spine; legs flexed at the knees at 20° and 25°, feet close to the pelvis.
36. Exc. 5¹, horizon 1 (–110), room 4, on top of the wall, near the S corner (Pl. 7), interred in a kitchen cauldron² set with its mouth downwards. Child. NW. On the left side. Arms bent at the elbows. The position of the legs unclear (MA. 1966. File 61. Sheet 18).
- 37, 39. Exc. 5, horizon 1, room 7 (Pl. 7). Possibly, a double simultaneous (?) burial — grave 39 (–228) found almost under grave 37 (–210) (MA. 1966. File 61. Sheets 13, 19).
37. Man, maturus [T. T.] (Кияткина 1987: 84, 85, table 12). W, facing S. On the back. Right arm extended alongside the body, the left arm bent at the elbow, the wrist near the lower ribs. Legs strongly flexed at the knees, sunk to the right.
Grave goods (?): a fragment of pottery.
39. Man, senilis (?) [T. T.] (Кияткина 1987: 84, 85, table 12). NNW, face downwards. Prone. The left arm bent at the elbow. Position of the right arm and legs unclear.
Grave goods: a beaker and a bowl near the left shoulder (Pl. 19: 8, 9; Массон 1981a: Pl. VI, 15, 9; PhA. 2377.152, 2323.80).
38. Exc. 5, horizon 1 (–199). Child. NW, the skull was turned around: the occiput located near the cervical vertebra. On the right side. Arms extended alongside the body, the wrists near the knees. Legs flexed.
39. See 37.
40. Exc. 5, horizon 1 (–192). Adolescent. W. Flexed on the right side. Arms bent at the elbows, the left wrist positioned in front of the chest. Legs flexed.
Grave goods (?): fragments of pottery.

¹ According to the Report, at Excavation 5, ten single (individual) burials were discovered in 1966 (MA. 1966. File 61. Sheet 13); in the first publication, it was noted that «In addition to the burial chamber, eight more individual graves have been found at Excavation 5» (Массон 1967a: 170); V. M. Masson did not include into this number the double burial 59–60; uncovered in 1966 at Excavation 5 were actually seven individual burials (burials 36, 38, 40, 41, 42, 57, and 58), one presumably double (burials 37 and 39), one double grave (burials 59–60), and a burial chamber which contained at least 14 interred (burials 43–56).

² On the schematic plan of some structures at Excavation 5, in V. M. Masson's Field Journal, it is noted that this burial was located in a *khum* (Record of May 24, 1966); however further on, in the list of all the burials excavated in 1966, grave 36 is registered as a child burial in a kitchen cauldron (Record of June 14, 1966).

41. Exc. 5, horizon 1 (–200). Child. NW. Prone, slightly inclined to the right side (initially flexed on the right side?). The position of the right arm unclear, the left arm bent at the elbow, the wrist near the lower ribs. Legs flexed (MA. 1966. File 61. Sheets 13, 19).
Grave goods: 19 gypsum (?) beads¹ and spacer-beads in the neck area (Pl. 19: 1; PhA. 2323.88; Массон 1981a: Pl. XXII, 4); cylindrical spacer-beads — one smooth (1a), 14 — with engraved lines (1б; 10 complete and four fragments); two rectangular biconvex spacer-beads with engravings (1в); two flat beads in the form of a stepped rhomboid (1r).
42. (–217) Exc. 5, horizon 1. Adult's skeleton, very poorly preserved. It was possible to trace only the legs flexed at the knees.
- 43–56, 56a. Exc. 5, horizon 1, room 13 — nearly trapezoid (N–S x W–E — 2.0–2.4 x 2.0–2.2 m) burial chamber (Pl. 7)²; in the N wall, near the NW corner there was a blocked entrance (?) to the chamber (about 0.5 m wide) leading to room 13 from room 6; the W wall of the chamber faced the street (room 3); traces of a mat on the floor and partly on the bones. 47 — man, adultus, 50, 55 — two men, matusus [Т. Т.] (Кияткина 1987: 84, 85, table 12), the others — adults³. In this chamber, three layers of burials were found. The upper layer of burials — the skulls of burials 43–56, skeletal parts with articulations and separate bones in the centre, and part B of the chamber (Pl. 8). The middle layer — one skeleton without the skull (burial 56a)⁴ and a lower jaw nearby — in the NE part of the chamber (Pl. 9A). The lower layer — an accumulation of bones (long bones, ribs, vertebrae) in a small depression which disturbed the floor of the chamber in its central part (Pl. 9Б). The vessels were set on the floor of the burial chamber (MA. 1966. File 61. Sheets 8, 10, 11, 19, 20, 21).
43. (–256). NNW, facing W, the skull partly displaced aside. Flexed on the right side (on the back as implied by the drawing). Right humerus at 35° to the spine, right arm strongly bent at the elbow (at 20°); bones of the left arm and legs displaced. Right femur at 145° to the spine.
Grave goods: 44 flat ring-shaped beads⁵ of white gypsum.
44. N, the skull upturned. Flexed on the right side. Right humerus at 40° to the spine, the arm was strongly bent at the elbow at 15° and covered the skull from of interred 43. Femora at 125° to the spine.
Grave goods: 17 cylindrical white gypsum spacer-beads.
45. Skull with the lower jaw, facing W.
Grave goods: 12 flat ring-shaped white paste beads and two beads of lapis lazuli.
46. A skull upturned with its top down, a broken lower jaw nearby⁶.
Grave goods: three large flat ring-shaped beads of white paste and two beads of lapis lazuli.
47. A skull upturned with its top down, resting on pelvic bones.
Grave goods: nearly oval, biconvex bead of white paste.
- 48 (partly covering skeletons 43 and 44). N, facing W. On the right side (on the back as implied by the drawing). Right humerus at 45° to the spine; left arm slightly bent at the elbow at 120°, the wrist under the pelvis. The bones of the legs displaced.
Grave goods: three rectangular biconvex beads of white gypsum with engraved lines; a metal stamp-seal in form of a feline beast of prey was found near the pelvis (Pl. 11A: 3; PhA. 2323.28, 32/1; Массон 1981a: Pl. XVII, 10)⁷.
49. A skull upturned with its top down and a lower jaw.
Grave goods: red carnelian bead.
- 50 (partly covering skeleton 48). NNE, the skull facing W. Resting on the back as implied by the drawing. Left arm bent at the elbow at 90°, the wrist in the area of the pelvis. Bones of the right arm and legs displaced.
Grave goods: a metal ring on the fourth finger of the left hand; red-and-white agate bead.
- 51, 52, 56. Skulls near the E wall of the chamber.
- 53–55. Skulls found alongside the S wall of the chamber.

¹ At our disposal there was only a photograph of these beads (PhA. 2323.88), after which the drawing has been made; the description of the materials is given after the Description of Burials.

² In V. M. Masson's opinion, this burial chamber (room 13) was part of a block of rooms 6, 12–16, and 20–23 (MA. 1966. File 61. Sheet 8). However, judging by the plan of the excavated structures, room 13 was part of a complex formed by rooms 6, 12–14, 22, and 23 (Pl. 7). At the same time, taking into account the surface markings of the graves and the section (Pl. 8), the floor of the burial chamber was located at a level of about –270 to –275, *i.e.* this chamber presumably was related to both the 2nd and 1st building horizons of Excavation 5.

³ In T. P. Kiyatkina's (1987) publication, in the first five columns of table 13, T. A. Trofimova's identifications of female skulls from excavations of 1965 and 1966 are presented, and in the topmost line it is specified that these skulls were found in room 32 of horizon 1 at Excavation 7. However, the burial chamber under discussion was excavated in 1969 (cf. p. 91), the anthropological definitions of the skulls found there (burials 110–123) were carried out by A. Keyta and are presented in tables 12 and 13. We suppose that in the first five columns of table 13 (Кияткина 1987) presented were the identifications of the female skulls from graves found in 1965–1966, including the skeletons from the burial chamber — room 13 of horizon 1 at Excavation 5. Unfortunately, the numbers of these female graves are omitted in T. P. Kiyatkina's work.

⁴ To make statistical calculations easier, the skeleton from the middle layer of interments and the lower jaw found near its pelvis were united into burial 56a.

⁵ Only a description and a number of schematic sketches of the beads from this burial chamber (room 13) in the Description of Burials were available to us. The precise locations of the beads, metallic seal in the form of a feline animal and ring, stone point and half of a female terracotta statuette were not specified on the plan.

⁶ On the plan there are two lower jaws near the skull of skeleton 46.

⁷ The position of the seal in form of a feline animal (no. 3) is shown only approximately on the plan of room 13.

56a. N, without the skull¹. Resting on the back as may be judged from the drawing, bones of arms disturbed and partly missing. The right arm extended parallel to the body, bones of the forearm disturbed. Femora at 70° and 80° to the spine; legs flexed at the knees at 30° and 50°.

Grave goods — in addition to the beads and two metal objects (a stamp-seal in the form of a feline animal and a ring), found in the chamber were: a terracotta female statuette in the N area beside the head of interred 44 (Pl. 11A: 1; Массон 1967a: 179, fig. 11; 1981a: Pl. XVIII, 5; Массон, Сарияниди 1973: 149, Pl. IV, 1; PhA. 2323.14, 15); near the N wall, close to the corner of the blocked entrance (?) there was a pot-like vessel (Pl. 10: 1); behind the skulls of interred 43 and 44 were found six small pots-flasks, two jugs and a bowl (Pl. 10: 2–8, 10, 11; PhA. 2323.102, 77, 67, 66, 77, 68, 65, 73; Массон 1981a: Pl. VI, 8, 10); a jug and a cup — behind the skulls of interred 45 and 47 (Pl. 10: 12, 13; PhA. 2323.71, 78; Массон 1981a: Pl. VI, 14, 6); another jug on the right shoulder of interred 44 (Pl. 10: 9; PhA. 2323.101); a pot-like vessel — near skull 46 (Pl. 10: 15; PhA. 2323.74); another vessel in the NE corner (Pl. 10: 14); a pot-like biconical vessel, a beaker and a jug — near the E wall (Pl. 10: 16, 17, 20; PhA. 2323.69, 63); a metal stamp-seal representing a goat — near skulls 51 and 56 (Pl. 11A: 2; PhA. 2323.27/1, 32/2; Массон 1981a: Pl. XVII, 14); a fragment of a terracotta female statuette — near skull 56 but slightly above it (Pl. 147: 1; PhA. 2323.21/2, 24/2; Массон, Сарияниди 1973: 158, Pl. XII, 3), and a flint point; a jug and a bowl near the S wall (Pl. 10: 18, 19; PhA. 2323.70). In addition, a cup of yellowish marmorized limestone was found in this chamber (Pl. 11A: 4)².

Grave goods (?): behind the N wall of the chamber (room 13), close to the wall: four (five? six?) miniature pot-like vessels (Pl. 8; 11B: 22–26; PhA. 2323.75, 119; Массон 1981a: Pl. VI, 2–4)³ right against the wall.

57. Exc. 5, horizon 1, room 22, alongside the NE wall (Pl. 7). Small baby. NNW. Flexed on the right side.

58. Exc. 5, horizon 1, to the N of room 19 (room 22A; Pl. 7)⁴, almost directly under the turf layer. Child (MA. 1966. File 61. Sheets 13, 21).

Grave goods: two vessels including a jug (Pl. 19: 13; PhA. 2323.72)⁵.

59–60. Exc. 5, horizon 1, behind the NE wall of room 19 and 22A (Pls. 7, 12). A double non-simultaneous burial of an adult woman (?) and an adolescent (skeletons 60 and 59; Массон 1981a: 42)⁶; bones of the arms of skeleton 60 were partly covering skeleton 59 (Pl. 147: 2; PhA. 2323.10; MA. 1966. File 61. Sheets 13, 21. File 120. Sheet 3).

59. NW. The skull missing. Flexed on the right side. Bones of the arms were bent at the elbows and probably had been disturbed. The left femur at 95° to the spine, leg flexed at the knee at 80°.

60. NE, the skull displaced. Flexed on the left side, bones of the body and pelvis possibly disturbed. Right humerus at 70° to the spine, the arm slightly bent at the elbow (at 175°); the left arm bent at the elbow at 70°; the wrists were both resting in front of the chest. Legs partly displaced, flexed at the knees at 70° and 80°.

¹ On the field drawing of the middle layer of interments, near burial 56a shown is the skull of skeleton 46. Probably, reporting on these excavations in this way, the authors envisaged to provide a better visualisation of the position of burial 56a relative the upper layer of the skeletal remains. On the plan published here (Pl. 8A), the skull from burial 46 is not shown.

² The term «marmorized limestone» is widely used in publications of materials from Altyn-Depe and other sites in Southern Turkmenistan. As has been identified by G. M. Kovnurko, this is a type of limestone with intercalations of dolomite. In the Description of Burials and other documents it is stated that a total of 20 ceramic vessels and one stone example have been found in this chamber (Pl. 11A: 4; Массон 1981a: Pl. VII, 1), however, the collection actually includes 21 ceramic vessels (Pl. 10; vessel 21 is damaged). On a fair copy of the plan of room 13, presented by V. I. Sarianidi, some of the vessels were lacking their numbers (9, 12–15, 21). We restored the numeration of the vessels approximately on the basis of their shapes and field registration codes; it was not possible, though, to identify the position of vessel 21 (a pot-like biconical vessel with its neck broken off) and a stone cup with rounded bottom, «... under which, at a depth of 5–7 cm, a skull was found...» (MA. 1966. File 61. Sheet 10). The cup of marmorized limestone had the code «vessel 9», but another ceramic vessel, which in its outlines corresponded better to the representation on the plan, bore the same code. On the plan, all the vessels without numbers are narrow-necked vessels and one cup with clearly expressed narrow and flat bottom (vessel 13). The numbering of the vessels on Pl. 10 corresponds to that on the plan of the burial chamber.

³ On the plan and section (Pl. 8) of this burial chamber (room 13), four miniature vessels are marked, which really were located already within the limits of room 6; and though shown on the plan are vessels 22, 23, 24 and 25, it is vessel 27 instead of vessel 24 that is marked beside vessel 25 in the section (possibly, the copyist made a mistake when drawing the fair copy). It is thus unclear, how many miniature vessels precisely — four or more — have been found behind the northern wall of room 13. The collection of pottery from Excavation 5 of Altyn-Depe includes several miniature vessels, two of which are labelled as found in room 13 (vessels 22 and 23), two other are labelled as vessels found in rooms 23 and 24, and one more has no indication of the number of the room in which it was discovered. The photograph of three vessels (PhA. 2323.75) — vessel 22 from room 13 and vessels from rooms 23 and 24 — was submitted to the Photo Archive of IIMK RAS in April, 1967, therefore these examples must have been found in 1966. Since room 24 was not excavated in 1966, we suppose that the vessels labelled by rooms 23 and 24 were actually found in room 6 (outside, near the wall of the burial chamber — room 13), and therefore must have the numbers of 24 and 25, whereas the vessel without any indication of its provenance received the number of 26. We present here drawings of all the five miniature vessels found in 1966 at Excavation 5 (Pl. 11B: 22–26).

⁴ On the field drawing and the published plan of Excavation 5, two rooms are specified under the number of 22 (Массон 1967a: 169, fig. 3; 1981a: 40, fig. 13); we labelled here as room 22 the room located in the southern part of the excavation — to the east of room 13, and the room in the NE part of the excavation (to the north of room 19) is labelled as room 22A.

⁵ The second vessel is probably lost.

⁶ In the Description of Burials, the Report and the first publication (Массон 1967a: 170), it is stated that burial 59 was a child grave; however, the interred in grave 59 must have been an adolescent as may be concluded from the size of the bones [J. K.].

Grave goods (MA. 1966. File 61. Sheets 13–16): two gold¹ and one bronze² rings on the phalanx of the fourth finger of the right hand (Pls. 12: 4, 5; 148; 149: 4, 5; Массон 1967a: 183, fig. 15); two terracotta female figurines (Pls. 12: 7, 8; 148; PhA. 2323.11–13) under the right hand; near the pelvis (?) — a silver (?) stamp-seal (Pls. 12: 6; 149: 8; PhA. 2323.27/2, 31, 67; Массон 1967a: 170, 183, fig. 15) representing a three-headed fantastic animal — near the pelvis (?)³. Burial 60 contained a large amount of beads⁴: five oval turquoise beads (including two carved), 7 «faience» beads and spacer-beads (Pl. 149: 1; Массон 1967a: 183, fig. 15 — the uppermost lace stringing)⁵; 24 red carnelian beads⁶ — 12 rectangular biconvex in section (2r), two rounded truncated-biconical (2д), two barrel-shaped spacer-beads (2e), 8 nearly barrel-shaped small beads (2в), four truncated-biconical gypsum (?) beads with gold covering (2б), one lapis lazuli bead in the form of a long parallelepiped (2a) with a gold fitting in the middle and at each end (Pls. 12: 2; 149: 3; 150: 1, no. 1; Массон 1967a: 183, fig. 15 — the middle stringing of the lace; the single stringing the information of which is completely consistent in all of the graphic sources and in the Reception Act no. 157). The largest lace-string consisting of 57 agate and carnelian beads (Pls. 12: 1; 149: 7; PhA. 2323.110; Массон 1981a: Pl. XXI, 3; the latter numbers correspond to Act no. 157, nos. 53 and 54): 30 rectangular beads (1a), 19 barrel-shaped spacer-beads (1б) and two large spacer-beads — a flat rhomboid (1в) and a sub-cylindrical one (1г) of red-white-yellow agate, five rectangular (1д) and one barrel-shaped (1е) carnelian beads⁷. In addition, in this burial was found one barrel-shaped flattened spacer-bead biconvex in section, of grey and white agate (Pls. 12: 3; 149: 6; 150: 2, no. 3)⁸; 9 lapis lazuli small beads, and on the wrist: 19 small beads of white paste⁹.

Thus, although according to the Description of Burials, the grave goods from burial 60 included totally 95 beads, registered in the graphic and descriptive documents have been 127 common and tiny beads (5 turquoise, 7 «faience», 4 gypsum with golden covering, one lapis lazuli with golden fitting, 30 carnelian, 52 agate beads and spacer-beads; 19 paste and 9 lapis lazuli tiny beads).

61–65, 65a¹⁰. Exc. 6, burial chamber 3 — a rectangular room (NE–SW x NW–SE — 2.45 x 1.75 m, the level of the lower floor: –275; Pl. 13A); the entrance to the chamber was in the SW wall. The chamber was divided with a longitudinal partition in two parts which also were connected by a passage. In the collapsed building remains which filled the interior of the chamber, a red-ware jug was found. In the N part of the room, the arrangement of bricks suggested the possible existence of steps here.

At the level of the upper floor (–190), in the E corner of the chamber. Adults. Remains of badly disturbed and dispersed skulls 61–65, 65a, and bones partly covering each other (Pl. 13B).

Grave goods: two stone vessels — a biconical (vessel 1) and cylindrical (vessel 2)¹¹.

¹ «... on the little finger of the left hand, two rings made of gold wire were put on» (MA. 1966. File 61. Sheet 13). Judging by the photo (Pl. 148), the rings were put on the fourth finger of the right hand, the palm of which was found lying on the statuettes, the latter in their turn lying upon each other.

² The bronze ring is mentioned only in the Description of Burials

³ On the seal: «Onto the left side [back side? JI. K.], some carnelian beads had stuck. Probably, the seal together with the beads was part of a lace» (V. M. Masson's Journal of 12.06.66).

⁴ Unfortunately, these unique finds have not been accurately registered — the field Description of Burials contains at least one arithmetic error: the total amount of beads obtained by summation of the numbers for each type mentioned in the Description is 95, instead of 96 erroneously given in the publication (Массон 1981a: 42). We have at our disposal five documents dated to different periods: 1) (the earliest) — The Description of Burials 1966; 2) a published photo (or photomontage) of grave inventory from burial 60 (Pl. 149; Массон 1967a: 183, fig. 15) shot not later than the middle of 1967; 3) slide-films and two photos of the beads (PhA. 2323.109, 110; Массон 1981a: Pl. XXI, 3; from the latter our drawings were made — Pl. 12: 1–2) — these slides and photos were shot not earlier than the autumn of 1968 (on slide — Pl. 150: 2 and photo no. 2323.109 — Pl. 150: 1, also beads from burials excavated in 1968 are shown) and came to the Photo Archive of IIMK RAS in July 1971; 4) the Act of Reception (no. 157 of 05.11.1977) of objects from Altyn-Depe to the State Historical Museum of Turkmen SSR (now the National Museum of Turkmenistan); 5) photos of the exposition of finds from Altyn-Depe at the State Historical Museum of Turkmen SSR, shot in the late 1980s. Unfortunately, all these documents are more or less inconsistent with each other as is shown in the notes below. The positions of the beads within the grave also have not been registered.

⁵ In the Description of Burials, four paste beads are specified. The original positions of the turquoise and paste («faience») beads which in the photo of the first publication were collected into one lace (Pl. 149: 1; Массон 1967a: fig. 15) are unknown.

⁶ In the Description of Burials — 15 red carnelian beads.

⁷ In the Description of Burials — 22 rectangular, 13 cylindrical beads, and three large stone ones (the author of the Description, probably, referred to the beads and spacer-beads of agate). In the first publication (Pl. 149: 7; Массон 1967a: 183, fig. 15) these agate beads constituted the largest lace stringing (27 rectangular, 17 nearly barrel-like and cylindrical spacer-beads and one flat rhomboid specimen), whereas two other large beads (a rectangular nearly cylindrical and a flat nearly barrel-shaped one) are shown on the photo separately from the lace (Pl. 149: 2 and 6).

⁸ This spacer-bead of grey-and-white agate from burial 60 in the Act no. 157 (no. 33) was erroneously assigned to grave goods from the burial chamber (room 11) at Excavation 9.

⁹ «The fine paste beads formed on the radii likeness of a bracelet» (MA. 1966. File 61. Sheet 13). It is probable that the 18 beads of paste, and one large and eight tiny beads of dark material (lapis lazuli?), shown on the photo (PhA. 2323.109; Pl. 150: 1, no. 3), came from burial 60. Also unclear is the provenance of another small stringing of beads (three agate, four turquoise and one bead of light stone — Pl. 150: 1, no. 2) registered on the same photograph and submitted to the State Historical Museum of the Turkmen SSR as found in burial 60 under nos. 55–58.

¹⁰ The description of burials at excavations 4 and 6 is given after V. I. Sarianidi's drawings and Reports. On the drawing of chamber 3, in addition to the skulls from burials 61–65, shown is still another skull (65a).

¹¹ V. I. Sarianidi supposed that «probably, there had been also other objects, later eroded by the processes of deflation» (MA IA RAS, 3407. Sheet 26).

656¹. Exc. 6, near the SW end of the longitudinal partition of burial chamber 3. The traces of bones were found on a slope directly at the level of the surface (Pl. 13A, section A–A).

Grave goods (?): two miniature beakers were set on top of the wall near the bones, two another similar vessels were near the SW end of the longitudinal partition (level –254) (Pl. 15: 8?, 9).

66–67. Exc. 6, burial chamber 2 (Pl. 13A)². Near the SE wall, 0.6 m from the S corner (level –223); double simultaneous burial.

66. Adult. SSW, facing WNW. Flexed on left side. Arms bent at the elbows, the wrists near the face. Legs strongly flexed.

Grave goods: pot-like biconical vessel in front of the frontal bone of the skull.

67. Directly under (beside?) burial 66. Child. SSW, facing WNW. Strongly flexed on left side. Hand phalanges under the facial part of the skull. The knees set against the elbows.

Grave goods: near the frontal bone of the skull there was a biconical vessel with broad neck (vessel 1; Pl. 15: 13); one small lapis lazuli bead — under cervical vertebrae; a rosette on a low pedestal with sharply outturned rim (vessel 2) behind the back of the deceased; nearby — one alabaster spindle-whorl. Under the rosette — remains of a woven basket which, it seemed, had sometime contained the objects enumerated above.

68–71, 83, 83a, 836³. Exc. 6, burial chamber 2 — a rectangular room (NE–SW x NW–SE — 3.0 x 2.6 m; Pl. 13A) contiguous with chambers 1 and 3. In the N corner there was a passage to chamber 3 related to the first (the early) period of the existence of the room (the level of the floor near the passage was at –285). The SE wall of the chamber was double (one of the walls dating to the first period, the other built later).

68–70. Three skulls and several phalanges near the NE wall.

68. (–208) 0.75 m from the N corner. Adult aged 15–20 [Г. Ж.? B. C.?] The skull was resting on the right cheekbone, facing SE.

69. Close to burial 68, to the NE of the latter — a skull with face downwards. Adult.

70. Close to burial 68, to the NE of the latter — a skull facing NW, on the right cheekbone. Adult.

71. In the N corner; the latest burial in chamber 2. Child. W (?)⁴, the skull missing, its isolated pieces found in the area of the spine. Preserved were the radii, right hand and the two legs flexed at the knees.

Grave goods: a large carinated vessel with broad mouth — near the stomach of the interred (vessel 1), the bottom of the vessel propped from beneath with a ceramic rosette (vessel 2); near the rosette there were remains of a woven basket which contained pieces of ochre; near the hand (in front of the place where chest bones would have been) one more rosette was found set on its side (vessel 3).

83. (–152). Near the SE wall, 0.45 m from the E corner. Adult. The skull facing upwards, the parietal part down; several bones.

Grave goods (?): three vessels found beside the skull of skeleton 83: a high biconical one with sharply outturned rim and ornamented with star-shaped figures in rhomboid frames (vessel 1; Pl. 15: 10)⁵, a small flat-bottomed beaker with slightly everted rim (vessel 3; Pl. 15: 12); a small decanter with rounded body and high neck partly broken out (vessel 2; Pl. 15: 11)⁶.

83a, 836. 0.5 m from the NE wall, under the turf layer (–143). Adults. These were the remains of almost completely eroded graves (fragment of a tibia, several feet phalanges, a rib, pelvic bones from two skeletons)⁷.

72. Exc. 6, burial chamber 2⁸. In the S corner, at the heads of skeletons 66 and 67, partly disturbed the wall of the chamber (Pl. 13A). Child. S. Flexed on the left side. Hands near the face.

73–80. Exc. 6, burial chamber 1 — a rectangular room (NE–SW x NW–SE — 3.6 x 2.7–3.0 m, level of the floor at –128; Pl. 13A). The SE and NW walls were built against the walls of the first period. Adults. In the centre of the chamber, directly under the turf surface, were skulls 73–80 and several long bones, ribs, vertebrae, and finger phalanges (Pl. 13B). All the skulls were concentrated in a single place partly covering each other; some of the lower jaws were displaced. The skeletons were located in the SE section of the room, 0.05–0.07 m above the skulls (several small bones were found at the same level in the E part of the chamber) and before the time of excavation they had been almost completely eroded and dispersed⁹. Two human bones were found in the W corner (–111)¹⁰.

¹ As V. I. Sarianidi supposes, «it is possible, that there had been here a grave almost completely eroded before the excavations started» (MA IA RAS, 3407. Sheet 26). These skeletal remains (grave 656) were not shown on the field drawing.

² Burials 66–67 were probably an intrusive grave, unrelated with the complex of burial chamber 2.

³ On the field drawing of Excavation 6, the positions of burials 68–71, 83a, and 836 are not shown.

⁴ So it is stated in the Report (MA IA RAS, 3407. Sheet 24); however according to the Description of Burials, the skeleton of burial 71 was oriented with the head to SW.

⁵ «This is a typical vessel of the late Namazga IV, and judging by its texture it came possibly from the central part of the piedmont plain of the Kopet-Dag» (MA IA RAS, 3407. Sheet 23). A vessel published by Sarianidi matches this description (Masson, Sarianidi 1972: Pl. 32).

⁶ «These vessels only arbitrarily are attributed to burial no. 83, and possibly, initially they were related to some other graves which are not preserved» (MA IA RAS, 3407. Sheet 23). Unfortunately, all the pottery from burials at excavations 4 and 6 is lost. The drawings presented here (Pl. 15 and 17) were kindly given at our disposal by V. I. Sarianidi; however, they had no scale on them. The scale has been roughly restored on the basis of the photos available.

⁷ In V. I. Sarianidi's opinion, «possibly, more than two deceased were interred here. ... the skeletons proper evidently were located in the southern part of the chamber which had been completely eroded by the time the excavations started» (MA IA RAS, 3407. Sheet 22).

⁸ Burial 72 was an intrusive one in no way related with the complex of burial chamber 2.

⁹ These bones have not been registered graphically.

¹⁰ «Chamber no. 1 was excavated down to the mark of –230, nevertheless, no other skeletons were found in it» (MA IA RA, 3407. Sheets 21–22).

81. Exc. 6, a room located beyond the SE wall of the burial chamber 1 (Pl. 13A), an intrusive burial in a pit (?)¹. Adult. N, facing W. Flexed on the right side. Humeri at 50° and 45° to the spine; arms bent at the elbows ~90°; the right wrist near the face, phalanges near the eye-sockets, the left wrist positioned in front of the lower part of the chest. Femora at 40E and 50E to the spine; legs flexed at the knees at 45E.
Grave goods: a high biconical vessel [pot-like? Л. К.] behind the back, near the left shoulder.
Grave goods (?): a boat-shaped grain grinder under the left hand.
82. Exc. 1, horizon Altyn 4 (–870), under the wall of rooms 1 and 7 of horizon Altyn 3². Adult. NW. Strongly flexed on left side. Humeri at 40° and 20° to the spine; right arm bent at the elbow at 80°, the wrist in front of the upper part of the chest. Femora at 25° and 20° to the spine; legs flexed at the knees at 50° and 35° (Pl. 5; MA. 1966. File 61. Sheets 6, 7).
Grave goods: a metal single-edged knife — near the top of the head (Щетенко 1968: 42).
83. See 68–71.
- 84–90, 90a³. Exc. 4, burial chamber 2 — an almost square room (NE–SW x NW–SE — 2.6 x 2.95 m⁴; Pls. 14, 16) with a passage in the middle of the SW wall and two brick benches inside. On the floor (–220) there was a mat of direct weaving. The passage lead from this chamber to the contiguous rectangular room — possibly, also a burial chamber. Adults. In the W part of the described chamber there was a chaotic conglomeration of skeletons (burials 84–90) 0.25–0.30-metre thick, the lower jaws were displaced and scattered among the long bones; in other parts of the chamber, isolated small bones (teeth, vertebrae, one complete foot, phalanges) were found. The skeletons probably had been located in the centre and in the E part of the chamber, but later were removed into the W part.
84. (–217). Right up against the NW wall. A skull facing NNE, the top of the head upwards.
85. (–220). Near the NW wall, face towards the back of interred 84 (right up against). A skull facing NNE, the top of the head upwards. Substantially disturbed.
86. In the NW part of the chamber. Among an accumulation of long bones there was a skull with its top upwards, very poorly preserved — only the cranial roof and the lower jaw resting apart have been found.
87. A little to the NW from burial 86, represented a cranial roof found among an accumulation of long bones, the lower jaw resting apart.
88. In the W corner of the chamber, S of burial 86. A skull facing SW, upturned with its top downwards; the lower jaw over the skull.
89. Near the NW wall of the chamber, under skulls 84 and 85. Remains of the cranial vault, resting on which was the lower jaw.
90. Near the SW wall of the chamber. A skull facing N, leaned up to the wall with its back, the lower jaw resting apart.
- 90a. Near the SW wall of the chamber, beside the skull of burial 90. The skull and lower jaw resting nearby.
Grave goods (Pl. 17)⁵: found among the major accumulation of bones — vessels 14–20 (including five painted; painted vessel 16 was inserted upside-down into the neck of smashed beaker — vessel 15)⁶, one complete storage vessel — khumcha (vessel 23) — covered over by long bones, and a nearly cylindrical lamp with a lid of marmorized limestone (no. 22). In the S corner formed by a long projection and the SW wall, there was decanter 21 lying near the entrance of the chamber; near the end of the same projection there was a painted bowl (vessel 11); in the N corner formed by a short projection and the NE wall of the chamber, a bowl and two painted beakers (vessels 24–26), and near the NE wall opposite the long projection, beaker 30 and vessels 31–33 (?) were found⁷.

¹ V. I. Sarianidi wrote, that «The legs were flexed and set against the bricks so that the phalanges of the feet were everted backwards» (MA IA RAS, 3407. Sheet 27). Probably, referred here were the bricks of the collapsed building inside the room, since there are no indications in the text that they were the remains of a mud-brick lining of the grave or walls of a burial chamber. Judging by the description, the deceased was buried in a pit dug in the fill of the room.

² In the Description of Burials, it is stated that grave 82 was found within the horizon of Altyn 3. However, it must probably have belonged to horizon Altyn 4, since it was covered over by the wall of a building associated with horizon Altyn 3 and was situated at level XVIII.

³ Judging by the drawing at a scale of 1 : 10 (Pl. 16), besides interred 84–90, in chamber 2 there were unrelated remains of at least one more individual, Excavation 4. Near the skull of interred 90 (0.1–0.2 m to the E), a skull and a lower jaw lying nearby (90a) are shown.

⁴ The dimensions of the burial chamber are given here on the basis of the composite plan of Excavation 4 drawn in 1965–1966 (Pl. 14). The drawing of chamber 2 at Excavation 4 at a scale of 1 : 10 (Pl. 16), available in the documents, was drawn in 1965, and it differs from the composite plan; according to that drawing, the inner dimensions of chamber 2 were: NE–SW — 2.3 m and NW–SE — 3.25 m, *i. e.* it has the same systematic error of 0.3 m in both directions but with opposite signs.

⁵ In Pl. 17 summarised are all available drawings of pottery and of the lamp, given at our disposal by V. I. Sarianidi. Lacking are drawings of vessels 5, 7, 9, 14, 16, 19, 23, 26, 27, 29, 32, and 33.

⁶ According to the Report, vessels 1–10, 12 and 13 were located probably in the upper part of the fill of the chamber, they had been removed before clearing of the graves started and are unmarked on the plan. Judging by the drawings (Pl. 17), they included 8 beakers (vessels 1–4, 8, 10) of which two were painted (vessels 6, 12), and a pot (vessel 13). Bowl 18 and painted beaker 20 were found close to the bones, almost in the centre of the chamber.

⁷ The locations of the vessels are indicated according to the drawing at a scale of 1 : 10 (Pl. 16). Vessels 31–33 have not been drawn on the plan, their numbers are labelled on the field drawing in brackets beside vessel 30. The numbering of vessels on Pl. 17 corresponds to that on the plan (Pl. 16). Vessel 31 is a beaker.

846, 856, 866¹. Exc. 4, burial chamber 2. In the northern part of the chamber, in the corner formed by a short projection and the NE wall, three child skeletons (two of small children [B. C.]), animal bones and three miniature vessels (27–29) were found 0.10 m below the foundation of the wall.

The chamber 2 contained a total of 32 vessels including the three items from burials 846–866 and one lamp made of marmorized limestone.

84a–89a. Exc. 4, burial chamber 1 was a room, a part of which was preserved in the N area of Excavation 4 (Pls. 14, 16). Adults. In the W part of the chamber, on the floor (–248) there were remains of 6 skulls and bones of skeletons piled without any system².

876. Exc. 4, burial chamber 3 was a rectangular room (NE–SW x NW–SE — 2.4 x 1.2 m; Pl. 14) with a passage (breach?) in the SW wall. At the level of the ancient surface (–167) there was a complete vessel (vessel 1?). In the centre of the room (at the level –264) there were 7 vessels (some of them in a stack; Pl. 15: 1–5; 3 and 4 are bowls, 5, 7, 8 — beakers)³ and a fragment of copper wire with several beads threaded onto it; nearby, two human teeth (burial 876)⁴.

Chamber 4 presumably was a burial chamber either connected through a passage or even forming at some stage a single unit with burial chamber 3. In the upper fill of chamber 4, two complete vessels were uncovered (Pl. 15: 6 — vessel 1 is a pot)⁵.

1967⁶

91. Exc. 1, horizon Altyn 3 (–829; Pl. 20A; MA. 1967. File 27. Sheet 7), lined with mud bricks (?)⁷. Adult. N, facing W. Flexed on the right side. The hands were in front of the face, feet close to the pelvis.

92. Exc. 1, horizon Altyn 3, (–830; Pl. 20A; MA. 1967. File 27. Sheet 7), in the brickwork of a wall (?)⁸. Adult. W, facing S. On the right side. Left hand behind the back.

Grave goods (?): a fragment of pottery.

93. Excavation 1, horizon Altyn 3 (–868; Pl. 20A; MA. 1967. File 27. Sheet 7). Lined with mud bricks (only traces of them preserved). Adult. N, facing W. Flexed on the right side. Hands in front of the face, feet close to the pelvis.

Grave goods: under the skull there was a terracotta biconical spindle-whorl⁹.

Grave goods (?): fragments of painted pottery under the skull.

94. Exc. 1, horizon Altyn 4, to the S of burial 95 (–927; Pl. 20B; PhA. 2377.1; MA. 1967. File 27. Sheets 1, 7). Adult. S. Flexed on the left side. The right humerus was parallel, and the left — at 45° to the spine; arms bent at the elbows at 35° and 25°; the right wrist was in front of the chest resting upon the left elbow near the ulnar bend, the left wrist was near the face. Femora at 42° and 62° to the spine; legs flexed at the knees at 40° and 35° (MA. 1967. File 92. Sheet 2).

Grave goods (?): beside the skull there were fragments of pottery (Pl. 20B: 5; PhA. 2377.148).

95. Exc. 1, horizon Altyn 4 (–925), to the SSE of burial chamber A (Pl. 20B; PhA. 2377.2; MA. 1967. File 27. Sheets 2, 7). Adult. A crushed skull and an accumulation of bones (possibly thrown out from chamber A; MA. 1967. File 92. Sheet 2).

Grave goods (Массон 1981a: 24): three smashed painted (?) vessels (Pls. 20B: 5; 21A: 5?, 9?, 11?; PhA. 2377.148, 107, 111, 112)¹⁰, a stone lamp, and ram's bones (Pl. 20B: 4).

96–98. Exc. 1, horizon Altyn 4, burial chamber A (–931; NNW–SSE x ENE–WSW — 1.75 x > 1.25 m; Pl. 20B; PhA. 2377.148; MA. 1967. File 27. Sheets 1, 7). Adults. The three skulls (96–98) were found at the S wall of the chamber¹¹; resting above the skulls, there were some disturbed bones, including a fragment of clavicle; near the N wall there were the long bones of legs; near the NW corner — long bones of arms and a lower jaw (MA. 1967. File 92. Sheet 2).

¹ MA IA RAS, 3396. Sheet 16. Burials 846, 856, and 866 probably are intrusive and therefore they were not drawn on the field drawing of Excavation 4.

² MA IA RAS, 3396. Sheet 15. The numbers of burials 84a–89a on the plan (Pl. 16) are indicated by us.

³ MA IA RAS, 3396. Sheet 16. Drawings of vessels 1, 2 and 6 are lacking.

⁴ V. I. Sarianidi supposes, that in chamber 3 «there had been some skeletons, which later were transferred to some other place» (MA IA RAS, 3396. Sheet 16.). These human remains (two teeth — burial 876) were unmarked on the field plan of Excavation 4.

⁵ No drawing of vessel 2 is available. V. I. Sarianidi wrote: «In these chambers, a total of 40 vessels were found, although initially there had been more of them, but later some were completely destroyed by processes of deflation.» (MA IA RAS, 3396. Sheet 17).

⁶ В. М. Массон. Отчёт о работе Кара-кумского отряда в 1967 г. / МА ИМК RAS. 35. List 1. 1967. File 92; drawings: File 27. The positions of burials 91–93 on the field drawing of horizon Altyn 4 at Excavation 1 (MA. 1967. File 92. Sheet 7) are marked with oblique crosses. The position of burials 99–100 was not marked on the field drawing of Excavation 7.

⁷ In the Description of Burials: «Around the skeleton, pieces of mud bricks were traced».

⁸ Judging by the drawing: near the wall (cf. Pl. 19A).

⁹ Unfortunately, we were not able to identify the artefacts and pottery found in burials at Excavation 1 in 1967, since for all of the finds in the collection only their horizons (Excavation 1, horizons Altyn 4 or Altyn 3) were specified, with no indication of the number of the burial.

¹⁰ Shown on Pl. 21A are the complete vessels from horizon Altyn 4, Excavation 1, found in 1967 (PhA. 2377.106, 107), some of which probably were part of the grave goods from burial chamber A and grave 95.

¹¹ In V. M. Masson's Journal it is stated that «In the southern part, three skulls 96, 97 and 98 were found lying in a row, and under them there was skull 99» (record of April 25, 1967). A similar information is given in the publication (Массон 1981a: 24). However, on the drawing and in the Description of Burials, the fourth skull (burial 99) is not mentioned, and its number is assigned already to one of the next burials.

Grave goods: in the centre of the chamber there was a miniature unpainted (?) beaker (Pls. 20Б: 3; 21А: 7?; PhA. 2377.148); beside the lower jaw: seven beads (Pl. 20Б: 1); among the leg bones: a chert point (Pl. 20Б: 2); near the W wall: ram's bone (Pl. 20Б: 4).

99–100. Exc. 7, horizon 1, behind the E wall of room 3 (Pl. 18). Double child burial.

99. N, facing E. On the back. Legs flexed at the knees.

Grave goods (?): a few fragments of pottery.

100. N. Flexed on left side. The wrists beside the lower jaw.

101, 102¹.

1968²

103. Exc. 7, horizon 1; 2.0 m to the E of the first projecting pilaster of the House with Parapet, to the S of the S corner of the platform (Pl. 18). Adult. N, facing W. Flexed on the right side. Arms bent at the elbows, the wrists near the face. The legs flexed at the knees, the knees in front of the lower part of the chest (MA. 1968. File 7. Sheet 4).

Grave goods: beside the head there were a vase and a small pot-flask (Pl. 19: 11, 12); in the area of the neck, a barrel-shaped bead made of dark flinty stone was found (Pl. 19: 10).

104. Exc. 7, horizon 1; on the Platform Tower. Adult.

Grave goods (?): over the bones, a storage vessel (pot-like khumcha, without the bottom, with its throat downwards; Pl. 19: 19) was found; inside the khumcha there was a small pot³ (Pl. 19: 18); beside these vessels there was an anthropomorphic figurine.

105. Exc. 5, horizon 1, room 38 (Pl. 7). Child. NW. Flexed, on the right side. The bones were displaced (some scattered over the room; MA. 1968. File 7. Sheet 1).

Grave goods (also disturbed, found in room 38): truncated biconical bead/spindle-whorl of marmorized limestone (Pls. 19: 3; 150: 1, no. 9 — PhA. 2323.109; 150: 2, no. 9), two barrel-shaped beads made of dolomite and chlorite (Pls. 19: 2 and 4; 150: 1, nos. 7 and 8; 150: 2, nos. 4 and 5), two truncated biconical «faience» beads with golden covering (Pls. 19: 5, 6; 150: 1, nos. 4, 5; 150: 2, nos. 7, 8), rounded carnelian bead convexo-convex in section (Pls. 19: 7; 150: 1, no. 6; 150: 2, no. 6)⁴.

106. Exc. 7, horizon 1, room 19, in the NW corner. Child. N.

107. Exc. 7, trench in room 9 of horizon 1 (Pls. 18; 19: 14; PhA. 2417.48; MA. 1968. File 8. Sheet 2), the upper part of level XIII⁵. Man, *maturus* [Т. Т.] (Кияткина 1987: 84, 85, table 12). S. Tightly flexed on the right side. Arms bent at the elbows at 45° and 30°; the right wrist in front of the face, the left at the lower jaw. Right femur was parallel to the spine, left femur at 25° to the spine; legs strongly flexed at the knees (at 15°), knees at the chest; left foot beside the pelvis (MA. 1968. File 7. Sheet 8).

Grave goods (?): at the feet there were fragments of a painted spheroid and conical vessel (Pl. 19: 15).

1969⁶

108. «Excavation of the Tower Mound», at a depth of 1.5 m from the modern surface (Массон 1970б: 13). Adult. Flexed on the right side. Arms bent at the elbows, the wrists in front of the chest.

Grave goods: at the head there were a jug and a poilnik (vessel for drinking children) with a spout (broken off) (Pl. 19: 17, 16)⁷.

109. Exc. 10, horizon 1, to the E of the wall enclosing the manufacturing area — courtyard (Pl. 22; Массон 1970б: 11), in the turf layer⁸. Adult, the skeleton poorly preserved. N. Flexed on the right side.

¹ We have found no information on burials nos. 101 and 102 in the documents of the Kara-Kum Expedition. Possibly, this error in numbering is linked with the lack of correspondence in the amount of skulls found in chamber A, Excavation 1.

² В. М. Массон. Отчёт о работах Кара-Кумской экспедиции в 1968 г. / МА ИМК RAS. 35. List 1. 1968. File 7; drawings: File 8. The positions of the burials discovered in 1968 were not marked on the field drawings. The position of burial 103 is shown by us on the basis of A. Ya. Shchetenko's schematic field drawing.

³ «Small pot» from burial 104 was actually a biconical beaker-like vessel with its rim and pedestal broken out.

⁴ Some of the beads from room 38 at Excavation 5 were drawn after the photograph (Pls. 18: 3, 7; 150: 1, nos. 6, 9; PhA. 2323.109). The metal stick from these grave goods is mentioned in the Description of finds, two fragments of a metallic stick have been registered on one of the slides showing the beads (Pl. 150: 2, no. 11). In the collection of finds of 1968 from Altyn-Depe, there is a fragment of a round metallic stick labelled «Excavation 5», however, the Description of Burials and V. M. Masson's Field Journal contain no indications of the presence of the stick among the grave goods.

⁵ The numbering of levels in trenches is counted downward, the beginning of a level thus corresponds to the upper and latest part of the deposits of this level.

⁶ In the Manuscript Archive of ИМК RAS, there is only a brief report of the works of 1969, since the complete report has been published (Массон 1970б); drawings: 35. List 1. 1969. File 23. The position of burial 108 was not shown on the plan of the «Excavation of the Tower Mound».

⁷ The Description of Burials of Altyn-Depe contains no indication of the presence of grave goods in burial 108, but in the collection of pottery there are 2 vessels with corresponding field codes; these vessels are mentioned also in the published report (Массон 1970б: 13).

⁸ The position of burial 109 on the published plan of horizon 1 at Excavation 10 is shown with oblique cross (Масимов 1970: 53, fig. 15).

Grave goods (Pl. 22: 1, 2, 4–6): beside the head, a nearly cylindrical glass; at the upper part of the chest — a metal stick topped with goat's head and a six-petalled stamp-seal (PhA. 2431.6/1, 2), a truncated conical bead/spindle-whorl made of marmorized limestone and a rounded convexo-convex carnelian bead (Масимов 1970: 61–63, fig. 19; Массон 1970a: figs. 15, 1, 3; 16, 1, 3)¹.

Grave goods (?): not far from burial 109 there was a rounded stamp-seal made of yellowish-red ferruginous limestone with a cross-shaped motif bored in it (Pl. 22: 3)².

110–123. Exc. 7, horizon 1 (early stage), room 32, burial chamber (N–S x W–E — 1.8 x 5.65 m; Pls. 18, 23; PhA. 2431.55; MA. 1969. File 23. Sheets 6, 7; Массон 1970b: 7, 8, fig. 2). The chamber, situated on the sloping edge of the settlement, belonged actually to building horizon 3³. 110 — man, adultus; 111 — woman 30–35 years old; 112 — woman 50 years old; 113, 115, 116 — three women 25–30 years old; 117, 119, 121 — three men, maturus; 118 — woman 45–50 years old; 122 — woman 16–18 years old [A. K.] (Кияткина 1987: 84, 85, 95, 96, table 12, 13); 114, 120 — adults (?)⁴. In this chamber, two levels of accumulations of skulls, bones and artefacts were traced⁵.

At the upper level, in the centre of the eastern part of the chamber there were skulls 110–114 (skull 110 near the N wall), several bones and vessels 1–2; in the centre of the western part of the chamber, near the S wall, was found the skull of interred 115, several bones and vessels 3–5; in the W area of the chamber, near the S wall, were found vessels 6–12 and several bones, and vessels 13 and 14 were set alongside the W wall.

The lower level of deposits (on the floor of the room?): the main mass of the disturbed bones and skulls 116–122 were found in the centre of the chamber; in addition, here were ranged vessels 16–18, 23, and 24, and stone artefacts; vessels 19–12 were found in the western section of the chamber, near the S wall.

123. Near the N wall, in the E part of the room; the latest burial in this chamber? Woman 16–18 years old [A. K.] (Кияткина 1987: 95, 96, table 13). WNW, facing S. Flexed on the right side (?)⁶. Arms extended alongside the body, the left wrist near the pelvis. Femora at 100° and 75° to the spine; legs flexed at the knees at 55° and 30°.

Grave goods (Массон 1970b: figs. 7, 2–12; 8, 1–3, 7, 8, 11; 14, 9; 15, 2, 4, 6, 7): in the chamber there were a total of 24 vessels (PhA. 2431.58, 59; Pl. 24)⁷ — four storage vessels (khums or khumchas) (vessels 2, 5, 6 and 14), 10 beakers and beaker-like biconical vessels (vessels 8, 9, 11–13, 17–21), three pot-like biconical vessels (vessels 1, 3, 22), one jug (vessel 16), two decanters (vessels 7 and 15), three bowls (vessels 10, 23, 24), rosette (vessel 4) and stone objects: a truncated conical bead/spindle-whorl made of marmorized limestone (Pl. 23: 3); two beads — a round convexo-convex one made of agate (Pl. 23: 1) and nearly square convexo-convex example made of limestone (Pl. 23: 2); a conical limestone «top» (Pl. 23: 4); a flint point (Pl. 23: 5).

124⁸. Exc. 10, horizon 1, manufacturing area — courtyard (Pl. 22). Adult. WNW. Flexed on the right side. Arms bent at the elbows at 45°, wrists positioned in front of the face, close to the lower jaw. The right wrist bent toward the forearm at 100°. Femora at 115° to the spine; legs flexed at the knees at 55°.

Grave goods: at the skull — a small pot and a decanter (Pl. 22: 7, 8).

125. Exc. 10, horizon 1, manufacturing area — courtyard; the pit disturbed the wall of the courtyard (Pl. 22). Child. WNW. Flexed on the left side. Arms bent at the elbows, wrists positioned in front of the face.

Grave goods (?): close by — a rectangular object made of grey stone with a flat ring-shaped insert of white stone (Pl. 22: 9).

¹ In the first publication (Масимов 1970: fig. 19), the information on the shape of the beads is inexact.

² In I. S. Masimov's works, the belonging of this stone seal to the grave goods from burial 109 is not doubted (Масимов 1970: 61; 1976: 14); however, according to V. M. Masson's field journal, the stone seal was located separately from the other artefacts, though it is not specified precisely where (records of 23–25.06.1969). In the published report, this stone seal is not mentioned among the grave goods from burial 109 (Массон 1970b: 11).

³ V. M. Masson's supposition that the burial chamber (room 32) was actually related with building horizon 3 (Массон 1981a: 71) is confirmed by the presence of a painted bowl (vessel 24) among the grave inventory.

⁴ According to identification of I. I. Gokhman, Dr. Hist., eight men and five women 16–17 and 40–45 years old were interred in room 32 (Массон 1981a: 71). A. Keyta's identifications published by Kiyatkina differ essentially from those communicated by I. I. Gokhman to V. M. Masson. On second anthropological identification of some of the skulls from this chamber (room 32) conducted by Dr. A. V. Gromov in December 2002, the following results were obtained: 110 — man, 30–40 years old; 116 — man, 17–19 years old; 118 — woman, 35–40 years old; 120 — man (?), 45–55 years old (A. V. Gromov's letter of 18.12.2002).

⁵ Because of the insignificant amount of bones found in this chamber within the upper level of skeletal remains, we present here the composite plan of the burials in room 32 (Pl. 22) first published by Masson (Массон 1970b: fig. 2).

⁶ According to the drawing, in grave 123, the deceased was interred lying on the back with the legs flexed at the knees; later the legs fell to the right.

⁷ The numbers of the vessels on Pl. 24 correspond to the numbering on the plan (Pl. 23) of the burial chamber (room 32); vessel 15 is not shown on the field drawing; judging by the field drawing, vessel 13 was found inside vessel 14, and vessel 23 was inside vessel 24. One painted bowl (vessel 24) was destroyed, the drawing of it is restored roughly from V. M. Masson's Journal. Vessels 2 (*khum*) and 5 (fragmentary *khum* or *khumcha*) are lacking in the collection.

⁸ Burials 124 and 125 are published here on the basis of the report (Массон 1970b: 11), Description of Burials, and drawing. In Masimov's works (1970: 63; 1976: 14), burial 124 is published under no. 125 and *visa versa*.

- 126–127. Exc. 1, horizon Altyn 6¹ (Pls. 21Б: 1; 151: 1; PhA. 2431.8/1, 2; МА. 1969. File 23. Sheet 1). Double non-simultaneous burial.
126. Man, adultus [А. К.] (Кияткина 1987: 87–89, table 12); woman 30–40 years old [А. Г.]². W, facing SW. Flexed on the right side. Humeri at 60E and –10E to the spine; arms bent at the elbows: bones of the right forearm were parallel to the humerus, left arm bent at 45°; the right wrist was at the shoulder; the left — in front of the chest. Femora at 45° to the spine; legs flexed at the knees at 15° and 25°; feet close to the pelvis.
Grave goods: red-slipped pot (Pl. 21Б: 3; PhA. 2431.56; Массон 1970б: fig. 17).
127. Woman 50–55 years old [А. К.] (Кияткина 1987: 95, 96, table 13). W, the skull facing SW, was resting on the right cheekbone. The displaced bones were found in a mess behind the back and skull of interred 126; initially flexed on the right side (?).
128. Exc. 1, horizon Altyn 5, close to the WSW end of the trench of Excavation 1 (Pl. 21Б: 1; МА. 1969. File 23. Sheet 1). Small baby. W. Flexed on the right side.
129. Exc. 1, horizon Altyn 6, close to the WSW end of the trench of Excavation 1 (Pl. 21Б: 1; МА. 1969. File 23. Sheet 1). Small baby. E. Flexed on the right side.
- 130a–131a³. Exc. 1, horizon Altyn 6 (Pls. 21Б: 1; 151: 2; PhA. 2431.4/1, 6/3, 4; МА. 1969. File 23. Sheet 1). Double non-simultaneous burial.
- 130a. Man, maturus [А. К.] (Кияткина 1987: 87–89, table 12); man 50–60 years old [А. Г.]. S, facing NW. Flexed, resting on the right side, the spinal column arched. Humeri at 40° and 100° to the spine; arms bent at the elbows at 100° and 70°; the right wrist flexed at 45° toward the forearm, positioned in front of the chest. Femora at 80° and 70° to the spine; legs flexed at the knees at 15° and 20°; feet close to the pelvis.
Grave goods: beneath the left wrist there was a bowl (Pl. 21Б: 2; PhA. 2431.37/1, 56; Массон 1970б: fig. 17).
Grave goods (?): close by — a fragmentary terracotta «reliquary» (Pl. 21Б: 4; Щегенко 1970а: fig. on p. 416).
- 131a. Man, adultus [А. К.] (Кияткина 1987: 87–89, table 12). A skull with its base upwards and disturbed bones lying in a mess near the frontal part of skull 130a.

1970⁴

130. Exc. 1, horizon Altyn 4. Adult. W. Tightly flexed on the right side. The position of the arms was unclear.
- 131–168. Exc. 9, horizon 1, room 9 — burial chamber (N–S x W–E — 2.2 x 2.2 m), encircled by partly preserved corridor — room 10 (Pls. 26–28; МА. 1970. File 23. Sheets 7, 8. File 24. Sheets 2, 3; Массон 1981а: 51, 52); in the N wall near the NW corner of room 9 there was a blocked passage about 0.5 m wide. In this chamber, the remains of 38 adults (judging by the skulls) were found. The disturbed bones of the skeletons were scattered over the entire area of the chamber except for a small section near the SW corner (PhA. 2477.3, 4, 6–11, 42, 2515.29). The original position of the burials 131, 132, 134–157, 159–168 is unclear — only some of the spinal columns, pelvic bones and bones of the legs were preserved in articulation. Found resting in the NE corner were the skulls of skeletons 131 and 132; near the N wall — skulls 136–138, 142–145, and 149, beneath them were skulls 166 and 167. In the centre of the chamber were found skulls 139, 146, 148, and 150; resting beneath them were skulls 152 and 159. Near the E wall of the chamber were found the disturbed skeleton 133 and long bones of the legs, resting upon which was skull 134; beneath this accumulation, in the E section of the chamber, were skulls 151, 154–156, and 160–164. Near the W wall were skulls 147, 157, 165; near the S wall — skulls 135, 140, 141 and 153, and in the SW section of the chamber — the disturbed skeleton 158.
133. Alongside the E wall of the chamber, the skull — near the NE corner. N. On the back. The right humerus was parallel to the spine, the arm bent at the elbow at 110°, bones of the forearm in the pelvic area. Legs flexed at the knees at 60°.
Grave goods (?): found between the ribs — handle of a ceramic vessel.
158. Near the S wall of the chamber, the skull at the W wall. WSW. On the right side. Right humerus — at 50° to the spine, the arm bent at the elbow at 50°, the wrist in front of the face.

¹ The numbers of the building horizons in the stratigraphic trench of 1969 (Excavation 1) were in some instances corrected during the continuation of investigations in 1970: horizon Altyn 4 of 1969 corresponds to horizon Altyn 5 of 1970, and horizons Altyn 5 and Altyn 6 of 1969 — to horizon Altyn 6 of 1970. In the first publications (Массон 1970а: 16; Щегенко 1970: 417), the original field observations were presented. Here, we specify the numbers of the building horizons according to the system adopted later. The burials studied in 1969 at Excavation 1 are described here on the basis of the drawing (Pl. 21Б: 1) and photos (PhA. 2431.8/1, 2; 4/1; 6/4).

² On the skull from burial 126, which is now preserved in MAE RAS, no. 128 was put down in the field by mistake; under that number the anthropological identification of the individual was published by T. P. Kiyatkina (1987: table 12). Second identifications were conducted by Cand. Sc. A. V. Gromov in December 2002 (A. V. Gromov's letter of 18.12.2002).

³ The numbers of burials 130 and 131 were used, by mistake, twice in 1969 and 1970, therefore we labelled by 130a–131a the double burial found in 1969 in horizon Altyn 6 at Excavation 1. In the publications available it is stated erroneously, that in burial 130a, the inter-red was found lying on the right side (Массон 1970б: 16; Щегенко 1970а: 417).

⁴ В. М. Массон. Отчёт о работах Каракумской экспедиции в 1970 г. / МА ИМК RAS. 35. List 1. 1970. File 23; drawings: File 24. The positions of burials 130, 170, 170a, 172 and 173 were not shown on the field drawings of excavations 1, 5 and 8.

Grave goods: above the pelvic bones — a metallic cross-shaped stamp-seal (no. 5¹; Pl. 29: 1; PhA. 2477.19; Массон 1981a: Pl. XVI: 1).

In this chamber, 30 vessels were found² (Pl. 30; PhA. 2869.94; Массон 1981a: Pl. XXIII): ranged alongside the S wall there were four pot-like biconical vessels (2, 13, 15, 16), two other pot-like vessels (3, 17), three jugs (vessels 10, 12, 21), a decanter (vessel 4), two small pots-flasks (vessels 14, 33), a bowl on a stem (11); in the SW corner — vase (18), two pot-like vessels (vessels 19 and 38); in the SW section — a pot-flask (30), jug (37); in the N part, near the N wall — three pot-like vessels (vessels 22, 23, 40), five jugs (vessels 24–26, 28, 29), a pot (27), a biconical vessel (39), a small pot-flask (36), and a bowl (41). The number of the beads and spacer-beads found in this chamber has not reached 248 {210/238}³ (Pl. 29: 2–4, 6–8, 11–14): four truncated biconical beads/spindle-whorls of marmorized limestone (Pl. 29: 11–14; nos. 3 and 14); flat ring-shaped: 151 {116/151, 138 drawn} of white marmorized limestone (Pl. 29: 8a; no. 17), 15 {15/12} of lapis lazuli (Pl. 29: 7), four made from green stone (Pl. 29: 2); cylindrical: 62 {62/58} made from white «faience» (Pl. 29: 6a; nos. 15 and 16), two {0/2} of white marmorized limestone (Pl. 29: 8b), one {0/1} of agate (Pl. 29: 3); one barrel-shaped made from white «faience» (Pl. 29: 6b); five white «faience» convexo-convex in section with incisions (Pl. 29: 4); three {3/0} flattened rounded chalcedony beads. In addition, in the chamber were: two conical spindle-whorls of white limestone (Pl. 29: 16, 17; no. 6: one — near skull 146, the other — close to vessel 2), two flint points (Pl. 29: 9, 10; PhA. 2477.40), a terracotta wheel from a model of a cart (Pl. 29: 15; no. 11, near the skull of interred 166), an insert (?) of marmorized limestone (Pl. 29: 5; no. 12, near the NE corner).

Outside, near the E wall of the chamber, in the corridor encircling the latter (room 10) were found: three terracotta female statuettes (Pl. 31A; PhA. 2477.22, 23, 26–28; nos. 1, 2, 7–10 on the plans, since the figurines were broken in several pieces which lay separately from each other; Массон 1981a: Pl. VIII: 1, 2) and three miniature pot-like vessels (PhA. 2869.94; Pl. 31B: 6–8; vessel 8 damaged).

Grave goods (?): beyond the S and E walls of the chamber, in the encircling corridor (room 10), several damaged vessels were uncovered (Pl. 31B): three pot-like ones (vessels 5, 31, 35), one pot-like biconical vessel (20) two rosettes (vessels 34, 42), large fragments of a pot (vessel 1) and of two vessels of the «tagor» type (vessels 9, 32).

169. Exc. 9, horizon 1, courtyard A, behind the W wall of room 13. Child. SSE. Tightly flexed on the right side.

170. Exc. 5, horizon 1, room 49, near the NW wall. Adult. W. Flexed on the right side. Hands near the face. Legs strongly flexed at the knees, heels beside the pelvis.

Grave goods (?): at the right forearm — an animal horn.

170a. Exc. 5, horizon 1, room 48, in the N corner. Small baby. Disturbed intrusive grave⁴.

171. Exc. 9, room 14, in the centre. Child. N. Flexed on the right side.

172–173. Exc. 8, horizon 1. Double child burial in a khum (storage jar).

172. S. Flexed on the right side.

173. S. Flexed on the right side.

1971⁵

174–177, 177A, 178–180. Exc. 10, horizon 2, room 17A — burial chamber (NW–SE x NE–SW — 2.65 x 1.1 m; Pls. 32A, 33; MA. 1971. File 26. Sheet 7. File 27. Sheet 5; Массон 1981a: 38). On the floor of the chamber, under burial 180, there were traces of a woven mat. 174 — woman 35–40 years old; 175 — woman 30–35 years old; 176 — man 20–30 years old; 177 — child 20–24 months old; 177A (lower jaw) — woman 60 years old (Кияткина 1977a: 171, Pl. 1)⁶. In the NW part and in the W corner of the chamber, displaced bones, skulls (burials 174–177), a lower jaw (burial 177A) and two partly disturbed skeletons (burials 178, 180) were found.

¹ The numbers of artefacts beginning with «no.» correspond to the numbers on the drawings (Pls. 24 and 25); the positions of some beads are not marked on the field drawings; under nos. 4 and 13, a cylindrical and a stone beads are specified on the plan, however these beads have not been found in the collection available.

² According to the Field Description of Burials, Report and publication, 34 vessels have been found in this chamber (MA. 1970. File 23. Sheet 10; Массон 1981a: 52); the latter number possibly included part of pottery found not in the chamber proper but in the encircling corridor (room 10). The present description is based, first and foremost, on the drawings, photos and the collection available. Numbers of the vessels on Pls. 30 and 31B correspond to the numbers on the plans (Pls. 27, 28).

³ During the examination and drawing of the artefacts we found discrepancies in amounts of beads of different types, which were overstated in some cases and understated in others. Here, the basic numbers refer to the maximum amount of the registered beads of a given type, and in the case of a discrepancy the numbers in figured braces indicate: the first number — the amount of the beads according to the field inventory list and Report, the second one (separated by a slash) — the actual amount in the collection.

⁴ This burial (170a) is mentioned only in the field inventory of finds from Excavation 5 of 1970.

⁵ В. М. Массон. Отчёт о работах Каракумской экспедиции в осенний сезон 1971 г. / МА ИМК RAS. 35. List 1. 1971. File 26; drawings: File 27. The positions of burials 203–206 were not shown on the field drawing of Excavation 8. The anthropologic identifications of the skeletal remains from the graves, excavated at Altyn-Depe in 1971, were carried out and published by T. P. Kiyatkina (Кияткина 1977a; 1980).

⁶ The position of the jaw from burial 177A is not shown on the plan.

178. Woman 25–30 years old (Кияткина 1977а: 171, Pl. 1). Skull and spine near the NW wall of the chamber, the pelvis and legs slightly displaced. WSW. Flexed on the right side. Right arm extended alongside the body, position of the left one is unclear. Legs flexed at the knees; the right fibula and tibia — at 40° to the femur.
180. Man 40–45 years old (Кияткина 1977а: 171, Pl. 1). The latest burial (?). WNW. Flexed, on the right side, bones of the body sank backwards and the clavicles were partly displaced. Arms slightly bent at the elbows, the right wrist upon the right femur beside the pelvis; left wrist behind the right elbow. Femora at 130° and 125° to the spine; legs flexed at the knees at 75° and 90°.
179. In the S corner of the chamber. Man 30–35 years old (Кияткина 1977а: 171, Pl. 1). SW. Strongly flexed, the spine — alongside the SE wall of the chamber. The bones of arms, legs and pelvis are displaced.
Grave goods: in the NW part of the chamber — three vessels.
181. Exc. 10, horizon 2, room 19, in the SE corner (Pl. 32A), in a khum (storage jar) the head oriented to the mouth of the latter. Age of death 2–3 years (Кияткина 1977а: 171, Pl. 1). SW. Flexed (Масимов 1976: 22–23)¹.
Grave goods (?): close to the khum, a small pot (Pl. 32B: 2) and a bead of blue stone (chalcedony?).
- 181а². Exc. 10, horizon 2, room 5, in the NW corner (Pl. 32A), directly beneath the turf layer. Child [И. М.]. Flexed on the right side (Масимов 1976: 19).
Grave goods: at the head — a small cup and three small pots painted with black dye over red background.
- 181б. Exc. 10, horizon 2, room 39 (Pl. 32A). Child [И. М.]. N. Flexed on the right side (Масимов 1976: 27)³.
- 181в. Exc. 10, horizon 2, room 34, in the NE corner (Pl. 32A). Burial in a khum (storage jar) (Масимов 1976: 26). Child?⁴
- 181г. Exc. 10, horizon 2, room 2/3, in the NW corner (Pl. 32A). Adult [И. М.]. N, faced E. Strongly flexed on the left side. The knees near the chest.
Grave goods: at the head — a vessel.
- 181д. Exc. 10, horizon 2, room 8 (Pl. 32A). Destroyed burial. Adult (?) [Л. К.].
Grave goods: a conical vase and a pot on a pedestal.
- 181е. Exc. 10, horizon 2, room 32, near the N wall (Pl. 32A). Adult [И. М.]. W. Flexed on the left side.
Grave goods: a vessel at the head.
- 182, 182а, 183–185, 187, 188, 191–198. Exc. 9, horizon 2, room 11 — burial chamber (N–S x W–E — 2.6 x 2.2–2.5 m; Pl. 34; МА. 1971. File 26. Sheets 3–5, 16. File 27. Sheet 3; PhA. 2515.30; Массон 1981а: 52, fig. 16). In this chamber, the remains of 15 persons, including 14 skulls of various state of preservation, were uncovered. In the centre and E part of the chamber, bones of arms and legs (some of them in articulation), parts of two spinal columns, pelvic bones (nos. I–V) and a lower jaw no. VI (burial 182а) were found: no. VI — male (?) 12–13 years old; the skulls: 182 — 5–6 years old, 183 — male 35–40 years old, 184 — woman (?) 16–18 years old, 187 — woman (?) 20–30 years old, 188 — 6–7 years old, 191 — woman 20–22 years old, 192 — woman 19–20 years old (Кияткина 1977а: 171, Pl. 1). Near the wall, 0.6 m from the W corner of the chamber, was the skull of skeleton 193 — woman 16–17 years old (Кияткина 1977а: 171, Pl. 1). In addition, the chamber contained the remains of six other interred in partly preserved anatomical order of the bones (skeleton 185 — in the E section of the chamber, and skeletons 194–198 — in its western section).
185. Near the E wall of the chamber. Woman (?) (Кияткина 1977а: 171, Pl. 1). NNW. Initially on her right side (?). Skull, spinal column, disturbed bones of arms, sacrum and pelvis (no. V).
Grave goods (Pl. 38): behind the back, near the E wall of the chamber — a biconical jug (16) and two pot-like biconical vessels (17, 27).
194. In the NW part of the chamber. Woman (?) (Кияткина 1977а: 171, Pl. 1). N. Judging by pelvic bones, the body originally had been resting on the back, the legs fell leftward⁵. Femora at 105° and 120° to the spine; legs flexed at the knees.

¹ Judging by the description, it is this burial that V. M. Masson was referring to, although he wrote that the grave was found in room 1 (Массон 1981а: 38).

² The excavations in area 10 were directed by I. S. Masimov, but some of the burials found have not been included into the Description of Burials of Altyn-Depe. On the fair copy of the field drawing of 1971 of horizon 2 at Excavation 10 (the original drawing is lacking in the Manuscript Archive of ИМК RAS) published by V. M. Masson (1981а: 37, fig. 12), the burials are marked by conventional signs and comprise both the graves included into the Description (provided with numbers) and those which are lacking in the Description. On the published here composite plan of horizon 2 at Area 10 excavated in 1971–1972 (Pl. 32A), shown are the burials mentioned in the Description of Burials (burials 174–184, 200–202 and 270а–212), in I. S. Masimov's publication (1976; burials 181а–181в) and in his additional communication of 23.05.1997 (burials 181г–181е, 212а, 212б). Any information on the burial shown on top of the W wall of room 6 on the published plan of Excavation 10 (Массон 1981а: fig 12) is lacking. Of the total number of the finds from burials at Excavation 10 of 1971, available to us were only the vessels from burials 181, 200 and 201.

³ On the plan of Excavation 10 (Массон 1981а: fig 12) burial 181б is shown on the E wall of room 39, but in Masimov's publication (1976: 27) it is stated that this burial was found in the fill of room 39.

⁴ In Masimov's publication (1976: 27) the age of the interred is not specified. Probably, it was a child or a small baby because no burials of adults or adolescents in vessels are known at Altyn-Depe.

⁵ According to the Description of Burials — on the left side. V. M. Masson noted that skeleton 194 was found lying higher than the other bones.

195. In the SW part of the chamber. 12–13 years old¹. NE. On the left side. Legs flexed at the knees. The interred was partly covered over by bones of skeleton 196.

Grave goods: upon the pelvic bones — a belt (Pl. 35: 3; PhA. 2515.31, 52) or the edging of some garment (?) — 77 oval beads of white «faience» (no. 48; Pl. 36: 6; one bead was broken).

196. In the SW part of the chamber. Man (?) 30–40 years old (Кияткина 1977a: 171, Pl. 1). W. On left side. Left arm bent at the elbow, the wrist under the lower jaw (PhA. 2515.10).

Grave goods: at the lower jaw: two turquoise beads convexo-convex in section — one rectangular and one ellipsoid (no. 50; Pl. 37: 4, 7); oval beads of white «faience»²: two among the ribs (no. 49) and one on the belt (no. 51).

197. In the NW part of the chamber. Child 7–8 years old (Кияткина 1977a: 171, Pl. 1). SW. On the left side. Arms bent at the elbows. Right femur — at 130° to the spine, the leg flexed at the knee at 85°.

Grave goods: near the lower jaw — square carnelian bead convexo-convex in section with etched ornament (no. 53; Pl. 37: 6).

198. In the NW corner, covered over by skeleton 197 (Pl. 152: 1; PhA. 2515.11, 33)³. Woman 17–18 years old (Кияткина 1977a: 171, Pl. 1). NNW. The bones were partly displaced. The skull and chest were found resting on the right side; the lumbar section of the spinal column and pelvis were in the position corresponding to a body resting on the back. The right arm bent at the elbow at 110°, part of its humerus was under the ribs, the ulna and radius — under the lumbar vertebrae; the wrist was near the pelvis — under disturbed leg bones of another interred. The left humerus — at 70° to the spine, the arm bent at the elbow at 125°, bones of the forearm were extended alongside the body.

Grave goods: near the occipital part of the skull — a vase (?) (vessel 28)⁴; upon the pelvic bones — a belt (?) (Pl. 35: 1, 2; PhA. 2515.12, 32; Массон 1981a: fig. 14, 1) composed of 71 {70} beads (no. 52; Pl. 36: 3; PhA. 2515.54/1, 2, 5): 66 oval (3r) of white «faience», two cylindrical of white marmorized limestone (3в) and one of metal (3б), two (one broken) broad flat ring-shaped beads of white limestone (3а).

In this chamber⁵, a total of 27 complete vessels and one fragment of a zoomorphic vessel (Pl. 38) have been found. Unrelated to any particular burials were found: in the SE corner — six small pots-flasks (1, 2, 4, 5, 7, 13), a decanter (3), a rosette (6), a pot-like biconical vessel with broken rim (8), two small pots with looped handles for suspending (vessels 9 and 10); in the centre — a pot-like decanter with broken rim (vessel 11); in the NE part — a jug (12) and a biconical jug (15); in the NW part, near the N wall — 2 biconical jugs (20 and 22), 2 pot-like vessels (21, 23) and a small pot-flask (vessel 26); in the NW part — a cup (vessel 14), fragment of the lower body of a zoomorphic vessel (18) and pedestaled beakers: 2 with red slip (vessels 19 and 24) and a light-clay one (vessel 25),

The chamber (Pls. 36, 37; PhA. 2515.52–54) contained a total of not more than 469 {417?/355/463} beads. In the centre and in the E part of the chamber, at least 315 displaced beads and spacer-beads (nos. 1–5, 7–13, 15–39, 41–44, 47): cylindrical: one {0/1/1} of white marmorized limestone (Pl. 37: 5), 147 {115/55/147} of white «faience» (Pl. 37: 1, 3, 8); flat ring-shaped: 42 {32/42/4} of white marmorized limestone (Pl. 36: 4), 37 {32/37/37} of grey stone (Pl. 36: 5); 73 oval {66/62/73} of white «faience» (Pl. 36: 7); convexo-convex in section, rectangular: 2 {2/0/0} of agate; ellipsoidal: one of limestone (no. 33; Pl. 37: 16), one of agate (no. 41; Pl. 37: 15); one globular of chalcedony (no. 44; Pl. 37: 14); four barrel-shaped beads of agate (nos. 8, 37, 38, 47; Pl. 37: 9, 11–13); truncated biconical: three {3/1/1} of carnelian (nos. 36, 39 and no. 4 — Pl. 37: 10) and three {2/1/3} of rock crystal (no. 47 — Pl. 37: 2, no. 39 and one fragment). Cylindrical «faience» beads and spacer-beads were encountered mostly in stringings of 21 to 58 beads. Ring-shaped of white marmorized limestone and grey stone beads (Pl. 36: 4 and 5) were found mixed in stringings of 3 to 23 beads. In one case

¹ In T. P. Kiyatkina's publication (1977a: table 1), no anthropological identification of interred 195 is presented. In V. M. Masson's Journal, it is specified that burial 195 was that of a child 12–13 years old, and burial 196 — of a female (?) 25–35 years old (record of 02.10.1971).

² See the sketch of the stringing (Pl. 36: 7) which possibly comprised beads from accumulations no. 49 and no. 51.

³ The sketch of skeleton 198 on the drawing (Pl. 31) is inexact. The description presented here was corrected taking into account the drawing at a scale of 1 : 5 (Pl. 32: 1) and photographs (Pl. 152: 1 — PhA. 2515.33).

⁴ The shape of vessel 28 was identified on the basis of its schematic sketch in V. M. Masson's Journal (record of 09.10.1971).

⁵ Burial chamber (room 11) was found in 1970, and from the SE corner of the chamber, vessels 1–10, a female terracotta statuette (Pl. 37: 18) and a certain amount of beads (MA. 1970. File 23. Sheet 7; PhA. 2477.5, 24, 25) were taken out after their photographing *in situ*. Uncovering of the cultural layer in the chamber, description of the graves and grave goods, their graphic and photographic registration and identification of the material of the beads and rings were carried out by archaeologists in 1971 in the field conditions. Most of the finds were submitted to the State Historical Museum of Turkmen SSR for exposition. The numbers of the vessels on Pl. 38 correspond to those on the plan (Pl. 34). In addition, marked by underlined ciphers (nos. 1–53) on the plan are the accumulations of finds which included either beads of various types (nos. 1–4, 9–20, 25), or metal objects found together with beads (nos. 5, 8, 22–24), or isolated finds (no. 45 — seal, no. 16 — figurine, no. 10 — ring). Lacking are drawings and photos of vessels 18, 19, 24, and 28, two metal rings (nos. 10 and 40), and six beads — agate (nos. 15 and 16), carnelian (nos. 36 and 39) and of rock crystal (no. 39 and a fragment of another one). Beads of ordinary types (spherical and cylindrical of limestone, marble and «faience», etc.) independently of their original positions were gathered into laces and mostly drawn (Pls. 36: 4, 5, 7; 37: 1, 8). The amounts of beads of some types do not coincide in the field inventory list (into which the finds of 1970 were not included), on the drawings and in the inventory list of the museum (which does not contain some of the damaged beads and one metallic ring broken to pieces). In the case of discrepancies, as the basic number we give the maximum amount of the registered beads of a given type, and in braces we indicate: the first number — the amount according to the field inventory list, the second — the amount of the drawn beads, the third — the amount of beads according to the Act of Reception no. 157 of 05.10.1977 of the State Historical Museum of Turkmen SSR.

(no. 36), a bead of grey stone was found together with a carnelian bead. Oval «faience» beads were encountered in stringings of 4 to 18 pieces combined with cylindrical «faience» spacer-beads, and in one case (no. 15) together with a rectangular agate spacer-bead. Beads made of agate, carnelian and rock crystal were found single or combined in pairs of differing stone (no. 39 — of carnelian and rock crystal, no. 47 — of agate and rock crystal).

In addition, found in this chamber were: three metallic (nos. 10¹, 40, 46 — the latter made from double wire — Pl. 36: 2) and one (no. 14; Pl. 36: 1) silver (?) rings; in the SE corner and in the E part — two terracotta female statuette ornamented with drawn signs on their shoulders and on the lower part of the back (no. 6; Pls. 37: 18; 152: 2; Массон 1981a: Pl. VIII, 3); in the W part — a metallic cross-shaped stamp-seal (no. 45; Pl. 37: 17; PhA. 2515.49; Массон 1981a: Pl. XVI, 14); in the fill — a terracotta conical «top» (Pl. 37: 19).

186. Exc. 11, trench, level VII, near the wall². Child. SSW. Preserved were fragments of the skull, displaced ribs and part of the humerus.
189. Exc. 11, trench, level VII, in W corner (Pl. 39A; MA. 1971. File 27. Sheet 7). Male 25–30 years old (Кияткина 1977a: 171, Pl. 1). SE. Flexed on the right side. Preserved were fragments of the skull, part of the spinal column and of the bones of the arms, and a pelvic bone.
190. Exc. 11, trench, level VII, to the E of the wall (Pl. 39A; MA. 1971. File 27. Sheet 7). Woman (?) 17–25 years old (Кияткина 1977a: 171, Pl. 1). ESE. The skull was found resting with facial bones upwards, surrounded by fragments of ribs and vertebrae.
199. Exc. 11, trench, level XVIII, in the W corner (Pl. 39B; MA. 1971. File 27. Sheet 8). Woman (?) 30–35 years old (Кияткина 1977a: 171, Pl. 1). NW, facing NNW. Skull; bones of the legs were to the SSE of the skull. Probably, the burial was disturbed, the interred laid originally in flexed position on the right side.
Grave goods (?): 0.15 m to the SE of the skull — a fragment of sand-stone adze for wood [Г. Ф. К.] (no. 1) and lamb's or kid's bones [H. E.] (no. 2).
200. Exc. 10, horizon 2, street (Pl. 32A)³. Woman 20–25 years old (Кияткина 1977a: 171, Pl. 1). Large fragment of the facial and frontal parts of the skull.
Grave goods (?): close by — a small pot (Pl. 32B: 3) and two beads (Pl. 32B)⁴: a stone truncated biconical (spindle-whorl?) and a terracotta cylindrical one.
201. Exc. 10, horizon 2, room 23 (Pl. 32A). The skeleton was very poorly preserved. Adult (?) [Л. К.].
Grave goods: nearby — two painted vessels (Pl. 32B: 4 and 5): a low biconical light-slipped beaker and a red-slipped bowl; beside the vessels, a truncated biconical bead (Pl. 32B; bead/spindle-whorl?) of green stone was found.
202. Exc. 10, horizon 2, room 41 (Pl. 32A). Child 6–7 years old (Кияткина 1977a: 171, Pl. 1). NNW. Flexed on the right side (Массон 1981a: 38).
203. Exc. 8, horizon 1, room 19, in the W corner (Pl. 40). 2 years old (Кияткина 1977a: 171, Pl. 1). NNE. Flexed on the right side.
204. Exc. 8, horizon 1, room 19 (Pl. 40)⁵. A poorly preserved small baby's skeleton. W (?). Skull fragments.
205. Exc. 8, horizon 1, room 19, in the S corner (Pl. 40). A poorly preserved small baby's skeleton. W (?). Fragments of the skull and long bones.
206. Exc. 8, horizon 1, room 20, in the E corner (Pl. 40). Child. Skull fragments.

1972⁶

207. See 221–223.

207a. Exc. 10, horizon 2, room 49, in the SE corner (Pl. 32A; MA. 1972. File 46. Sheet 2. File 47. Sheet 9; PhA. 2567.23). Child under 3–4 years old [Т. К.?).

¹ Under no. 10, there is an accumulation of finds marked on the plan of the chamber (Pl. 34): a metal ring and three beads of «faience».

² Burials 186, 189, and 190 were found within two rooms of a burnt building. Frontal bones of skull 190 were burnt; possibly, we are dealing here not with graves but with the remains of victims of a fire. Burial 186 was not shown on the plan of level VII in the trench of Excavation 11.

³ On the plan of Excavation 10 published by V. M. Masson (1981a: fig. 12) this burial is shown on the wall which separated room 24 from the street.

⁴ The artefacts represented on Pl. 30B were published by I. S. Masimov as finds from Excavation 10 (Масимов 1976: fig. 14). Most probably, they include some beads and beads/spindle-whorls from burials 200 and 201.

⁵ In the Report it is indicated that in room 19, skeletons of two small babies were found one of them disturbed, and the skeleton of an adolescent, oriented to the east, devoid of grave goods (MA. 1971. File 26. Sheet 11). The numbers of the burials and their precise locations are not specified. Implied under the skeleton of an adolescent was possibly the child's skeleton (burial 203).

⁶ В. М. Массон. Отчёт о работах Каракумской экспедиции в 1972 году / МА ИМК RAS. 35. List 1. 1972. File 46; drawings: File 47. The field Description of Burials of 1972 was lost in 1973. In 1972, several burials were found at excavations 10 and 7. The descriptions of burials found at Excavation 7 have been restored practically completely owing to the anthropologist T. P. Kiyatkin's drawings, photographs and notes. Unfortunately, the same cannot be said about the graves of small children (as identified by archaeologists) found at Excavation 10. The single drawing available (plan of the investigated area at this excavation) shows only the location of the burials (without their numbers) in the fill of the rooms (MA. 1972. File 47. Sheet 9), cf. note 2 on p. 94.

208. Exc. 10, horizon 2, room 49, in the SE corner (Pl. 32A; MA. 1972. File 46. Sheet 2. File 47. Sheet 9; PhA. 2567.23). Child under 3–4 years old [T. K.?).
209. Exc. 10, horizon 2, room 53, behind the E wall of room 49 (Pl. 32A; MA. 1972. File 46. Sheet 2. File 47. Sheet 9; PhA. 2567.23). Child under 3–4 years old [T. K.?).
210. Exc. 10, horizon 2, room 52, in the NW corner (Pl. 32A; MA. 1972. File 46. Sheet 2. File 47. Sheet 9; PhA. 2567.23). Child under 3–4 years old [T. K.?).
211. Exc. 10, horizon 2, room 50, in the NW corner (Pl. 32A; MA. 1972. File 46. Sheet 2. File 47. Sheet 9; PhA. 2567.23). Child under 3–4 years old [T. K.?).
- 212¹. Exc. 10, horizon 2, room 50, in the W part (Pl. 32A; MA. 1972. File 46. Sheet 2. File 47. Sheet 9; PhA. 2567.23). 12–14 years old [T. K.?) (Массон 1981a: 38).
Grave goods: rectangular carnelian bead, lens-like in section (Pl. 32B: 1).
- 212a. Exc. 10, horizon 2, room 33 (Pl. 32A), under the floor. Adult [И. М.]. WNW. Flexed on the left side.
2126. Exc. 10, kiln no. 11 (Pl. 32A). Adult (?) [Л. К.]. S? The skull and separate bones to the N of it.
- 213–220, 220a–220r. Exc. 7, horizon 3, room 9 — burial chamber (Pls. 41, 49; NE–SW x NW–SE — 4.3 x 2.55–2.70 m); in the section of its NW wall four niches were uncovered (nos. 1–4; 0.8–1.05 m deep and 0.35–0.55 m wide); in the NE wall, three niches were found (nos. 5–7; 0.30–0.55 m deep and 0.28–0.38 m wide); near the SE wall of the chamber, a shallow pit was traced (0.8 x 1.7 m) which contained isolated bones (MA. 1972. File 46. Sheets 2, 8. File 47. Sheet 6; PhA. 2567.8, 9, 25; Массон 1981a: 65, 70, fig. 23).
213 (The skull and lower jaw M) — 8–9 years old; 214 (the skull and lower jaw Л) — man 35–40 years old; 215 — woman 16–18 years old; 216, 218 — two women 25–30 years old; 217 (the skull and lower jaw З) — woman 14–16 years old; 219 — man 25–30 years old; 220a (lower jaw И) — man 35–35 years old; 2206 (lower jaw О) — woman 20–25 years old; 220в (lower jaw П) — man (?) 25–30 years old; 220r — adult². In the centre and in the W corner of the chamber were found two accumulations of long and pelvic bones: parts of the skeletons of at least six individuals (Кияткина 19776: 111); on the floor — separate fragments of the lower jaws (Массон 1974: 10; 1981a: 65). The skulls of interred 213–216 were put into niches. In the central area of niche no. 5, near its NW wall, was a skull (interred 213) facing downwards, and a fragment of its lower jaw (jaw M)³. In the interior of niche no. 4 was a skull (interred 214) directed with its occiput towards room 9. The right part of the lower jaw of that individual (jaw Л) and the humerus, as well as a fragment of the lower jaw 3 (a girl 14–16 years old)⁴, and several ribs were found 0.5 m ESE of skull 214. In the centre of niche no. 3, a skull without its lower jaw was found resting on the right cheek (interred 215), face oriented to SW; beside this skull, a number of vertebrae and a rib were found. In the central section of niche no. 1, near its NE wall, a skull without the lower jaw was found set on its base (interred 216) and directed with its occiput towards room 9. Skulls 217–219 (without their

¹ In the Report it is specified that found at Excavation 10 were burials of five children under 3–4 years old (burial 208–210, 212, 213) and one of a child 12–14 years old (burial 211; MA. 1972. File 46. Sheet 1). However, judging by the Description of Burials, T. P. Kiyatkina's publications (19776) and those of V. M. Masson (19746; 1981a), burial 213 was found in horizon 3, room 9, at Excavation 7. Therefore, the burial of a child 3–4 years old was labelled by no. 207a. The burial of a child 12–14 years old, mentioned as burial 211 in the Report (MA. 1972. File 46. Sheet 1), according to the field description of finds, the anthropologist's identification and the field code of the bead found in it must actually have been burial 212.

² Anthropological definitions of skulls and postcranial bones of the skeletons from the burial complex (rooms 7, 9, and 10, horizon 3 at Excavation 7) were carried out by T. P. Kiyatkina in the field and most of them have been published (Кияткина 19776; 1987). To designate the unrelated lower jaws found in rooms 7 and 9, Kiyatkina used lower-case letters which we replaced here by capital letters according to the system adopted for the entire Catalogue: jaws А–Д in room 7 and jaws К–П in room 9 (Кияткина 19776: 110, 112, 113, table). In the present system of indexation, the letters Е, Ж, З, and И are absent. It should be however noted that in both of the rooms also several other unrelated jaws (small fragments?) were found, of which Kiyatkina presents no letter designation. In the present publication we reconstruct the entire list of the lower jaws found from А to П (rooms 7 and 9).

³ The unrelated lower jaws represented on the field drawing of room 9 had no literal designations. We introduced these designations (К, Л, М, and Н) into the description of the anthropological materials in accordance with the literal indexes used by Kiyatkina (19776). According to her identifications, lower jaw М belonged to a child 6–8 years old, and skull 213 — to a child 8–9 years old (Кияткина 19776: 111, 113). However, we suppose that skull 213 and the fragment of lower jaw М found judging by the drawing near that skull (Pl. 49) belonged actually to the same individual, since the skulls and lower jaws of only three children have been found in rooms 7 and 9, the remains of two of them (burials 222 and 222a, see below) being localized within room 7 (Кияткина 19776: 110, 112, 113).

⁴ The fragmentary jaw of a girl 14–16 years old, found lying in niche no. 4, had a literal designation neither on the field drawing of room 9, nor in the published description of the anthropological collection. We indexed this find by Russian letter «З» and marked it on the plan (Pl. 49). The information on this jaw published by Kiyatkina (19776) is rather contradictory. On pp. 111 and 112 she discriminates between the skull of a «very young woman 16–18 years old» (burial 215 in niche no. 4) and a fragment of the lower jaw of a «young girl 14–16 years old» (in niche no. 4). However, on p. 113 (table), the researcher specifies that found in niche no. 4 was the jaw of a woman 16–18 years old (possibly a misprint). We suppose that in the chamber were found remains of a young woman (the skull from burial 215) and of a girl 14–16 years old (skull 217 and lower jaw 3 from niche no. 4, the latter belonging both probably to a single individual).

lower jaws) were found in the W corner of the chamber. The latter contained also the lower jaws И, О and П¹ and fragments (a fragment?) of another skeleton of an adult (interred 220r)². In addition, in the W corner of the chamber, were found lower jaws К and Н which corresponded to the skulls (interred 227 and 238) found in the adjacent room 10.

220. Between the central and western accumulations of bones on the floor, the last burial in the chamber was found: male 25–30 years old. NNW, facing W. Flexed on his right side, bones of the body sunk forward. Humeri almost parallel to the spine. Arms bent at the elbows at 95° and 65°; the wrists were in front of the chest. Femora at 80° and 100° to the spine; legs flexed at the knees at 65° and 60°.

Grave goods: behind the occiput — a beaker (vessel 5; Pl. 50: 5); behind the head and the scapulae — a round basket woven of reeds (Pl. 50: 15; PhA. 2567.19);³ at the lower jaw — a white «faience» bead.

In addition, other 10 vessels were found in the chamber (Pl. 50; PhA. 2567.95; Массон 1981a: Pl. XXXIV, 21–25, 30): in the centre — two khumchas (storage vessels 1 and 2) and three beakers (vessels 3, 4, 11)⁴, near the SW wall — a beaker (vessel 9), a pot-like vessel (8) and a ploshka (saucer; vessel 10), near the NW wall — a beaker (vessel 6), in the NW part — a beaker-like vessel (7); two agate (Pl. 50: 14) and one «faience» beads⁵, as well as shoulder-blades and some other bones of seven or eight sheeps [H. E.] (Массон 1981a: 65).

- 221–223, 207, 222a, 223a–223b. Exc. 7, horizon 3, room 7 — «sanctuary» (NE–SW x NW–SE — 4.4–4.77 x 2.83–2.85 m).

The room had two entrances: one (about 0.75 m wide) was found in the NW wall, 0.5 m from the W corner, connecting the «sanctuary» with room 6; the other entrance (about 0.6 m wide) was discovered in the SE wall, 0.5 m from the S corner, and it lead to room 8 (Pls. 41, 42; MA. 1972. File 46. Sheets 4–8. File 47. Sheet 3; PhA. 2567.1–3, 22; Массон 1974б; 1981a: 64–71, fig. 19–22). In the centre of the room there was a hearth on nearly rectangular adobe base which was oriented on the four cardinal points (NE–SW x NW–SE — 0.85 x 0.75 m; the height of the base above the floor was 0.05 m). The hearth had a small wall around its periphery and an oval hearth depression covered over with fragments of a thick-walled vessel (height of the wall — 0.08 m, diameter of the depression — 0.47 m, its depth — 0.2 m). Near the NE wall of the room were uncovered remains of an «altar» in the form of two parallel mud-brick walls, part of the area between which was covered over with decayed planking constructed from wooden poles (length of the walls — 1.25 and 1.65 m; height — 0.33–0.38 m; interval between the walls — about 1.2 m). Over the entire area of the floor of the room imprints of a mat were traced (Pl. 44: 1; PhA. 2567.18).

207. Man 20–25 years old. Disturbed bones (a humerus and several ribs) and lower jaw E resting on the planking of the «altar» (Pl. 153: 1 — PhA. 2567.14/23)⁶.

221. Between the SE wall and the «altar», in the E corner (Pls. 42; 153: 2 — PhA. 2567.7). Parts of a disarticulated skeleton, the skull and several cervical vertebrae missing. Lower jaw Ж⁷, pelvis, bones of arms (except for the left humerus) and legs disturbed. The chest, preserved practically in the anatomical order, was found resting prone. Bones of the right arm, disarticulated in the ulnar joint, were upon the chest. The left arm was probably strongly flexed in the elbow; part of the humerus was under the chest; part of the ulna was preserved in situ. Bones of the shin and foot of one leg were found in the anatomical position to the left of the chest. Beneath these, were found one of the femora and, supposedly, part of the pelvis. Lower jaw Ж, the left radius, bones of the shin and foot of the other leg, as well as some of the lumbar vertebrae, were found resting 0.5 m SW from the bones of the body near the NE wall of the «altar»⁸.

- 222–223, 222a, 223a, 223б. Under the wooden planking of the «altar» (Pl. 43б; PhA. 2567.23; MA. 1972. File 47. Sheet 4).

222 (skull) — child 6 years old; 223 (skull and lower jaw Б) — man 60–70 years old; parts of skeletons and three other isolated lower jaws: А (222a) — 8–9 years old, В (223a) — man (?) 25–30 years old, Г (223б) — man 30–35 years old⁹.

- 223b. Near the NW wall of room 7, close to the entrance, 0.75 m from the W corner — lower jaw Д¹⁰ — woman 20–25 years old.

¹ These remains (burials 220a, 220б, and 220в) were not shown on the field drawing of room 9. We designated by letter И the lower jaw which had no index in the table published by Kiyatkina (1977б: 113).

² According to Kiyatkina's identifications, found in room 9 were skeletal remains of 12 individuals (1977б: 13), whereas the skulls and unrelated lower jaws (burials 213–220, 220a–220b) belonged to 11 individuals. Possibly, in room 9 were found fragments (one fragment?) of one more skeleton (burial 220r). Т. П. Kiyatkina's publication presented more precise information on the number of the interred in room 9 as compared with that published by V. M. Masson (1974б: 9; 1981a: 65).

³ In the publication (Массон 1981a: 69, fig. 22, 3), in the notation under the figure, the remains of this basket are labelled erroneously as belonging to the finds from room 7 — the sanctuary.

⁴ Vessel 11, marked on the drawing, is missing in the collection.

⁵ Fragmentary vessels 12 and 13 on Pl. 50 were found in the fill of the chamber. The positions of two agate and one «faience» bead are not shown on the field drawing; only one agate bead (Pl. 50: 14) is now preserved in the collection.

⁶ The remains have not been registered graphically. In the published description of the anthropological materials (Кияткина 1977б: 113) this lower jaw had no literal index; we indexed it by «Е».

⁷ On the field drawing and in the published description of the anthropological materials (Кияткина 1977б: 113) this find had no literal index; we indexed it by the letter Ж, under which it is marked on the plan here (Pl. 42).

⁸ The descriptions of burial 221 published by Kiyatkina (1977б: 110) and Masson (1974б: 6; 1981a: 65), include a number of inaccuracies. The description published here is based on the field drawing and photographs. V. M. Masson's hypothesis that the bones found to the SW from the chest of skeleton 221 belonged to some other individuals (Массон 1974б: 6; 1981a: 65), has not been confirmed (Кияткина 1977б: 110).

⁹ Jaw Г was erroneously indexed by the letter «б» in Kiyatkina's publication (1977б: 113).

¹⁰ This fragment of a skeleton was unnumbered and it received here the number of 223b.

Grave goods (?)¹ (Pls. 42–48A; Массон 1981a: Pls. XV, 1, 2, 4; XVI, 11; XIX, 2; XX, 1; XXI, 1, 2; XXII, 16, 2, 3; XXIII; XXIV, 18, 20, 26, 28): in the centre of room 7, standing on the floor around the hearth were two beakers and a pot (Pl. 48A: 1, 3, 4), found close to beaker no. 3 was a small golden bead; one more beaker (Pl. 48A: 2) was upon the adobe base of the hearth; near the NW wall, close to the entrance to room 6 — four bone «sticks» with incisions (Pl. 46: 3–6; PhA. 2567.52) and six cross-shaped objects (three of steatite and three of gypsum; Pl. 46: 1 and 2; PhA. 2567.32, 44); near the SE wall, close to the entrance to room 8 — horns of an old mouflon [H. E.]. Near the NW wall, not far from the N corner, between the wall and the lateral wall of the «altar» — a group of stone and metallic objects (Pl. 44: 3; PhA. 2567.16): a small steatite «column», a «staff» and a «weight» (Pl. 47; PhA. 3098.110–112); small golden heads of bulls (PhA. 2567.45–48, 54–57) and «wolves» (Pl. 45: 1 and 2; PhA. 2567.49, 50); golden cylindrical spacer-beads (Pl. 45: 3; PhA. 2567.17); silver (?) mushroom-shaped covering (Pl. 45: 4; PhA. 2567.60); a few sewn-onto plates: two silver oval (Pl. 45: 13, 14) and a circular metallic one (Pl. 45: 12; PhA. 2567.43/3, 60); two stamp-seals — a nearly square specimen of white «faience» (baked steatite?) with a representation of a swastika and a cross-shaped one of lapis lazuli (Pl. 45: 6, 5; PhA. 2567.26, 28, 35, 42); flint point (Pl. 46: 11; PhA. 2567.14) and accumulation of beads (the remains of embroidering on a fabric?; Pl. 43A; PhA. 2567.14/25) — small beads of lapis lazuli and turquoise, small carnelian beads and four large spacer-beads of red-white agate (Pl. 45: 7; PhA. 2567.40; Массон 1981a: Pl. XXI, 2). The majority of the other finds were concentrated in the area of the «altar» and beyond its SE wall. On the planking of the «altar» were uncovered accumulations of beads made of ivory, white stone and lapis lazuli (Pls. 48A: 6²; 153: 1 — PhA. 2567.14/23, 39; the remains of the embroidering of a coverlet covering the «altar»(?). Under the planking of the «altar» (in the lower layers of its fill and on its floor) were found: a composite object with inserts probably sometime fixed upon a rectangular base of pinkish-brown stone (Pl. 46: 12; PhA. 2567.34; composite parts of white stone and steatite, inserts in the form of cross and moon made of white stone)³; 18 rounded objects (Pl. 46: 7–10; PhA. 2567.31: six of lapis lazuli, six of greenish stone, five of some pale stone, and one of terracotta)⁴; truncated conical bead/spindle-whorl of marmorized limestone (Pl. 45: 10; PhA. 2567.36). To the SE of the «altar», on the floor near the SE wall, were revealed the imprint of an oval basket (Pl. 44: 2) and decayed remains of some flat wooden object⁵. In addition, in the «altar» and nearby — to the SE of it — beads and spacer-beads made from gems (Pls. 45: 8, 9, 11; 48: 5; PhA. 2567.36, 37/2, 3, 38/1, 2), «faience» (Pl. 46: 13, 14; PhA. 2567.20), ivory and gold (Pl. 154: 1 — PhA. 2567.41) were found.

A total of some 860 beads or less have been collected in room 7⁶: golden — seven spacer-beads, one flattened-spherical bead (Pl. 154: 1) and one tiny bead; ivory — 15/17/13⁷ flat ring-shaped beads (Pl. 48A: 6d); light-coloured, almost white stone — 34/34/31 flat ring-shaped beads (Pl. 48A: 6e); lapis lazuli — 33 ring-shaped (Pl. 48A: 6a), six barrel-shaped (Pl. 48A: 66), one biconical (Pl. 48A: 6e) and one spherical (Pl. 48A: 6z) bead, as well as 60/60/58 small beads (54 cylindrical and 4 barrel-shaped; Pl. 45: 7e); turquoise — two cylindrical spacer-beads and 3/3/2 flattened-spherical beads (Pl. 48A: 5e and 5ж), as well as 634/642/556 small cylindrical beads (Pl. 45: 7z); carnelian — 10⁸/11/11 small truncated biconical beads (Pl. 45: 7b); white-red-brown agate and grey-white chalcedony: 8 flat barrel-shaped spacer-beads lens-like in section — seven oval (Pls. 45: 8a, 9, 11; 48A: 5a), one nearly rhomboid (Pl. 48A: 5b), and 18 long spacer-beads — six sub-rectangular of lens-like section (Pls. 45: 8g; 48: 5e), 10 nearly barrel-shaped (Pls. 45: 7a, 8b; 48A: 5z), and two sub-cylindrical (Pl. 48A: 5d); grey-white «faience» — 15/15/16 beads: 13 cylindrical spacer-beads and a barrel-shaped one (Pl. 46: 14a and 14b), two cylindrical beads (Pl. 46: 13, 14b).

224–238, 238a. Exc. 7, horizon 3, room 10 — burial chamber (NE–SW x NW–SE — ~4.2 x 3.40–3.45 m; Pls. 41, 51; Массон 1981a: 65, 67, fig. 20; MA. 1972. File 46. Sheets 8–10. File 47. Sheet 7; PhA. 2567.10–13, 26, 27).

224–234, 236–238, 238a. In the SE part. 224 — woman 30–40 years old; 225 — woman 25–30 years old; 226, 232, 238a (lower jaw B)⁹ — three women 30–35 years old; 227 — man 25–30 years old; 228, 229, 234 — (?); 230 — woman 35–40

¹ The finds from room 7 had no direct relation to any definite burials, and probably belonged to the decoration of the room or some activities linked with the burial rite.

² The beads and spacer-beads presented on Pl. 48A were found upon the roofing of the «altar», under the latter and upon the floor of room 7 — mostly close to the «altar». The drawings are made after the photos — PhA. 2567.37, 39.

³ The object was found lying with its right side (the inserts) down.

⁴ From Masson's Journal (record of 30.09.1972) it follows that the round objects were found on the floor of the room: «on the bottom of the altar, beneath the skeletons». Later, V. M. Masson specifies (probably by mistake) that they were found «under the floor, after the altar had been removed» (1974b: 8; 1981a: 65).

⁵ «...scattered upon which were found beads of lapis lazuli with which it probably had been decorated» (Массон 1981a: 65).

⁶ The number presented by Masson — 864 beads (1981a: 65) — is inexact.

⁷ The first number is the number of the record in V. M. Masson's Journal, the second is the number of L. B. Kircho's record in the field description of finds, the third is the amount of the beads available during the reception of the finds in the State Historical Museum of Turkmen SSR in 1992.

⁸ In V. M. Masson's Journal, one more small bead is mentioned without a specification of its material; such an example of brown stone (opaque carnelian?) is actually available in the collection, and therefore it has been included by us into the number of the 11 carnelian beads.

⁹ The lower jaws found in room 10 were designated during their registration by Russian capital letters (jaws A–B). The anthropologist assigned jaw B without hesitation to burial 219 found within room 9 (Кияткина 1977b: 112); jaw A belonged to burial 235. In the opinion of T. P. Kiyatkina, room 10 contained the remains of 16 individuals (Кияткина 1977b: 113). Since in that chamber, only 15 skulls were found (burials 224–238), we suppose that the sixteenth individual (one of the females 30–35 years old) was identified on the basis of lower jaw B. In the published anthropological description, the literal index of jaw B (burial 238a) is missed (Кияткина 1977b: 113, table). Kiyatkina's publication presents more precise information on the number of the interred in room 10 than that published by Masson (1974b: 10; 1981a: 65).

years old; 231, 237 — two women 20–25 years old; 233 — woman 20–30 years old; 236 — man 20–25 years old; 238 — man 20–25 years old¹. Disturbed skulls, lower jaws Б and В, and long and pelvic bones were piled up together so that in the centre of this accumulation, in its very base, were the skulls of interred 236–238, one tibia, and lower jaw В of which the skull (skeleton 219) was found in the adjacent room 9.

235. Near the N wall. Woman 30–40 years old. SE. Badly disturbed skeleton, the skull displaced to the S, lower jaw A found near the disturbed cervical area of the spinal column. Probably, initially the interred was resting on the back, right arm extended and drawn backwards, the humerus at 30° to the spine. The left arm bent at the elbow at 120°, left humerus at 60° to the spine. The left femur — at 125° to the spine; the legs possibly were slightly flexed at the knees.

Grave goods: beside bones of the legs — a metal stamp-seal in the form of a bird (Pl. 48Б: 5а, 5б; PhA. 2567.43; Массон 1981а: Pl. XVII, 9).

In this chamber were found (Pl. 48Б: 1–4; Массон 1981а: Pl. XXXIV, 19, 27, 29): two beakers (vessels 1 and 2), a pot (3), and a decanter (4)².

1973³

239. Exc. 12, horizon 2, room 8, in the N corner (Pl. 52B). Woman, maturated (Бабаков 1979: 118). Destroyed burial (Масимов 1978: 5).

Grave goods: near the pelvis — a jug (Pl. 52B: 1).

- 240–241. Exc. 7, horizon 3, room 31, in the SW corner (Pls. 41, 52A; MA. 1973. File 36. Sheets 2, 3. File 37. Sheet 2, 7; PhA. 2613.21), beneath the wall of horizon 2, the pit partly disturbed the walls of room 31⁴. Double, non-simultaneous burial (skeleton 241 was under skeleton 240); children from burials 240 and 241 were close relatives [Г. А.]; over the bones and artefacts, imprints of a mat were traced (Массон 1981а: 64).

240. 7.5–8 years old [Т. К.], 9–11 years old [Г. А.]⁵. NW, the skull facing NNE and upwards, top of the head to SSW, displaced and upturned (possibly, under the weight of the pottery) backwards. Flexed on the left side. Humeri almost parallel to the spine; arms bent at the elbows at 50° and 15–20°; the right wrist near the knees, the left in front of the face. Femora at 55° and 45° to the spine; legs flexed at the knees at 45° and 30°.

241. 3–4 years old [Т. К.]. 4–6 years old. WNW, facing SSW and downwards. Flexed (originally on the right side?), the body sunk forwards. The arms were partly displaced: the right humerus almost parallel to the spine, the right arm possibly bent at the elbow at 90°, since the wrist was near the knees; left humerus at 55° to the spine. Legs strongly flexed at the knees, femora at 85° to the spine, feet close to the pelvis. The left pelvic bone and tibia were displaced to the SW from the skull.

Grave goods (Pl. 52A: 1–9; PhA. 2969.95/12–17; Массон 1981а: Pl. XXXIV, 12–17): around the skull there were seven small vessels and an imprint of a round woven basket (diameter 0.15 m). Burial 240: in front of the face, a rosette (vessel 1), beaker (?) (vessel 2) and a small basket (no. 10), behind the occiput — a red-slipped biconical poilnik (vessel for drinking children; vessel 3), behind the top of the head — a bowl (vessel 7). Burial 241: behind the occiput — biconical poilnik (vessel 6; under the left humerus of burial 741), behind the top of the head (under vessels 1 and 2) — beakers (4, 5). Near the right wrist of skeleton 240 — a rounded convexo-convex bead of bluish chalcedony (no. 8), near the left humerus of skeleton 240 (close to the cervical vertebrae of skeleton 241) — a cylindrical spacer-bead of white «faience» (no. 9).

242. Exc. 7, horizon 3, room 30, in the S wall (Pl. 41). About 2.5 years old [Г. А.]⁶. NE. Flexed, resting on the side (MA. 1973. File 36. Sheet 3).

243. Exc. 7, horizon 3, room 33 (blocked passage between houses?), 1.1 m from the NE corner, the pit cut part of the N wall (Pl. 41). Under 1 year old [Г. А.]. SSE. Flexed, resting on the side (MA. 1973. File 36. Sheet 3. File 37. Sheet 2).

244. Exc. 7, horizon 3, room 34, 0.5 m from the NE corner, the pit cut part of the N wall (Pl. 41)⁷. Under 1 year old [Г. А.]⁸. NNE. Flexed, resting on the side (MA. 1973. File 36. Sheet 3. File 37. Sheet 2).

¹ In T. P. Kiyatkina's publications no anthropological identification of skulls 228, 229, 234 is presented. In the basis of field observations there was the skulls of adults.

² A reconstruction of fragmentary pottery from the fill of room 10 of horizon 3 at Excavation 7 enabled us to present sketches of two more vessels (Pl. 48Б: 6, 7) which were tentatively included into the number of grave goods.

³ В. М. Массон. Отчёт о работах Каракумской экспедиции в сентябре — октябре 1973 г. / МА ИМК RAS. 35. List 1. 1973. File 36; drawings: File 37. The locations of the graves uncovered at Excavation 10 (burials 248 and 255) and within horizon 2 at Excavation 5 (with the exception of burials 271 and 272) were not drawn on the plans.

⁴ «In the undercut in the wall of the room»... (MA. 1973. File 36. Sheet 2).

⁵ In 1973, student-anthropologist G. M. Afanasyeva took part in the Kara-Kum expedition. She carried out all the anthropologic identifications of the skeletal remains from burials nos. 240–272. Some of the results of those identifications have been published (Массон 1981а: 64). The anthropologic materials from burials of adults and older children have also been identified and partly published by T. P. Kiyatkina (Кияткина 1987). For such materials both of the identifications are presented here with notations [Г. А.] and [Т. К.] respectively.

⁶ Child 0–1 year old (V. M. Masson's Journal. Record of 12.10.1973).

⁷ On the published plan of the structures within horizon 3 at Excavation 7 (Массон 1981а: fig. 19), erroneously two rooms 31 are indicated instead of rooms 31 and 34. Room 34 was situated to the south of room 33 and to the west of room 43. The location of burial 244 is indicated according to the plan of Excavation 7 (MA. 1973. File 37. Sheet 2); in the field description of G. M. Afanasyeva it is specified: «in room 34, near the W wall».

⁸ About 2.5 years old (V. M. Masson's Journal. Record of 12.10.1973).

245. Exc. 9, on top of the wall separating room 35 and courtyard 37 (Pl. 26). Under 1 year old [Г. А.]. NE. Flexed, resting on the side (MA. 1973. File 36. Sheet 6. File 37. Sheet 1).
246. Exc. 9, room 37 (courtyard), 4.7 m from the SE corner, on top of the E wall (Pl. 26). 1.5–2 years old [Г. А.]. E. Flexed, resting on the side (MA. 1973. File 36. Sheet 6. File 37. Sheet 1).
247. Exc. 7, horizon 3, late stage, courtyard Б, near the S wall, 1.0 m from the SE corner, behind the W wall of room 34 (Pl. 41). Woman 55–65 years old [Т. К.]. Woman about 60 years old, the sixth left rib broken ante mortem, ulnar cut on phalanges of a wrist, tooth wear corresponded to the age of 4–5 years old (Афанасьева 1975: 13). S, facing NW (Pl. 52Б; MA. 1973. File 36. Sheet 4. File 37. Sheets 2, 8; PhA. 2613.21). Tightly flexed on left side. Humeri parallel to the spine; arms bent at the elbows at 55° and 25°; the wrists — near the face. Femora at 25° to the spine, tibiae and fibulae almost parallel to the femora, feet close to the pelvis. Probably, the body was bound.
248. Exc. 10. About 1 year old [Г. А.]. W, facing N. Flexed.
249. Exc. 5, stratigraphic trench, horizon IIA (Pl. 53)¹. Woman 20–25 years old [Т. К.]. Woman 23–30 years old [Г. А.]. N. Flexed on the right side. Arms bent at the elbows, the wrists under the facial part of the skull. Knees near the chest.
250. Exc. 5, in stratigraphic trench, horizon IIA (Pl. 53)². Woman, maurus [Т. К.]. Woman 23–30 years old [Г. А.]. SW, facing N. On the left side. Arms bent at the elbows, wrists under the facial part of the skull. Femora extended relative to the spine, legs flexed at the knees at 60°.
251. Exc. 5, in stratigraphic trench, horizon IIA (Pl. 53). Man 50–60 years old [Т. К.]. Man 60–70 years old [Г. А.]. NW, facing SW. On the right side. The burial was disturbed (during the excavations?).
Grave goods (Pl. 54Г: 1–3): to the N of the skull (behind the occiput?) — a jug (vessel 1) and a small pot-flask (2); near the skull — a rounded bead of red carnelian, oval in section (no. 3).
252. «The Tower Mound», to the W of the «Excavation of the Tower» of 1959–1961. Oval grave pit (N–S x W–E — 0.8 x 1.75 m), which partly disturbed the walls of the building from the underlying horizon; at the head under the grave goods, the remains of mud-brick structure were traced (Pl. 55А; MA. 1973. File 36. Sheet 8. File 37. Sheet 5; PhA. 2613.11–14, 21; Массон 1980б; 1981а: 45, fig. 14, 2, 3). On the bottom of the grave, and partly on the tibiae, remains of a woollen cloth (?) were preserved. Woman 30–35 years old [Т. К.]; there were apophyses on the spinal column which must have hindered the movements during the lifetime of this individual (Афанасьева 1975: 13, 14). NW, facing NE, resting on her back, the arms crossed on her bosom, legs flexed at the knees and sunk to the left. Humeri almost parallel to each other (at 30° and 40° to the spine). Arms bent at the elbows at 90°, 70°; the right wrist near the left elbow, the left wrist near the right elbow. Femora at 90° to the spine; legs flexed at the knees at 75° and 65°.
Grave goods (Pls. 55Б, 55; MA. 1973. File 37. Sheet 6; Массон 1981а: Pl. VI, 5, 7; VII, 1; XV, 8): behind the occiput — a flask (no. 6; PhA. 2613.28) and a small pot (no. 7; PhA. 2613.25); a double vessel made of gypsum (alabaster; no. 8; PhA. 2613.24); metal artefacts (PhA. 2613.27): a round mirror with a handle (no. 1), a stick with spear-shaped top (no. 3), a flat «shovel» with rounded tip (no. 4), and a silver needle (no. 2); an ivory «stick» (elongated parallelepiped) with engraved and filled with dark paste (?) circles as (solar?) ornamentation (no. 5; PhA. 2613.31); koulan's (wild ass) teeth [А. К.] (no. 11)³. Near the occiput and top of the head — an accumulation of tiny ring-shaped beads (238 examples; no. 9Б) and small cylindrical beads and spacer-beads of «faience» (144 examples; no. 9Г), spacer-beads of dark flinty-clayey slate (36 examples; no. 9Д), and two carnelian beads (nos. 9А and 9В) — one oval flattened with etched circles as ornamentation and truncated biconical one (no. 9; PhA. 2613.31; something what seemed to be the remains of the embroidering of a head-dress, since separate groups of beads formed motifs resembling flattened arches). Near cervical vertebrae — a necklace (no. 10; Pl. 50Б; PhA. 2613.21) composed of 28 beads⁴ (from left to right, the upper layer): on the upper epiphysis of the left humerus — a long (2.3 cm) agate spacer-bead (barrel-shaped?); on the upper part of the left scapula — three agate spacer-beads and one made of milk-white stone (chalcedony?) (1.5 and 3.0 cm), an agate cylindrical spacer-bead, two flattened (rectangular, lens-shaped in section?) spacer-beads one of agate and the other of marmorized limestone (?), a composite bead consisting of four parts (two-coloured stone?), an elongated spacer-bead (4.0 cm) of greenish stone, a composite incrustated bead (fell to crumbles in the field; in its centre there was a metallic pipe plastered with resin or special paste (?) with which small pieces of lapis lazuli had been fixed — Pl. 56: 10), a large barrel-shaped bead of marmorized limestone; under cervical vertebrae and bones of the shoulder-girdle (from right to

¹ Horizon IIA (layer IIA according to V. M. Masson) in the trench corresponded to the building horizon 4 at Excavation 5. Burials 249, 250, and 251, in the opinion of V. M. Masson belonged to horizon IA (Journal. Record of 04.10.1973); evidently, referred here is the horizon, from which the burials were dug, since, judging by the description of the stratigraphic position of these burials (Journal. Record of 22.09.1973), they were found within the layers of horizon IIA. Locations of burials 249, 250 and 251 were not shown on the field plan of horizons II–III of stratigraphic section of Excavation 5 (MA. 1973. File 37. Sheet 4). The anthropologic identifications of burials 249 and 250 (two women 18–25 years old) and burial 251 (male 35–45 years old), described in V. M. Masson's Journal (Record of 04.10.1973) were of preliminary character and later they were carried out with more precision.

² The interred were lying head to head, oriented in opposite directions.

³ As identified by A. K. Kasparov, it is a fragment of the right upper jaw of a large mature artiodactylus (koulan).

⁴ Unfortunately, this necklace is not preserved, nor has it been drawn or photographed, therefore we give here its description as full as possible, including identifications of the material of the beads, on the basis of L. B. Kircho's field notes.

left) — a four-sided white bead (limestone?), a composite bead consisting of two parts, a bead with a metal insert in the centre, a shell, truncated biconical bead of red carnelian, a metal globular bead, a spacer-bead of white limestone, three agate spacer-beads, a bead of white semitransparent limestone (or gypsum?), three agate spacer-beads; two more beads were found under the bones in the process of disassembling the skeleton. On the temporal and zygomatic bones — two silver plait ornaments (no. 12 and no. 13; PhA. 2613.27), each consisting of two rings coiled of wire — one large of 2.5 coils and one small of 1.5 coils — the smaller ring being inserted inside the larger one.

253. Exc. 9, room 37 (courtyard), near the S wall, 4.5 m from the SE corner (Pl. 26), in a khum (storage jar). About 1.5 years old [Г. А.]. W. Flexed on the left side (MA. 1973. File 36. Sheet 6. File 37. Sheet 1).

254. Exc. 7, horizon 3, behind the W wall of room 30, in the SE corner of the area between rooms 30 and 35 (Pl. 41). Aged under 1 year [Г. А.]. NW. Flexed (MA. 1973. File 36. Sheet 3. File 37. Sheet 2).

255. Exc. 10, eastern part of the street, a trench excavated to the S from the eastern complex (Pl. 32A), in the S section, at a depth of 1.5 m. 50–55 years old [Г. А.]¹. NW, facing S. Flexed on the right side. Hands near the face. Femora at 90° to the spine [Л. К.].

Grave goods: at the right shoulder, under the left humerus, between the right scapula and the skull — a large beaker (Pl. 52Г).

256. Exc. 5, stratigraphic section, horizon II. Woman 16–20 years old (Афанасьева 1975: 13), in the area of the lumbar vertebrae — the skeleton of an embryo (Pl. 154: 2). Man 25–30 years old [Т. К.]². N. On the right side, bones of the body sunk forward. Humeri at 45° to the spinal column, arms bent at the elbows at 30°, the wrists near the face. The burial had been disturbed: the left pelvic and bones of the legs were lacking.

Grave goods: to the W of the skull — a beaker (Pl. 54Г: 4), wrapped in a reed mat.

257. Exc. 7, horizon 3, room 36, near the E wall, 0.5 m from the NE corner (Pl. 41). 3–3.5 years old [Г. А.]. N. Flexed on the right side. Hands near the face. Femora at 45° to the spine (MA. 1973. File 36. Sheet 3. File 37. Sheet 2).

258, 269. Exc. 5, horizon 2, room 7, in the N corner (Pl. 53). Double simultaneous children's burial in a khum (storage jar) (MA. 1973. File 36. Sheet 7; Завьялов 1974: 21; Массон 1974а: 510).

258. 6–7 years old [Г. А.]. N, facing E, the skull was outside the khum. Tightly flexed on the left side. Hands near the face. Legs bent under the thorax.

Grave goods (Pl. 54B: 1–3): at the legs (in the SE area of the broken khum) — a jug with the neck broken off; at the skull, to the E of it (on the neck?) — two agate spacer-beads: a barrel-shaped and a flattened cylindrical one; around the lumbar vertebrae — a stringing of 47 oval «faience» beads (a belt or edging of some garment?).

269. Under burial 258. About 2.5 years old [Г. А.]. NW, facing E. Flexed on left side. Femora at 70° to the spine, legs flexed at the knees at 25°.

Grave goods: beside the right wrist — a stringing of five cylindrical «faience» spacer-beads (Pl. 54B: 4).

259–260. Exc. 9, room 46, alongside the E wall (Pl. 25). Double simultaneous (?) burial of children about 1.5 years old [Г. А.]. The interred were resting head to head (MA. 1973. File 36. Sheet 6. File 37. Sheet 1).

259. N, facing W. Flexed on the right side.

260. S, facing E. Flexed on the left side.

261. Exc. 5, horizon 2, room 7, near the NE wall (Pl. 53). Baby under 6 months old [Г. А.]. N, facing E. Flexed on left side.

262. Exc. 5, horizon 2, room 1, in the N corner, near the entrance (Pl. 53). The deceased was covered with a mat. Man 30–40 [Т. К.]. 17–23 years old; teeth caries and abscess of the lower jaw, fused bone fractures (Афанасьева 1975: 13). NW, facing S. On the right side. The right leg strongly bent in the hip-joint and knee; the left — extended. Possibly, the dead had been initially in a sitting position. Arms, thorax, the vertebrae from the second thoracic to the last lumbar ones and bones of feet were lacking. The arms were found in rooms 3 and 4, contiguous with room 1 (Афанасьева 1975: 14; Завьялов 1974: 20–21)³.

263. Exc. 5, horizon 2, room 8 (Pl. 53), in a khum (storage jar). 1.5–2 years old [Г. А.]. E, facing NW. Flexed.

¹ In the Description of Burials it is stated that skeleton 255 was oriented with the «head» to NW, face to N, flexed on the left side» [Г. А.]. However, judging by the location of the vessel (under the left humerus), Afanasyeva's description of the position of the interred is erroneous. We were able to show only approximately the location of burial 255 on the plan of Excavation 10 (Pl. 32A).

² Horizon (layer) II of the stratigraphic section corresponds in general to the building horizons 4–5 at Excavation 5. The location of burial 256 was not shown on the plan of horizons II–III of the stratigraphic section at Excavation 5 (MA. 1973. File 37. Sheet 4). Judging by the photo (Pl. 154: 1), on which small bones of an embryo are visible, burial 256 was the grave of a pregnant woman.

³ Unfortunately, the schematic plan of horizon 2 at Excavation 5 (MA. 1973–1974, no. 366) has obvious errors in the numeration of the rooms: thus the room, in which burials 271 and 272 were found (shown on the plan) near its NW wall, is designated as room 6; in the Description of Burials it is specified that the arms of interred 262 were found in rooms 3 and 4 adjacent with room 1, however, it is rooms 2 and 3 that are connected with room 1 by a passage. On the plan published here (Pl. 53), the numbers of rooms 6 and 11 are transposed according to the information from the Description and drawings of the burials at a scale of 1 : 10; the numeration of rooms 14–20 (excavations of 1974) is presented in accordance with the scheme of registration of the pottery.

264. Exc. 7, horizon 3, courtyard Б; the pit cut part of the wall which separated the street from courtyard Б (Pl. 41). About one year old [Г. А.]. NW. Flexed on the left side (MA. 1973. File 36. Sheet 3. File 37. Sheet 2).
265. Exc. 7, horizon 3, courtyard Б, beyond the W wall of room 39 (Pl. 41). About one year old [Г. А.]. N, facing SW. Flexed on the right side (MA. 1973. File 36. Sheet 3. File 37. Sheet 2).
266. Exc. 5, horizon 2, room 10, in the NW wall (Pl. 53). Under 3 years old [Г. А.]. W, facing N. Flexed on the left side.
267. Exc. 5, horizon 2, room 10, beside the SE wall (Pl. 53). The deceased was resting on a mat. About one year old [Г. А.]. E, facing N. Flexed on the right side.
268. Exc. 5, stratigraphic section, horizon III, near the «tower»¹. Man 40–50 years old [Г. А.]. Man 30–40 years old [Т. К.]. A skull facing E, oriented with the top to S. The burial had been disturbed.
269. See no. 258.
270. Exc. 5, horizon 2, room 8, beside the khum, in which burial 263 was found (Pl. 53). Age under 6 months [Г. А.]. SE (?), facing W.
271. Exc. 5, horizon 2, room 11, near the destroyed part of NW wall (Pl. 53). Woman 25–30 years old [Г. А.], [Т. К.]. NNE, face upwards, resting on her back (Pl. 54A; MA. 1973. File 36. Sheet 7. File 37. Sheet 9; Завьялов 1974: 21; Массон 1974a: 510). Right arm extended almost to its full length (slightly bent in the elbow at 160°), the wrist beside the right fe-mur; left humerus at 20° to the spine, the arm bent at the elbow at 100°, the wrist beside the lumbar vertebrae. Legs flexed at the knees at 35° and 55°, sunk to the right; femora at 95° and 105° to the spine.
Grave goods (Pl. 54A: 1–3): beside the cervical vertebrae — two agate (no. 2a) and one «faience» (no. 2b) cylindrical spacer-beads; on the right wrist — 8 cylindrical «faience» spacer-beads (no. 3; Завьялов 1974: 21); at the right shoulder — metallic stamp-seal (no. 1; PhA. 2613.29).
272. Exc. 5, horizon 2, beyond the destroyed part of NW wall of room 11 (Pl. 53). Woman 25–30 years old [Г. А.]. Woman 20–30 years old [Т. К.]. ENE, facing SE. Flexed on her left side (Pl. 54B; MA. 1973. File 37. Sheet 9; Завьялов 1974: 21; Массон 1974a: 510). Humeri at 35° and 40° to the spine; right arm bent at the elbow at 80°, the wrist positioned in front of the chest; the left arm extended parallel to the body. Legs strongly flexed at the knees; right foot — 0.25 m from the pelvis, the left one beside the pelvis.
Grave goods (Pl. 54B: 1, 2): beside the skull, behind its top — a vase (vessel 1); inside the vase, a pot-like vessel (2).

1974²

273. Exc. 7, horizon 3, beyond the W wall of the street (Pl. 41). Small baby. N. Flexed on right side.
274. Exc. 5, horizon 2, room 19 (Pl. 53). Child. WNW, facing NE. Flexed on the left side. Arms bent at the elbows at 45°, wrists positioned in front of the face. Legs strongly flexed at the knees, feet close to the pelvis.
275. Exc. 5, horizon 2, room 17, in the S corner (Pl. 53). Small baby. E. Flexed on left side.
276. Exc. 5, horizon 2, behind the NW wall of room 14 (Pl. 53). Small baby. E.
277. Exc. 1, horizon Altyn 9, behind the E section of the wall of the round burial chamber (burials 281 and 282; Pl. 57A). Small baby.
278. Exc. 1, horizon Altyn 9, room 1, to the NW of the hearth with a round adobe base (Pl. 57A). Man 17–18 years old; caries of the 8th upper tooth right and of the 7th lower tooth left [Т. К.]. W? The skeleton disturbed. The bones scattered over the NW corner of the room. The skull was beside the W wall, the other bones — near the N wall and the hearth (MA. 1974. File 2. Sheet 4; Массон 1977a: 165).
Grave goods (?): among the bones near the hearth — a horn of some animal; inside the hearth — an alabaster pot-like flask (Pl. 57B: 7; PhA. 2685.32/20, 54; Массон 1977a: fig. 4, 20; 1981a: Pl. VII, 5).
279. Exc. 9, room 18/52, directly in the NNE corner (Pl. 26). Small baby. SW. Flexed (MA. 1974. File 2. Sheet 4).
280. Exc. 9 room 18/52, in the NNE corner, to the S of burial 279 (Pl. 26). Small baby. SW. Flexed (MA. 1974. File 2. Sheet 9. File 3. Sheet 10).
- 281–282. Exc. 1, horizon Altyn 9, a circular burial chamber (diameter 2.0 m; Pl. 57B; MA. 1974. File 2. Sheet 4. File 3. Sheet 6; PhA. 2685.1, 3, 15), built directly on top of an earlier chamber of horizon Altyn 10; double sequential burial — burial 281 partly covered burial 282 over; on the floor of the chamber — imprints of a woven reed mat, similar traces of a mat were uncovered also upon some of the skeletons (Массон 1977a: 165, fig. 3B).

¹ The investigations of 1977–1978 suggest that horizon III of the stratigraphic section corresponds to the building horizons 5–6 of Excavation 5, and the «tower» was really a burial chamber filled with rubble and a room annexed to it (rooms 15 and 16, horizon 5). The location of burial 268 was not shown on the plan of horizons II–III of the stratigraphic section of Excavation 5 (MA. 1973. File 37. Sheet 4).

² В. М. Массон. Отчёт о работе Алтыновского отряда Каракумской экспедиции в осенний сезон 1974 г. / МА ИМК RAS. 35. List 1. 1974. File 2; drawings: File 3. The positions of burials 277, 283–285, 301, and 302–303 were not marked on the plans of Excavations 1 and 13. The anthropological identifications of the remains found in 1974 have partly been published (Кияткина 1980; 1987).

281. Man 50–60 years old [T. K.]. NNW, facing SW. Flexed on the right side, bones of the body sunk forward. Humeri at 30° and 20° to the spine; arms bent at the elbows at 65° and 55°; the wrists were folded together and located 0.15 m in front of the face, the left wrist flexed toward the forearm at 65°. Femora at 130° and 95° to the spine; legs strongly flexed at the knees at 20° and 25°; feet close to the pelvis.
Grave goods (Pl. 57Б: 2, 3, 6; PhA. 2685.22/2; Массон 1977а: fig. 6, 2; 1981а: Pl. XXVII, 6, 12): in front of the face, beside the wrists — a small pot (no. 2) with traces of red dye with which the outer surface was painted after firing, and a truncated biconical terracotta bead/spindle-whorl (no. 3); under the skull — a conical terracotta bead (no. 6).
Grave goods (?): beside the left wrist — a fragment of a metal knife (Pl. 57Б: 4).
282. 11–13 years old [T. K.]. N, facing W. Flexed on right side. Right arm extended alongside the body, the wrist near the pelvis, left humerus at 50° to the spine, the arm bent at the elbow at 50°, the wrist near the face. Left femur at 100° to the spine, the leg bent at 40° at the knee; the feet in the area of the pelvis.
Grave goods (Pl. 57Б: 1; PhA. 2685.22/1, 2885.55; Массон 1977а: fig. 6, 1): behind the back — a painted ploshka (saucer).
Grave goods (?): beside the skull — a fragment of a rounded terracotta «top» (Pl. 57Б: 5; Массон 1981а: Pl. XXVII, 11).
283. Exc. 1, horizon Altyn 9, disturbed some of the W part of the wall of the round chamber of horizon Altyn 9 (Pl. 57Б; MA. 1974. File 3. Sheet 6; PhA. 2685.2, 15). Adult. NW, facing SSW. Flexed on the right side. Humeri at 45° and 35° to the spine; the arms slightly bent at the elbows at 160° and 140°; the right wrist near the knees, the left wrist — in front of the chest, bent toward the forearm at 70°. Femora at 80° to the spine; the legs very strongly bent at the knees at 10°, the feet close to the pelvis (Массон 1977а: 165, fig. 3Б).
284. Exc. 1, horizon Altyn 10, covered with rubble to the N of the round burial chamber of horizon Altyn 10. Child. NW (?). Flexed (?). On the left side. Femora at 90° to the spine; the legs bent at the knees at 60° and 100°. The burial had been disturbed, preserved being only the legs and pelvis.
285. Exc. 1, horizon Altyn 10, an area covered with rubble to the N of the round burial chamber of horizon Altyn 10. Small baby. S. On the right side. Legs extended. The burial had been disturbed, preserved were only the legs and pelvis.
- 286, 287, 288, 289, 290. Exc. 9, room 60 (Pl. 26); individual burials of five small babies in one room (MA. 1974. File 2. Sheet 9. File 3. Sheet 10).
286. Near the W wall, in the SW corner. W. Flexed on the right side. Left arm bent at the elbow, the wrist in front of the face; the right arm strongly bent at the elbow, the wrist under the chin. Legs strongly flexed at the knees, feet close to the pelvis.
287. Near the S wall, near the passage to room 58.
288. Near the W wall, 0.55 m from the SW corner. N. Flexed on left side. Arms bent at the elbows at 45°, wrists positioned in front of the face. Femora at 90° to the spine; the legs bent at the knees at 60°.
289. Alongside the W wall, to the N of burial 290. N. Flexed on left side. The right arm slightly bent at the elbow. Femora at 90° to the spine; the legs bent at the knees at 90°.
290. Near the W wall, close to burial 288, in a kitchen cauldron (Pl. 61: 3)¹. W, the skull resting above the skeleton. On the right side. Legs flexed at the knees.
Grave goods (?): in room 60, a metallic zoomorphic stamp-seal (Pl. 61: 2; Массон 1981а: Pl. XVII, 8), probably related to burials 286, 287, 288, 289, and 290.
- 291–294, 295–296, 308. Exc. 1, horizon Altyn 10, round burial chamber (diameter 2.0 m) with sequential burials at two levels (Pl. 58), separated by a practically sterile intercalation 0.20–0.25 m thick; an ashy layer beneath the walls of the chamber.
291–294. The upper level of the chamber (Pl. 58A; MA. 1974. File 2. Sheets 4, 5. File 3. Sheet 7; PhA. 2685.15; Массон 1977а: 168, 169, fig. 3A).
291. 8–9 years old [T. K.]. The skeleton disturbed. NNE. Flexed on the right side. Right arm bent at the elbow at 25°, the wrist beside the thorax; the left arm extended, the wrist under the pelvis. Legs strongly flexed, knees near the chest, feet close to the pelvis.
292. Female (?) 10–11 years old [T. K.]. The skeleton disturbed. WNW. Flexed on the right side. Arms bent at the elbows, wrists positioned in front of the face. Femora at 70° and 65° to the spine; the right leg bent at the knee at 70°; the left fibula at 40° to the femur, the left tibia displaced.
293. 8–9 years old [T. K.]². WNW. Flexed on the right side. Right humerus parallel to the spine, the arm bent at the elbow at 90°, the wrist under the right femur; the left arm slightly thrown aside, bent at the elbow at 90°, the wrist under the pelvis. Femora at 45° and 60° to the spine; legs strongly flexed at the knees; feet close to the pelvis.
294. Female (?) 10–11 years old [T. K.]. NNW. Flexed on the right side. Humeri at 60° to the spine, arms strongly bent at the elbows, the wrists under the head. Femora at 55° and 60° to the spine, legs strongly flexed at the knees, feet close to the pelvis.

¹ According to V. M. Masson's Journal, two of the five baby burials were found in the kitchen cauldron in room 60, Excavation 9 (Record of 01.10.1974). However, on the field plan, as well as in the Field Description of Burials, two separate burials are indicated in Masson's hand. Thus we are dealing here with individual burials.

² Judging by the drawing (Pl. 58A), skeletons 293 and 294 also had been disturbed.

- 295–296, 308. The lower level of the burial chamber (Pl. 58B; MA. 1974. File 2. Sheet 5. File 3. Sheet 8; PhA. 2685.15; Массон 1977a: 169, fig. 3B).
295. To the E of skull 296. Baby 4 months old [T. K.]. Part of the burial had been disturbed. NW. Flexed on the right side.
296. Woman 18–19 years old [T. K.]. N. On left side. Right humerus at 70° to the spine, the arm bent at the elbow at 85°, the wrist in front of the face; the left arm extended at 60° to the spine. Femora at 155° and 145° to the spine; the legs bent at the knees at 110° and 90°; the left fibula was displaced, found in the area of the pelvis.
- Grave goods (Pl. 59; PhA. 2685.33; Массон 1977a: fig. 6, *a–d*; 1981a: Pl. XXVII, *1–5, 7–10, 13, 14*): under the lower jaw — a lace-stringing consisting of 10 cylindrical turquoise spacer-beads (no. 11); near the left wrist (clapsed in the hand?) — a metal stick topped with a shovel-like head (no. 9), partly covered over by two small conical flasks of white (vessel 1; PhA. 2685.61) and pink (vessel 2; PhA. 2685.57) gypsum; in the NE part of the chamber, ranged alongside the wall — five vessels: small biconical pot (vessel 3; PhA. 2685.60/2) with traces of red dye laid on its outer surface after firing; three painted bowls (vessels 5–7; PhA. 2685.4, 22/1–5, 56, 58, 59); inside one of the bowls (vessel 5) there was a small painted pot (vessel 4; PhA. 2685.60/1); between vessels 5 and 6 — an oval terracotta bead (no. 8); in the E part of the chamber, at the legs — forepart bones of a young ram [H. E.] (no. 12), among which — a metallic leaf-shaped dagger with a tang (no. 10); to the W of the skull — a jaw and several vertebrae of a ram [H. E.] (no. 12).
308. Small baby. In the course of uncovering the chamber, isolated bones were found.
297. Exc. 9, room 71, alongside the W wall, 0.35 m from the NW corner (Pl. 60). Small baby. N. Flexed on left side. Arms slightly bent at the elbows, the wrists beside the pelvis. Femora at 90° to the spine, the legs bent at the knees at 60° (MA. 1974. File 2. Sheets 7, 8. File 3. Sheet 1).
298. Exc. 9, room 71, near the N wall, 0.6 m from the NW corner, 0.2 m from burial 297 (Pl. 60). Small baby. N. Flexed on left side. Arms bent at the elbows, wrists positioned in front of the face. Femora at 90° to the spine, the legs bent at the knees at 60° (MA. 1974. File 2. Sheets 7, 8. File 3. Sheet 1).
299. Exc. 9, room 74, near the W wall, near the entrance to room 71 (Pl. 60). Small baby. N (MA. 1974. File 2. Sheets 7, 8. File 3. Sheet 1).
300. Exc. 9, room 70, 0.43 m from the N wall and 0.6 m from the W wall (Pl. 60). Child. SW, facing SE (Pl. 61; MA. 1974. File 2. Sheets 7, 8. File 3. Sheets 1, 2; PhA. 2685.15; Массон 1981a: 54). The skull and cervical vertebrae were 0.10–0.15 m higher than the other bones. Flexed on the right side. Arms bent at the elbows at 60° and 85°; the right wrist at the chest, the left — under the left femur. Femora at 50° and 80° to the spine; the right leg bent at the knee at 110°; the left tibia and fibula displaced.
- Grave goods: beside the lower jaw — two cylindrical «faience» spacer-beads (Pl. 61: 1).
301. Exc. 13, room 1, near the NW wall (Pl. 68). Small baby. NE, flexed on the right side.
- 302–303. Exc. 13, room 3, in the N corner (Pl. 68). Double simultaneous burial of small babies.
302. NW. Tightly flexed on left side. The spinal column was partly covering bones of the left arm and legs of skeleton 303.
303. NW. Flexed on the left side.
- 304¹.
305. Exc. 9, room 77, alongside the S wall, 0.75 m from the SW corner (Pl. 60). Small baby. W. Flexed on the right side (MA. 1974. File 2. Sheet 8. File 3. Sheet 1).
306. Exc. 9, room 77, alongside the W wall, almost in the SW corner (Pl. 60). Small baby. N. On the right side. Arms bent at the elbows, wrists positioned in front of the face. Bones of the legs were disturbed during the excavation (MA. 1974. File 2. Sheet 8. File 3. Sheets 1).
307. Exc. 9, room 73 (Pl. 60; Массон 1981a: 54), perpendicular to the W wall, 0.4 m from it. Man 40–50 years old²; on the left cheekbone there were traces of an ante-mortem injury, on the skull — ante-mortem incisions [T. K.]. W, facing NE. Tightly flexed on left side, the spinal column arched (Pl. 61; MA. 1974. File 2. Sheets 7, 8. File 3. Sheets 1, 3; PhA. 2685.15). Humeri at 55° and 45° to the spine; arms bent at the elbows at 60° and 55°; the wrists next to the face. Femora at 30° to the spine; legs strongly flexed at the knees at 15° and 30°; the knees — almost at the skull, feet close to the pelvis.
- Grave goods (?): to the SE of the pelvis — jaw of some animal.
308. See 291–296.
309. Exc. 5, horizon 2, behind the NW wall of room 11 (Pl. 53). Adult. The skeleton was very poorly preserved. NNE, face downwards. On the left side. Arms bent at the elbows at 45° and 90°; the right wrist in front of the face, the left — near the chest. Legs were strongly flexed at the knees and found on both sides of the thorax, the knees near the skull, feet close to the pelvis. It seemed that initially the deceased had been in a «squatting» position, but later the body sank forward and slightly onto the left side.

¹ Any information about burial 304 is lacking.

² The anthropological identification of this skeleton was published by T. P. Kiyatkina erroneously under no. 301 (1980: 90, 91, Pl. 12).

1975¹

310. Exc. 8, room 31, in a nearly rectangular pit (NW–SE x NE–SW — 1.8 x 0.9 m; Pls. 64, 65A; MA. 1975. File 38. Sheet 3), cut in mud-brick brickwork. Adult. NW, face downwards. Flexed on the right side, bones of the body sunk forward. Right humerus at 45°, the left — parallel to the spine; arms bent at the elbows at 105° and 80°; the wrists were in front of the chest. The left femur at 80° to the spine, the leg flexed at the knee at 30°; the calcanei — 0.2 m from the pelvis.
Grave goods (Pl. 65A: 1–4): between the wrists — a cup (vessel 1) of yellowish marmorized limestone; nearby — a beaker (vessel 2); beside the pelvis — a pot-like khumcha (vessel 3) and inside the latter — a beaker (vessel 4), nearby — a stone truncated conical bead/spindle-whorl (no. 5).
- 311, 314, 316².
- 312–313. Exc. 13. The accumulation of the bones within an area of 0.8 x 0.8 m (Pl. 69Б; MA. 1975. File 38. Sheet 18), Adults (?). Bones from two skeletons: skulls, long bones, ribs, a sacrum, phalanges; skull 312 was found in the NW part and skull 313 — in the SW part of the accumulation.
Grave goods (?): to the SE of the bones — a grey-ware sub-cylindrical glass (Pl. 69Б: 1).
315. Exc. 9, room 10A³, 0.6 m to the SW of the SW wall of courtyard A (Pls. 62, 63A; MA. 1975. File 38. Sheet 7, 8; Массон 1981a: 54). Adult. N. Flexed, on the back. Humeri at 55° and 30° to the spine; arms bent at the elbows at 60° and 30°; hands near the face. Femora at 110° to the spine; legs flexed at the knees at 25° and 35°, sunk to the left; the feet — near at the pelvis.
Grave goods (?): at the feet — animal bones and stones (Pl. 63A: 1, 2).
317. Exc. 8, room 32, trench, the lower boundary of level V, from side of the settlement, behind a monumental structure (Pls. 64, 65Б; MA. 1975. File 39. Sheet 2. File 38. Sheet 3). Child (?)⁴.
318. Exc. 13, street, to the NE of the E corner of room 4 (Pl. 68). Small baby. NE. Flexed on the right side.
319. Exc. 13, room 24, in the wall (Pl. 68). Small baby.
320. Exc. 13, room 24, in the wall (Pl. 68). Small baby.
321. Exc. 13, room 24, in the wall (Pl. 68). Small baby. NE.
322. Exc. 13, to the NW of room 40 (Pl. 68), under the floor of the structures of the upper horizon. Small baby. N. Prone. Left arm extended alongside the body, slightly bent at the elbow. Legs flexed at the knees.
323. Exc. 13, to the NW of room 40 (Pl. 68), under the floor of the structures of the upper horizon. Small baby.
324. Exc. 13, room 27, in a pit cut in the wall (Pl. 68). Small baby.
325. Exc. 13, to the SW of room 18, on top of the wall of rooms 19 and 31, in a pit (NW–SE x NE–SW — 1.10 x 0.45 m; Pls. 68, 69Б; MA. 1975. File 38. Sheets 14, 17). Adult. NW, facing S. Flexed on the right side, bones of the body sunk backwards. The right arm extended parallel to the body, the wrist — together with the femora; left humerus at 55° to the spine, the arm bent at the elbow at 60°, the wrist near the face. Femora at 60° and 80° to the spine; legs flexed at the knees at 15° and 25°; feet close to the pelvis.
326. Exc. 8, to the NE of the encircling wall (Pl. 64), level VI. Adult. NW. Prone; initially flexed on the right side; later the body sank forward (Pl. 66A; MA. 1975. File 38. Sheet 4). Right humerus at 40°, the left — parallel to the spine; the arms bent at the elbows at 75° and 45°; the right wrist under the thorax, the left — in front of the chest. Femora at 50° and 70° to the spine; legs flexed at the knees at 40° and 35°; feet 0.15–0.2 m from the pelvis.
327. Exc. 8, room 31 (Pl. 64), level V. Adult. The burial was continuing outside the confines of the excavation area, only the bones of legs, which were flexed at the knees, were found.

¹ В. М. Массон. Отчёт о работах Каракумской экспедиции в осенний сезон 1975 г. / МА ИМК RAS. 35. List 1. 1975. File 39; drawings: File 38. The anthropological identifications of the skeletal remains found in 1975 are partly published (Кияткина 1987). The burials uncovered at Excavation 8 were found in the course of stratigraphic studies of the south-western entrance to the settlement. These burials were dated to differing chronological stages and were not shown on the field drawing. Most of them were found in the north-western part of the excavation — in the settlement area adjacent from NE to the encircling defensive wall. In the upper layers of the cultural deposits (within Level V), this area was divided into two parts by a number of walls perpendicular to the outer wall — rooms 31 and 32 (Pl. 64). Beginning with Level VI, the excavation was continued only within the area of room 31, which is called «the area to the NE from the encircling wall». The location of the burials found at Excavation 13 (except for burial 325) were not shown on the field drawing.

² Any information about burials 311, 314 and 316 is lacking.

³ The literal designation of room 10A is introduced by us and refers to the area (part of room 10) between courtyard A, the burial chamber (room 9) and rooms 115, 121 and 98/122.

⁴ On the plan of room 32, Excavation 8 (MA. 1975. File 38. Sheet 6), fragments of pottery and complete vessels, human and animal bones, and a tortoise shell are drawn. In the Report it is stated that «found were unrelated bones of a small baby and several vessels» (MA. 1975. File 39. Sheet 2). However, judging by the size of the bones on the drawing, they must have belonged to an older child. We designated this burial by no. 317 which was omitted in the Description of Burials. The complex of finds from room 32 most probably is not related with the burial.

328. Exc. 9, room 10A, to the N of the NW corner of the burial chamber — room 9 (Pl. 62). Adult. A separately positioned skull (MA. 1975. File 38. Sheet 7).
329. Exc. 9, horizon 1 (upper), room 10A, 0.75 m from the ENE wall of room 115 (Pls. 62, 63B; MA. 1975. File 38. Sheets 7, 9; Массон 1981a: 54). Woman, mature [T. K.]. N. Tightly flexed, on the left side; the thoracic and cervical parts of the spinal column bent. Humeri almost parallel to the spine; arms bent at the elbows at 60° and 40°; the wrists — near the knees, in front of the chest. Femora at 40° to the spine; legs strongly flexed at the knees (at 30° and 20°) and drawn under the chest; feet close to the pelvis.
Grave goods (?): beside the feet (Pl. 63B: 1–3) — a stone «top» (no. 1), ram's jaw and pelvis (no. 2), fragments of stone «staff» and «small column» (no. 3).
330. Exc. 8, level VII, to the NE of the encircling wall (Pl. 64); the burial was continuing outside the confines of the excavation pit and has not been uncovered completely. Adult. NW. Flexed on the right side.
Grave goods: at the feet — a large beaker (Pl. 66B: 4).
331. Exc. 8, to the NE of the encircling wall (Pl. 64), level VII. Child. NW. On the right side. Arms extended parallel to the body, the left — slightly bent at the elbow. Legs flexed at the knees.
332. Exc. 8, to the NE of the encircling wall (Pl. 64), level VII. Adult. Unrelated fragments of skull.
333. Exc. 9, room 100, in SE part (Pl. 62). Adult. Flexed on left side.
- 334–343. Exc. 8, room 33 (Pl. 64)¹, skulls and bones reburied in a pit or a destroyed burial chamber. Adults, 340 — woman 20–25 years old [T. K.]. Mixed bones: 10 skulls, a pelvic bone, a lower jaw and several long bones in no anatomical order (Pl. 56B; MA. 1975. File 39. Sheet 4. File 38. Sheet 5).
Grave goods: to the NE of the bones — painted beaker (Pl. 66A: 1) and a metal knife (Pl. 66A: 2).
Grave goods (?):² in the fill — fragment of a metallic bracelet (Pl. 66A: 3) and stone lid of a lamp.
344. Exc. 9, room 109, alongside the N wall, 2.3 m from the NW corner (Pls. 62, 67A; MA. 1975. File 38. Sheet 7, 10; PhA. 2712.1; Массон 1981a: 54). Woman 35–45 years old [T. K.]. SW, face towards the wall. Flexed, on left side, bones of the right part of the body sunk backwards. Humeri at 50° and 20° to the spine; arms bent at the elbows at 45° and 15°; the wrists near the face. Femora at 55° and 90° to the spine; legs flexed at the knees at 15° and 75°; the right foot — beside the pelvis, the left foot — extended alongside the wall, the leg had been standing on its sole; bones of the legs were resting higher than the pelvis. The left leg was rather in an unnatural position.
Grave goods (?): to the W and higher than the skull — ram's jaw.
345. Exc. 8, to the E of room 33, at the eroded edge of the settlement (Pl. 64). Adult. NW. Flexed on the right side.
346. Exc. 13, room 42, the burial pit had disturbed the wall (Pl. 68). Small baby.
347. Exc. 13, room 42, the burial pit had disturbed the wall (Pl. 68). Small baby.
348. Exc. 13, room 42, the burial pit had disturbed the wall (Pl. 68). Small baby.
- 349–350. Exc. 13, room 43, in the E corner (Pl. 68). Adults. The two skulls were near each other (probably on their bases), facing W. The long bones were resting behind in no anatomical order.
351. Exc. 13, room 43, in the N corner (Pl. 68). Adult. NW. Tightly flexed on the right side. Humeri parallel to the spine; arms bent at the elbows at 45° and 30°. Femora at 60° and 40° to the spine; legs flexed at the knees at 15° and 20°; feet close to the pelvis (Pl. 155: 1 — PhA. 2712.18). Probably, the body was tied up.
352. Exc. 13, room 43, in the S corner, inside a vessel (Pl. 68). Small baby. N. Flexed on the right side.
353. Exc. 9, room 113, 1.3 m from the N corner and 0.85 m from the W corner (Pls. 62, 63B; MA. 1975. File 38. Sheet 7, 12; Массон 1981a: 54). Man 50–60 years old [T. K.]. W, face downwards. Very tightly flexed, on left side, the spinal column arched. Humeri parallel to the spine; arms bent at the elbows, the right — at 30°; the wrists — next to the face. Femora at 25° and 10° to the spine; legs strongly flexed at the knees (the right — at 15°), pressed against the body; feet close to the pelvis. Probably, the body was tied up.
- 354–355. Exc. 13, room 40 — burial chamber (NW–SE x SW–NE — 2.15 x ~2 m³; Pls. 68, 69A; MA. 1975. File 39. Sheet 7. File 38. Sheet 16; Массон 1981a: 44). Adults. Unrelated bones of at least two persons.
Grave goods (?): fragments of carved terracotta boxes/»reliquaries» (Pl. 69A: 3).

¹ Room 33 — the area in the south-western section of Excavation 8 adjacent from NW to the face of the monumental blocks (MA. 1975. File 39. Sheet 4) of which the poorly preserved eastern pylon was probably constructed. On the plan (Pl. 64), we showed room 33 only roughly.

² The fragment of the bracelet and lid of a lamp are not noted in the Description of Burials; these finds are coded «Altyn-depe-75, Exc. 8, room 33». Cf. note 1 on p. 108.

³ The inner dimensions of the burial chamber (room 40) are presented on the basis of the drawing at a scale 1 : 50, since on the drawing at a scale 1 : 10, the north-eastern part of the chamber was not registered (MA. 1975. File 38. Sheet 16).

356. Exc. 13, courtyard A, 0.95 m from the SW wall of room 40 (Pls. 68, 69A; MA. 1975. File 39. Sheet 7. File 38. Sheet 16). Woman 30–35 years old [T. K.]. SW, facing NW. Flexed on left side. Humeri at 20° and 10° to the spine; arms bent at the elbows at 80° and 70°; the wrists — under the knee-joint of the right leg. Femora at 40° and 65° to the spine; legs flexed at the knees at 15° and 20°; the feet, possibly, had been beside the pelvis.
357. Exc. 13, courtyard A, to the NW of room 40, 1.2 m to the W of the inner W corner of room 40 (Pls. 68, 69A; MA. 1975. File 39. Sheet 7. File 38. Sheet 16). Adult. NW, facing WSW. Flexed on the right side. Left humerus at 30° to the spine; arms bent at the elbows, the left arm — at 65°; the right wrist at the chin, the left, bent toward the forearm at 50° — in front of the chest. Femora at 50° and 70° to the spine; legs flexed at the knees at 15° and 25°; feet — almost at the pelvis.
Grave goods: between the wrists — a vessel with a narrow mouth (decanter?); at the right foot — a lamp lid of white marmorized limestone (no. 2; Pl. 69A: 2) ¹.
358. Exc. 13, courtyard A, 1.8 m to the SW of the SW wall of room 40 (Pls. 68, 69A; MA. 1975. File 39. Sheet 7. File 38. Sheet 16). Child. W. On the right side. Right humerus at 40° and the left — parallel to the spine; arms bent at the elbows at 40° and 65°. Bones of the lower part of the body and legs were lacking.
359. Exc. 8, room 33 (Pl. 64). Adult. NNW. Flexed on the right side. The left arm extended alongside the body. Legs flexed at the knees (MA. 1975. File 39. Sheet 4).
Grave goods (Pl. 66B: 1–3) at the legs — pot (vessel 1), a low beaker (vessel 2), painted beaker (vessel 3) and roughly made terracotta wheel from a model of a cart ².
360. Exc. 9, room 114 (Pl. 62; Массон 1981a: 54), 0.75 m from the outer W corner of room 113. Adult. NE. Prone. Arms were not preserved. Legs flexed at the knees at 90° (MA. 1975. File 38. Sheet 7).
Grave goods: beside the cervical vertebrae — two agate barrel-shaped spacer-beads (Pl. 63Г: 1, 2), beside the pelvis — a turquoise bead.
361. Exc. 9, horizon 1 (upper), room 109, 1.5 m from the SW and 2.5 m from the SE corners (Pl. 62; Массон 1981a: 54; MA. 1975. File 38. Sheet 9). Adult. SW. Flexed on the right side, the body sunk forward. The right arm bent at the elbow at 95°, the left — extended parallel to the body. Legs strongly flexed at the knees, feet close to the pelvis.
Grave goods (Pl. 67B: 1–3): beside the skull — a vase (vessel 1), a pot (vessel 2) and a jug (vessel 3).
Grave goods (?): jug (?) with broken neck (vessel 4?; Pl. 67B: 4).
362. Exc. 9, horizon 1 (upper), room 110, in its SW part (Pls. 62, 70; MA. 1975. File 39. Sheets 5, 6. File 38. Sheets 7, 19; PhA. 2712.30; Алекшин 1979: fig.; Массон 1981a: 54, Pls. XX, 2; XXVIII). Man under 40 years old [H. E.] ³. NW, facing SSW. Flexed on the right side, the cervical part of the spinal column flexed. Right humerus parallel to the spine, the arm bent at the elbow so, that bones of the shoulder and forearm were parallel to each other; the wrist bent toward the forearm at 45° was positioned near the clavicle. Left humerus bent at 20° to the spine, the arm bent at the elbow at 60°, the wrist — at the lower part of the chest. Femora at 90° to the spine, legs flexed at the knees at 30°.
Grave goods (Pl. 70: 1–11; PhA. 2569.27, 2712.31): behind the occiput — two small pots-flasks (vessels 1 and 2); in front of the face — a bowl on a high pedestal (4); at the right forearm — a jug (?) with broken neck (vessel 3) ⁴; under the lower jaw — a flattened almond-shaped agate spacer-bead (no. 5); under the skull — two flattened almond-shaped turquoise beads (no. 6 and no. 7); near the right ulna — a cylindrical turquoise spacer-bead (no. 8); at the right forearm — a small «column» (no. 9; PhA. 3098.114) of white marmorized limestone; upon the skeleton, a «staff» of grey slate was found lying parallel to the longer axis of the burial (no. 10; PhA. 3098.115, 116); between the femora and tibiae — a fragment of some article fashioned of stone (no. 11); above the head — a jaw and calcaneus of a ram [H. E.].
Grave goods (?): a jug with broken neck (Pl. 70: 12).
363. Exc. 13, courtyard A, under burial 357 (Pl. 68). Adult. NW. Flexed on the right side. Arms bent at the elbows, wrists positioned in front of the face. Right femur pressed against the body, legs strongly flexed at the knees, feet close to the pelvis.
364. Exc. 13, room 41 (Pl. 68), the 4th floor. Small baby. NE. Flexed on the right side.
Grave goods: a beaker (Pl. 69B: 1).
365. Exc. 13, room 46 (Pl. 68). Small baby. Preserved were the skull, femur, scapula and several ribs.
366. Exc. 13, room 46 (Pl. 68). Small baby. NE. Flexed on the right side.

¹ The collection of 1975 includes a single lamp lid of white marmorized limestone with the code «Exc. VIII, room 33», however, such a lid is not mentioned in the primary description of burials among the finds from room 33 — the burial chamber at Excavation 8 (cf. note 2 on p. 107). We suppose, that a mistake was made in the field when coding the material, and that this lid actually belonged to burial 357 at Excavation 13 (field code — «Exc. XIII»; if the primary coding was made in pencil then the lower part of Roman «X» may have been obliterated and the complete number mistaken for VIII).

² V. M. Masson's Journal. Record of 29.09.1975. The drawing of vessel 3 is given after a schematic drawing from the Journal.

³ V. M. Masson's Journal. Record of 30.09.1975.

⁴ In the published figure of the grave inventory (Алекшин 1979: fig.; Массон 1981a: Pl. XXVIII, 2), vessel 3 has an spherical body. Such a vessel from room 110 is really present in the collection of materials from Altyn-Depe (Pl. 70: 3), however without any indication of its belonging to the inventory from burial 362. The jug coded «vessel no. 3, burial 362» has completely differing proportions (Pl. 70: 12). This discrepancy is possibly caused by a mistake made in the process of coding the material in the field.

367. Exc. 9, room 109, 1.2 m from the NW corner and 0.5 m from the N wall (Pls. 62, 67A; MA. 1975. File 38. Sheets 7, 11; Массон 1981a: 54). Man 55–65 years old [T. K.], NW. Flexed on the right side, the spinal column arched, the body slightly sunk forward. The arms very strongly bent at the elbows, the bones of the forearms practically parallel to the humeri and pressed against the body, the wrists near the lower jaw. Femora almost at 80° to the spine; the legs very strongly bent at the knees (at 10°), the feet — close to the pelvis.
Grave goods: beside the skull — a khum (storage jar, vessel 1), at the left elbow — a jug (vessel 3; Pl. 67A: 3), 0.25 m to the W of the knees — a decanter with broken and ground neck (vessel 2; Pl. 67A: 2).
Grave goods (?): beside the khum — a bone awl and a stone combined tool for manufacturing metal jewellery [Г. Ф. К.] (табл. 67A: 4, 5); in the W corner — accumulation of stones (Pl. 67A: 6) among which a spherical bearing made from dark-grey limestone was found [Г. Ф. К.] (Pl. 67A: 7).
368. Exc. 9, courtyard B, in its S part (Pl. 62). Man 15–16 years old [T. K.], NNW. On the left side. The arms were not preserved. Femora at 90° and 110° to the spine; legs flexed at the knees; feet close to the pelvis (MA. 1975. File 38. Sheet 7).
369. Exc. 9, room 115, in the S corner (Pl. 62), in a khum (storage jar). Small baby. E (?). On left side (MA. 1975. File 38. Sheet 7).
370. Exc. 13, room 19 (Pl. 68). Adult. W, facing N. Flexed, on the left side, the spinal column arched. Humeri at 20° to the spine; arms bent at the elbows at 55° and 15°; the wrists at the chin. Femora at 80° and 60° to the spine; legs flexed at the knees at 20° and 30°; feet close to the pelvis (Pl. 155: 2 — PhA. 2712.14).

1976¹

371. Exc. 9, horizon 1 (upper), courtyard Д, in the SE corner (Pls. 62, 71A; MA. 1976. File 45. Sheet 2). Woman 50 years old [T. K.], SW, facing the S wall. Flexed, the spinal column bent; the body resting on the back, the lower part of the body on the right side. Humeri almost parallel to the spine; arms bent at the elbows at 90° and 105°; the right wrist upon the lumbar vertebrae, the left — on the pelvis. Femora at 65° and 85° to the spine; legs strongly flexed at the knees (at 25°); feet almost at the pelvis².
Grave goods: beside the pelvis — ram's bones.
372. Exc. 9, horizon 2 (lower), room 157, in its S part (Pl. 62), in the lower fill of the room, above the floor. Adult. E. On the right side. Arms bent at the elbows; the right wrist under the head, the left — in front of the chest.
Grave goods (?): clay figurine of a pig.
373. Exc. 5, horizon 3, room 1 (Pl. 72), in a storage jar (khum). Small baby. E (MA. 1976. File 43. Sheet 6. File 44. Sheet 1).
374. Exc. 5, horizon 3, room 3, in the W corner (Pl. 72). Small baby. E (MA. 1976. File 43. Sheet 6. File 44. Sheet 1).
- 375³. Exc. 5, horizon 3 (Pl. 72). Man 25–30 years old [T. K.]. E.
376. Exc. 5, horizon 3. Small baby (MA. 1976. File 43. Sheet 6).
377. Exc. 5, horizon 3, under burial 376. Small baby (MA. 1976. File 43. Sheet 6).
378. Exc. 5, horizon 3, under burial 376. Small baby (MA. 1976. File 43. Sheet 6).
379. Exc. 5, horizon 3, room 2 (Pl. 72). Small baby. N. Flexed on the right side (MA. 1976. File 43. Sheet 6).
380. Exc. 9, horizon 1 (upper), room 125, in the E corner (Pls. 62, 71A; MA. 1976. File 45. Sheet 3). Woman about 15 years old [T. K.], E, facing W, the head bent down to the bosom. Tightly flexed, on left side; the spinal column strongly arched. Humeri at 20° to the spine; arms bent at the elbows at 50° and 90°; the wrists slightly bent toward the forearms at 40°, the right wrist close to the face, the left wrist in front of the chest, touching the knees and vessel 1. Femora at 40° and 45° to the spine; legs strongly flexed at the knees (at 10°); feet close to the pelvis.
Grave goods (Pl. 71A: 1, 2): in front of the head, beside the knees — a vase (vessel 1) and a goblet (vessel 2).
381. Exc. 9, horizon 1 (upper), room 125 (Pl. 62). Small baby. E. Flexed on the right side.

¹ В. М. Массон. Отчёт о работах Каракумской экспедиции ЛОИЯ АН СССР в 1976 г. / МА ИМК RAS. 35. List 1. 1976. File 43; drawings: Files 44, 45. The locations of burials 375–379, 383, 384/433, 385–389 were not shown on the field drawing of horizon 3 at Excavation 5. Unfortunately, the field plan of horizon 4 at Excavation 7 was not drawn, and, correspondingly, the locations of burials 398, 402 and 412 not plotted.

² V. M. Masson's Journal. Record of 11.10.1976. According to the Description, burial 371 was uncovered in room 124, and was plotted on the drawing at a scale of 1 : 10 (MA. 1976. File 45. Sheet 2) in the SE part of that room; however, room 124 had no S wall and, respectively — no SE corner. On the plan of Excavation 9 at a scale of 1 : 50 (MA. 1976. File 44. Sheet 2), the location of burial 371 was not shown. We suppose that this grave was found in the SE corner of courtyard Д, the SE section of which was not separated by any wall from room 124.

³ On the NW wall of room 15 of horizon 3 at Excavation 5, on the field drawing, plotted originally was by mistake an adult's grave — burial 393 (MA. 1976. File 44. Sheet 1). Judging by the description, we suppose that in the centre of the excavation area, on top of the wall associated with horizon 3, found was burial 375 — the only adult's grave unregistered on the field plan. Burials 375–378 were disturbed by a bulldozer during the removal of structures of the 2nd horizon.

382. Exc. 9, horizon 1 (upper), room 125 (Pl. 62); oriented with the head to burial 381. Small baby. W. Flexed on the right side.
383. Exc. 5, horizon 3. Child. NW. Flexed on the right side (MA. 1976. File 43. Sheet 6).
Grave goods: at the head — a spouted vessel (for giving drinks to children?); a rectangular agate spacer-bead convexo-convex in section (Pl. 73A: 3).
- 384/433. Exc. 5, horizon 3, in a kitchen cauldron (Pl. 73A: 2). Small baby (MA. 1976. File 43. Sheet 6).
385. Exc. 5, horizon 3, in an egg-shaped storage vessel (khumcha) without bottom (Pl. 73A: 1), resting on the side. Small baby. S. Flexed on the left side (MA. 1976. File 43. Sheet 6).
386. Exc. 5, horizon 3, under burial 383, lined with bricks. Small baby. NW. Flexed on the left side (MA. 1976. File 43. Sheet 6).
387. Exc. 5, horizon 3. Adolescent (?) [T. K.]. On the right side, legs flexed at the knees.
388. Exc. 5, horizon 3. Small baby. W, facing S. Flexed on the right side (MA. 1976. File 43. Sheet 6).
389. Exc. 5, horizon 3. Small baby. W. Flexed on the right side (MA. 1976. File 43. Sheet 6).
390. Exc. 5, horizon 3, room 11, in the S corner — in the compartment formed by a section of the inner wall (Pl. 72). Small baby. N. On the right side (MA. 1976. File 43. Sheet 6. File 44. Sheet 1).
391. Exc. 5, horizon 3, room 12, near the NW wall (Pl. 72). Child 5–6 years old [T. K.]. Skull (MA. 1976. File 43. Sheet 6. File 44. Sheet 1).
392. Exc. 5, horizon 3, room 2a (Pl. 72), partly outside the confines of the excavation. Small baby. N (MA. 1976. File 43. Sheet 6. File 44. Sheet 1).
393. Exc. 5, horizon 3, as it seemed: at the boundary between rooms 9 and 11 (Pls. 72, 73B). Woman 40–45 years old [T. K.]. N, facing SW. Flexed on her right side. The body sunk forward; humeri parallel to the spine; arms bent at the elbows at 35°; the wrists were bent toward the forearms at 85° and 45°; the right wrist in front of the face, the left — in front of the chest. Femora at 60° and 80° to the spine; legs flexed at the knees at 20° and 35°; the right foot beside the pelvis, the left — 0.15 m from the pelvis (MA. 1976. File 44. Sheet 1. File 45. Sheet 10).
394. Exc. 9, horizon 1 (upper), room 132 (Pl. 62). Small baby (Массон 1981a: 54). Mixed bones.
395. Exc. 9, horizon 1 (upper), room 132 (Pl. 62). Small baby (Массон 1981a: 54). N. Flexed on the right side.
396. Exc. 9, horizon 1 (upper), room 132 (Pl. 62). Small baby (Массон 1981a: 54). Mixed bones.
397. Exc. 9, horizon 1 (upper), room 132 (Pl. 62). Child (Массон 1981a: 54). NNW. Flexed on the right side. Arms bent at the elbows, the wrists — at the chest.
398. Exc. 7, horizon 4, room 5, in the S corner, alongside the SW wall (Pl. 71B; MA. 1976. File 45. Sheet 4). Adult. W, face toward the wall — to SSW. Flexed on the right side. Humeri at 50° and 15° to the spine; right arm extended, the wrist near the knees; the left arm bent at the elbow at 90°, the wrist near the pelvis. Femora at 60° and 80° to the spine; legs flexed at the knees at 40° and 70°; feet set against the SE wall.
Grave goods (Pl. 71B: 1–4): beside the pelvis — a biconical pot-like vessel (vessel 1) and a small pot (vessel 2), at the left heel — a painted beaker (vessel 3)¹, behind the scapulae — a truncated conical bead/spindle-whorl (no. 4) of marmorized limestone.
399. Exc. 5, horizon 3, room 14 (Pl. 72). Man 40–45 years old, signs of osseous pathology (deformation of the acetabulum, the 1st and 2nd vertebrae fused) [T. K.]. NNW, facing NW. Flexed on the right side. Right arm bent at the elbow, the wrist — under the cervical part of the spinal column.
400. Exc. 13, room 56 (Pl. 68). Adult. NW. Flexed on the right side. The right wrist resting on a vessel.
Grave goods: at the head — a vessel, beside the left hand and near the knees — 16 cylindrical spacer-beads (Pl. 69B: 2) of white «faience».
401. Exc. 13, room 56 (Pl. 68). Adult. NNW. Tightly flexed on the right side. Arms extended alongside the body².
Grave goods: beside the pelvis — a vessel.
402. Exc. 7, horizon 4, room 4. Adult. N. Flexed on the right side. Arms bent at the elbows, the wrists — at the chin.
Grave goods (?): fragments of a painted pot (Pl. 71B: 5).
- 403, 404/405, 406–409. Exc. 9, horizon 2 (lower), room 125 — burial chamber (?): skulls and bones of six individuals reburied in a pit (N–S x W–E — 0.8 x 1.15 m; Pls. 62, 74; MA. 1976. File 43. Sheets 7–9. File 44. Sheet 6; Массон 1981a: 52); some of the bones had probably been covered by a woollen coverlet embroidered with beads³. 403 — about 2.5

¹ «Fragments of two painted carinated vessels» (V. M. Masson's Journal. Record of 28.09.1976); fragments of the second painted vessel from room 5 of horizon 4 of Excavation 7 are not shown on the field drawing of the burial and are lacking in the collection.

² The legs were probably tightly flexed at the knees and pressed to the body.

³ V. M. Masson's Journal. Record of 27.09.1976; MA. 1976. File 43. Sheet 8.

years old; 404/405 — one of the interred was a woman 25 years old; 406 — man 40–45 years old; 407, 408 and 409 — three women 15–16 years old [T. K.]. The skull of interred 406 partly covered skull 407 over.

Grave goods (Pl. 74: 1–11): among the bones, a total of 84 beads and spacer-beads were found: 45 rounded examples of «faience» (nos. 8a, 8б); cylindrical — 29 of «faience» (no. 9), one turquoise (no. 10), one «faience» with golden covering (no. 1), two agate (no. 3); three agate barrel-shaped (no. 11), one agate example — oval of convexo-convex section (no. 4), one rounded flattened carnelian bead with etched circles as ornamentation (no. 2), and one rectangular (?) carved of bone (no. 5)¹; two stamp-seals (PhA. 2778.25/1, 27/4, 3, 2839.84) — one cross-shaped of silver (no. 6; Массон 1981a: Pl. XVI, 5) and the other metallic, in the form of a bird (no. 7; Массон 1981a: Pl. XVII, 13).

Grave goods (?): above the bones — a rounded bead/spindle-whorl (Pl. 74: 12; PhA. 2839.86/2) of marmorized limestone; in a niche in the wall — a terracotta female statuette (Pl. 74: 13; PhA. 2778. 19, 29).

410. Exc. 9, room 136 (Pl. 62). 10–12 years old [T. K.]. W. Flexed on the left side. Arms bent at the elbows.
411. Exc. 9, room 140 (Pl. 62). Child. SW. Flexed, initially on the back. Right arm extended alongside the body; left arm bent at the elbow at 90°, the wrist positioned in front of the chest.
Grave goods: beside the skull — a barrel-shaped spacer-bead of argillite (Pl. 71A: 3).
412. Exc. 7, horizon 4, under the floor of room 12 horizon 3. Adult. N. Flexed on the right side. Left arm bent at the elbow at 90°.
413. Exc. 5, horizon 3, room 24, near the N wall (Pls. 72, 73B; MA. 1976. File 43. Sheet 5 File 44. Sheet 1. File 45. Sheet 8). Woman 35–40 years old, strong caries [T. K.]. NW, facing S, the occiput set against the wall. Flexed, the body on the back, legs rolled down to the right. The right humerus parallel, the left — at 40° to the spine; the arms bent at the elbows at 100° and 110°; the right wrist under the right knee, the left wrist near the pelvis. Femora at 60° to the spine; legs flexed at the knees at 45° and 40°.
Grave goods (Pl. 73B: 1, 2): beside the pelvis — a carved cross-shaped stamp-seal (no. 1) of quartz-cristobalite (Кирчо, Ковнурко 2003: fig 1, 4; table 1 and 2); near the pelvis and the left wrist — 35 spacer-beads (no. 2): а — one barrel-shaped of agate; б — another one cylindrical of baked steatite (Кирчо, Ковнурко 2003: fig 1, 6; table 1 and 2); в — one rectangular carved of quartz-cristobalite (Кирчо, Ковнурко 2003: fig 1, 5; table 1 and 2) and 32 of «faience» (г — 31 cylindrical and д — one oval, convexo-convex in cross-section).
414. Exc. 5, horizon 3, room 24, in the W corner, near burial 413 (Pls. 72, 73B; MA. 1976. File 43. Sheet 5 File 44. Sheet 1. File 45. Sheet 9)². Child. N, facing the W wall. Flexed, the body prone, the skull — on the right cheekbone; legs flexed on the left of the body (the latter initially lay on the right side, later its bones sank forward?). Humeri at 30° to the spine, arms bent at the elbows at 105°, the wrists under the left femur. Femora at 35° to the spine, legs strongly flexed at the knees at 20°, the feet — almost at the pelvis.
415. Exc. 5, horizon 3, room 24, close to burial 413 (Pl. 72). Small baby aby. S. Flexed on the left side (MA. 1976. File 43. Sheet 5. File 44. Sheet 1).
416. Exc. 5, horizon 3, room 26 (Pl. 72), outside the confines of the excavation. Adult. N (?), facing W.
417. Exc. 5, horizon 3, room 11 (Pl. 72). Man 20 years old [T. K.]. NE, facing W. Tightly flexed on the right side. Arms bent at the elbows, the wrists positioned in front of the face. Legs strongly flexed at the knees (MA. 1976. File 44. Sheet 1).
418. Exc. 5, horizon 3, courtyard A (Pl. 72). Child 6–7 years old, caries of milk-teeth [T. K.]. ENE, facing W. Tightly flexed, almost prone posture (initially on the right side, bones of the body sunk forward?). The right hand behind the back, the left — bent at the elbow; the left wrist in front of the face. Legs strongly flexed at the knees.
- 419–422, 424–429. Exc. 9, horizon 2 (lower), room 124 — burial chamber (N–S x W–E — > 2.5 m x 1.5 m; Pls. 62, 75; MA. 1976. File 43. Sheets 8, 9. File 45. Sheet 1; PhA. 2778.1–4; Массон 1981a: 52, 54). In the chamber ten interred were found: 419 — woman 35–40 years old; 420 — man 60–70 years old; 421 — 5–6 years old; 422 — child 4–5 years old; 424 — woman 16–17 years old; 425 — woman 40–45 years old; 426 — child 8–9 years old; 427 — woman under 25 years old; 428 — man adult; 429 — child 5 years old [T. K.]³. The skeletal remains were scattered in confusion over the entire area of the preserved section of the chamber except for its NE part⁴. The skulls were concentrated in the S section of the chamber. Near the N wall there was an accumulation of bones: a lower jaw, scapulae, ribs, fragmentary long

¹ This bead is lost; its description and identification is given after a representation and caption on a field drawing at a scale of 1 : 5 (MA. 1976. File 44. Sheet 6).

² Possibly, graves 413 and 414 were a double simultaneous burial.

³ V. M. Masson's Journal. Record of 10.10.1976. In the Description of Burials, the anthropological identifications are presented in a more generalized form: man 60 years old, man 30–35 years old, two women 35–45 years old, woman 20–25 years old, woman 15–16 years old, four children 5–9 years old [T. K.]. In the publication (Массон 1981a: 52), also burial 371 (female 50 years old) is included into the number of interred in the chamber. That burial was uncovered in horizon 1 (the upper) of room 124 which stratigraphically was in no way related with the complex of burials in the burial chamber.

⁴ V. M. Masson notes that the child skeletons (burials 426 and 429) were found undisturbed (Journal. Record of 15.10.1976), however such information is missed on the field drawing, in the Description of Burials and publication (Массон 1981a: 52, 54).

bones and vertebrae¹. In the centre of the chamber, upon some of the bones and between the latter, were traced imprints of woollen fabric of linen (direct?) weave, dyed with ochre².

Grave goods: in this chamber, 11 vessels have been found (Pl. 77; PhA. 2778.28, 2589.95-1-11)³ — three jugs (1, 2, 6), a pot-like vessel (4), a biconical jug (3), a bowl (5), a miniature pot-like vessel (8), small pot (9), three spouted poilk-niks (vessels for giving drinks to children; vessels 7, 10, 11); at least 213 beads and spacer-beads (Pl. 76: 1-4, 5б, 8б, 8в, 9-15, 18-20, 22б, 23б, 24-26, 28, 29): 18 small flat ring-shaped beads of «faience» (nos. 11а, 15а, 18а, 24а, 26а, 29а), one of lapis lazuli (no. 14а) and two beads of dark clayey slate (no. 12); cylindrical beads and spacer-beads — 123 of «faience» (nos. 4а, 10а, 11б, 14б, 15б, 18б, 19, 20а, 24б, 26б, 29б), one of baked steatite (no. 22б; Кирчо, Ковнурко 1999: 78)⁴, four of agate (nos. 8б, 8в, 20б, 24в); one barrel-shaped of carnelian (no. 28); four oval of «faience» (nos. 2, 3, 18в); rectangular of convexo-convex cross-section — four of «faience» (nos. 9в, 24г), two of agate (nos. 4в and 20в); 44 rectangular carved of «faience» (9а, 10, 13б, 14в); almond-shaped, convexo-convex in section — one of agate (no. 1), one of «faience» (no. 9б — a fragment), one flattened oval of agate (no. 5б), one flattened ellipsoidal of agate (no. 4б); one truncated biconical of carnelian (no. 23б), one twisted (carved?) of «faience» (no. 17); three metallic rings (Pl. 76: 21, 22а, 23а) and a silver one (Pl. 76: 24д); a terracotta female statuette (Pl. 76: 16; PhA. 2778.41, 42); four metallic stamp-seals: in form of the cross and crescent (Pl. 76: 5а; PhA. 2839.85/2; Массон 1981а: Pl. XVII, 15), two cross-shaped (Pl. 76: 7, 8а; PhA. 2778.25/1-2, 2778.27/1; Массон 1981а: Pl. XVI, 6), eight-petalled rosette (Pl. 76: 27; PhA. 2839.85/1; Массон 1981а: Pl. XVI, 15); imprints of four woven baskets: «one of the baskets (0.14-0.15 m in diameter) was found set upside down and upon it was a figured seal [no. 5а]. ... 3 other small baskets were found above the bones»⁵. The beads were found in stringings (cf. Pl. 76), in some cases, ranged in two rows on the skull (an embroidered cap?), or just simple stringings (tiny «faience» beads and large agate specimens), and beads positioned separately, sometimes in pairs⁶. In addition, mentioned in the first publication of the finds from this chamber (room 124) was a large, poorly damaged object of low-quality silver bearing a representation supposedly of a bird with widespread wings (Массон 1981: 54)⁷.

423. Exc. 9, room 148 (Pl. 62)⁸. Child 8-9 years old [Т. К.]. E. Flexed on the right side. Arms bent at the elbows, the wrists were in front of the chest.
430. Exc. 9, room 157 (Pl. 62). Adult. N. Flexed on the right side. Arms bent at the elbows, the wrists — at the chin.
431. Exc. 9, room 157 (Pl. 62). Adult. W. Tightly flexed, on the back. Arms bent at the elbows, the wrists were in front of the chest.

1977⁹

432. Exc. 9, courtyard E, behind the SW wall of room 176, outside, near its S corner (Pl. 62). Small baby.
433. See 384.
434. Exc. 5, horizon 3, beneath the walls¹⁰ (MA. 1977. File 36. Sheet 9). Small baby.
435. Exc. 5, horizon 3, beneath the walls (MA. 1977. File 36. Sheet 9), to the SE of burial 384/433. Small baby. S, facing E. Flexed on the right side.
436. Exc. 5, horizon 3, beneath the walls (MA. 1977. File 36. Sheet 9), to the E of burial 384/433. Small baby. E. Flexed on the right side.
437. Exc. 5, horizon 4A¹¹, courtyard A (Pl. 81). Small baby. S. Flexed on the left side. Arms bent at the elbows, the wrists near the face. The pelvis and lower extremities lacking (MA. 1977. File 36. Sheet 9. File 37. Sheet 31).

¹ «Beneath the wall [of the chamber — Т. К.] the burial with a cross-shaped seal was found — the body wrapped into some fabric (preserved was black decay)» (V. M. Masson's Journal. Record of 03.10.1976).

² V. M. Masson's Journal. Records of 02.10, 07.10 and 10.10.1976.

³ The numbers of vessels on Pl. 77 correspond to their numbers on the plan (Pl. 75). In addition, on the plan are marked by underlined ciphers (nos. 1-25) both individual finds (nos. 1, 2, 17 — beads, no. 7 — seal, no. 16 — statuette, no. 21 — finger-ring) and accumulations of finds of various types (nos. 3, 4, 6, 9-15, 18-20, 25) and metal objects found together with the beads (nos. 8, 22-24). The positions of beads nos. 26, 29, seal no. 27 and bead no. 28 were not shown on the field drawing. The numbering of finds in Pl. 76 corresponds to the numbers of accumulations on the plan (Pl. 75), whereas by the letters (а, б, в, г, д) we designate here different categories of finds (seals, rings, beads) or types of beads from accumulations. A spacer bead (no. 17), three spherical beads (no. 6) and two rectangular carved «faience» beads from accumulation no. 9 are not preserved and their drawings are lacking.

⁴ In the publication it is erroneously stated that the spacer-bead of fired steatite (no. 22б) from the chamber (room 124) was found in the burial chamber of room 11.

⁵ V. M. Masson's Journal. Records of 07.10 and 10.10.1976. The baskets are not marked on the field drawing.

⁶ V. M. Masson's Journal. Records of 07.10 and 10.10.1976. The stringings of beads upon the skulls are not shown on the field drawing.

⁷ Any information on this find is lacking in the Description of Burials, the Report and V. M. Masson's Journal.

⁸ On the field drawing of Excavation 9 (MA. 1976. File 44. Sheet 2), burial 423 is shown partly covering the niche in the SE wall of room 148.

⁹ В. М. Массон. Отчёт Каракумской экспедиции в осенний сезон 1977 г. / МА ИМК RAS. 35. List 1. 1977. File 36. drawings: File 37. The location of burial 508 was not shown on the plan of Altyn-Depe.

¹⁰ Burials 434, 435, and 436 were found in the process of removing walls of structures in horizon 3; their locations were not plotted on the field plan of horizon 4 at Excavation 5.

¹¹ Some of the structures of horizon 4, Excavation 5, had gone through two stages of their existence. The structures of the earlier stage are labelled 4Б, those of the later — 4А. At the earlier stage, courtyard А was fenced by a semicircular wall, which separated it from the street; at the late stage, courtyard А and the street were a single area.

438. Exc. 9, courtyard B, directly behind the NE wall of room 165 (Pl. 62), in ashy rubbish layers. Small baby (MA. 1977. File 37. Sheet 26).
439. Exc. 9, room 167, parallel to the NE wall, 0.5 m from the latter; 0.35 m from the N corner. Adult. N, facing NE. Flexed on the left side (Pls. 62, 79; MA. 1977. File 37. Sheets 2, 26). Right humerus at 55° to the spine, the arm bent at the elbow at 50°, the wrist — near the face; the left wrist close to the lower jaw. Femora at 70° to the spine, legs strongly flexed at the knees, tibiae and fibulae — almost parallel to the femora; bones of the feet were absent. The shins were probably drawn up to the pelvis by means of strings.
Grave goods (?): beside the skeleton — a ram knucklebone used for games.
440. Exc. 9, courtyard E, behind the NE wall of room 167, 0.5 m from the wall and parallel to it, 1.2 m from the projection. Adult. SSE, facing W; the displaced skull was found behind the back, the lower jaw resting on the chest. Tightly flexed on the left side (Pls. 62, 79; MA. 1977. File 37. Sheets 3, 26). Right humerus at -30° to the spine. Femora at 30° and 20° to the spine; legs flexed at the knees at 35° and 30°; knees in front of the chest, feet close to the pelvis. Bones of the feet were practically on top of the thorax. Probably, the deceased was buried tied up.
Grave goods: in the area of cervical vertebrae — a «faience» twisted spacer-bead (Pl. 70: 1).
441. Exc. 5, horizon 4, on top of the S wall of room 36 (in the S part of the excavated area, near the stratigraphic section N-S; Pl. 81). Small baby (MA. 1977. File 37. Sheet 31).
442. Exc. 5, horizon 4, room 9, in the N corner (Pl. 81). Small baby. W. Flexed on the right side.
443. Exc. 9, courtyard E, almost parallel to burial 440, 0.7 m to the east of the latter. Adult. SE, facing NE. On the back (Pls. 62, 79; MA. 1977. File 37. Sheets 4, 26). Humeri practically parallel to the spine. Right arm bent at the elbow so that the bones of the forearm were resting on the humerus, the wrist — near the face. Left arm bent at the elbow at 105°, the wrist in the area of the pelvis. Bones of the feet were not preserved.
444. Exc. 5, horizon 4, room 14, near the SW wall, parallel to the latter; the knees 0.6 m from the S corner (Pls. 81, 82A; MA. 1977. File 37. Sheets 17, 31). Adult. WNW. The skull, arms, and thorax were outside the confines of the excavation. The left arm seemed to have been strongly bent at the elbow (at 5°). The lower part of the body was flexed; on the right side. Femora at 90° to the spine; legs flexed at the knees at 25° and 55°; feet — 0.1–0.2 m from the pelvis.
445. Exc. 5, horizon 4, room 29, on top of the N wall, 2.5 m from the NE corner, in a pit (NW-SE — 0.3 m, NE-SW — 0.6 m; Pls. 81, 82A; MA. 1977. File 36. Sheet 9. File 37. Sheets 18, 31) which disturbed the wall. Small baby (?).¹ ENE, facing NNW. Flexed on the right side. Hands in front of the face. Left femur at 25° to the spine.
446. Exc. 5, horizon 4, courtyard A, 2 m from the SW edge of the excavation and 0.75 m to the S from the S wall of room 4, in a pit 0.6 m wide. Adult. NNW, facing SSW. On the back (Pls. 81, 82A; MA. 1977. File 36. Sheet 9. File 37. Sheets 19, 31). Humeri at 20° and 15° to the spine; arms slightly bent at the elbows at 135° and 125°; the wrists — in the area of the pelvis. Femora at 35° and 50° to the spine; legs strongly flexed at the knees at 25° and 35°, sunk to the left; knees near the left elbow, feet close to the pelvis (the legs initially had been flexed at the knees and rested on the feet).
447. Exc. 5, horizon 4, room 7/12, in the NW corner (Pl. 81). Small baby (MA. 1977. File 37. Sheet 31).
448. Exc. 9, courtyard Ж, 2 m to the S of the entrance to room 182. Adult. SSW, oriented with the head to the NE wall of room 178, facing E. On the back (Pls. 78, 80B; MA. 1977. File 36. Sheet 12. File 37. Sheets 5, 27, 1978. File 50. Sheet 1). Humeri at 20° and 10° to the spine; arms bent at the elbows at 65° and 105°; the wrists on the thorax, the right wrist — at the left elbow, the left wrist — near the right elbow. Femora at 80° and 60° to the spine; legs flexed at the knees at 35° and 25°, sunk to the right; the feet — 0.2 m from the pelvis (the legs initially had been flexed at the knees and rested on the feet).
Grave goods: to the S of the skull — a vase (Pl. 80B: 1).
449. Exc. 9, room 179, in the E corner. Child. ENE.² Flexed on the right side (Pls. 78, 79; MA. 1977. File 37. Sheets 6, 27). Femora at 75° and 80° to the spine; legs flexed at the knees at 110° and 60°.
450. Exc. 5, horizon 4B, room 32, in a depression cut in the N wall (Pls. 81, 82A; MA. 1977. File 37. Sheets 20, 31). Adult. The skull without the lower jaw was standing on its base, face to the NW wall.
451. Exc. 9, room 172, in the S corner of a kiln filled with pebbles (Pls. 62, 79; MA. 1977. File 37. Sheets 7, 26). 1.5 years [H. E.]. WNW, facing E. Tightly flexed, on left side, spinal column arched. Arms and knees — in front of the face. Femora at 25° to the spine, legs flexed at the knees at 25°.
Grave goods (?): in the kiln, bones of three fore legs of young cows (one leg — in the anatomical order) and a horn of a bezoar (wild) goat [H. E.].

¹ Judging by the size of the bones on the drawing (Pl. 82A), buried in grave 445 was a child.

² In the Description of Burials it is specified that burial 449 was found behind the S wall of room 179, whereas on the field drawing of Excavation 9 (MA. 1977. File 37. Sheet 27) it is plotted in the E corner of room 179, close to the SE wall. At the same time, on the field drawing at a scale of 1 : 10 (MA. 1977. File 37. Sheet 6), burial 449 is shown extended alongside the SW wall of an unidentified room and oriented with the head to NW (see Pl. 79). Thus the exact location and orientation of burial 449 have remained unidentified.

452. Exc. 9, room 182, in the N corner, parallel to the NE wall (Pls. 78, 83; MA. 1977. File 36. Sheet 12. File 37. Sheets 8, 27, 1978. File 50. Sheet 1). Adult. NW. On left side. Right humerus at -35° to the spine, the arm bent at the elbow at 40° , the wrist turned outside at 150° . The femora were continuing the line of the spinal column (at 210° and 180° to the spine), legs strongly flexed at the knees (the right — at 30° , the left shin parallel to the thigh), the shins and feet pressed against the pelvis.
- 453–454. Exc. 9, room 183, 0.4 m from the N corner (Pls. 62, 79; MA. 1977. File 36. Sheet 11. File 37. Sheets 9, 26; Массон 1981a: 54). Probably double simultaneous burial of babies — burial 454 was directly under the burial 453.
453. ENE. Flexed, on left side.
454. ENE. Flexed, on left side.
455. Exc. 9, courtyard Ж, parallel to the SE wall of room 182, near the entrance, partly under the wall (Pls. 78, 80A; MA. 1977. File 36. Sheet 12. File 37. Sheets 10, 27, 1978. File 50. Sheet 1). Adult. NNE. Flexed on the right side, the body sunk forward. The right humerus parallel to the spine, the arm bent at the elbow, the forearm and the wrist — under the thorax. Femora at 60° , 15° to the spine; the right leg flexed at the knee at 30° ; the left tibia and fibula were parallel to the femur, left knee at the chest, feet close to the pelvis.
Grave goods (Pl. 80A: 1, 2): right behind the occiput, set on top of a jug (vessel 1), there was a vase (vessel 2) with its bottom upwards.
456. Exc. 9, room 182, perpendicular to the NW wall, 0.25 m from the wall (Pls. 78, 83; MA. 1977. File 36. Sheet 12. File 37. Sheets 11, 27, 1978. File 50. Sheet 1). Adult. NW, the skull was lacking. Flexed on the right side, the upper part of the spinal column arched. Right humerus at 50° to the spine. Femora at 90° and 125° to the spine; legs flexed at the knees at 25° and 40° ; feet — 0.15 m from the pelvis.
457. Exc. 5, horizon 4, room 20, near the S corner (Pl. 81). Newborn baby (?), miscarriage (?) [J. K.]. SSE, prone (MA. 1977. File 36. Sheet 3. File 37. Sheet 31).
458. Exc. 9, room 186, in the SE corner (Pl. 62). Small baby (MA. 1977. File 36. Sheet 12. File 37. Sheet 26).
- 459–460. Exc. 9, room 188, in the N corner (Pl. 62). Double (?), simultaneous (?) burial of babies — skeletons 459–460 were found resting near each other at the same level (MA. 1977. File 36. Sheet 12. File 37. Sheet 26; Массон 1981a: 55).
Grave goods (?): in room 188, a metal seal-stamp (Pl. 84A: 1) was found which possibly was related to burials 459–460, 461–462, 468, 469, 471–472.
- 461–462. Exc. 9, room 188, in the N corner (Pl. 62). Double (?), simultaneous (?) burial of babies — skeletons 461–462 were beneath the burials 459–460 (MA. 1977. File 36. Sheet 12. File 37. Sheet 26; Массон 1981a: 55).
463. Exc. 9, room 186, in the W corner (Pl. 62). Small baby (MA. 1977. File 36. Sheet 12. File 37. Sheet 26; Массон 1981a: 55). NE.
464. Exc. 9, room 186, in the W corner (Pl. 62), under burial 463. Small baby (MA. 1977. File 36. Sheet 12. File 37. Sheet 26; Массон 1981a: 55).
- 465¹. Exc. 5, horizon 4, room 44 (near the burial chamber — room 47), in the E part of the room (Pl. 81), 0.15–0.20 m above the level of the floor. Adult. Found were isolated ribs and thoracic vertebrae, an ulna, a radius, a clavicle, a scapula, and the lower jaw (MA. 1977. File 36. Sheet 9. File 37. Sheet 31).
- 466². Exc. 5, horizon 4A, room 47 — burial chamber (WSW–ENE x NNW–SSE — 2.1 x 1.9 m; Pls. 81, 85A; MA. 1977. File 37. Sheets 21, 31; PhA. 2832.71), partly covering an earlier chamber associated with horizon 4Б; the level of the floor of horizon 4A was 0.20–0.25 m higher than the level of the floors of rooms 43, 44 and 46; on the floor, alongside the NE wall and under the bones, in the E corner, were remains of a mat. Adult. The bones were piled up after the soft tissues had decayed. Resting at a depth of 0.15–0.30 m from the top surface of the walls were found: skull 466 with its facial bones downwards and a lower jaw; deeper were two humeri and a radius, isolated vertebrae, ribs, a breastbone, two scapulae and a pelvic bone; beneath these were bones of the legs, a second pelvic bone and a sacrum.
Grave goods: near the NE wall, 0.3 m from the E corner — a metallic earring (Pl. 85A: 1).
Grave goods (?): behind the SW wall of room 47 associated with horizon 4A, in the fill were found fragmentary vessels: three beakers, a khumcha (Pl. 85B: 1–3, 4), and a conical cup of whitish-grey marmorized limestone (Pl. 85B: 5)³.
467. Exc. 9, room 186, in the W corner (Pl. 62). Small baby (MA. 1977. File 36. Sheet 12. File 37. Sheet 26; Массон 1981a: 55).
468. Exc. 9, room 188, near the NW wall (Pl. 62). Small baby (MA. 1977. File 36. Sheet 12. File 37. Sheet 26).
469. Exc. 9, room 188, in the SE part (Pl. 62). Small baby. W. Flexed on the left side (MA. 1977. File 36. Sheet 12. File 37. Sheet 26).

¹ See also burials 487–495 and 495a.

² See also burials 487–495 and 495a.

³ The pottery from the fill is not shown on the drawing (Pl. 85A).

470. Exc. 9, horizon 1 (upper), room 203 (Pls. 62, 82Б; MA. 1977. File 37. Sheets 12, 26). Adolescent (?). NW. Very tightly flexed on the left side. Arms and legs tightly pressed against the chest; all of the long bones practically parallel to the spine. The left wrist turned out at 115° to the forearm and positioned near the face.
- 471–472. Exc. 9, room 188, beside the SE wall, in the S corner (Pl. 62). Double (?), simultaneous (?) burial of small babies (MA. 1977. File 36. Sheet 12. File 37. Sheet 26).
471. WSW. Flexed on the left side.
472. Under burial 471.
473. Exc. 9, horizon 0, behind the NW wall of Mirror Street, over room 194 of horizon 1 (Pls. 62, 84Б; MA. 1977. File 37. Sheets 15, 26). Adult. NW, facing E, the skull resting on the left cheekbone. Tightly flexed, on the back. Humeri parallel to the spine. Arms bent at the elbows at 95° and 120° and crossed in the area of the pelvis. Femora at 20° to the spine, legs strongly flexed at the knees at 20°, pressed against the body; the feet close to the pelvis, the knees — near the chest.
474. Exc. 9, courtyard Ж, 2.5 m to the E of the E corner of room 178. Adult. ESE, facing NE. Prone (Pls. 78, 84Б; MA. 1977. File 36. Sheet 12. File 37. Sheets 13, 27, 1978. File 50. Sheet 1). Right humerus parallel to the spine, the left — at 30° to the spine. Arms bent at the elbows at 15° and 40° and pressed against the body. Right femur at 40°, the left — parallel to the spine, legs strongly flexed at the knees at 20° and 0° (bones of the left shin were parallel to the femur) and also pressed against the chest (buried sitting?).
475. Exc. 9, horizon 0, on top of the NE wall of room 193 of horizon 1 (Pls. 62, 84Б; MA. 1977. File 37. Sheets 14, 26). Adult. SE, facing E, the skull was resting on the right cheekbone. Flexed, prone. Right humerus parallel to the spine, the left — at 55° to the spine; arms bent at the elbows at 90° and 40°; the forearms under the chest. Femora at 50° to the spine, legs flexed at the knees at 30°, shins parallel to each other, the right foot 0.12 m from the pelvis.
476. Exc. 5, horizon 5, room 6, near the N wall (Pl. 89). Small baby. NEE. Flexed on the left side (MA. 1977. File 36. Sheet 9. File 37. Sheet 32).
477. Exc. 5, horizon 5, room 6, near the N wall (Pl. 89). Small baby. NEE. Flexed on the left side (MA. 1977. File 36. Sheet 9. File 37. Sheet 32).
478. Exc. 5, horizon 5, room 1, alongside the SW wall (Pl. 89). Small baby. S. Flexed on the left side (MA. 1977. File 36. Sheet 9. File 37. Sheet 32).
479. Exc. 9, room 194, in its SW part (Pl. 62). Small baby. NW (MA. 1977. File 37. Sheet 26).
480. Exc. 9, room 194, in its SW part (Pl. 62). Small baby. NW (MA. 1977. File 37. Sheet 26).
481. Exc. 5, horizon 5, room 1, near the SE wall, 1.45 m from the E corner (Pl. 89). Small baby. SW (MA. 1977. File 36. Sheet 9. File 37. Sheet 32).
482. Exc. 5, horizon 5, room 8, in the E corner (Pl. 89). Small baby (MA. 1977. File 36. Sheet 9. File 37. Sheet 32).
483. Exc. 5, horizon 5, on top of the SW wall, near the S corner of room 5 (Pl. 89). Small baby. NW (MA. 1977. File 36. Sheet 9).
484. Exc. 9, room 193, near the NW wall (Pl. 62). Small baby. The burial was disturbed sometimes in antiquity. Separate bones found in disorder (MA. 1977. File 37. Sheet 26).
485. Exc. 5, horizon 5, room 42/43, behind the SW wall of room 3/45 (Pl. 89). Small baby (MA. 1977. File 36. Sheet 9).
486. Exc. 9, room 193, in the S corner (Pl. 62). Small baby (MA. 1977. File 37. Sheet 26).
- 487–495, 495a. Exc. 5, horizon 4Б, room 47 — burial chamber (Pl. 81; WSW–ENE x NNW–SSE — 2.2–2.4 x ~1.7 m) filled with rubble. 487–494, 495a — adults, 495 — a child¹; judging by the lower jaws, buried in this chamber were at least 10 persons (MA. 1977. File 36. Sheet 9². File 37. Sheet 31).
487. The upper level of the location of the bones (Pl. 86A; MA. 1977. File 37. Sheet 22; PhA. 2832.72). In the SE part — accumulation of bones no. 1: the skull of interred 487, scapula and sacrum ♂.
- Grave goods (Pl. 87B: I): in the rubble filling — a painted pot set with its throat downward (vessel 1).
- 489–491, 494, 495. The middle level of the location of the bones (Pl. 86Б; MA. 1977. File 37. Sheet 23; PhA. 2832.15–17, 73; Кирчо 1981: fig. 1, 2)³. In the NE part — accumulation of bones no. 2: in the N corner — lower jaws B (burial 489), Г (burial 490) and Д (burial 491); alongside the NE wall — four femora, two tibiae, two humeri, an ulna, a radius, sacrum ♂; closer to the centre of the chamber were bones of the arms, two scapulae, phalanges of the wrists and vertebrae.

¹ Judging by the size of the bones on the drawing (Pl. 86Б), the child was not younger than 10 years old.

² In the Report it is stated that in the chamber of horizon 4Б (at the lowest level) at least 6 deceased were buried.

³ The graphical registration of the remains and grave goods was carried out in the course of their clearing, therefore the real stratigraphic positions of single bones and objects are not always reflected completely on the field drawings. Our description of different accumulations of skeletal remains is based on the observations made directly in the course of their uncovering. Thus in accumulations nos. 2 and 3, some of the bones displaced towards the NE wall, were found lying obliquely, and their upper parts, especially in the E corner of the chamber, were actually at the upper level of the location of skeletal remains.

Alongside the SE wall, near the E corner — accumulation of bones no. 3: a pelvic bone, sacrum *a*, three femora (one in articulation with the pelvis), a humerus, an ulna, two radii, under these — a tibia; resting on the femora (close to skull 487 but slightly deeper) was lower jaw A¹. In the centre and in the W section of the chamber — skeletons I and II without skulls, but with the lower jaws (burials 494 and 495).

Grave goods (Pls. 87B: 2, 4; 87B: 2–6): in the NE part of the chamber — three beakers (3, 4 and 10²; PhA. 2832.55/2) and two cups (vessels 5 and 6; PhA. 2832.58, 2832.79/3,4) made of pinkish gypsum; near the NE wall, lower than the skull of burial 487 — a painted bowl (vessel 2; PhA. 2832.56), beside lower jaw A — a metallic earring (no. 2), on sacrum B — a truncated biconical bead/spindle-whorl (no. 4; PhA. 2832.79/2) made of steatite.

494. In the centre of the chamber, skeleton I, without the skull but with the lower jaw, was resting in the anatomical order. NW. Flexed on the right side. Humeri at 70° and 20° to the spine; arms bent at the elbows at 75° and 20°; the wrists — in front of the lower jaw. Bones of the arms partly covered the thorax of skeleton II. Femora at 110° and 85° to the spine; legs flexed at the knees at 35° and 30°; feet 0.3 m from the pelvis.

495. Parallel to burial 494 — skeleton II, in the anatomical order, without the skull but with the lower jaw. NW. Flexed on the right side. Left humerus at 35° to the spine, the arm bent at the elbow at 70°, the wrist positioned in front of the chest. Bones of the right arm were resting separately to the W from the skeleton; the arm was bent at the elbow at 45°; the wrist — in front of the lower jaw. Femora at 55° to the spine, the right leg flexed at the knee at 20°. To the SW from skeleton I and partly covered by the leg bones of the latter were found a tibia and a fibula with bones of the metatarsus — possibly the remains of the left shin of interred 495.

Grave goods: beside the right wrist — globular carnelian bead (no. 3).

488, 492, 493, 495a. The lower level of the location of the bones (Pl. 87A; MA. 1977. File 37. Sheet 24; PhA. 2832.18). In the NE part, under the level of accumulations no. 2 and SW from it, partly covered by burial 494 — skeleton III (burial 495a); under accumulations nos. 2 and 3 — skeletal accumulation no. 4: skull 488, lower jaws B³ and E⁴, sacrum *d*, two pelvic bones, four scapulae, bones of arms and legs (some in articulations). Near the NW wall of the chamber, on the floor — skeletal accumulation no. 5: bones of arms, a femur, a tibia, two scapulae and a clavicle. Alongside the SW wall of the chamber, near the E corner, under accumulation no. 3 — skeletal accumulation no. 6: lower jaws Ж (burial 492) and 3 (burial 493), sacrum *z*⁵, two tibiae and two fibulae.

488. A skull resting on the left shin of burial 495a.

495a. In the centre of the chamber, on the floor — skeleton III (without the skull, mostly in the anatomical position). NW. Flexed on the right side. The right arm had been disturbed; the left arm strongly bent at the elbow at 10°, the wrist — in front of the place where probably the facial part of the cranium had originally been. Legs flexed at the knees at 55° and 40°.

Grave goods (Pl. 87B: 7–9; PhA. 2832.57): near the SW wall of the chamber, on the floor — 3 painted beakers (vessels 7–9) which possibly were related either with burials 494 and 495, or to burials 488, 492, 493, and 495a.

Grave goods (?): in room 44, uncovered under the SE wall of the burial chamber (room 47) on the outside were found six beakers (Pl. 88A: 1, 2, 4–7; PhA. 2832.52, 53) and a lamp with a lid (Pl. 88A: 8; PhA. 2832.76, 77, 2839.68) of marmorized limestone; on the floor of room 44 — a small saucer (plohka; Pl. 88A: 3; PhA. 2832.79/1) of marmorized limestone.

496–498, 501. Exc. 9, horizon 1 (upper), courtyard II (Pl. 62), remains of a disturbed burial chamber (?). Adults (MA. 1977. File 37. Sheet 26).

496. 2.5 m to the SW of the NW wall of room 172. The skeleton was poorly preserved. Fragments of the pelvis, bones of the arms and legs.

Grave goods: beside the pelvis — a bowl (Pl. 84A: 2).

497. 1.0 m to the W of burial 496. NW.

Grave goods: at the skull — the lower part of a pedestaled vessel (Pl. 84A: 3).

498. 0.5 m to the W of burial 497.

501. 0.5 m to the SW of burial 496. Skull.

499. Exc. 9, horizon 0, on top of the N wall, near the NW corner of room 175 of horizon 1 (Pl. 62). Small baby.

500. Exc. 9, room 201, near the E outer corner of room 181 (Pl. 62). Small baby.

502. Exc. 9, behind the NW corner of room 175 (Pls. 62, 84B; MA. 1977. File 37. Sheets 16, 26). Adult. NW, facing W, the skull was found upon the right cheekbone. Prone. The arms were tightly pressed to the chest, long bones of arms parallel to the spine, the hands — under the lower jaw. The femora were continuing the line of the spinal column, the legs flexed at the knees at 15°, the feet pressed to the pelvis.

503. Exc. 5, horizon 5, room 16 (NNW–SSE x ENE–WSW — 0.55 x 0.55–0.6 m; Pls. 89, 90; MA. 1977. File 37. Sheets 25, 32; PhA. 2832.9, 78; Кирчо 1981: fig. 1, 1) — addition to the burial chamber (room 15). Child. NW, facing E. Flexed on

¹ In order to make statistic calculations easier, skull no. 487 and lower jaw A are united into burial 487.

² Vessel 10 was found in a fragmentary state and was not shown on the field drawings of the chamber.

³ To make the statistical calculations easier, skull no. 488 and lower jaw B are united into burial 488.

⁴ To make the statistical calculations easier, skeleton III and lower jaw E are united into burial 495a.

⁵ The position of sacrum *z* was not shown on the field drawings of the chamber.

the left side. Humeri at 20° and 30° to the spine, arms bent at the elbows at 25° and 90°, the right wrist near the face, the left one — in front of the face (0.15 m from it). Femora at 50° and 40° to the spine; legs strongly flexed at the knees (at 15° and 30°), drawn under the body; knees — in front of the chest, feet close to the pelvis.

Grave goods: beside the right knee — a beaker (vessel 1; PhA. 2832.63/1; Pl. 90: 10), in front of the face, between the hands — a cup-bowl (vessel 2; PhA. 2832.63/2; Pl. 90: 11), on the left wrist — a carnelian spacer-bead (Pl. 90: 12)¹.

504. Exc. 5, horizon 5, room 17, in the W wall (Pl. 89). Small baby. N. Flexed on the left side (MA. 1977. File 36. Sheet 9. File 37. Sheet 32).
505. Exc. 5, horizon 5, room 17 (Pl. 89), in the rubble filling. Small baby. N. Flexed on the left side (MA. 1977. File 36. Sheet 9. File 37. Sheet 32).
506. Exc. 5, horizon 5, room 17 (Pl. 89), in the rubble filling. Small baby. NW. Flexed on the left side (MA. 1977. File 36. Sheet 9. File 37. Sheet 32).
507. Exc. 5, horizon 5, room 18 (Pl. 89), in the rubble filling. Small baby. NE. Flexed on the right side (MA. 1977. File 36. Sheet 9. File 37. Sheet 32).
508. The Wall Mound, the NE slope. Adult. Only the skull preserved.
509. Exc. 5, horizon 5, room 17 (Pl. 89), in the rubble filling, under burial 506. Small baby. NW. Flexed on the left side (MA. 1977. File 36. Sheet 9. File 37. Sheet 32).
- 510–511. Exc. 5, horizon 5, room 15 — burial chamber (NNW–SSE x ENE–WSW — 1.55 x 0.87–1.0 m; Pls. 89, 90; MA. 1977. File 37. Sheets 25, 32; PhA. 2832.7–8, 78; Кирчо 1981: fig. 1, 1); on the floor of the chamber — remains of a mat. Adults.
510. NW. The skull, the lower jaw (jaw A) and bones of the arms displaced. Flexed on the right side. To the NW of the skeleton, articulated bones of the right arm, bent at the elbow at 50°. Femora at 80° to the spine, legs flexed at the knees at 20°.
- Grave goods: near the pelvis — a «top» (no. 8; PhA. 2890.83/2; Pl. 90: 8) made of marmorized limestone.
511. The bones were found scattered in disorder and displaced towards the S wall; lower jaw Б, the skull missing.
- Grave goods (Pl. 90: 1–7, 9; PhA. 2832.60–62, 74/3): in the S corner of the chamber — a small pot and a painted bowl (vessels 1 and 2), and nearby — a vessel of marmorized limestone with broken rim (vessel 3); alongside the S wall, near the E corner — painted a cup-beaker, a cup and an undecorated pot (vessels 4, 7 and 5); beside the feet of skeleton 510 — a nearly cylindrical glass of marmorized limestone (6), nearby, close to the pelvis of skeleton 511 — truncated biconical bead/spindle-whorl (no. 9) of marmorized limestone².

1978³

512. Exc. 5, horizon 4, room 27 (Pl. 81). Small baby. At the edge of the excavation pit. WSW. Flexed on the right side (MA. 1977. File 37. Sheet 32).
513. Exc. 5, horizon 5, courtyard A (Pl. 89), in the upper part of the fill. Small baby. WSW. The deceased was interred sitting with the legs flexed. The legs collapsed on either side, and the upper part of the body sank forward. The skull was found resting on the feet (MA. 1977. File 37. Sheet 32).
514. Exc. 5, horizon 5, room 31, near the NW wall (Pl. 89), in the upper part of the fill. Small baby. N (MA. 1977. File 37. Sheet 32).
515. Exc. 5, horizon 5, room 32, near the NW wall (Pl. 89). Small baby (MA. 1977. File 37. Sheet 32).
516. Exc. 5, horizon 5, courtyard A, 1.3 m from the SW wall and 1.75 m from the NW wall (Pl. 89). Woman 20 years old, caries of the 8th tooth (Кияткина 1992: 172). NNE. Prone. Legs and arms flexed. Probably the deceased was buried flexed on the belly (MA. 1977. File 37. Sheet 32).
517. Exc. 5, horizon 5, room 30, near the NW wall (Pl. 89). Small baby. N (MA. 1977. File 37. Sheet 32).
518. Exc. 5, horizon 5, room 34, near the SE wall (Pl. 89). Small baby. ESE (MA. 1977. File 37. Sheet 32).
519. Exc. 9, courtyard Г, in its NE part (Pls. 62, 93A MA. 1978. File 50. Sheet 2). Adult. E⁴, facing S. Flexed, on the left side, the upper part of the spinal column bent. The thorax sank forward, the same with the right arm and scapula, the right

¹ In V. M. Masson's Report and book it is indicated erroneously that burial 503 contained two beads — one of agate and one of chalcedony (MA. 1977. File 36. Sheet 10; Массон 1981a: 27).

² In the Report it is indicated erroneously that only six clay vessels and a stone one were found in this chamber (MA. 1977. File 36. Sheet 10).

³ В. М. Массон. Отчёт о работах Каракумской экспедиции в 1978 г. / МА ИМКР RAS. 35. List 1. 1978. File 48; drawings: File 50. The locations of burials uncovered in 1978 at Excavation 9 have been plotted on a plan — MA. 1978. File 50. Sheet 1.

⁴ The orientation of burial 519 is presented in accordance with the drawing (MA. 1978. File 50. Sheet 2); according to the Description of the Burials, the interred was found lying head to NNW.

humerus being almost parallel to the spine. The left humerus parallel to the lower part of the spine, the arm bent at the elbow at 90°, finger phalanges touching the femur. Femora at 70° to the spine; legs flexed at the knees at 30° and 20°; feet close to the pelvis.

520. Exc. 5, horizon 4, in the NW part of room 17/41 (courtyard), in the lower part of the fill (Pls. 81, 91A; MA. 1978. File 48. Sheet 6. File 50. Sheet 8, 1977. File 37. Sheet 32). Adult. NE, facing W. Flexed on the right side. Right humerus at 60°, the left parallel to the spine. Left arm bent at the elbow at 90°, the wrist — near the chest. Femora at 90° to the spine, legs flexed at the knees.

Grave goods (Pl. 91A: 1–3): behind the occiput: a pot (1) and a beaker (3), beside the right wrist — a painted double vessel (vessel 2). Under vessel 3 and behind the skull — bones of a kid or lamb: a scapula, a humerus and a knucklebone [H. E.].

521. Exc. 5, horizon 5, room 38, on top of the SW wall, the grave pit disturbed the wall (Pl. 89; MA. 1977. File 37. Sheet 32). Child. NNW. Flexed.

522. Exc. 5, horizon 5, room 41, in the middle (Pl. 89; MA. 1977. File 37. Sheet 32). Child. WSW. Flexed on the left side. Arms bent at the elbows at 90° and 120°. Legs flexed at the knees at 45°.

523. Exc. 5, horizon 5, room 36 (the street), in the W part of the street, near the added room (Pl. 89; MA. 1977. File 37. Sheet 32). Small baby.

524. Exc. 9, room 213, in the N corner (Pl. 78). Child. NNW. Flexed on the right side.

525–528, 535. Exc. 1, horizon Altyn 9 (?), near (to the NW from?) the burial chamber at levels Altyn 9 and Altyn 10, excavated in 1974, this burial chamber, probably, had been completely disturbed by erosion (Pl. 91B; MA. 1978. File 50. Sheet 10). 526 — adolescent; 525, 527, 528 and 535 — adults. Mixed remains of several skeletons. Found on the top were skulls 525 and 526, a pelvis, long bones and a lower jaw; resting under burials 525 and 526 were skulls 527, 528 and 535, several long bones and the remains of two thoraces.

529. Exc. 1, Altyn 9 (?). Adolescent (?). Disturbed in antiquity. NNW. Flexed on the left side.

530. Exc. 9, room 210, near the NW wall (Pl. 78). 7–8 months (?). Disturbed in antiquity. Flexed, resting on the side.

531. Exc. 5, horizon 5, room 42, near the SW wall (Pl. 89; MA. 1977. File 37. Sheet 32). Small baby.

532. Exc. 5, horizon 5, room 42, near the SW wall (Pl. 89; MA. 1977. File 37. Sheet 32). Small baby.

533. Exc. 5, horizon 5, room 43, near the SW wall (Pl. 89; MA. 1977. File 37. Sheet 32). Small baby.

534. Exc. 5, horizon 5, room 43, near the SW wall, near the N, outer corner of room 39, in a bottomless cauldron covered over with the bottom of a khum (storage jar) (Pls. 89; 91A: 4; 156: 1 — PhA. 2839.32; MA. 1977. File 37. Sheet 32). Small baby.

535. See 525–528.

536. Exc. 5, horizon 5, courtyard Б, to the E of kiln no. 1 (Pl. 89; MA. 1977. File 37. Sheet 32). Small baby.

537–542, 549. Exc. 5, horizon 5, courtyard Б, in the firing chamber of kiln no. 1, in a pit (N–S x W–E — 0.65 x 0.9 m; Pls. 88B, 89; MA. 1978. File 48. Sheet 6. File 50. Sheet 6, 1977. File 37. Sheet 32). 537 — man, maurus; 538 — woman 25–30 years old; 540 — woman (?) 30–40 years old; 542 — man 30–40 years old (Кияткина 1992: 169–171, Pl. 2)¹. The bones were reburied, possibly, from the burial chamber (room 47) of level 4.

537–542. At the level of 0.2–0.25 m above the floor of the kiln, six skulls were found piled up (skull no. 537 with the lower jaw); resting upon the latter were pelvic bones and an adult's lower jaw; on the top, long bones of legs and arms were found.

549. To the S and 0.25 m lower than this accumulation, mixed skeleton 549 [adolescent (?), child (?) J. K.] was found, its skull with the lower jaw being lower than the skeleton itself.

543. See 619–622.

544. Exc. 9, horizon 1 (upper), room 218, beside the SE wall. Small baby (?).

545. Exc. 5, horizon 5, room 59 (Pl. 89; MA. 1977. File 37. Sheet 32). Small baby. NE.

546. Exc. 9, horizon 1 (upper), room 218, beside the SE wall (Pl. 78; MA. 1978. File 48. Sheet 11). Small baby.

547. Exc. 9, horizon 1 (upper), room 218, near the NW wall, almost in the W corner (Pl. 78; MA. 1978. File 48. Sheet 11). Small baby (?).

¹ According to the Report, buried in the pit which disturbed kiln no. 1 were two children 5–6 years old, a woman 15–16 years old, a woman senilis and three men 40–50 years old (MA. 1978. File 48. Sheet 6). Since the sex and age of interred 537, 538, 540 and 542 have been identified exactly by the anthropologist, we suppose that the remains of the three other individuals may be identified on the basis of the preliminary defined sex and age, as follows: burials 539 and 549 — graves of two children 5–6 years old, and burial 541 — that of a man 40–50 years old.

548. Exc. 9, room 216, near the NW wall, not far from the N corner (Pl. 78). Small baby. NW. Flexed on the left side.
549. See 537–542.
550. Exc. 9, horizon 1 (upper), room 218, in the E corner (Pl. 78; MA. 1978. File 48. Sheet 11). Child¹. In a sitting position. The skull sank forward.
551. Exc. 9, horizon 1 (upper), room 218, in the S corner (Pl. 78; MA. 1978. File 48. Sheet 11). Child. NW, facing SE. Flexed on the right side. Arms bent at the elbows at 90°.
552. Exc. 5, horizon 5, room 14/19, in the lower part of the fill, alongside the W wall, oriented with the head to the NW corner, face toward the wall (Pls. 89, 91A; MA. 1977. File 37. Sheet 32. File 50. Sheet 7). Child. N, facing WSW. Flexed, resting on the right side. Right arm extended at an acute angle to the spine, left arm bent at the elbow at 70°, the wrist — in front of the face. Legs flexed at the knees at 10°, feet close to the pelvis.
553. Exc. 5, horizon 5, room 60, near the SW wall, in the S corner (Pls. 80, 91A; MA. 1977. File 37. Sheet 32; 1978. File 50. Sheet 7). Since the entire room was filled with ashes, the imprints of a fabric of direct weaving, in which the corpse had been wrapped, were preserved upon all of the bones. The teeth lost during the lifetime (Кияткина 1992: 172). Adult. W, facing NE. Tightly flexed on the left side. Humeri — 50° and 45° to the spine; arms bent at the elbows at 120° and 40°; the right wrist — 0.1 m behind the skull, the left hand — under the right one, the wrist — at the temple. Femora almost parallel to the spine, the right leg flexed at the knee at 75°, the knee — beside the left cheekbone. The right elbow (as actually the entire right arm) — under the right leg. The left leg also was flexed at the knee, bones of the left foot lacking.
554. Exc. 9, room 222, in its E part (Pl. 78). Small baby (?). Flexed on the left side.
555. Exc. 9, horizon 0, partly on top of the NW wall of room 208 of horizon 1 and over the passage to room 223 (Pl. 78). Small baby.
556. Exc. 9, horizon 1, room 230 (Pl. 78; MA. 1978. File 48. Sheet 10), in the upper part of the fill, in the rubble filling. Small baby. W.
557. Exc. 9, room 223, in the N corner (Pls. 78, 93A; MA. 1978. File 50. Sheets 1, 2), 0.25 m from the NW wall, under the floor dating to the upper period Child. W, facing NE. Flexed, on left side, the upper part of the spine bent. The right humerus parallel to the middle and lower parts of the spine, the arm bent at the elbow at 100°, the wrist — in front of the face. The left arm extended alongside the body. Femora at 110° and 120° to the spine; legs strongly flexed at the knees at 25° and 15°; the feet — close to the pelvis. The position of the legs indicated that the feet had been tied up to the pelvis and the shins pressed tight against the femora.
558. Exc. 9, horizon 1, room 221, near the NW wall, 1.0 m from the N corner, in a khumcha (storage vessel), resting on the floor (Pl. 78; MA. 1978. File 48. Sheet 10). Small baby Flexed on the left side.
559. Exc. 9, horizon 1, room 221, near the NW wall, 0.6 m from the W corner, under a fragment of pottery (Pl. 78; MA. 1978. File 48. Sheet 10). Small baby. NE. Flexed on the left side.
560. Exc. 9, horizon 1, room 221, in the N corner (Pl. 78; MA. 1978. File 48. Sheet 10). Small baby. NW.
561. Exc. 9, room 224, near the SW wall, close to the passage to room 221, under the floor of horizon 1 (upper), at a depth of 1.1 m (Pl. 78; MA. 1978. File 48. Sheet 10). Small baby.
562. Exc. 9, room 224, near the SW wall, under the floor of horizon 1 (upper), at a depth of 1.1 m (Pl. 78; MA. 1978. File 48. Sheet 10). Small baby. W. Extended, on the back.
563. Exc. 9, room 227, 0.75 m from the N corner (Pl. 78). Adolescent (?). NE. Tightly flexed on the right side. Arms bent at the elbows, wrists positioned in front of the face. Femora and tibiae almost parallel to the spine, the knees — at the chin.
564. Exc. 9, room 227, 0.5 m to the S of burial 563 (Pl. 78). Small baby (?). W.
565. Exc. 9, room 228, beside the SE wall (Pl. 78). Small baby (?).
566. Exc. 9, courtyard Ж, 2.25 m from the SW wall and 1.0 m from the SE wall (Pl. 78). Small baby.
567. Exc. 5, horizon 5, room 42, in the W corner, behind the NE wall of room 31 (Pl. 89; MA. 1977. File 37. Sheet 32). Small baby.
568. Exc. 9, on top of the wall of period 0 (the final) between rooms 159 and 157, in a khumcha (storage vessel). Small baby.
569. Exc. 9, courtyard JI, behind the NW wall of room 232 (Pl. 78). Adult. NW, facing E. Tightly flexed on the left side. The skull rolled aside, the cervical vertebrae scattered about, the thorax slipped down. The arms strongly bent at the elbows and pressed against the body; before the cranium was displaced, the hand phalanges had been positioned in front of the face. Legs strongly flexed at the hip joints; the right knee was pressed against the arms; the left leg bent at a less acute angle, the knee being slightly farther from the body; feet close to the pelvis.

¹ In Yu. E. Berezkin's Journal it is indicated that burials 550–551 were graves of adolescents found deeper than burials 544, 546, and 547.

Grave goods: beside the right knee — a pot-flask (?) (Pl. 93Б: 5), in front of the face — three ram jaws; truncated conical bead/spindle-whorl (Pl. 93Б: 4) of marmorized limestone¹.

570. Exc. 9, courtyard K, 1.0 m from the SW wall of room 177, behind the SE wall of room 232 (Pl. 78), head oriented towards the wall. A girl 15–16 years old [T. K.]. NE, facing E. Flexed on the left side. Right arm bent at the elbow at 90°; the left wrist — in front of the face, the right being farther from the face. Femora at an acute angle to the spine, legs flexed at the knees.
571. Exc. 9, room 232, in the centre (Pl. 78), 1.5 m from the SE wall and 1.5 m from the NE wall, on the floor of the 2nd (lower) period; lined with mud bricks. Woman 40–45 years old [T. K.]. NNW², facing E. Flexed on the left side. The right arm extended alongside the body, the radius and finger phalanges had slipped down to the left and below the pelvis and were found partly under the ribs; the left humerus parallel to the spine, the arm slightly bent at the elbow, the wrist resting upon the lumbar vertebrae. Legs strongly flexed at the hip joint and knees, the feet close to the pelvis (MA. 1978. File 48. Sheet 12).
572. Exc. 9, room 231, near the SW wall (Pl. 78), under the floor of the 1st (upper) period³. Small baby. On the back. The position of the arms and legs was impossible to identify.
573. Exc. 9, room 232 (Pl. 78), the burial partly disturbed the wall of horizon 1 (upper). Woman 14–15 years old [T. K.]. The skeleton was very poorly preserved. ENE, facing W. On the right side. Arms bent at the elbows, the wrists were probably in front of the face. The femora continued the line of the spine, the legs slightly flexed at the knees (MA. 1978. File 48. Sheet 12).
574. Exc. 5, horizon 5, room 9, alongside the S wall (Pl. 89; MA. 1977. File 37. Sheet 32), 1.8 m from the SE corner, in a pit which disturbed a projection of the wall. Small baby. W. Flexed on the left side.
575. Exc. 5, horizon 5, room 9, alongside the S wall (Pl. 89; MA. 1977. File 37. Sheet 32), 0.25 m from the SE corner, in a pit which disturbed the wall. Small baby. E, facing S. Flexed on the left side.
576. Exc. 5, horizon 5, room 9, in the N corner (Pl. 89; MA. 1977. File 37. Sheet 32). Small baby. N. facing W. Flexed on the right side.
577. Exc. 5, horizon 6, room 7, in the S part (Pl. 92). Small baby. S. On the back. Arms and legs flexed.
578. Exc. 9, room 232 (Pls. 78; 158 — PhA. 2839.59, 60; MA. 1978. File 48. Sheet 12; Массон 1981a: 55), alongside the SW wall, between the floors of the upper and lower periods; lined with mud bricks; resting on an organic bedding. A girl [T. K.]. NW, facing W. Flexed on the right side. The left part of the thorax and the left arm slipped backwards. Arms bent at the elbows; the right wrist — at the shoulder, the left — under the chin. Femora bent at about 100° and 110° to the spine; the legs very strongly flexed in the knees, feet close to the pelvis. The arms and legs were tied up⁴.
Grave goods (Pl. 93Б: 1–3): near the feet — a vase (vessel 1), a jug (vessel 2) and a pot-like vessel (3); at the knees — ram's jaw, behind the vessels — ram's scapula [H. E.].
579. Exc. 9, room 159, on top of the SW wall (Pl. 78), in a pit which disturbed the wall of horizon 1 (upper). 4–5 years old [T. K.]. NW.
580. Exc. 9, room 159, on top of the SW wall (Pl. 78), in a pit which disturbed the wall of horizon 1 (upper). 1–2 years old [T. K.]. E. Flexed on the left side.
581. Exc. 9, room 159, on top of the SW wall (Pl. 78), in a pit which disturbed the wall of horizon 1 (upper). Small baby.
582. Exc. 9, on top of the SW wall of period 0 (final) of room 157 (Pl. 78). Small baby. NW. On the back.
583. Exc. 9, courtyard JI (Pl. 78), covered over with a khumcha (storage vessel). Man 50–55 years old [T. K.]. NW. Tightly flexed, prone. Spinal column arched. The chin pressed against the chest at the level of the bones of forearm. Hands between the knees. Legs flexed, the knees — at the thorax. Probably, the head had been initially drawn to the knees (MA. 1978. File 48. Sheet 12).

1979⁵

584. Exc. 5, horizon 6, room 15 (Pl. 92; MA. 1979. File 24. Sheet 8). Small baby.

¹ This bead/spindle-whorl is not mentioned in the Description of Burials, though it is labelled by the field code «Burial 569».

² Judging by the field drawing of Excavation 9 at a scale 1 : 50 (MA. 1978. File 50. Sheet 1), burial 571 was oriented to WNW.

³ Burial 572 is plotted twice on the plan of Excavation 9 (MA. 1978. File 50. Sheet 1) — in room 231 and on top of the SW wall of room 159. According to Yu. E. Berezkin's Journal, burial 572 was found in room 231.

⁴ In the Report burial 578 is mentioned under no. 574 (the graves were renumbered in the field, since traces of correcting the numbers are visible on the plan), and it is stated there that the deceased «was wrapped in some organic covering» (MA. 1978. File 48. Sheet 12).

⁵ В. М. Массон. Отчёт о работах Каракумской экспедиции в сезон 1979 года / МА ИМК RAS. 35. List 1. 1979. File 24; drawings: File 26. The locations of the burials, found in 1979 in horizon 6 at Excavation 5 (except for burials 584 and 586), are plotted on a plan (MA. 1979. File 26. Sheet 1).

585. Exc. 5, horizon 6, room 17, in the edge of the excavation (Pl. 92; MA. 1979. File 24. Sheet 8). Small baby. NNE. Flexed on the left side.
586. Exc. 5, horizon 6, courtyard A (Pl. 92; MA. 1979. File 24. Sheet 8), under the walls of horizon 5. Small baby.
587. Exc. 5, horizon 6, on top of the wall of rooms 16 and 18 (Pl. 92; MA. 1979. File 24. Sheet 8). Small baby. SSE. Flexed on the right side.
588. Exc. 5, horizon 6, room 18, in the E corner, alongside the NE wall (Pl. 92; MA. 1979. File 24. Sheet 8). Small baby. NW. Flexed on the right side.
589. Exc. 5, horizon 6, courtyard A (Pl. 92). Small baby. NW. Flexed on the right side.
590. Exc. 5, horizon 3, on top of the N wall of room 30 (Pl. 94A; MA. 1979. File 26. Sheet 4). Man 50–60 years old [T. K.]. SW, facing S. Flexed on the right side¹. Humeri at 20° and 30° to the spine; arms bent at the elbows at 45° and 55°; the wrists — in front of the upper part of the chest, folded over the toward the forearms at 60° and 120°. The lower part of the skeleton was disturbed by the edge of the excavation (Pl. 156: 2).
- 591–597, 593a, 594a, 596a, 597a. Exc. 5, horizon 3, room 30, either a burial chamber or reburied skeletal remains (Pl. 94A; MA. 1979. File 26. Sheet 4). According to the anthropologist's identification, this accumulation comprised the remains of 11 interred: 591, 592, 595, 596, 596a — five men 50–60 years old; 593, 594 — two women 15–16 years old; 593a — a woman 60–70 years old; 594a — woman 18 years old; 597 and 597a — two children 5 years old [T. K.]. Near the N wall, there was an accumulation of skulls and mixed bones scattered over the floor (Pl. 157: 1)².
- Grave goods (?): in the fill of room 30 — three smashed vessels (Pl. 94A: 1–3): two bowls (vessels 1 and 2) and a beaker-like biconical pot (vessel 3), and a globular «faience» bead (Pl. 94A: 4).
598. Exc. 5, horizon 6, room 18, alongside the projection of the SW wall (Pl. 92; MA. 1979. File 24. Sheet 8). Small baby.
599. Exc. 5, horizon 6, room 21, in the E corner (Pl. 92; MA. 1979. File 24. Sheet 8). Small baby. SSW. Flexed on the left side.
600. Exc. 5, horizon 6, courtyard A, in the S part (Pl. 92; MA. 1979. File 24. Sheet 8). Small baby. WSW. Flexed on the left side.
601. Exc. 5, horizon 4A, room 52 (Pl. 95A; MA. 1979. File 24. Sheet 8. File 26. Sheet 5, 1977. File 37. Sheet 31). Adolescent 11–13 years old [T. K.]. NW, facing W. Flexed on the right side. Humeri at 20° to the spine; arms bent at the elbows at 30° and 65°. Femora at 40° and 70° to the spine; legs flexed at the knees at 25° and 20°; feet close to the pelvis.
- Grave goods: behind the scapulae — red-slipped painted beaker (Pl. 96A: 1).
602. Exc. 5, horizon 6, courtyard A, in the SW part (Pl. 92; MA. 1979. File 24. Sheet 8). Small baby.
- 603–603a. Exc. 5, horizon 6, room 22 (N–S x W–E — 2.1 x 1.6 m) — burial chamber (?) (Pls. 92, 97A; 157: 2; MA. 1979. File 24. Sheet 9. File 26. Sheet 6; Кирчо 1983: 71, 72); in the S corner of the room — a small kiln on an adobe base; on the floor under the bones — remains of a mat. 603 — woman 25–35 years old, 603a — woman (?) 15–17 years old (Кияткина 1992: 173, Pl. 3)³. In the N part — the skull from burial 603, near the W wall — an accumulation of long and pelvic bones, two lower jaws and two spinal columns. Judging by the position of the bones, the two deceased were laid on their right sides (?), heads, possibly, to NW.
- Grave goods: among the bones — a carnelian spacer-bead (Pl. 97A: 1).
- Grave goods (?): in the centre of the room — a conical cup broken in antiquity (Pl. 97A: 2; PhA. 2890.114/1).
604. Exc. 5, horizon 6, courtyard A, in the SE part. Child 5–6 years old [T. K.]. NNE, facing E. Flexed, the upper part of the body resting prone, the legs — on the right from the spine; probably the deceased was buried sitting (Pls. 92, 97B; MA. 1979. File 26. Sheet 7). Humeri almost parallel to the spine; arms bent at the elbows at 80° and 90°. Femora at 35° and 30° to the spine, tibiae and fibulae parallel to the femora.
605. Exc. 5, horizon 4Б, over the S wall of room 61 horizon 5 (Pls. 89, 95Б; PhA. 2890.33; MA. 1979. File 26. Sheet 8, 1977. File 37. Sheet 32); on a mat. Child 5 years old [T. K.]. SE. Flexed on the right side. Left humerus at 80° to the spine, the arm bent at the elbow at 85°. The left femur at 70° to the spine.
606. Exc. 5, horizon 4Б, over the W wall of room 61 horizon 5, 1.0 m to the W of burial 605 (Pls. 89, 95Б; PhA. 2890.34; MA. 1979. File 26. Sheet 8, 1977. File 37. Sheet 32). Child 5 years old [T. K.]. NW. Flexed, resting prone, the legs to the left of the body. The upper part of the skeleton disturbed: humeri at ~50° and ~45° to the spine; arms bent at the elbows at ~135° and ~20°. Femora at 75° and 65° to the spine; legs flexed at the knees at 55° and 65°.

¹ In the Report it is stated erroneously that interred 590 was found lying on the left side (MA. 1979. File 24. Sheet 9).

² By the numbers 593a, 594a and 597a designated are the remains of interred identified among the accumulation as a result of anthropological studies. On the drawing (Pl. 94A), only the skulls (burials 591–597) and skeleton 590 are shown.

³ In the Report it is stated erroneously that in this chamber six persons were interred, and anthropological identifications of skeletons from two burial chambers — room 22 in horizon 6 and room 61 in horizon 5 — are presented (MA. 1979. File 24. Sheet 9). According to a preliminary anthropological identification, skeleton 603a belonged to a male (?) 16 years old.

607. Exc. 5, horizon 6, room 28, on top of the NW wall. Woman 40–50 years old [Т. К.]. SW, facing WNW. Flexed on the left side (Pls. 92, 94Б; PhA. 2890.35; MA. 1979. File 26. Sheet 9; Кирчо 1983: 72). Humeri at 45° to the spine; arms bent at the elbows at 75° and 30°; the wrists — in front of the face. Femora at 60° and 50° to the spine; legs flexed at the knees at 45° and 5°; feet close to the pelvis.
Grave goods: behind the back — a grey-ware pedestaled bowl with scratched decoration (Pl. 94Б: 1; PhA. 2890.5, 77).
608. Exc. 9, found in the process of clearing the centre of room 233 (Pl. 78), in the rubble filling. Small baby.
609. Exc. 5, horizon 6, room 37, in the W corner (Pl. 92; MA. 1979. File 24. Sheet 8). Small baby. E. Flexed on the left side.
610. Exc. 5, horizon 6, room 35, in the E corner (Pl. 92; MA. 1979. File 24. Sheet 8). A girl 10–13 years old [Т. К.]. NE. Flexed on the right side. Wrists — under the skull (Кирчо 1983: 72).
611. Exc. 5, horizon 6, courtyard A (Pl. 92; MA. 1979. File 24. Sheet 8). Small baby.
612. Exc. 9, found during clearing the centre of room 233 (Pl. 78) in the rubble filling, at a depth of 0.3 m from the preserved top of the NW wall. Small baby. The skeleton was not in the anatomical order.
613. Exc. 5, horizon 6, room 34, alongside the S wall (Pl. 92; MA. 1979. File 24. Sheet 8), with the back towards the wall. Small baby. WNW. Flexed on the left side.
614. Exc. 5, horizon 6, room 39, near the NW wall (Pl. 92; MA. 1979. File 24. Sheet 8). A girl (?) 9–10 years old (Кияткина 1992: 171). In the NW part of the room — isolated scattered bones and the skull (Кирчо 1983: 70).
615. Exc. 9, room 239, near the NW wall (Pl. 78; MA. 1979. File 26. Sheet 17), in the rubble filling. Small baby. W, facing NNE, the skull was displaced and resting with its top upwards. Flexed on the left side.
616. Exc. 9, room 239, near the NW wall (Pl. 78; MA. 1979. File 24. Sheet 10. File 26. Sheet 17), in the rubble filling. Small baby.
617. Exc. 9, room 239, in the W corner, oriented with the head toward the NW wall, in the rubble filling (Pls. 78, 93A; MA. 1979. File 24. Sheets 10, 11. File 26. Sheets 17, 18; PhA. 2890.52). 6 years old [Т. К.]. NW, facing E. Flexed, on left side, the spinal column arched. The right humerus parallel to the upper part of the spine, the arm bent at the elbow at 125°; the right wrist near the pelvis, the left — under the left knee. Femora at 55° to the lower part of the spine; legs flexed at the knees at 45° and 40°; the knees — in front of the chest.
Grave goods (Pl. 93A: 1): on the skull — two silver earrings¹.
618. Exc. 9, room 235, beside the SE wall, near the entrance to room 238 (Pl. 78; MA. 1979. File 24. Sheet 10. File 26. Sheet 17), at the level of the second floor of horizon 1 (upper). Small baby. Only the ribs were preserved.
- 619/620, 621, 622, 543. Exc. 5, horizon 5, room 61 — burial chamber (N–S x W–E — 1.4–1.7 x 1.4–1.6 m; Pls. 80, 96; MA. 1979. File 26. Sheets 10, 11; PhA. 2890.31, 32, 3048.78/3), which contained the remains of four individuals². In the NE corner of the chamber, the skeletons were ranged in two levels: under skeleton 543 were found isolated long bones, ribs and lower jaw A which possibly was related to burial 621.
543. In the N part of the chamber, alongside the N wall, the back turned to the wall (MA. 1978. File 48. Sheet 5, 1979. File 26. Sheets 11, 12). Woman 50–60 years old, the bones of the right forearm were completely fused together [Т. К.]. W. Flexed on the right side. Left humerus parallel to the spine, the arm bent at the elbow at 85°. The femora almost at 90° to the spine, tibiae and fibulae parallel to the femora, the feet pressed against the pelvis.
In this chamber, the skeletons were located at two levels — under skeleton 543, in the NE corner, there were isolated long bones, ribs and lower jaw A.
- 619/620. Alongside the W wall (MA. 1977. File 37. Sheet 32; 1979. File 26. Sheet 10). Man 20–22 years old (Кияткина 1992: 171, 173, Pl. 3). NW, the lower jaw was found near the W wall, the skull — in the NW part of the chamber, 0.2 m to the E from the lower jaw. On the right side. Right arm extended, the wrist — under bones of the leg; the left arm bent at the elbow, the wrist — at the shoulder (?). Femora at 65° to the axis of the spine column; the legs strongly flexed at the knees at 15° and 10°; the feet close to the pelvis.
621. Near the N wall. Woman, matusus [Т. К.]³. The skull was found resting with its top upwards.

¹ The second earring is not preserved.

² The anthropological identification of the remains was conducted by T. P. Kiyatkina in the field and later published (1992). However, some mistakes have crept into the text of the paper. Thus the characteristics of the sex and age (elderly woman) and the observations concerning the state of the bones from burial 543 were erroneously attributed in that publication (1992: 166) to burial 620, which, in its turn, on p. 172 and in table 3 appears as that of a woman matusus. Burial 543 in table 3 is specified as that of a man matusus. The fragment of the upper jaw with part of the skull and the lower jaw (no. 619), and the cranial vault (no. 620), according to the preliminary identification of Kiyatkina, belonged to a single man 20–22 years old. However in the article, this burial (no. 619/620) is designated under the number of 619 only (1992: 171, 173, table 3). In addition, burial 622 was published as an individual grave. In the present work, presented as the basic identifications of sex and age are those made in the field because they correspond to the description and drawings. In the parentheses, references to Kiyatkina's publication mentioned above are given.

³ In Kiyatkina's publication (1992: 173, table 3), the age range of the adult woman from burial 621 was identified only roughly.

622. In the centre of the chamber (МА. 1977. File 37. Sheet 32; 1979. File 26. Sheet 10). Woman (?) 12–14 years old (Кияткина 1992: 171). NW, facing W. Flexed on the right side. Humeri at 40° to the spine; arms bent at the elbows at 30° and 55°; the wrists — in front of the face. The right femur — at 50° to the spine, the leg flexed at the knee at 45°; feet close to the pelvis.
Grave goods (Pl. 96: 1–3): ranged alongside the E wall of the chamber — a painted beaker (2) and a painted beaker-like vessel (1); among the bones — a «top» (no. 3; PhA. 2890.83/2) of marmorized limestone.
Grave goods (?): on outside, near the E wall of the chamber, in room 25 of horizon 5, a beaker and a bowl were standing (Pl. 96: 4, 5).
623. Exc. 5 horizon 6, room 39, alongside the SW wall (Pl. 92). Small baby. S. Flexed on the right side.
- 624–624a. Exc. 5 horizon 6, room 34, in the NW corner, alongside the N wall (Pl. 92; МА. 1979. File 24. Sheet 8). Simultaneous burials of two babies.
624. WNW. Flexed on the right side.
- 624a. Under burial 624.
625. Exc. 5 horizon 6, room 15, alongside to the encircling wall (Pls. 92, 94Б; МА. 1979. File 26. Sheet 13; PhA. 2890.120; Кирчо 1983: 72). Man 25–30 years old (Кияткина 1992: 166, 173, Pl. 3). NW, facing SW. Tightly flexed on the right side, the back turned to the wall. Humeri at 40° and 55° to the spine; arms bent at the elbows at 10° and 60°; the wrists — near the lower jaw. Femora at 45° to the spine, legs flexed at the knees at 15°, the feet pressed against the pelvis. The deceased had been tied up or wrapped in some fabric (?).
- 626–627. Exc. 5, horizon 6, room 29, in the W corner. Double, non-simultaneous burial in a round underground burial chamber (catacomb?) (N–S x W–E — 1.23 x 1.25 m; Pls. 92, 98; Массон 1980a: 466; Кирчо 1983: 72; Kircho 1985: fig. 5), dug from horizon 4; the entrance to the chamber was in the W part and partly disturbed the W corner of room 29 of horizon 6 and kiln no. 2 in courtyard Б of horizon 5 (МА. 1979. File 24. Sheets 8, 9. File 26. Sheet 14; PhA. 2890.36, 37, 65, 121, 123).
626. Woman 14–16 years old (Кияткина 1992: 166)¹. Mixed bones, displaced to the E wall of the chamber; judging by the position of the bones, the deceased had been resting oriented with her head to the NW.
Grave goods (Pl. 98: 1–8, 10, 11; PhA. 2890.1–4, 108) were ranged mostly alongside the E wall of the chamber: beside the skull — a painted pot (vessel 2 PhA. 2890.87), two painted beakers (vessels 7 and 8; PhA. 2964.54/1) and a small conical glass (no. 3; PhA. 2890.68, 69) of marmorized limestone; at the feet — a painted beaker (vessel 1; PhA. 2890.88), nearby — a sub-cylindrical glass and a double vessel of marmorized limestone (vessels 4 and 5; PhA. 2890.68, 70, 124) and a cup/lamp (no. 6) with a lid (no. 11) of steatite; under the skull — a metallic stick with one thickened end and spear-like top (no. 10); inside vessel no. 2 — a rounded «faience» bead and 4 stones (?) or grains from some fruit (?).
627. Woman 40–50 years old (Кияткина 1992: 166, 171). NW, facing W. Tightly flexed on the right side. Right humerus at 20° to the spine, the arm bent at the elbow at 30°; the left humerus and forearm — parallel to the spine, the bones of the left forearm were resting upon bones of the right one. Right femur at 30° to the spine, the leg flexed at the knee at 15°; the long bones of the left leg were disturbed during excavation; feet close to the pelvis.
Grave goods (Pl. 98: 9, 12–14; PhA. 2890.108): behind the head — a truncated biconical bead/spindle-whorl of marmorized limestone (no. 13; PhA. 2832.74/2), beside the pelvis — a square stamp-seal of steatite (no. 12; PhA. 2890.72, 73); beside the bones of the right shin — a miniature cup of marmorized limestone (no. 9; PhA. 2890.70), at the feet — ram's bones [H. E.] (no. 14).
628. Exc. 5 horizon 6, room 10. 14–15 years old (Кияткина 1992: 166, 171)². W, facing E, parallel to the N wall. Flexed, on the left side, the upper part of the spine bent (Pls. 92, 97Б; МА. 1979. File 26. Sheet 15; PhA. 2890.119, 122). The right humerus almost parallel to the spine, the arm bent at the elbow at 40°; the left arm extended at 15° to the spine. The right wrist — close to the right knee; the left wrist was bent toward the forearm at about 50° resting under the right shin near the left femur. Femora at 35° and 70° to the spine; legs flexed at the knees at 15°; feet close to the pelvis.
629. Exc. 9, courtyard К (Pl. 78), in the top layer of the fill (?), in a khum (storage jar). Small baby (МА. 1979. File 26. Sheet 17).
630. Exc. 5, horizon 3, room 32³, near the W wall, 1.5 m from the SW corner. Small baby.
631. Exc. 5, horizon 3, room 32, in the SW corner. Small baby.
632. Exc. 5, horizon 3, room 32, in the NE corner. Small baby.
633. Exc. 5, horizon 7, room 4, on top of the SE wall. Small baby.

¹ In the Report it is indicated, with a reference to T. P. Kiyatkina, that a woman 15–16 years old was buried in grave 626 (МА. 1979. File 24. Sheet 8).

² In T. P. Kiyatkina's publication (1992), on p. 166 it is stated erroneously that burial 628 was found within a burial chamber.

³ Rooms 31 and 32, and burials 630–632 were not plotted on the field plan of horizon 3 at Excavation 5.

1980¹

634–638. Exc. 5, horizon 6, room 1 — a burial chamber which originally was circular (diameter about 1.7 m; Pl. 86; MA. 1980. File 38. Sheet 6. File 40. Sheet 3; PhA. 2964.63, 3002.1/1–4, 2/2, 3/2–3; Кирчо 1983: 71)²; partly preserved was a false vault ceiling; the floor of the chamber had been covered with a mat. 634, 635, 637, 638 — adults, 636 — child.

634–635. Two skulls in the disturbed part of the chamber, thrown out outside the chamber by some local inhabitants.

636. NE? Flexed on the right side (?). Preserved were the bones of the pelvis and part of displaced bones of the legs.

637. In the SW part of the chamber, under burial 636. ENE? Flexed on the right side (?). Preserved were the bones of the pelvis and legs, the right leg flexed at the knee at 50°.

638. On the floor of the chamber, in the SE part. The skull and displaced long bones³. Resting on top of the bones of burials 636–638 were two lower jaws (A and B).

Judging by the number of lower jaws (two) and skulls (three) of adults found in the chamber, the remains beneath 634, 635, 637, and 638 belonged to three individuals. Presumably, a total of four individuals were buried in this chamber, including a partly preserved child skeleton (burial 636) [Authors]⁴.

Grave goods (Pl. 99: 1–8; PhA. 2964.73/5–7): in the SW part, inside jaw Б — a small painted pot (vessel 3; PhA. 2964.44, 2890.109/39); on the floor, near the W wall — two painted cups (vessels 1 and 2 — inserted one into another; PhA. 2964.55/1, 2890.109/36, 37), nearby — a painted beaker (vessel 5); in the centre of the chamber, over the bones — a small glass of marmorized limestone (vessel 4; PhA. 2964.45, 2890.109/38); on the floor — two anthropomorphic statuettes (PhA. 2964.37, 38): one of marmorized limestone (no. 6), another one of quartz-cristobalite (no. 7; Кирчо, Ковнурко 2003: fig 1, 1; table 1 and 2), and 10 beads and spacer-beads (no. 8) — seven cylindrical spacer-beads (no. 8a) and one globular bead (no. 8б) of «faience», a cylindrical spacer-bead (no. 8в) and a rounded flattened bead (no. 8г) of baked steatite (Кирчо, Ковнурко 2003: fig 1, 2 and 3; table 1 and 2).

639⁵. Exc. 5, horizon 7. Small baby.

640. Exc. 5, horizon 7. Small baby. E. Flexed on the right side.

641. Exc. 5, horizon 4, room 53 (Pl. 81). Small baby.

642. Exc. 5, horizon 7, courtyard A, in the S part (Pl. 100; MA. 1980. File 38. Sheet 6). Small baby. WNW. Flexed on the right side. The feet pressed against the pelvis.

643. Exc. 5, horizon 7, courtyard A, in the centre⁶. Man 25–30 years old, the bones of the left forearm broken and knitted wrongly (Кияткина 1992: 171). NNW, facing WSW. Flexed on the right side (Pls. 100, 101Б; MA. 1980. File 38. Sheet 6. File 40. Sheet 5; PhA. 2964.64, 3002.4/2–3; Кирчо 1983: 70). Humeri at 30° to the spine; arms bent at the elbows at 15° and 40°; the wrists — beside the lower jaw. Femora at 70° to the spine, legs flexed at the knees at 20°, the feet — almost next to the pelvis.

Grave goods (Pl. 101Б: 1, 2; PhA. 2890.109/45, 46): at the head, 0.1 m from the frontal bones — a beaker (vessel 2; PhA. 2964.42); inside the latter — a painted beaker (vessel 1; PhA. 2964.55/2).

644. Exc. 5, horizon 7, over room 21. Adult. N, facing to the ESE. Flexed on the left side (Pls. 100, 101А; MA. 1980. File 40. Sheet 6; PhA. 3002.5/2, 6/3; Кирчо 1983: 70). Right humerus parallel, the left — at 35° to the spine; the arms bent at the elbows at 90° and 35°; the right wrist positioned in front of the chest, the left — beside the lower jaw. Femora at 90° and 75° to the spine; legs flexed at the knees at 10° and 20°; the feet — almost at the pelvis.

Grave goods: behind the back — a conical cup (Pl. 101А: 1; PhA. 2890.109/44).

645. Exc. 5, horizon 7, courtyard A, in the S part (Pl. 100). Adult. The skull and other bones of the skeleton scattered over an area of about 2 m² (thrown out from the burial chamber?).

646. Exc. 5, horizon 7, courtyard A, in the S part (Pl. 100; MA. 1980. File 38. Sheet 6). Small baby. NW. Flexed on the left side.

647. Exc. 5, horizon 7, room 4, alongside SW wall (Pl. 100; MA. 1980. File 38. Sheet 6). Small baby. SSE. Flexed on the right side.

648. Exc. 5, horizon 7, room 7, alongside NW wall (Pl. 100; MA. 1980. File 38. Sheet 6). Small baby. ENE. Flexed on the right side.

649. Exc. 5, horizon 7, room 7, in the N corner (Pl. 100; MA. 1980. File 38. Sheet 6). Small baby. N.

650. Exc. 5, horizon 7, room 2, in the E corner (Pl. 100; MA. 1980. File 38. Sheet 6). Small baby.

651–652. Exc. 5, horizon 6, room 47 — oval burial chamber (N–S x W–E — 1.75 x 2.0 m). Adults. A double non-simultaneous burial (Pls. 92, 102; MA. 1980. File 38. Sheet 6. File 40. Sheet 4; PhA. 2964.2, 62; Кирчо 1983: 71).

¹ В. М. Массон. Отчёт о работах Каракумской экспедиции в 1980 году / МА ИМК RAS. 35. List 1. 1980. File 38; drawings: File 40.

² This chamber was disturbed in 1973 during excavations of the upper layers, and partly damaged in winter of 1978–1980 by some local inhabitants.

³ According to the Description of Burials, it was oriented with the head to the E, and flexed on the right side.

⁴ To make statistical calculations easier, the remains numbered 634 and 637 were conventionally united into burial 634/637.

⁵ The locations of burials 639, 640 and 641 were not shown on the field drawings of horizons 7 and 4 at Excavation 5 (MA. 1981. File 49. Sheet 7; 1977. File 37. Sheet 31).

⁶ Beside the skeleton, remains of mud bricks were uncovered.

651. NNW, the skull lacking. Flexed on the right side. The bones of the shoulder-girdle displaced. Femora at 70° to the spine, the shins parallel to the femora, feet close to the pelvis.
Grave goods (Pl. 102: 1–7; PhA. 2964.73/1–4): at the feet, near the S wall — two painted cups (vessels 1 and 2; PhA. 2890.109/41, 42), nearby — a truncated biconical bead/spindle-whorl made of red stone (no. 7); in the W part, near the wall — unpainted cup (vessel 3; PhA. 2890.109/40); at the belt — a spacer-bead (no. 4) of lapis lazuli; behind the cervical vertebrae — a «top» (no. 6) of blue chalcedony; behind the back, near the scapulae, between the skeleton of burial 651 and bones of burial 652 — nearly barrel-shaped agate spacer-bead, lens-like in section (no. 5; PhA. 2964.48).
652. Bones displaced in disorder towards the NE part of the chamber, closer to the wall.
653. Exc. 9, in the surface layer of period 0 (final), above room 251, in the W corner, in a khumcha (storage vessel) without bottom (Pl. 78; MA. 1980. File 40. Sheet 7); found under the bones and the vessel there were fragments of a stone tool. Small baby. SW, facing SE. Flexed on the right side. Humeri at 50° to the spine, arms bent at the elbows, the wrists in front of the face. Femora at 80° to the spine, legs flexed at the knees at 130°.
- 654–655, 656. Exc. 5, horizon 7, room 4, 0.8 m from the SW corner; in a pit (0.3 x 0.5 m), which had disturbed the N wall (Pl. 100).
- 654–655¹. Bones of two babies resting in disorder in the pit over the skeleton of burial 656.
656. Child. NW. Flexed on the left side (Pl. 159: 1 — PhA. 2964.10). The spine arched. Femora at 30° and 45° to the spine; legs flexed at the knees at 30°.
657. Exc. 5, horizon 7, room 6, in the W corner (Pl. 100). Small baby. Bones scattered about.
658. Exc. 5, horizon 7, room 6, in the W corner (Pl. 100; Кирчо 1983: 70). Child. NW, the skull slipped onto the spinal column. In a half-sitting position.
Grave goods: a conical painted cup (Pl. 101B: 1; PhA. 2890.109/43).
659. Exc. 9, on top of the SW wall of room 259 of horizon 1 (upper), 0.2 m from the S corner (Pl. 78; MA. 1980. File 40. Sheet 7), in a half of a khumcha (storage vessel). Child. N. On the side.
660. Exc. 9, room 256, in the N corner, below the floor of horizon 1 (upper), at a depth of 0.7 m from the surface; from the side of the room, the grave was separated by a small semicircular wall constructed of three mud bricks (Pls. 78, 107B; MA. 1980. File 40. Sheets 7, 12). Adult. WSW, facing S. Tightly flexed on the right side. Humeri at 40° and 50° to the spine; arms bent at the elbows, the left forearm — at 50° to the humerus; the wrists — close to the lower jaw. The femora at 25° to the spine, legs flexed at the knees at 15°, the knees beside the elbows, the feet close to the pelvis.
661. Exc. 9, room 265, 1.5 m to the SE of the SE wall of room 256 (Pl. 119; MA. 1980. File 40. Sheet 7). Adult. The pelvis, vertebrae and long bones stacked in a pile (the long bones oriented W–E).
662. Exc. 9, room 263, in the W part (Pl. 119; MA. 1980. File 40. Sheet 7). Adult. NW. On the right side. The skull and bones of the legs lacking.
Grave goods (?): 0.1 m deeper than the bones — a pot-like vessel (Pl. 107B: 1).
663. Exc. 9, courtyard K, in the SW part (Pl. 78; MA. 1980. File 40. Sheet 7). Child. W.
664. Exc. 9, horizon 1 (the upper), room 270, 0.5 m to the E from the S corner of room 266, at a depth of 0.2 m from the surface of the excavation; covered with two mud bricks. Adult. NW, facing S. Flexed on the right side (Pls. 119, 107B, 137; MA. 1980. File 40. Sheet 13). Right humerus at 20°, the left — parallel to the spine; the right arm bent at the elbow at 155° was resting under bones of the legs, the wrist under the left shin; the left arm probably rested upon the legs. Femora at 30° and 60° to the spine; legs flexed at the knees at 25° and 35°; the knees — in front of the chest, the feet — 0.1–0.15 m from the pelvis.
- 665–675. Exc. 9, horizon 2 (the lower), room 260 — a rectangular burial chamber (NE–SW x NW–SE — 2.7 x 1.75–1.85 m; Pls. 78, 103; MA. 1980. File 38. Sheet 10. File 40. Sheets 10, 11; PhA. 2964.14, 15, 68; Массон 1981b: 469). Buried in this chamber were 11 adult persons².
- 665–667, 673–675. Skulls and isolated bones, displaced to the NE part of the chamber, located at two levels: skulls of burials 673–675, lower jaw II, vertebrae, ribs, scapula and long bones were found on the floor, the long bones concentrated mostly alongside the NE wall; higher were skulls of burials 665–667, lower jaw I, a pelvis, long bones, vertebrae and a breastbone, most of them displaced into the E corner of the chamber.
- 668–672. On the floor, in the SW part of the chamber.
- 668–671. NW, facing WSW, parallel to each other and perpendicularly to the NW wall of the chamber.
668. A skull and part of a thorax resting on the right side.

¹ Burials 654–655 were disturbed during the excavation. The relation between the double (?) burial of small babies 654–655 and child's grave no. 656 has remained unclear.

² The number of the buried was identified on by the skulls. In the cultural layer of this chamber, above the burials, were found several complete ceramic vessels and a stone one, a terracotta wheel from a model of a cart, a head from a small terracotta female statuette and an agate red-and-white barrel-shaped spacer-bead.

669. The skull and the upper part of the body — initially on the right side, later they sank forward. The lower part of the body (the pelvic bones and the sacrum) and the left femur corresponded to a prone position of the corpse.
670. Skull and bones were close to burial 669 but slightly lower than the latter.
671. The skull and the upper part of the skeleton down to the pelvis — on the right side. Right arm bent at the elbow at 15°, the wrist — in front of the face. The left humerus was absent; judging by the position of the left scapula and ulna, the arm was bent at the elbow at about 110°.
672. Near the SW wall and at some angle to the latter. The last burial in this chamber. W, facing N. Flexed on the left side. Right humerus at 30° to the spine, the arm bent at the elbow at 25°, the wrist was outturned at 125° and positioned in front of the face. The position of the left arm unclear. Femora at 35° and 60° to the spine; legs strongly flexed at the knees — the right shin parallel to the thigh, the left — at 25° to the femur; feet close to the pelvis.
- Grave goods (Pl. 104; PhA. 3203.95/2): in this chamber, a total of 21 vessels have been found: in the N corner — a jug (vessel A), an nearly cylindrical glass (vessel Б) and nearly cylindrical ploshka (saucer; vessel П); near the NE wall — pot-like vessel (B) and two beakers (vessels Г and Д); ranged alongside the SE wall — a jug on a high pedestal (E), a jug? vessel with its rim broken (И) and a beaker (vessel P); in the S corner — a pot-like biconical vessel (K), a khum (storage jar) with a low throat (H), a decanter (vessel O) and two beakers (vessels У and Ф); set alongside the SW wall were a pot-like khumcha (storage vessel Л) and two pot-like biconical vessels (M and ИИ); in the centre, near the NW wall — three pot-like biconical vessels with broken rims (Ж, З, and Т); near the NW wall — a pot-like biconical vessel (C)¹.

1981²

- 676–678. Exc. 5, horizon 7, rooms 20–22 — a burial complex consisting of three chambers constructed of mud bricks, which all had a common covering constructed of fragments of mud bricks; the complex was situated in a courtyard (an area between houses?) — rooms 24/27 (Pls. 100, 105; MA. 1981. File 47. Sheets 3–5. File 49. Sheets 8, 9, 11; PhA. 3002.100; Массон 1983: 478).
676. Room 20 — an oval chamber (NW–SE x NE–SW — 1.35 x 1.05 m; PhA. 3002.28/2, 29/3), on the floor — imprints of a mat. Man 40–50 years old (Кияткина 1992: 173, Pl. 3). NW, the skull lacking. Flexed on the right side. The humeri at 30° to the spine; the left arm bent at the elbow at 65°; the wrists — in front of the place where the lower jaw would have been. Femora at 75° and 85° to the spine; the right leg flexed at the knee at 5°, the left shin parallel to the thigh; feet close to the pelvis.
- Grave goods: behind the scapulae — cylindrical and conical beaker-like vessel (vessel 1; Pl. 105: 8), inside the latter — a miniature beaker (vessel 2; Pl. 105: 9).
677. Room 21 — an oval chamber (NW–SE x NE–SW — 0.7 x 0.95 m³; PhA. 3002.30/2) to the SW of room 20; preserved to the height of 0.35–0.4 m, had traces of a false vault. Woman 45–55 years old [T. K.]. WSW, facing to the ESE. Tightly flexed on the right side. The cervical part flexed. The humeri at 60° and 35° to the spine; arms bent at the elbows at 60° and 20°; the right wrist — not far from the forehead, the left — at the chin. Femora at 15° to the spine, the shins parallel to the femora, the knees — in front of the face, feet close to the pelvis. The deceased was probably wrapped in a mat or some fabric and tied up (?).
- Grave goods (Pl. 105: 1–6; PhA. 3002.71, 72): in front of the face — a painted cup (vessel 1), a painted bowl (vessel 2), a painted small pot (vessel 3); beside the knees — a small glass (4) of white marmorized limestone; over the tibiae, 0.1 m higher — two truncated biconical beads/spindle-whorls (no. 5 and no. 6) of grey limestone.
- Grave goods (?): at the frontal part of the cranium, in the upper part of the fill — a broken turquoise spacer-bead (no. 7; Pl. 105: 7).
678. Room 22 — nearly rectangular chamber (NW–SE x NE–SW — 0.65 x 0.5 m), to the W of room 20. Child 4–5 years old [T. K.]. NNW. Flexed on the right side.
- Grave goods: in front of the chest — a miniature handmade bowl (Pl. 105: 10).
- 679/680. Exc. 5, horizon 7, room 14, in the S corner (Pl. 100). Baby 1–2 months old [T. K.]⁴.
681. Exc. 5, horizon 7, room 24 (part of the courtyard 24/27), near the SE wall (Pl. 100; MA. 1981. File 47. Sheet 3). About 6 months old [T. K.].

¹ This is the only case in which ceramic vessels from a burial chamber were labelled with capital letters of the Russian alphabet. In the Report it is stated that in this chamber, 44 vessels and a lapis lazuli bead have been found (MA. 1980. File 38. Sheet 10). It seems that V. M. Masson implied the vessels found in the layer above the burials. Vessel 3 is lacking among the finds preserved now; literal indexes X, Ц and Ч were omitted in the numeration.

² В. М. Массон. Отчёт о работах Каракумской экспедиции в 1981 году / МА ИМК РАС. 35. List 1. 1981. File 47; drawings: File 49. All the burials, found in 1981 within the horizon 7 at Excavation 5 and Excavation 9, are drawn on a plan (MA. 1981. File 49. Sheets 7 and 16 correspondingly); the position of burial 720 was not shown on the field drawing of Excavation 14.

³ During the excavation, it was not possible to identify the thickness of the walls of the chamber.

⁴ The bones found in the process of clearing the area were supposed to be the remains of two persons, however, according to T. P. Kiyatki-na's conclusions all the bones belonged to a single baby.

682. Exc. 5, horizon 7, room 4, on top of the SW wall, 1.5 m from the S corner (Pl. 100). A newborn baby [T. K.]. SSE. Flexed on the right side.
- 683–686. Exc. 5, horizon 8, room 27 — burial chamber (poorly preserved; WSW–ENE x NNW–SSE — 0.8 x 0.9 m; Pls. 115, 101Г; MA. 1981. File 47. Sheet 4; File 49. Sheet 12; PhA. 3002.134, 31/2–3; Kircho 1988: 40).
683. In the S corner. Man 35–40 years old [T. K.]. Skull.
684. Alongside the NE corner. Woman 40–45 years old (Кияткина 1992: 171¹, Tab. 2). NW. The bones displaced, originally — flexed on the right side.
685. In the N part. 5–6 years old [T. K.]. Skull.
686. In the N part. Adult [T. K.]. Lower jaw.
687. Exc. 5, horizon 7, room 39, near the encircling wall of horizon 8 (Pl. 100). Baby one year old [T. K.]. NNW. Flexed on the right side.
688. Exc. 5, horizon 7, room 41, alongside the NW wall, 1.5 m from the W corner (Pl. 100; MA. 1981. File 47. Sheet 4). About 2 years old [T. K.]². ENE. Flexed on the left side.
Grave goods: among bones of the thorax — an oval chalcedony spacer-bead, lens-like in section (Pl. 101B: 2).
Grave goods (?): close to the bones — a fox's fang [H. E.].
689. Exc. 5, horizon 7, room 37, 1.0 m from the encircling wall of horizon 8 (Pl. 100). Woman (?) 25–30 years old (Кияткина 1992: 173, Pl. 3)³. N, without the skull. Flexed, on the left side, the upper part of the body sunk forward. The right wrist beside the thorax, the left — beside the pelvis. Legs flexed.
- 690, 691/693, 692. Exc. 5, horizon 7, room 38 — rounded burial chamber (about 1.25–1.5 m in diameter; Pls. 100, 106; MA. 1981. File 47. Sheets 3, 4; File 49. Sheet 13; PhA. 3002.32, 33, 101, 143).
690. Man 32–40 years old [T. K.]. NW. Flexed on the right side. The skull — behind the back. Humeri at 50° and 70° to the spine; arms bent at the elbows at 20° and 40°. Femora at 40° and 25° to the spine; legs flexed at the knees at 20°, feet close to the pelvis.
Grave goods (Pl. 106: 1–3, 5): in the centre of the chamber, beside the pelvis and bones of the legs of burial 690 — a painted cup and two painted beakers (vessels 1–3; Pl. 159: 2, *right* — PhA. 3002.77/2, 78), beside the vessels — a large spacer-bead (no. 5; PhA. 3002.86) of a chalcedony-based stone.⁴
- 691/693. Woman over 30 years old [T. K.]. NW? Flexed on the right side (?). Only the bones of the legs partly covered by one foot of interred 690 were preserved in situ in the S section of the chamber, the other bones having been displaced in disorder to the E part of the chamber⁵.
Grave goods: among the bones, in the E part of the chamber — a painted beaker (vessel 4; Pls. 106: 4; 159: 2, *left* — PhA. 3002.77/1).
692. In the W part. Child 7–7.5 years old [T. K.]⁶. The bones displaced toward the W wall of the chamber.
Grave goods (Pl. 106: 6; PhA. 3002.76/2): among bones of the thorax — 13 beads and spacer-beads⁷: 8 of turquoise (nos. 6a, 6б), three of lapis lazuli (no. 6в; one of them only as a fragment), and two of «faience» (nos. 6г, 6д).
694. Exc. 5, horizon 7, room 37, near the SW wall, in the lower part of the fill at the boundary between horizons 7 and 8 (Pls. 100, 106; MA. 1981. File 47. Sheet 5. File 49. Sheet 13; PhA. 3002.34, 143). Woman (?) adult (Кияткина 1992: 173, Pl. 3)⁸. The body had been wrapped in a mat and, probably, tied up. N, facing E. on the back, with the legs flexed at the knees; later the legs fell to the right. Right humerus at 45° to the spine, the left humerus parallel to the spine; arms bent at the elbows at 160° and 55°; the right wrist at the right shin, the left — on the chest. Femora at 45° to the spine; legs flexed at the knees at 15° and 20°; feet close to the pelvis.
695. Exc. 9, room 275 (Массон 1983: 478), in the W corner, at a depth of 0.1–0.2 m from the surface; the pit disturbed part of the SW wall of horizon 0 (final). Man (?) 40–50 years old [T. K.]. The bones very poorly preserved. NW, facing SSW. Flexed on the right side, the upper part of the spine bent (Pls. 119, 107A; MA. 1981. File 47. Sheet 12. File 49. Sheet 19; PhA. 3002.102). Right humerus parallel to the spine, the arm bent at the elbow at 35°. The bones of the right leg displaced; the left femur — at 105° to the spine, the leg flexed at the knee at 85°.

¹ On page 171 of the publication (Кияткина 1992), the age of the woman in grave 684 is specified as 40–50 years old.

² According to V. M. Masson's Journal, with a reference to T. P. Kiyatkina, the child from burial 688 had the age of 1 year (Record of 16.10.1981).

³ According to V. M. Masson's Journal with a reference to T. P. Kiyatkina, the adult from burial 689 was male (?) (Record of 16.10.1981).

⁴ Vessels 1–3 and bead no. 5 were found between the bones of skeletons 690 and 691/693, therefore it was not possible to define unambiguously the belonging of these finds.

⁵ In the course of clearing the area out, two accumulations of bones were uncovered, which were assumed to be the remains of two deceased, however, according to T. P. Kiyatkina's conclusions, the bones of legs found under burial 690 and the bones displaced into the eastern part of the chamber belonged to a single person.

⁶ According to V. M. Masson's Journal, buried in grave 692 was an adolescent (Record of 27.09.1981).

⁷ According to V. M. Masson's Journal, in this chamber (room 38) ten beads have been found: seven of turquoise, three of lapis lazuli and one large bead of brownish-and-white stone (Record of 27.09.1981).

⁸ T. P. Kiyatkina identified preliminary the sex of the adult in grave 694 as male (?).

Grave goods (Pl. 107A: 1–8): behind the scapulae — a goblet (no. 8), covered over with a vase (no. 7); in front of the face — a truncated biconical bead/spindle-whorl of limestone (no. 5; PhA. 3002.105/2) and a «staff» (no. 3; PhA. 3002.104) — a composite article, consisting of a conical «top» of white marmorized limestone and alternating cylinders with holes — four of white limestone and five of bluish-grey dolomite [probably hafted on some organic base, e.g. a wooden stick (?) [Л.К.]; behind the occiput — a conical «top» (no. 4; PhA. 3002.105/3) of white limestone and a metal broken stick topped with a «shovel» (no. 2); on the neck — a lapis lazuli bead (no. 6; PhA. 3002.105/1; on the left part of the chest — a circular metallic slotted stamp-seal (nos. 1a, 1б; PhA. 3002.112).

696/697. Exc. 5, horizon 4, room 58, the E part (Pl. 81; MA. 1981. File 47. Sheet 8, 1977. File 37. Sheet 31). A newborn baby [Т. К.]¹.

698. Exc. 9, room 274, horizon 2 (lower), near the SW wall, beside the entrance (Pl. 78). A newborn baby [Т. К.].

699/700. Exc. 5, horizon 4, room 64, near the S wall (Pl. 81; MA. 1981. File 47. Sheet 8, 1977. File 37. Sheet 31). A newborn baby [Т. К.]².

701. Exc. 9, room 277, in the S corner, in the surface level. Woman 17–18 years old [Т. К.]. The bones poorly preserved. NW, facing SSW. Flexed on the right side (Pls. 119, 108; MA. 1981. File 49. Sheet 21). The right leg flexed at the knee at 45°.

702. Exc. 9, courtyard H/270, at a depth of 0.1 m from the surface. Man 30–40 years old [Т. К.]. WNW, facing S. Flexed on the right side (Pls. 119, 108, 137; MA. 1981. File 49. Sheet 20, 1986. File 52. Sheet 9; PhA. 3002.38). Humeri at ~50° to the spine; the arms bent at the elbows at 90°, 75°; the right wrist — near the lower part of the chest, the left — in front of the chest. Bones of the pelvis have not been found. The left leg flexed at the knee at 30°.

Grave goods: on the left foot — a beaker (Pl. 108: 1).

703. Exc. 9, courtyard H, over the room 271, at a depth of 0.3 m from the surface, in an ashy layer. Adult. The bones very poorly preserved. NW, facing E. Flexed on the left side (Pls. 119, 108; MA. 1981. File 49. Sheet 20)³.

704. Exc. 9, courtyard H/270, at a depth of 0.3 m from the surface. Woman (?) 30–40 years old (Кияткина 1992: 169, Pl. 2). W, facing S. Flexed on the right side (?). The position of the thorax and pelvis suggested that the deceased was buried on her back with flexed arms and legs (Pls. 119, 108, 137; MA. 1981. File 49. Sheet 20, 1986. File 52. Sheet 9; PhA. 3002.39). The bones of the right shoulder and forearm were parallel to the spine, the wrist — at the shoulder; the left humerus — at 25° to the spine, the arm bent at the elbow at 75°, the wrist — on the chest, at the right elbow (?). Femora at 105° and 95° to the spine; the left leg flexed at the knee at 30°.

705. Exc. 9, horizon 1 (upper), room 278, in the E corner, in a layer of building rubbish. Woman 30–40 years old [Т. К.]. NE, facing S. Probably, initially the body was flexed on the left side, but later it sank backward (Pls. 78, 109A; MA. 1981. File 49. Sheet 20; PhA. 3002.40, 103). Humeri at 20° to the spine; arms bent at the elbows at 70° and 25°; the right wrist not far from the face, the left — in front of the face. Bones of the legs were not preserved.

Grave goods (Pl. 109A: 1–3; PhA. 3002.111): at the left thigh — two truncated biconical beads/spindle-whorls of white marmorized limestone (no. 1) and grey steatite (no. 2); in the area of the neck, chest and waist there were beads and tiny beads (no. 3), both scattered about and ranged in a row (stringings of beads or embroidering?): of «faience» — ring-shaped (372 examples; no. 3a) and flat rounded beads (4 examples; no. 3б); cylindrical spacer-beads (64 examples; no. 3в), one globular bead (no. 3г) and one oval convexo-convex in section (broken); three barrel-shaped beads of yellowish carnelian (no. 3д); one barrel-shaped spacer-bead (no. 3е) composed of alternating three rings of «faience» and two rings and two truncated conical parts made from black chert.

706. Exc. 5, horizon 4, room 58, near the S wall, 0.3 m from the projection (Pl. 81; MA. 1981. File 47. Sheet 8, 1977. File 37. Sheet 31). A newborn baby [Т. К.].

707. Exc. 5, horizon 4, room 70, in the N corner (Pl. 81; MA. 1981. File 47. Sheet 8, 1977. File 37. Sheet 31). A newborn baby [Т. К.].

708. Exc. 5, horizon 4, room 68, alongside the E wall of rooms 57 and 58 (Pl. 81; MA. 1981. File 47. Sheet 8, 1977. File 37. Sheet 31). A newborn baby [Т. К.].

709. Exc. 9, horizon 2 (lower), room 276, in the E corner (Pl. 120), on the floor, at a depth of 1.4 m from the surface. A newborn baby [Т. К.]. SE, facing SW. Flexed on the left side. Right humerus at 35° to the spine, the arm bent at the elbow at 90°, the wrist near the face. Right femur at 40° to the spine, the leg flexed at the knee at 30°, the knee — beside the right wrist (Pl. 160: 1 — PhA. 3002.41).

710. Exc. 9, room 278, beside the SE wall (Pl. 78), at a depth of 1.7 m from the surface, in a pit which cut the floor of horizon 2 (the lowest). The deceased was laid into a large kitchen cauldron with a spout (Pls. 78; 108: 2; 160: 2 — PhA.

¹ The bones found in the course of clearing the area were considered to be the remains of two deceased, however according to T. P. Kiyatkina's conclusion, all of the bones belonged to a single baby.

² The bones found in the course of uncovering were considered to be the remains of two deceased, however according to T. P. Kiyatkina's conclusions, all of the bones belonged to a single baby.

³ On the drawing (Pl. 95), the position of one of the arms, flexed at the elbow at 30°, implies that the deceased was buried lying on the right side, *i.e.* the precise posture of the body has not been identified because of the poor preservation of the skeleton.

- 3002.42), covered with upturned khumcha (storage vessel) without a bottom; the edge of the lower part of the khumcha projected 0.01–0.02 m above the floor of the lower horizon. A newborn baby [T. K.]. W, face downwards. Flexed on the right side (MA. 1981. File 49. Sheet 21).
711. Exc. 9, room 282, 1 m to the SW of the NE wall, in the surface layer. Adult. The bones very poorly preserved. NNE, facing E. Flexed on the left side (Pls. 119, 108; MA. 1981. File 49. Sheet 21). Right arm bent at the elbow at 70°, the right leg flexed at the knee at 40°.
712. Exc. 5, horizon 4, room 54, in the SW corner, alongside the S wall (Pl. 81; MA. 1981. File 47. Sheet 8, 1977. File 37. Sheet 31). A newborn baby [T. K.]. NE. Flexed on the right side.
713. Exc. 9, horizon 1 (upper), room 292, in the N corner, at a depth of 0.5 m from the surface. Woman (?) 40–45 years old [T. K.]¹. SW, facing SE. Flexed on the right side (Pls. 119, 108; MA. 1981. File 49. Sheet 21; PhA. 3002.43). Left humerus at 25° to the spine, the arm bent at the elbow at 30°. Femora at 115° and 55° to the spine; legs flexed at the knees at 25°.
714. Exc. 9, room 284, in the E corner, near the NE wall, the back turned to the wall (Pls. 119, 108; MA. 1981. File 49. Sheet 22; PhA. 3002.44), at a depth of 0.5 m from the surface. A girl 9–10 years old [T. K.]. NNW, facing S. Tightly flexed on the right side, the spinal column arched. Right humerus at 40°, the left — parallel to the spine. Right arm bent at the elbow at 50°, the wrist — at the frontal bones of the cranium. Femora at 25° to the spine; legs strongly flexed at the knees: the right shin — at 15°, the left — parallel to the femur; feet close to the pelvis. The bones of the feet set against a stone.
715. Exc. 9, room 284, in the E corner, beside burial 714 (Pls. 119, 108; MA. 1981. File 49. Sheet 22). Baby 7–8 months old [T. K.]. Skull.
716. Exc. 9, horizon 1 (upper), room 285, near the NW wall (Pl. 119), in the collapsed building debris above the floor, at a depth of 0.8 m from the surface. Newborn baby [T. K.].
717. Exc. 9, horizon 1 (upper), room 285, near the NW wall (Pl. 119), in the collapsed building debris above the floor, at a depth of 0.8 m from the surface, 1.0 m to the NE of burial 716. Newborn baby [T. K.].
718. Exc. 9, horizon 1 (upper)², courtyard O, 2 m to the SW from the W outer corner of room 277, at a depth of 0.1–0.15 m from the surface. Child 9–10 years old [T. K.]. SE, facing SW. Flexed on the left side (Pls. 119, 109B; MA. 1981. File 49. Sheet 23; PhA. 3002.45, 135). Humeri at 20° and 30°; arms bent at the elbows at 125° and 90°; the right wrist close to the chest, near the left elbow; the left wrist bent toward the forearm at 110° — in front of the chest. Femora at 80° and 70° to the lower section of the spine; legs flexed at the knees at 45° and 35°.
- Grave goods (Pl. 109B: 1–4): near the forehead and chin — two small terracotta wheels (no. 1 and no. 2; PhA. 3002.110) — remains of a cart model (?); in front of the face, 0.2 m from it — a small pot (no. 3) and a small pot with ear handles (no. 4; PhA. 3002.109).
719. Exc. 9, horizon 2 (lower), room 281, in the S corner, on the floor (Pls. 78, 111; MA. 1981. File 49. Sheet 24; PhA. 3002.46), at a depth of 0.8 m from the surface. Man 16–17 years old [T. K.]. E, facing S. Initially — flexed on left side. The skull and thorax partly sank backward. Humeri parallel to the spine, arms bent at the elbows at 90° and 40°. Femora at 100° and 85° to the spine; legs flexed at the knees at 15° and 20°; feet close to the pelvis.
- Grave goods (?): under the left hand — a cauldron (no. 4; 110B: 1)³.
720. Exc. 14, near the upper encircling wall. Child.
- Grave goods: a small pot with ear handles (Pl. 112A: 1).
721. Exc. 9, room 290, in the E corner (Pls. 78; 110A; 161: 1; PhA. 3002.47, 135; MA. 1981. File 47. Sheet 12. File 49. Sheet 26⁴; Массон 1983: 478), the legs partly under the wall of horizon 0 (final). Woman 22–25 years old [T. K.]. NW, facing SW. Flexed on the right side. Right humerus at 50° to the spine, the left — parallel to the spine; the arms bent at the elbows at 20° and 100°. The right wrist was bent toward the forearm at 115° touching the lower jaw, the left — at the lower part of the thorax. The left femur — at 80° to the spine.
- Grave goods (Pl. 110A: 1–6): at the head — a flask (no. 1; PhA. 3002.108, 152) and a jug vessel (no. 2; PhA. 3002.107); inside vessel 1 — a metal stick with a spear-like top (it was impossible to take out the stick, because the vessel contained remains of some lead-like mass); near the neck⁵ — two agate spacer-beads (no. 3; PhA. 3002.120/2); at the chest — 61 nearly square beads of opaque glass (?) (no. 4; PhA. 3002.120/1); 0.12 m from the top of the head — a metallic mirror (no. 5); in the lower part of the thorax, beside the right wrist — a metallic stamp-seal (no. 6; PhA. 3002.117) in form of a stepped pyramid.

¹ According to V. M. Masson's Journal, interred in grave 713 was a woman (Record of 18.10.1981).

² Above the skeleton, a *khumcha* (storage vessel) dated to the final period was found.

³ In room 281, 15 archaeologically complete vessels, mostly household storage jars (*khums* and *khumchas*) were found. The belonging of these vessels to burials 719 and 765/867 has not been identified reliably.

⁴ The field drawing of burial 721 is inexact, the sketch of the skeleton was corrected after the photograph (PhA, no. 3002.47).

⁵ According to the drawing (Pl. 97B), in the upper part of the chest.

722. Exc. 15, horizon Altyn 10, room 1, in the E part (Pls. 112Б, 112В; МА. 1981. File 49. Sheet 4; PhA. 3002.137). Man 40–45 years old (Кияткина 1992: 167, 173, Pl. 3). NW, facing SSW. Slightly flexed on the right side. Right arm extended alongside the body, the wrist — not far from the right femur; left humerus at 50° to the spine, arm bent at the elbow at 120°, the wrist positioned in front of the chest. Femora at 115° and 120° to the spine; legs flexed at the knees at 90° and 110°.
- 723–724. Exc. 15, horizon Altyn 10, to the SW of room 1, burial chamber 1 (N–S x W–E — 1.2 x 1.0 m; Pls. 112Б, 1113; МА. 1981. File 47. Sheet 10. File 49. Sheet 5; PhA. 3002.53/1–2, 138; Массон 1983: 477–478)¹.
723. Woman 25–30 years old (Кияткина 1992: 167, 173, Pls. 2, 3). NNW, the skull had sunk backward. Flexed on the right side. Arms extended at 50° and 70° to the spine, the right arm slightly flexed at the elbow at 160°. The wrists in front of the body — in the lower area of the chest. Femora at 110° and 90° to the spine; legs flexed at the knees at 40° and 50°.
724. Child 6–7 years old (Кияткина 1992: 167). The skull and bones were found displaced to the E wall of the chamber; judging by these skeletal remains the interred originally rested on the right side in a flexed position.
725. Exc. 15, horizon Altyn 10, burial chamber 2 (N–S x W–E — 0.8 x 1.35 m; Pls. 112Б, 113; МА. 1981. File 47. Sheets 10, 11. File 49. Sheet 6; PhA. 3002.54, 138; Массон 1983: 478), to the N of burial chamber 1. Chamber 2 was plastered. Female (?) 8 years old (Кияткина 1992: 167)². Separate unrelated bones.
- Grave goods (Pl. 114; PhA. 3002.89, 94–98, 155, 165/1–11; Masson 1988: Pls. XXXIX, 7; XLII, 1–6): in the centre and NW corner were found 10 smashed vessels: a cup with bichrome geometrical ornamentation (vessel 1), and a cup with monochromic geometrical ornamentation (vessel 2), two cups decorated with two stripes around the rim (vessels 3 and 7), four bowls with monochromic geometrical ornamentation (vessels 4–6 and 8), a conical cup with geometric ornamentation on outside and inside (vessel 9), unpainted pot (vessel 10), another similar pot (vessel 11) was found standing in the NE corner; beside vessel 11 was found a hemispherical flattened article (insert?) of brown limestone (no. 14); scattered over the centre and the W part of the chamber there were 10 beads and spacer-beads (no. 12): two of lapis lazuli (no. 12a), two of turquoise (no. 12б), one of agate (no. 12в) and five of light marmorized limestone (no. 12r)³; in the W part — a spherical-conical «top» (no. 13; PhA. 3002.92) of marmorized limestone, in the SW corner — a painted female terracotta statuette (no. 16; PhA. 3002.90, 91); in this chamber one more female terracotta statuette (no. 15; PhA. 3002.93) was found⁴.

1982⁵

726. Exc. 5, horizon 7, courtyard A, in the S corner (Pl. 100). A newborn baby [Т. К.].
727. Exc. 5, horizon 8, room 3, alongside the SW wall, 1.25 m from the S corner (Pl. 115). A newborn baby [Т. К.]. SSE. Flexed on the left side. The thorax had sunk forward. The left elbow — behind the spine.
728. Exc. 5, horizon 8, courtyard A, in the N corner; the pit disturbed the SW wall of room 6 of horizon 9 (Pls. 115, 116; МА. 1982. File 51. Sheet 9. File 52. Sheet 5; PhA. 3048.78/3; Kircho 1988: 36). 15–16 years old [Т. К.]. NW, facing WSW. Flexed on the right side, the upper part of the spine bent. The atlas was found under the left elbow (Pl. 161: 2 — PhA. 3048.78/2; the skull was disarticulated or accidentally displaced by some earth-digging animals?). Humeri — parallel to the spine, arms bent at the elbows at 20° and 50°; the right wrist near the face, the left — at the lower jaw. Femora at 65°, 75° to the spine; legs strongly flexed at the knees (at 15°), feet close to the pelvis.
729. Exc. 5, horizon 8, room 5, alongside the SE wall, partly disturbed the wall, 0.75 m from the S corner (Pls. 115; 117Б; 162: 1; МА. 1982. File 52. Sheet 4; PhA. 3048.6, 25/4). One year old [Т. К.]. WSW, facing S. Tightly flexed on the right side. Left humerus at 30° to the spine. Femora at 20° to the spine, legs flexed at the knees at 30°.
730. Exc. 5, over room 8 of horizon 8 (Pl. 115; under the NW wall of room 7 of horizon 7), 0.35 m from the W corner. A newborn baby [Т. К.]. W. Flexed on the left side. Right arm extended, the wrist — on the knees; left arm bent at the elbow, the wrist — in front of the face. Legs strongly flexed at the knees.
731. Exc. 5, beside burial 730 (Pl. 115; 0.25 m from the W corner of room 7 of horizon 7). A newborn baby [Т. К.]. WSW. Flexed on the left side.

¹ According to the Report, chambers 1 and 2, Excavation 15, were «... rather low enclosures, carefully plastered with clay. In chamber no. 1, a woman 18–20 years old with a child were interred, and probably their bodies had been covered with earth, since the chamber was covered on its top with the plaster mentioned above» (МА. 1981. File 47. Sheet 10). A preliminary anthropological identification of skeleton 725 — female 18–20 years old — has been published (Массон 1983: 477).

² According to V. M. Masson's Journal, in chamber 2 at Excavation 15 were found remains of a grave of a child 9 years old (Record of 20.10.1981). In the first publication, the age of the child is specified as 9–10 years old (Массон 1983: 478).

³ According to V. M. Masson's Journal, in chamber 2 at Excavation 15, eight beads have been found, including one of lapis lazuli (Record of 16.10.1981).

⁴ The position of the terracotta female statuette (no. 15) is not shown on the drawing.

⁵ В. М. Массон. Отчёт о работах Каракумской экспедиции в осенний сезон 1982 г. / МА ИМК РАС. 35. List 1. 1982. File 51; drawings: File 52. Sheets 1–18. The locations of all the burials found in 1982 within the horizon 8 at Excavation 5 (except for burial 726), are plotted on a plan — МА. 1982. File 52. Sheet 1. The locations of burials 766–767 were not plotted on the field drawing of Excavation 9.

732. Exc. 9, horizon 1 (?), room 299, in the E corner (Pl. 78), in a cylindrical vessel (Pl. 163: 1; PhA. 3048.25/1, 26/2). A newborn baby [T. K.]. SSE, facing W. Flexed on the left side. The bones of the right arm were disturbed. The left arm bent at the elbow at 95°, the wrist in front of the lower part of the chest. The legs were strongly flexed, right femur — at 25° to the spine, the leg flexed at the knee at 35°.
733. Exc. 9, room 295, in the E corner (Pls. 78; 163: 2 — PhA. 3048.26/3), under the floor of horizon 2 (lower). A newborn baby [T. K.]. E, facing N and downward. Flexed on the right side. Left humerus at 25° to the spine, the arm bent at the elbow at 75°. Left femur — at 55° to the spine, tibiae and fibulae parallel to the femora, feet close to the pelvis.
734. Exc. 9, on top of the wall, separated rooms 297, 298, 299 (Pl. 78); in the surface layer. The skeleton very poorly preserved (Pl. 164: 1 — PhA. 3048.27/1 Adolescent¹. N, facing W. Tightly flexed on the right side. The wrists — in front of the face. Legs strongly flexed at the knees, the knees — in front of the chest, feet close to the pelvis.
Grave goods: at the head — a carnelian bead (Pl. 125A: 4).
735. Exc. 5, horizon 9, room 6, 0.8 m from the SW wall and 1.05 m from the NW edge of the excavation (Pl. 130); in an oval pit (NW–SE x NE–SW — 0.45 x 0.25 m). Child. The skeleton poorly disturbed. SSE. Flexed on the right side.
736. Exc. 5, horizon 8, courtyard A, 0.8 m from the SE wall of room 3 of horizon 8 and 1.3 m from the SW wall of room 6 of horizon 9; in an oval pit (NW–SE x NE–SW — 0.45 x 0.6 m; Pls. 115, 116; MA. 1982. File 51. Sheets 9, 10. File 52. Sheet 6; PhA. 3048.8/1, 3, 9/1, 78/2; Массон 1984: 489). Woman 11 years old [T. K.]. SW, the skull had sunk forward and a little onto the right cheekbone. Tightly flexed, on the back. Humeri at 20° to the spine; arms bent at the elbows at 115° and 40°; the right wrist beside the left elbow, the left — on the chest. Directly at the left elbow — a thoracic vertebra (transferred by digging animals?). Right femur at 30°, the left — parallel to the spine, tibiae and fibulae — parallel to the femora; the legs, strongly flexed at the knees, were resting so that bones of the feet were located on the pelvis and femora and shins — symmetrically on the right and left of the spine; bones of the left feet — over the bones of the right forearm. Grave goods were put directly onto the body (probably, because of the small size of the grave pit).
Grave goods (Pl. 116: 1–8; PhA. 3048.77; Кирчо 1986: 142, fig. 1): in the middle of the chest, under a pin — an agate spacer-bead (no. 7; PhA. 3048.51); metal: a silver shielded pin with a double spiral (no. 4; PhA. 3048.50/1) — stretched from the lumbar vertebrae up to the middle of the right humerus; a circular mirror (no. 8; PhA. 3048.49) — near the lumbar vertebrae; a stick with one thickened end topped with a shovel (no. 5; PhA. 3048.50/2) — obliquely across the right shoulder; between the right humerus and right leg — nearly cylindrical lamp of marmorized limestone (no. 6; PhA. 3048.47), a conical flask of white gypsum with horizontal grooves on the surface (no. 1; PhA. 3048.46) and a spherical terracotta «top» (no. 2; PhA. 3048.48); on the bones of the right metatarsus — a bone kochedyk (tool for weaving mats [Г. Ф. К.]; no. 3; PhA. 3048.52); near the left part of the pelvis and left foot — ram's ribs [H. E.] (no. 9).
737. Exc. 5, horizon 8, room 6, 1.6 m from the corner formed by the SW wall of room 6 and NW edge of the excavation area, close to that edge (Pl. 115). A newborn baby [T. K.]. S. Flexed on the left side.
- 738, 739, 795. Exc. 5, horizon 9, room 3 — circular burial chamber (about 1.3 m in diameter; Pls. 130, 117A; MA. 1982. File 51. Sheet 10. File 52. Sheet 7, 1983. File 50. Sheet 7; PhA. 3048.9/3, 17/1, 3098.41; Kircho 1988: 34, fig. 1)².
738. Woman 30–40 years old [T. K.]. NNW, the skull displaced. Flexed on the right side. Right arm bent at the elbow at 75°, the left — extended, the wrist on the left thigh. Femora at 80° and 90° to the spine; legs flexed at the knees at 20° and 30°; the feet — almost beside the pelvis.
739. To the W of burial 738. Adult man [T. K.]. ENE, the skull lacking, the bones partly displaced. Flexed on the right side. Femora at 70° to the spine, legs flexed at the knees.
795. To the W of burial 738, under burial 739. 5 years old [T. K.]. SE, the bones partly displaced. Spinal column arched. Flexed on the left side. Legs flexed at the knees at 25°, feet close to the pelvis.
Grave goods (?): in the fill of room 3 — a metallic adze (Pl. 117A: 1; PhA. 3145.48, 126/5)³.
740. Exc. 5, horizon 8, room 6, in the SE part (Pl. 115). A newborn baby [T. K.]. SW. Flexed on left side.
741. Exc. 5, horizon 8, room 4, 1.1 m from the NE wall and 0.15 m from the NW wall (Pls. 115, 117B; MA. 1982. File 51. Sheet 9. File 52. Sheet 8; PhA. 3048.10/1, 3, 78/1; Kircho 1988: 43), in the fill. Woman 45–50 years old [T. K.]. NW, facing E and slightly upwards. Flexed, on the back. The arms, strongly bent at the elbows, were resting symmetrically and parallel on both sides of the spine, the wrists — at the epiphyses of the humeri. The right wrist bent toward the forearm at 125°, the left — at 135°. Femora at 70° to the spine, legs flexed at the knees at 10°, sunk to the left; the knees were above the level of the skeleton, feet close to the pelvis.
742. Exc. 5, horizon 8, room 12/13, near the NE wall (Pl. 115). A newborn baby [T. K.].

¹ According to Yu. E. Berezkin's Journal, Record of 1982 (with a reference to B. N. Udeumradov). In the Description of Burials there is a note «about 2 years old», however, judging by the size of bones on the photo, it was an adolescent's burial.

² In 1994, not far to the west from burials 738, 739 and 795, in courtyard A, remains of a semicircular wall (3 or 4 bricks preserved), about 0.1 m high, were found. Presumably, these were the remains of the wall of a circular burial chamber.

³ The precise position of the adze relative the burials has not been registered.

743. Exc. 5, horizon 8, room 14, 0.45 m from the SW wall, in the NW edge of the excavation (Pls. 115, 118Б; MA. 1982. File 51. Sheet 9. File 52. Sheet 9; PhA. 3048.77, 12/1, 2, 4; Kircho 1988: 43), no pit have been traced in the section. Man (?) 40–50 years old [T. K.]. NW, facing SW. Tightly flexed on the right side. Humeri at 50° and 45° to the spine, arms bent at the elbows at 10° and 25°, hands near the face. Left femur at 40° to the spine, the leg flexed at the knee at 40°; bones of the right leg displaced, the knees located on the ulnar joints, the feet close to the pelvis.
744. Exc. 5, horizon 8, room 14, 1.2 m from the SW and 2 m from the SE wall, in an oval pit (NW–SE x NE–SW — 1.25 x 0.9 m; Pls. 115, 118Б; MA. 1982. File 51. Sheet 9. File 52. Sheet 9; PhA. 3048.77, 12/1, 2, 14/2; Kircho 1988: 43) which had cut the rubble filling of horizon 8, the skeleton resting actually in the upper fill of horizon 9. Man 20–25 years old [T. K.]. NW, facing S. Flexed on the right side. Humeri at 70° and 50° to the spine; arms bent at the elbows at 20° and 40°; the wrists — under the chin, several phalanges of the right hand — in the mouth. Femora at 35° and 50° to the spine; legs strongly flexed at the knees at 15° and 25°; the feet — almost at the pelvis.
745. Exc. 5, horizon 8, room 14, 3.07 m from the SW wall and 2.77 m from the SE wall, in an oval pit (NW–SE x NE–SW — 0.6 x 0.4 m; Pls. 115, 118Б; MA. 1982. File 51. Sheet 9. File 52. Sheet 9; PhA. 3048.77, 12/1, 2, 14/3; Kircho 1988: 43) which had cut the rubble filling of horizon 8, the skeleton resting actually in the upper fill of horizon 9. Child 4–5 years old [T. K.]. NW, facing S, the skull sunk to the right and forward. Tightly flexed on the right side. Arms bent at the elbows, the right wrist under the skull, the left — close to the face. Right femur at 20°, the left — parallel to the spine; legs strongly flexed at the knees, the right shin displaced, feet close to the pelvis.
746. Exc. 5, horizon 8, room 22, beside the SE wall, 1.5 m from the E corner (Pl. 115), under the counterbalance of room 4 of horizon 7. A newborn baby [T. K.].
747. Exc. 5, horizon 8, room 22, beside the SE wall, 0.4 m from the E corner (Pl. 115). Child 6 months old [T. K.]. NNE. On the back. The humeri parallel to the spine, arms bent at the elbows, the wrists — under the knees. Legs flexed at the knees, sunk to the left (MA. 1982. File 51. Sheet 9).
Grave goods: at the right shoulder — a poorly fired painted beaker (Pl. 118: 1).
748. Exc. 9, horizon 1 (upper), the courtyard over room 310 of horizon 2 (lower), 1.6 m from the inner S corner of room 284. Adult. NE, facing W. Flexed on the right side (Pls. 119, 121A; MA. 1982. File 52. Sheets 10, 12). Arms bent at the elbows, the wrists — under the skull. Right femur — at 90° to the spine, the leg flexed at the knee at 25°.
Grave goods (Pl. 121A: 1, 2): near the knees — a beaker-like vessel (1) and near the elbows — a beaker (vessel 2).
- 749–750. Exc. 9, horizon 1 (upper), the courtyard over room 312 of horizon 2 (lower), 1.0 m from the SE wall of room 310. A double (married couple?) simultaneous burial, the skeletons were touching each other by their pelvic bones and calcanei (Pls. 119, 121A; MA. 1982. File 51. Sheet 3. File 52. Sheets 10, 13; PhA. 3048.11/4, 28/2, 29/2).
749. Man (?) senilis [T. K.]. NW, facing SW. Flexed on the right side, the upper part of the spine arched. Right arm bent at the elbow, the wrist — beside the chest. Left humerus at 20° to the spine, the arm bent at the elbow at 100°, the wrist — under the right knee. Femora at 40° and 55° to the spine; legs flexed at the knees at 20° and 35°.
750. Woman 30–35 years old [T. K.]. N, facing E. Flexed on the left side. Humeri at 30° and 35° to the spine; arms bent at the elbows at 30° and 135°; the right wrist — in front of the face, the left — at the lower part of the thorax. Femora at 130° and 100° to the spine; legs flexed at the knees at 50° and 40°.
Grave goods (?): beside the right shin — an animal bone.
- 751–752. Exc. 9, room 300, alongside the W wall. A double simultaneous burial: the femora of skeleton 751 were partly covering over the lumbar part of the spine of skeleton 752 (Pls. 78, 121A; MA. 1982. File 52. Sheet 14). Adults. The bones very poorly preserved.
751. S, facing E. Flexed on the right side. Arms bent at the elbows, the wrists near the face. Femora at 60° to the spine, legs flexed at the knees.
752. SSW, facing E. Flexed on the right side. Arms bent at the elbows, the wrists near the face. Femora at 90° to the spine, legs flexed at the knees.
753. Exc. 5, horizon 8, room 24, in the N corner (Pl. 115), in a pit (N–S x W–E — 0.25 x 0.3 m). A newborn baby [T. K.]. NE. Flexed on the right side.
754. Exc. 5, horizon 8, room 24, in the W corner (Pl. 115; MA. 1982. File 51. Sheet 9). Baby six months old [T. K.]. W. On the back. Humeri — parallel to the spine, arms bent at the elbows, the wrists — upon the pelvis. Legs flexed at the knees, sunk to the left, feet close to the pelvis.
Grave goods: at the left elbow — a cup.
755. Exc. 9, horizon 1 (upper), the courtyard over room 312 of horizon 2 (lower), 2 m from the SE wall of room 310. Man 35–45 years old [T. K.]. NW, facing SW. Flexed on the right side (Pls. 119, 121A; MA. 1982. File 52. Sheets 10, 15). Right humerus at 20°, the left — parallel to the spine. Arms bent at the elbows at 145° and 50°; the right wrist near the pelvis, the left — in front of the chest. Right femur absent. Left femur — at 80° to the spine, the leg flexed at the knee at 15°. The right leg probably was also flexed at the knee, the feet found almost together.

756. Exc. 9, horizon 1 (upper), the courtyard over room 318 of horizon 2 (lower), 3.3 m to the SE of the E corner of room 306. Adult [T. K.]; woman 25–30 years old [Б. Y.]. SW, the skull and bones of the left arm were absent. Flexed on the right side (Pls. 119, 122A; MA. 1982. File 51. Sheet 3. File 52. Sheets 10, 16). The right arm slightly bent at the elbow, the wrist near the knees. Femora at 90° to the spine, legs flexed at the knees at 25°, feet close to the pelvis.
Grave goods (Pl. 122A: 1–6; Массон 1984: 489): beside the knees — beaker and pot-like vessel (vessels 1 and 2); close to the place where the skull would have been positioned — three beakers (vessels 3–5; PhA. 3002.99/2); beside the left shin — seven flint points (no. 6; PhA. 3048.65, 66, 95/4–6)¹.
757. Exc. 5, horizon 8, room 23, in the E corner (Pl. 115). A newborn baby [T. K.]. S, the skull fell onto the back part of the spine. Flexed, prone.
758. Exc. 5, horizon 8, room 25, in the N corner, alongside the NW wall, the back turned towards the wall, in the fill of the hearth (Pls. 115; 162: 2 — PhA. 3048.13/3; MA. 1982. File 51. Sheet 9). Child. Signs of rachitis [T. K.]. WSW, facing S. Tightly flexed on the right side. Femora at 45° to the spine, legs flexed at the knees at 30°, feet close to the pelvis.
Grave goods: in front of the face — a small painted pot (Pl. 118A: 2).
- 759–761, 762. Exc. 9, horizon 1 (upper), the courtyard over room 313 of horizon 2 (lower) (Pls. 119, 122B; MA. 1982. File 51. Sheet 3. File 52. Sheets 10, 17; PhA. 3048.28/3)².
759. One metre to the NE from the outer northern corner of room 309/325. Man 25–30 years old [Б. Y.]. W, facing S (?). Flexed on the right side. Left humerus — at 30° to the spine, arm bent at the elbow at 30°. The wrists in front of the place where the facial part of the skull would have been³. Femora at 115° to the spine, the legs flexed at knees at 75°.
760. Behind the back of skeleton 759 and between the arms of burial 761. Child 8–9 years old [Б. Y.]. W, facing S. Flexed, on the back, the skull — on the right cheekbone, the legs were partly displaced, flexed at the knees and resting on the right of the body. Humeri — at 35° and 10° to the spine; arms bent at the elbows at 10° and 135°; the right wrist under the lower jaw, the left, probably, beside the pelvis.
761. Behind the back of skeleton 760. Woman 25–30 years old [Б. Y.]. W, facing SW. Flexed on the right side, spinal column arched. Right humerus at 60° to the spine, the arm bent at the elbow at 120°; the ulnar joint and part of the forearm were located under the right pelvic bone of skeleton 760; the left humerus at 10° to the spine, the arm extended; the wrists were found resting near each other and beside the pelvis. Femora at 105° to the spine; legs flexed at the knees at 40° and 50°.
762. The upper part of the skeleton 762 rested under the spine and pelvis of skeleton 761. Man 25–30 years old [Б. Y.]. SW, the skull displaced. Flexed on the right side. Arms bent at the elbows, the right wrist beside the chin, the left — near the chest. Femora at 80° to the spine, the right shin parallel to the femur, the foot — beside the pelvis; the left leg flexed at the knee at 50°.
Grave goods (Pl. 122B: 1, 2): at the right elbow — a beaker-like vessel (1), and 0.15 m to the N from the skull — a pot-like biconical vessel (2).
763. Exc. 9, horizon 1 (upper), the courtyard over rooms 310 and 312 of horizon 2 (lower), 0.5 m to the W of the E corner of room 310 (Pls. 119, 121B; MA. 1982. File 52. Sheets 10, 18; PhA. 3048.18/1–2). Woman 25–30 years old [T. K.]. N. On the back. Humeri at 20° and 30° to the spine; arms bent at the elbows at 60° and 85°; the wrists — on the chest. Femora at 85° and 110° to the spine; legs flexed at the knees at 60° and 40°, sunk to the left; the heels — 0.3 m from the pelvis.
Grave goods (Pl. 121B: 1–3): to the left of the skull — two pot-like biconical vessels (vessel 1 — PhA. 3002.99/1 and vessel 3), to the right — a bowl (vessel 2). A seal (?)⁴.
764. Exc. 5, horizon 8, room 23, under the SE wall, 0.5 m from the S corner (Pl. 115). A newborn baby [T. K.].
- 765/867⁵. Exc. 9, horizon 2 (lower), room 281, in a blocked passage to room 283, the second floor (Pls. 78, 111; MA. 1981. File 49. Sheet 24). Man (?) adult [T. K.], Man 40 years old or older [H. E.]. The skull lacking. NE. Seemingly, on the back, with flexed legs — the legs fallen onto the thorax and to the right.
Grave goods (?): on the right of the spine — a broken jug (no. 15; Pl. 110B: 2); upon the right femur — a fragmentary storage vessel (khumcha; no. 14).
- 766–767. Exc. 9, horizon 1 (upper), room 303 (Pl. 119). Male (?) 16 years old, female (?) 13 years old [T. K.]. A double (?) burial.

¹ One of the points was lost in the field without having been duly registered. In the publication, it is erroneously stated that found were five points.

² Judging by the relative position of the skeletons, grave 762 was the earliest burial, and graves 759–761 were simultaneous and the latter ones, *i.e.* — a triple simultaneous burial. The belonging of burials 759–761 and 762 to a single funerary complex thus has not been established.

³ According to B. N. Udeumuradov's description, in burial 759 the skull was lacking, the arms bent at the elbows, the wrists — in front of the «face». However, the photographs and the drawing suggest that the skull had been lost due to its poor state of preservation, and the position of the right arm was determined only roughly.

⁴ On the drawing of burial 763, the place, where the seal was found, is shown 0.11 m to the south-east from the left elbow (MA. 1982. File 52. Sheet 18). However, in the Description of Burials, this seal is not mentioned among the grave goods and it is lacking in the collection of finds of 1982.

⁵ Burial 765/867 was uncovered in two stages — in 1982 and 1985 — and erroneously received two numbers.

1983¹

768. Exc. 9, room 317, partly on the place of disturbed SW wall (Pl. 119), on the floor of horizon 1 (upper), 0.4 m from the surface. A newborn baby [T. K.]. N, face upwards. Flexed on the right side.
769. Exc. 9, room 293 (courtyard), in the S corner (Pl. 119), directly behind the NW wall of room 314 — a burial chamber (?); over the hearth of horizon 1, 0.5 m from the surface. A newborn baby [T. K.]. The skull and a long bone.
770. Exc. 9, room 293 (courtyard), 1.8 m from the SE wall (Pls. 119, 124A; MA. 1983. File 50. Sheet 11; PhA. 3098.75, 29/2), to the NW of the hearth of horizon 1, 0.8 m from the surface. Woman 25–35 years old [T. K.]. NW, facing W, the skull was resting slightly higher than the other bones. Tightly flexed on the right side, the spinal column arched. The left humerus almost parallel to the spine, the arm bent at the elbow at 65°. The right leg was disturbed during the excavation². Left femur at 30° to the spine, bones of the shin parallel to the femur, the knee — almost at the chin, the foot — beside the pelvis.
- 771–773. Exc. 9, horizon 1 (upper), room 314 (NW–SE x SW–NE — 1.9 x 2.2–2.4 m) — burial chamber (?) (Pls. 119, 123; MA. 1983. File 49. Sheets 3, 4. File 50. Sheet 12; PhA. 3098.76).
771. Parallel to the SW wall, face towards the wall. Man 20–25 years old [T. K.]. NW, facing S, the lower jaw lacking. Flexed on the right side, bones of the upper part of the skeleton were partly displaced. The left arm preserved the anatomical order, bent at the elbow at 50°; the displaced right humerus was found near the upper jaw. Femora at 90° and 70° to the spine; legs flexed at the knees at 30° and 10°; the feet — not far from the pelvis.
- Grave goods (Pl. 123: 1–3): in the W corner, alongside the NW wall, beside the skull there were a spouted goblet on a stem (vessel 1); a jug (?) and a beaker (vessels 2 and 3).
772. In the S part, 0.6 m from the S corner. A newborn baby [T. K.]. N. The bones displaced.
773. In the E part. Adult man [T. K.]. An accumulation of bones: long bones, ribs, phalanges.
- Grave goods (?): in the centre of the chamber — a broken beaker-like biconical vessel (vessel 4; Pl. 123: 4).
774. Exc. 9, room 293 (courtyard), in the SW part, not far from the centre. A newborn baby [T. K.]. NNW, facing SSE (Pls. 119, 124B; MA. 1983. File 50. Sheet 11; PhA. 3098.75). On the left side, spinal column arched. Arms and legs extended ENE.
775. Exc. 9, room 317, on the place of the (disturbed?) SW wall, 0.1 m below the floor of horizon 2 (lower), at a depth of 1.0 m from the surface. Woman 30–40 years old [T. K.]. WNW, the skull displaced and upturned. As it seems, initially on the right side. The spine broken and its upper part turned relative the lower. The ribs and the bones of arms displaced; the arms stacked in the area of the belly (Pls. 120, 124A; MA. 1983. File 49. Sheet 4. File 50. Sheet 13; PhA. 3098.30, 75). The legs were located on the right of the body. Femora at 105° and 75° to the spine; legs flexed at the knees at 80° and 50°.
- 776–777. Exc. 9, room 317, on the place of (disturbed?) SW wall. Double non-simultaneous burial (Pls. 120, 124A; MA. 1983. File 49. Sheet 4. File 50. Sheet 13; PhA. 3098.31, 75) in a single pit³.
776. At a depth of 1.2 m from the surface. Woman (?) 20–25 years old [T. K.]. Disturbed in the process of burying the deceased in grave 777. WNW, facing WSW, the skull was on the bottom of the grave pit, below the bones of the legs. Slightly flexed (?) on the right side. The legs at the edge of the pit.
777. At a depth of 0.4–0.8 m from the surface. Man 20–25 years old [T. K.]. W. Flexed on the right side. Humeri at 10° and 60° to the spine, the arms bent at the elbows at 50° and 80°; the wrists — in front of the face, the left — in front of the chest. Femora at 70° to the spine, legs flexed at the knees at 70°; the feet at the edge of the pit, higher than the skull.
- Grave goods (?): 0.2 m to the SW and 0.1 m higher than the right knee of skeleton 777 — a miniature terracotta anthropomorphic statuette (Pl. 124A: 1; PhA. 3098.88).
778. Exc. 9, courtyard P, near the NE wall, close to the outer western corner of room 314, at a depth of 0.6 m from the surface. Woman (?) 10–12 years old [T. K.]. SE, face downwards. The spine bent and partly displaced, bones of the upper part of the body partly disturbed (Pls. 119, 124B; MA. 1983. File 50. Sheet 14; PhA. 3098.32–33, 75). Arms under the body (?). The legs flexed at the knees at 70°.
- 779–780. Exc. 9, courtyard P, near the NE wall, at a depth of 0.6 m from the surface. A double non-simultaneous child burial (Pls. 119, 124B; MA. 1983. File 50. Sheet 14; PhA. 3098.32–33, 75).

¹ В. М. Массон. Отчёт о работе Каракумской экспедиции в осенний сезон 1983 г. / МА ИМК RAS. 35. List 1. 1983. File 49; drawings: File 50. Sheets 1–20. The locations of the burials found in 1983 at Excavation 9, are drawn on a plan — MA. 1983. File 50. Sheet 8.

² Judging by the position of the remains of the right femur on the photo and drawing (PhA. 3098.75; MA. 1983. File 50. Sheet 11), the knee-joint was higher than the level at which the entire skeleton was located, which may have been possible if the knee was set against the wall of the grave pit.

³ According to the Report, graves 776 and 777 were a double simultaneous burial (MA. 1983. File 49. Sheet 4). Judging by the drawing and description, burial 777 had disturbed the legs of skeleton 776.

779. Child 4–5 years old [T. K.]. The bones poorly preserved. NW, facing E, the lower jaw 0.15 m to the S from the skull. The skeleton disturbed.
780. Under burial 779. Male (?) 6–7 years old [T. K.]. NW, facing WSW. The skeleton disturbed and destroyed in the process of burying the deceased in grave 779. Seemingly, flexed on the right side. The left arm bent at the elbow. Legs tightly flexed at the knees.
781. Exc. 9, room 320, near the SW wall, horizon 1 (upper), in a kitchen cauldron (Pl. 125A: 2), on the floor, at a depth of 0.6 m from the surface. A newborn baby [T. K.]. W. Tightly flexed on the right side, the spine bent (Pls. 119, 125A; MA. 1983. File 49. Sheet 3. File 50. Sheet 15; PhA. 3098.34/2, 87). Left humerus at 50° to the spine, the arm bent at the elbow at 95°. Bones of arms and legs beside the skull.
782. Exc. 9, 1.25 m to the SW from the inner southern corner of room 319, on the floor, near the wall of period 0 (final), at a depth of 0.35–0.45 m from the surface; in a khumcha (storage vessel) with the bottom broken out, covered with a bowl (Pl. 125A: 1). Child 7–8 months old [T. K.]. SSW, oriented with the head to the hole broken through the bottom of the khumcha (Pls. 119, 125A; 164: 2; MA. 1983. File 49. Sheet 3. File 50. Sheet 15; PhA. 3098.35/3, 86/2). Flexed on the right side.
783. Exc. 9, behind the SW wall of room 317, at a depth of 0.4–0.5 m from the surface. A newborn baby [T. K.]. E. Flexed on the left side (Pls. 119, 125A; MA. 1983. File 50. Sheet 15).
784. Exc. 9, room 320, beside the SE wall, on the floor of horizon 2 (lower). A newborn baby [T. K.]. SSE. Flexed on the right side. Bones of extremities mixed in disorder (Pls. 120, 125A; MA. 1983. File 50. Sheet 16).
785. Exc. 9, Krasivaya (Beautiful) Street, 0.25 m behind the SW wall of courtyard P (Pl. 119), in the rubbish layers, at a depth of 0.3 m from the surface. Small baby.
786. Exc. 5, horizon 8, room 15, 0.5 m from the SW wall. A newborn baby [T. K.]. NW, without the skull. Flexed on the right side.
787. Exc. 9, Krasivaya Street, 1.1 m behind the SW wall of courtyard P, horizon 2 (lower), at a depth of 1.0 m from the surface, pasted in the plaster of the lower part of the SW wall of the street. A newborn baby [T. K.]. SE. Flexed on the left side (Pls. 120, 125A; MA. 1983. File 50. Sheet 16). The right humerus parallel to the spine, the arm bent at the elbow at 20°. Femora at 15° to the spine, legs flexed at the knees at 30°.
- Grave goods: under the right scapula — a rounded agate bead, convexo-convex in section (Pl. 125A: 3).
788. Exc. 9, room 322, in the N corner, on the floor of horizon 2 (lower). A newborn baby [T. K.]. SE, face downwards. Flexed on the right side, the spinal column arched, the upper part of the body was resting prone (?) (Pls. 120, 125A; MA. 1983. File 50. Sheet 16). Right femur at 60°, the left — almost parallel to the spine; legs flexed at the knees at 150° and 25°. The skeleton disturbed by digging animals.
789. Exc. 9, room 322, near the SW wall (Pl. 120), on the floor of horizon 2 (lower). A newborn baby [T. K.]. N. Flexed on the left side.
790. Exc. 9, room 322, in the S corner, near the SW wall (Pl. 120), on the floor of horizon 2 (lower). A newborn baby [T. K.]. NE. Flexed on the left side.
791. Exc. 9, room 323, horizon 2 (lower), in the E corner (Pl. 120), under the floor of horizon 1 (upper). A newborn baby [T. K.]. W. Flexed on the right side.
792. Exc. 9, room 330, near the NW wall, in the W corner (Pl. 119), at a depth of 0.5 m from the surface. A newborn baby [T. K.]. N. Flexed on the right side.
793. Exc. 9, on top of the SW wall of room 329, in the W corner (Pl. 119), at a depth of 0.4 m from the surface, the pit disturbed the wall of horizon 1. Adult [T. K.]. SW. Flexed on the right side.
794. Exc. 5, horizon 8, courtyard A, in the E corner, alongside the NW wall of room 34 (Pl. 115). A newborn baby [T. K.]. NE. Flexed on the right side. The back turned to the wall.
795. See 738 and 739.
796. Exc. 5, horizon 8, room 35, 1.8 m from the N corner; the pit partly cut the NW wall through (Pls. 115, 125B; MA. 1983. File 50. Sheet 6; PhA. 3098.18, 41; Kircho 1988: 44). Adult. NW, facing W, the skull was resting on the right cheekbone. Tightly flexed, on the right side. Humeri parallel to the spine; arms bent at the elbows at 135° and 105°; the wrists — under the tibiae. Femora at 25° and 40° to the spine; the right shin parallel to the thigh, the left leg flexed at the knee at 15°; the knees — beside the lower part of the chest, feet close to the pelvis.
797. Exc. 5, horizon 8, room 28, almost on the floor. Child 7 years old [T. K.]. SSW, facing WNW. Flexed on the left side (Pls. 115, 125B; MA. 1983. File 50. Sheet 6; PhA. 3098.16, 41; Kircho 1988: 44). Humeri at 20° to the spine; arms bent at the elbows at 70° and 60°; the wrists were in front of the chest. Femora at 70° and 35° to the spine; the left leg flexed at the knee at 30°; bones of the right shin and foot were absent.

798. Exc. 5, horizon 8, room 34, near the NE wall (Pl. 115). A newborn baby [T. K.].
799. Exc. 9, room 330, near the NW wall, 1.1 m from the W corner (Pl. 119), near the hearth, at a depth of 0.5 m from the surface. A newborn baby [T. K.]. NW. Flexed on the right side.
800. Exc. 9, room 330, 0.6 m from the SW and 1.05 m from the SE wall (Pls. 119, 126; MA. 1983. File 50. Sheet 17; PhA. 3098.36, 75). Child 6–6.5 years old [T. K.]. SSW, facing S, the skull displaced. Flexed on the right side, the spinal column arched. Right arm bent at the elbow, the wrist — in front of the face. Bones of the left arm and scapula were displaced and found behind the spine. Femora at 65° to the spine, the legs flexed at the knees at 30°, the feet close to the pelvis. The displacement of the cranium and bones of the left arm and scapula, probably, was caused by a fallen small pot.
Grave goods (Pl. 126: 1, 2): in front of the face — a cylindrical ploska (saucer — vessel 1; PhA. 3098.85/1), on the facial bones and lower jaw — a small pot with suspension ears (vessel 2; PhA. 3098.85/2).
801. Exc. 9, room 330, near the W corner (Pl. 119), in a pit filled with ashes. Woman (?) adult [T. K.]. The skull and fragments of bones.
802. Exc. 5, horizon 8, room 31/33, alongside the SW wall, 0.2 m from the W corner (Pl. 115). A newborn baby [T. K.].
- 803–811, 816. Exc. 9, horizon 2 (lower), room 321 — burial chamber (WNW–ESE x SSW–NNE — 2.05 x 1.47 m; Pls. 120, 127, 128; MA. 1983. File 49. Sheets 5, 6. File 50. Sheets 18, 19; PhA. 3098.37, 74, 38/2, 3; Массон 1985: 553). In this chamber were found 10 individuals — the skulls: 803 — woman 30–40 years old; 804 — male 25–30 years old; 805 — woman 35–40 years old; 806 — child 6–6.5 years old; 807 — woman 16–15 years old; 808 and 810 — two adult women¹; 809 — male 40–45 years old; 811 — male 30–40 years old; 816 (lower jaw) — adult [T. K.]².
Ranged alongside the WNW wall of the chamber were found skulls 803–805 and a long bone; in the W part — skulls 806–809, lower jaw II, pelvic bones a–z, several long bones, vertebrae, ribs and phalanges; in the SSE corner — skulls 810 and 811, lower jaw III, pelvic bones и, л, and м, two spinal columns, long bones, sacra, ribs; near the NNE wall — lower jaw I, pelvic bones к, н, and о³, long bones, ribs, vertebrae, a sacrum, a breastbone and the lower jaw of interred 816.
803. A skull with the lower jaw, oriented to SE and down with the facial part.
- 804, 805. Two skulls facing SSW, right up to the skull of burial 803.
Grave goods (Pl. 129Б: 2): near the top of the head of interred 805 — a cup of pink gypsum (vessel 2 — PhA. 3098.82, 84/5, 107/7).
806. A skull, facing W.
807. 0.5 m from the WSW corner. Skull.
Grave goods (Pl. 129Б: 1): 0.15 m to the SE of burial 807 and to the SW of burial 808 — a beaker (vessel 1 — PhA. 3098.84/1).
808. 0.15 m to the E of burial 807. Skull.
The skulls of burials 804–808 were resting on their right cheekbones.
809. 0.2 m to the N of burial 808. Skull.
Grave goods (Pl. 129Б: 3): close to the skull of burial 809 — a small beaker (vessel 3 — PhA. 3098.84/4).
810. 0.33 m from the skull of burial 808. A skull with the lower jaw, facing NNE.
Grave goods (Pl. 129Б: 5): beside the skull of burial 810 — a small beaker (vessel 5 — PhA. 3098.84/3).
811. Right next to the ESE wall, 0.35 m from the SSE corner. The skull facing S.
The skulls 810, 811 were resting on their left cheekbones.
816. An accumulation of a lower jaw, two pelvic bones and long bones.
Grave goods (Pl. 129Б: 4): in the ENE corner — a pot-like khumcha (storage vessel) (vessel 4 — PhA. 3098.83).
Grave goods (?): found in the fill of the chamber were two complete beakers (Pl. 129Б: 6, 7).
812. Exc. 5, horizon 8, room 34, near the NE wall, 0.7 m from the SE edge of the excavation (Pl. 115). A newborn baby [T. K.]. NW. Flexed on the left side.
813. Exc. 9, horizon 2 (lower), room 322, in the W corner (Pls. 120, 129A; MA. 1983. File 49. Sheet 3. File 50. Sheet 20; PhA. 3098.39, 75; Массон 1985: 553), under the floor of horizon 1 (upper). Child 4–4.5 years old [T. K.]. E, facing S, the cranium resting on the left cheekbone. Flexed, on the back. Arms strongly bent at the elbows, the right wrist at the occiput, the left — under the chin. Legs flexed at the knees. Bones of the right leg on the right of the spine and higher than the other skeletal bones. Bones of the left leg — on the left of the spine, the left femur — at 30° to the spine. The burial had been partly disturbed by a pit dug into the floor of the upper horizon for setting a khum (storage jar).

¹ According to V. M. Masson's Journal with a reference to T. P. Kiyatkina, buried in grave 810 was an adult woman (?) (Record of 13.10.1983)

² In the opinion of the anthropologist, the lower jaw of skeleton 816 did not belong to any of the skulls of the adult individuals interred within the chamber.

³ For two of the pelvic bones, the literal indexes were omitted on the field drawing, and we designated them with letters н and о.

Grave goods (Pl. 129A: 1–7; PhA. 3098.107/1–5): under the lumbar vertebrae and behind the occiput — two beakers (vessel 1 — PhA. 3098.81 and vessel 2 — PhA. 3098.81); in the area of the neck and lower jaw — an accumulation of 147 beads and spacer-beads (mostly tiny ones; no. 6; PhA. 3098.79): one of quartz-cristobalite (no. 6a; Кирчо, Ковнурко 2003: fig 1, 7; table 1 and 2), 9 of lapis lazuli (no. 6б), one rounded metallic (no. 6в), two of turquoise (no. 6г), 134¹ of «faience» (no. 6д); at the left foot — half of a rounded flattened agate bead (no. 7); on the chest — a small glass of marmorized limestone (no. 3; PhA. 3098.78/2); under the skull — a small gypsum cup (no. 4; PhA. 3098.78/1); 0.1 m to the NE of the occiput — an anthropomorphic figurine of marmorized limestone (no. 5; PhA. 3098.79).

814. Exc. 5, horizon 8, room 30, in the S corner (Pl. 115). Small baby.

815. Exc. 5, horizon 8, room 30, near the NE wall (Pl. 115). Small baby.

1984²

817. Exc. 5, horizon 8, room 22, in the NW wall, 2 m from the W corner (Pl. 115; MA. 1984. File 57. Sheet 7). Small baby. NE. Flexed on the right side.

818. Exc. 5, horizon 8, room 22, in the NW wall, 1.0 m from the W corner (Pl. 115; MA. 1984. File 57. Sheet 7), partly under burial 729. Child (?) [Л. К.]³. NE (?), SW (?). The burial was oriented parallel to the NW wall of room 22.

Grave goods: two flattened trapezoid beads of lapis lazuli found among the bones (Pl. 132A: 7; PhA. 3145.47, 126/14).

819. Exc. 5, horizon 8, room 5, alongside the NW wall, near the N corner (Pl. 115; MA. 1984. File 57. Sheet 7). Small baby. NE. Flexed, on left side, the back turned to the wall.

820. Exc. 5, horizon 4, room 13, in the NE corner (Pl. 81). Small baby.

821. Exc. 5, horizon 4, room 13, near the N wall, 1.45 m from the NW corner (Pl. 81). Small baby.

822. Exc. 5, horizon 9, courtyard A, 3.2 m from the NW edge and 3.0 m from the SW edge of the excavation (Pl. 130; MA. 1984. File 57. Sheet 7. File 58. Sheet 1). Small baby.

823. Exc. 5, horizon 9, room 8, alongside the SW wall, 0.5 m from the W corner, directly under the floor of horizon 9a (Pl. 130; MA. 1984. File 57. Sheet 7. File 58. Sheet 1). A baby under 1 year old [Л. К.]. NW. Flexed, on the left side, the back turned to the wall.

824. Exc. 5, horizon 9, room 7, alongside the SW wall, 0.45 m from the W corner, directly under the floor of horizon 9a (Pls. 130; 165: 1 — PhA. 3145.14; MA. 1984. File 57. Sheet 7. File 58. Sheet 1). 1–1.5 years old (?) [Л. К.]. SE. Flexed, on left side, the face directed toward the wall.

825. Exc. 5, horizon 9, courtyard A, in the W part (Pl. 130; MA. 1984. File 57. Sheet 7. File 58. Sheet 1). Adult⁴. Unrelated bones.

826. Exc. 5, horizon 9, room 9, in the E corner (Pl. 130; MA. 1984. File 58. Sheet 1). Small baby.

827. Exc. 5, horizon 9, room 15, 0.9 m from the SE wall and 0.7 m from the SW wall (Pls. 130, 131; MA. 1984. File 57. Sheet 7. File 58. Sheets 1, 3; PhA. 3145.20, 125; Kircho 1988: 36). Adult. ESE, facing NNE. Tightly flexed on the right side, the spinal column arched. The right arm resting in an unnatural position: the humerus — at 90° to the spine, the arm bent at the elbow at 55°; the left humerus — parallel to the upper part of the spine, the left arm bent at the elbow at 60°; the elbows oriented toward the edges of the grave pit, both of the wrists beside the pelvis⁵. Femora at 50° and 70° to the spine; legs flexed at the knees at 35° and 10°; feet close to the pelvis.

Grave goods: under the right knee — a cup decorated with two stripes around the rim (Pl. 132A: 5; PhA. 63145.64); during removing the skeleton, a flint point was found (Pl. 132A: 6; PhA. 63145.68, 69).

828. Exc. 5, horizon 9, room 19, 0.45 m from the SW wall and 0.45 m from the NW edge of the excavation; the pit of this burial had disturbed the SW and SE walls of room 19 (1.0 x 0.65–0.8 m; Pls. 130, 131; MA. 1984. File 57. Sheets 7, 8. File 58. Sheets 1, 3; PhA. 3145.21, 22, 125; Kircho 1988: 36, fig. 3). Adult. NW, facing SW. Flexed on the right side, the left part of the thorax and left arm sunk backwards. Humeri at 15° to the spine; arms bent at the elbows at 20° and 105°; the right wrist — at the bridge of the nose and eye-sockets, the left wrist — under the left knee. The femora at 80° and 65° to the spine; legs flexed at the knees at 20°; feet — almost beside the pelvis.

Grave goods (Pl. 132A: 1–4; PhA. 3145.127): in front of the face and the right hand, on a woven bedding (in a basket?) — a gypsum flask with a cubic reservoir (no. 1; PhA. 3145.52, 53), a lamp of red stone with impressed circles and

¹ One «faience» bead was broken in two.

² В. М. Массон. Отчёт Каракумской экспедиции о работах в осенний сезон 1984 года / МА ИМК RAS. 35. List 1. 1984. File 57; drawings: File 58. The location of burial 829 was not shown on the plan of Altyn-Depe.

³ According to V. M. Masson's Journal, interred in grave 818 was a small baby (Record of 17.10.1984); according to the Report it was an adolescent's burial of (MA. 1984. File 57. Sheet 7).

⁴ In V. M. Masson's Journal, it is indicated erroneously that buried in graves 825 and 827 were small babies (Record of 17.10.1984).

⁵ Judging by the position of the arms, the deceased was buried in grave 827 in a «sitting» position.

inlaid with pieces of turquoise as ornamentation (no. 2; PhA. 3145.50, 51, 55), a rounded flattened «top» of marmorized limestone (no. 4; PhA. 3145.49/2) and a metal stick with one thickened end topped with a stepped rhombus (no. 3; PhA. 3145.45, 46); beside the right forearm and the left hip — four bones of the right forearm of a ram [H. E.] (no. 5).

829. Exc. 17. Adolescent (?). N. Tightly flexed on the left side. Arms bent at the elbows, the wrists — under the tibiae. Legs strongly flexed, the knees — near the chest, feet close to the pelvis.
830. Exc. 9, near the NW wall of room 334, 2.55 m from the W corner (Pl. 119; MA. 1984. File 58. Sheet 5). Small baby [Б. У.]. E, facing NNW. Flexed on the right side.
Grave goods (?): at the head — a khumcha (storage vessel).
831. Exc. 9, near the NW wall of room 334, 1.3 m from the W corner (Pl. 119; MA. 1984. File 58. Sheet 5). Small baby [Б. У.]. E. Flexed on the right side.
832. Exc. 9, in the W corner room 335B (Pl. 119; MA. 1984. File 58. Sheet 5). Adult [Б. У.]. W. Flexed on the right side.
833. Exc. 9, in the E corner room 340 (Pl. 119; MA. 1984. File 58. Sheet 5). Small baby. W. Flexed on the right side. The wrists — in front of the face.
834. Exc. 9, alongside the NE wall of room 342 (Pl. 119; MA. 1984. File 58. Sheet 5). Adult [Б. У.]. NW. Flexed on the right side. The right wrist — under the skull, the left — at the lower part of the thorax.
Grave goods: in front of the face — a small pot.

1985¹

835. Exc. 5, horizon 9, room 16 (the area close to the encircling wall), in the S part (Pl. 130). Baby under 1 year old [А. Г.]. N. On the left side. Right humerus at 90° to the spine, the right arm bent at the elbow at 90°, the wrist — in front of the face; the left arm extended at 90° to the spine. Femora at 60° to the spine, the legs almost direct, slightly flexed at the knees.
- 836, 837. Exc. 5, horizon 9, room 24 (the area close to the encircling wall), 1.0 m from the counterbalance and 0.4 m from the encircling wall (Pl. 130), alongside the NE wall of room 10/22 (courtyard). Double (?) burial of babies under 1 year old, one of them 3–4 months older than the other [А. Г.].
836. SE. Flexed on the right side, the back turned to the wall.
837. Over burial 836. NW. Flexed, on the left side, the back turned to the wall.
- 838², 838a. Exc. 5, horizon 9, room 23, alongside the SW wall, near the W corner (Pl. 130). Two babies under 1 year old, one 3–4 months older than the other [А. Г.].
838. NNW, the head beside the W corner. Flexed, on the left side, the back turned to the wall.
- 838a.?
839. Exc. 5, horizon 9, courtyard A, in the SW edge of the excavation, 1.2 m from the S corner (Pls. 130, 133; MA. 1985. File 42. Sheet 2; PhA. 3203.31; Kircho 1988: 34). About 7 years old [А. Г.]. N, facing NNE. Flexed, on the left side, the thorax fell forward, the skull displaced to the area behind the back, the occiput touching the cervical vertebrae. The right arm extended at 60° to the spine; the left arm, probably, had been parallel to the right one (?)³. Femora at 60° to the spine, legs flexed in the knees at 30°, the feet — almost at the pelvis.
- 840–841. Exc. 5, horizon 9, courtyard A, in the S corner (Pls. 130, 133; MA. 1985. File 42. Sheet 3; PhA. 3203.31; Kircho 1988: 34), on the mud-brick covering of a rubbish pit⁴.
840. 0.5 m to the NNW from burial 841. Woman 40–50 years old, 155 ± 4 cm tall [А. Г.]. Displaced bones. Initially, flexed on the right side (?).
841. 1.15 m from the SE and 1.05 m from the SW edge of the excavation. Man 45–50 years old, 174 ± 4 cm tall; on the upper jaw, all the molars were missing, there were signs of an inflammatory process [А. Г.]. NNE, of the skull only some fragments of the lower jaw were preserved. Flexed on the right side, the thorax fell forward. Right humerus at 30° to the spine, the right arm bent at the elbow at 30°, phalanges of the fingers — at the chin⁵. Femora at 40° and 50° to the spine; the right leg flexed at the knee at 30°, the left shin parallel to the thigh; feet close to the pelvis.
842. Exc. 5, horizon 9, courtyard A, the E corner, 0.25 m from the SE edge of the excavation, 1.5 m from the SW wall of room 28 (Pls. 130, 133; MA. 1985. File 42. Sheet 4; PhA. 3203.31; Kircho 1988: 34). Woman about 35 years old, 161 ± 4 cm tall; molars of both of the jaws had carious cavities of different size [А. Г.]. W, facing SE, on the back. Arms extended parallel to the body; the right wrist near the pelvis, the left — under the right knee. The femora at 70° and 100° to the spine; legs flexed at the knees at 30°, sunk to the left; feet close to the pelvis.

¹ В. М. Массон. Отчет Каракумской экспедиции о работах 1985 г. / МА ИМК RAS. 35. List 1. 1985. File 41; drawings: File 42. All the burials found in 1985 in horizon 9 at Excavation 5 (except for burial 846) have been drawn on a plan — MA. 1985. File 42. Sheet 1.

The location of burial 868 was not shown on the field drawing of Excavation 14.

² As identified by A. V. Gromov, grave 838 contained bones of two small babies.

³ In the course of clearing out the skeleton, bones of the arms and knees were damaged.

⁴ Probably, burials 840 and 841 were placed in a single burial chamber.

⁵ The left arm was damaged in the process of its uncovering.

- 843–845. Exc. 5, horizon 9, room 33, in a pit (NW–SE x NE–SW — 1.15 x 1.10 m; Pls. 130, 134, 135; MA. 1985. File 41. Sheet 2. File 42. Sheet 5; PhA. 3203.10–14, 31, 34; Массон 1987: 606–607; Kircho 1988: 37, fig. 4), which disturbed the NW wall. Simultaneous triple burial; the skeletons were resting on a fabric by which the bottom of the pit was covered. The deceased were covered with a single mat.
843. Man (?) about 30 years old, 172 ± 4 cm tall [A. Г.]. NW, facing WSW. Flexed on the right side, the body fallen backwards. Humeri almost parallel to the spine; the right forearm parallel to the shoulder, the left arm bent at the elbow at 55°; the wrists — at the chin. Femora at 20° and 50° to the spine; legs strongly flexed at the knees at 20°; feet close to the pelvis.
Grave goods (Pl. 135: 2, 3; PhA. 3203.17, 25/1–2): beside the left wrist — a silver square button-seal (no. 2); on the right femur, beside the pelvis — a square bone button-seal (no. 3).
844. About 8 years old [A. Г.]. NW, facing WNW. Flexed on the right side, the spinal column arched. The position of the arms has not been registered. Femora at 75° and 100° to the spine; the legs flexed at the knees at 65° and 120°; the feet resting together.
Grave goods (Pl. 135: 1; PhA. 3203.16, 53): behind the occiput — a handmade conical cup (no. 1).
845. Woman 55–60 years old [A. Г.]. NW, facing S. Flexed on the right side; the body had sunk forward, the thorax was almost in a prone position. Left humerus parallel to the spine, the arm strongly bent at the elbow at 15°; the right arm, probably, was resting parallel to the left, the wrist — at the chin. Femora at 45° to the spine; legs flexed at the knees at 50° and 40°; the feet resting almost together.
Grave goods (Pl. 135: 4–11; PhA. 3203.15): behind the left scapula — articles of marmorized limestone wrapped in a fabric (a bag?): two truncated biconical beads/spindle-whorls (no. 4 and no. 5; PhA. 3203.24/2–3), a spherical «top» (no. 6; PhA. 3203.24/1), two small nearly cylindrical glasses (nos. 7 and 8; PhA. 3203.64, 65 and 66), a nearly cylindrical lamp with a lid (no. 9; PhA. 3203.23/2); metal: a circular mirror (no. 10; PhA. 3203.25/3), a stick with one end thickened and topped with a stepped rhombus (no. 11; PhA. 3203.25/4)¹.
846. Exc. 5, horizon 9, courtyard A, the southern corner (Pl. 130). A baby under one year old [A. Г.].
847. Exc. 9, horizon 1 (upper), room 332, near the NE wall, in the E corner (Pl. 119), under the floor of horizon 0 (final). Small baby.
848. Exc. 9, horizon 0 (final), room 351, directly under the surface, in a khumcha (storage vessel) (Pl. 119; MA. 1985. File 42. Sheet 6). The skull was projecting from the mouth of the khumcha. Child 3–4 years old [A. Г.]. W. Flexed on the right side.
849. Exc. 9, horizon 0 (final), room 351, directly under the surface, in a khumcha (storage vessel), 0.4 m to the WNW from burial 848 (Pl. 119; MA. 1985. File 42. Sheet 6). Child 1–2 years old [A. Г.]. SW. Flexed on the right side.
850. Exc. 9, room 350, beside the SE wall (Pl. 120), at a depth of 1.25 m, 0.8 m from the floor of horizon 2 (lower), under a layer of pottery fragments. Woman under 40 years old [A. Г.]; adult, not old [H. E.]. Skull.
- 851, 852, 853, 854, 855. Exc. 9, room 344, beside the SE wall, in the E corner, under the floor and hearth of horizon 0 (final), in pit no. 1 (Pl. 119; MA. 1985. File 42. Sheet 6).
851. Baby under 1 year old [A. Г.]. NE. Flexed on the right side.
852. Alongside the SE wall. About 1.5 year old [A. Г.]. E, oriented with the head toward the E corner of the room. On the left side, the thorax partly on the back, the skull was turned with the face to the wall².
853. Baby under 1 year old, a newborn baby (?) [A. Г.]. N. Flexed, prone (?).
854. Baby under 1 year old, a newborn baby (?) [A. Г.]. E, oriented with the head toward the corner of the room. Flexed on the left side.
855. Baby under 1 year old [A. Г.].
856. Exc. 9, horizon 2, room 346, on the second floor, at a depth of 0.9 m from the surface, 0.45 m from the SE wall and 0.6 m from the NE wall (Pl. 120). Child 2–3 years old [A. Г.]. The top of the cranium.
- 856a³. Exc. 9, horizon 3, room 346, under the second floor, at a depth of 1.15 m from the surface, near the SW wall (Pl. 120). Small baby. ESE. Flexed on the right side.
- 857, 858, 859. Exc. 9, room 344, beside the SE wall, in the S corner (Pl. 119; MA. 1985. File 42. Sheet 6), under the floor and hearth of horizon 0 (final), in pit no. 2 (?).
857. Baby under 1 year old [A. Г.]. NE. on the back, inclined to the left, flexed.
858. Baby under 1 year old [A. Г.]. NE. Flexed on the left side.

¹ On the floor of room 33, horizon 9, 1.4 m to the east from the edge of the grave pit of burials 843–845, directly at the south-eastern edge of the excavation area, there was an accumulation of artefacts (Pl. 134: *plan*): a gypsum flask with horizontally grooved surface (Pl. 134: 12; Kircho 1988: fig. 5), a metal stick with one end thickened and topped with a stepped rhombus (Pl. 134: 14), a lamp with a lid of marmorized limestone (Pl. 134: 13) and 8 clay «balls for slings» (Pl. 134: 15). The vessel is identical to that from grave 736, and the lamp and stick are similar to those found in grave 845. It is possible, that these objects were part of the grave goods of a burial located outside the confines of Excavation 5.

² Yu. E. Berezkin's Journal of 1985.

³ This burial 956a was missing in the Description of Burials. In Yu. E. Berezkin's Journal of 1985 this burial was described as burial 857.

859. Baby under 1 year old [A. Г.]. NE.
Grave goods (?): a terracotta stamp-seal (Pl. 138Б: 1; PhA. 3203.75, 76, 39/17, 95/8) together with burials 851–855, 857–859.
860. Exc. 9, horizon 1 (upper), room 349, near the SW wall (Pl. 119; MA. 1985. File 42. Sheet 6), in a small pit dug into the floor¹, oriented with the head towards the corner between the wall and the projection. Baby under 1 year old [A. Г.]. NW. Flexed on the left side.
- 861, 862, 863, 864, 865. Exc. 9, under the floor of horizon 4 of room 362, in the S corner (Pl. 120; MA. 1985. File 42. Sheet 6), at a depth of 2.5 m from the surface, in a pit.
861. Baby under 1 year old, a newborn baby (?) [A. Г.]. SSE. Flexed on the right side.
862. Baby under 1 year old [A. Г.]. N. Flexed on the left side.
863. Under burial 862. Baby under 1 year old [A. Г.]. S. Flexed on the right side.
864. Not far from the SW wall, directly behind burial 862. Baby under 1 year old [A. Г.]. N. Flexed on left side.
865. Not far from the SE wall. Baby under 1 year old [A. Г.].
866. Exc. 9, courtyard H, over the NE wall of room 365 of horizon 2 (Pls. 119, 136A; MA. 1985. File 42. Sheets 6, 11; PhA. 3203.43). Woman 30–40 years old [H. E.]. NNW, facing WNW. Flexed on the right side. Femora at 90° to the spine. The bones poorly damaged, partly displaced.
Grave goods (Pl. 136A: 1–4; PhA. 3203.70, 71, 88, 89): in front of the pelvis — four vessels: a «bowl/cauldron» with a spout (vessel 1), a small bowl (vessel 2), a small pot-flask (vessel 3), a vase (vessel 4).
867. See 765.
868. Exc. 14, the NE corner of excavation, within the confines of the settlement (Pl. 112A; MA. 1985. File 42. Sheet 6). Man (?) over 50 years old [H. E.]. N. Flexed on the right side, spinal column arched. Arms extended along the body. Legs flexed at the knees at 45°.
869. Exc. 9, behind the SE wall of room 344 (Pl. 119), at a depth of 0.3 m from the surface. Small baby.

1986²

870. Exc. 9, room 365, in the S corner (Pl. 120), under the floor of the lower period, 1.5 m from the surface. A newborn baby [T. K.]. E. Flexed on left side.
871. Exc. 9, courtyard H (Pl. 119), over the N corner of room 365 of horizon 2, directly under burial 866, but not related with it. Child.
872. Exc. 9, room 368, beside the SE wall (Pl. 120), at a depth of about 2.5 m from the surface, under a half of a kitchen cauldron. Child 1–2 months old [T. K.]. E (?). Flexed.
873. Exc. 9, courtyard H (Pl. 119), near the SE wall of horizon 1, opposite room 356 of horizons 2 and 3, under the wall of period 0 (final), at a depth of 0.5 m from the surface. 1–2 months old [T. K.]. ENE, facing ESE. Flexed on the left side.
- 874, 874a. Exc. 9, room 272, in the S corner (Pl. 120), on the floor, at a depth of about 2.5 m from the surface, in an ashy layer.
It was not possible to identify the simultaneity of these burials.
874. Aged 1.5 years old [T. K.]. E, facing S. Flexed on the left side.
- 874a. A newborn baby [T. K.]. E, facing S. Flexed on the left side.
875. Exc. 9, room 273, near the S corner (Pl. 120), under the floor of horizon 4, in front of the threshold of the entrance to room 368, in a kitchen cauldron. Baby 1 month old [T. K.]. S, oriented with the head toward the threshold. Flexed, resting on the side.
876. Exc. 9, room 271, alongside the NW wall (Pl. 120), between the 2nd and 3rd floors, in the fill of horizon 3 (Березкин 2001: 42). Baby 1–2 months old [T. K.]. NE. Flexed, resting on the side.
877. Exc. 9, courtyard H, on top of the SE wall of horizon 1 (Pl. 119), at a depth of 0.7 m from the surface. opposite room 356 of horizons 2 and 3. Baby 1 month old [T. K.].
878. Exc. 9, courtyard H, on top of the SE wall of horizon 1 (Pl. 119), at a depth of 0.7 m from the surface, opposite room 356 of horizons 2 and 3, beside burial 877, alongside the wall. Baby 1 month old [T. K.]. NE, face downwards. Flexed on the left side.

¹ The floor was found at a depth of 1.0 m from the surface.

² В. М. Массон. Отчёт о [работах] Каракумской экспедиции в 1986 г. / МА ИМК RAS. 35. List 1. 1986. File 51. Sheets 1–13, 18; drawings: File 52. Sheets 1–17. All the burials, found at Excavation 9 in 1986, are drawn on a plan (File 52. Sheet 1). The burials, found at Excavation 16 (except for burial 902), were missing in the Description of Burials and were not shown on the field drawings. The information on burials 902б, 902в and 902г was presented in the Report (File 51. Sheets 7–9), that on burial 902а was in the Report (File 51. Sheet 9) and on the drawing of the burial chamber (File 52. Sheet 15).

- 879, 880, 881, 882, 883–884. Exc. 9, rooms 369 and 270 — courtyard (Pls. 120, 137; MA. 1986. File 52. Sheet 9).
- 879, 880, 881. Over room 371 — burial chamber, in the fill of horizon 2.
879. Located 2.0 m from the N wall of room 271, 2.5 m from the exit of the corridor (room 366), partly over the brickwork of the walls of the N corner of room 371 — the burial chamber, at a depth of 0.8–1.0 m from the surface. Woman 16–18 years old [T. K.]. SE, facing SW. Tightly flexed on the left side. Humeri at 70° and 30° to the spine; the right arm bent at the elbow at 140°, extended forward; the left arm extended alongside the body, the forearm under the bones of the legs, the wrist — not far from the pelvis. The femora at 50° to the spine, legs flexed at the knees at 20°, the knees — beside the thorax, feet close to the pelvis.
880. Located 1.3 m behind the NW wall of room 271 partly over the brickwork of the SE wall of room 371 — the burial chamber, at a depth of 1.0–1.15 m from the surface¹. Woman 15–16 years old [T. K.]. WNW, facing S. Flexed on the right side. Humeri at 30° and 10° to the spine; right arm bent at the elbow at 30°, the wrist — under the head; left arm extended along the body (slightly bent at the elbow at 160°), the wrist — between the femora. The femora at 90° to the spine; legs flexed at the knees at 30° and 40°.
881. Located 3.2 m from the NW wall of room 271 partly over the brickwork of the walls of the W corner of room 371 — the burial chamber, at a depth of 1.0–1.15 m from the surface. Man (?) 25–30 years old [T. K.]. NW, facing S. Flexed on the right side. Humeri at 35° and –25°; arms bent at the elbows at 50° and 80°; the right wrist bent to the forearm at 105° — near the forehead, the left — on the shins. Femora at 30° to the spine; the right leg flexed at the knee at 30°, the left shin, probably, parallel to the thigh; the knees — at the right elbow, feet close to the pelvis.
- 882, 883–884. Close to room 371 — a burial chamber, — almost at the level of the base of the walls of the chamber, in the fill of horizon 3.
882. Located 0.3–0.5 m from the SW wall of room 371 and 1.7 m from the NW wall of room 271, at a depth of about 1.8 m from the surface. Child 8–9 years old; the molars projecting from under the milk teeth [T. K.]. WNW, facing SW. Tightly flexed on the right side. Humeri at 25° to the spine; arms bent at the elbows at 65° and 35°; the wrists — in front of the face. Femora at 25° to the spine, the shins parallel to the femora, the knees — near the chest, feet close to the pelvis.
- 883–884. A double non-simultaneous burial (Pls. 120, 137, 138; PhA. 3248.20, 21).
883. Located 1.2 m from the SW wall of room 371 and 2.8 m from the NW wall of room 271, at a depth of about 1.7 m from the surface. Woman 30–35 years old [T. K.]. NNW, facing W and half-turned upwards. Flexed, on the back. Humeri at 25° and 10° to the spine; arms bent at the elbows at 75° and 90°; the wrists — on the lower part of the chest, the left wrist was resting lower than the right (on the lumbar vertebrae). The femora almost parallel to the spine and the tibiae and fibulae practically parallel to the femora (the right leg flexed at the knee at 20°); the knees — on the lower part of the thorax (covering over the left forearm and the wrists), feet close to the pelvis.
- Grave goods (Pl. 138: 1, 7; PhA. 3248.22, 23): on the left, beside the skull — a decanter (vessel 1), behind the head, on the right, above the skull of burial 884 — an imprint of standing vertical woven basket (no. 7).
884. Under burial 883 (PhA. 3248.24), at a depth of 1.8 m from the surface. Woman 25–35 years old [T. K.]. NW, facing SW. Flexed on the right side. Humeri almost parallel to the spine, the arms bent at the elbows at 95° and 115°, the finger phalanges displaced — positioned in the area of the lower jaw and upper part of the chest². Right femur at 65° to the spine, the leg flexed at the knee at 20°. Bones of the left leg displaced: the femur dislocated from the hip joint, the fibula displaced relative the tibia.
- Grave goods (Pl. 138: 2–6, 8): in front of the hands — a beaker-like vessel (vessel 3); in front of the chest, 0.25 m from it — a rosette (vessel 4); in front of the face — a pot (vessel 5); beside vessels 3 and 4 — a metal stick topped with a shovel (no. 6); in front of the left humerus — a wooden object (decay; no. 8)³; at the feet — a large pot-like khumcha (vessel 2, possibly related to burial 883).
- 885–886, 886a, 886a, 892–901. Exc. 9, horizons 3 and 4, room 371 — a rectangular burial chamber (NW–SE x NE–SW — 1.4–1.52 x 2.0–2.22 m; Pls. 120, 137; MA. 1986. File 51. Sheets 3, 4), in which four levels of burials were revealed, the burial from the third level being located directly over the burial of the second level.
- 885, 886, 886a, 886a⁴. The first (upper) layer of burials (Pl. 139; MA. 1986. File 52. Sheet 10), at a depth of 0.3–0.4 m from the top of the walls.

¹ According to Yu. E. Berezkin's Journal, to the NE, directly behind the backs of skeletons 880 and 881, remains of some mud-brick walls (?) were traced about 1.0 m long (two mud bricks), about 0.25 m wide (stretching course of bricks, one brick wide) and with a height of 4 courses of brickwork; the brickwork of the wall behind burial 881 included two flat stone blocks.

² On the field drawing, the position of the left arm is unclear; on the drawing presented here (Pl. 138), the position of the arms is drawn after the photograph (PhA. 3248.24); in the Description of Burials it is noted that the arms were in front of the belly.

³ The dimensions of the wooden object, as far as it was possible to trace it were as follows: length (N–S) 0.15–0.2 m, width 0.1–0.12 m, thickness 0.05–0.07 m.

⁴ According to the anthropologist's identification, in the N corner of the chamber bones of three individuals were ranged almost in their anatomical positions (burials 886, 886a, 886b), the two latter burials being represented by single bones lying together with skeleton 886. In the description, it is not specified which skeletal remains exactly were related with burials 886a and 886b. These numbers were not plotted on the field drawing; on the plan presented here (Pl. 139) these numbers were marked by us.

885. In the S corner, alongside the SW wall, facing the wall. Woman 23–25 years old [T. K.]. NW, facing SW. Flexed on the right side, the thorax and bones of the left arm displaced forward¹. Humeri at -20° and 30° to the spine; arms bent at the elbows at 50° and 15° ; the wrists were in front of the chest. Femora at 40° and 80° to the spine; legs flexed at the knees at 10° and 30° ; feet close to the pelvis (PhA. 3248.27, 28).

Grave goods (Pl. 139: 1–3, 5, 6): behind the occiput — a decanter with broken and slightly ground neck (vessel 1), at the hands — a beaker (vessel 2); among bones of the left forearm, 0.05 m from the wrist — a ring-shaped lapis lazuli bead (no. 5); at the belt, on the spine, left — a metallic cross-shaped stamp-seal (no. 6) with its eye down; in the S corner of the chamber, 0.1 m from the feet, 0.05–0.1 m higher than the main layer of the bones — a beaker (vessel 3).

886. In the N corner. Woman 40–50 years old [T. K.]. SSW, facing W. Prone (?). Humeri at 15° to the spine, arms bent at the elbows at 110° and 105° and crossed under the lumbar vertebrae, the wrists — in the area of the pelvis. Bones of the feet displaced (PhA. 3248.29), one of the femora covered over by the right forearm.

Grave goods (Pl. 139: 4, 7): behind the occiput and the left shoulder — a beaker (vessel 4); on the left shoulder and on part of the chest — upturned half of a stone grinder (no. 7; 0.25 x 0.2 x 0.05 m).

886a. Woman 15 years old [T. K.].

8866. Child 9 years old [T. K.].

892. The 2nd layer of burials. Alongside the NW wall, facing the wall (Pl. 140; MA. 1986. File 52. Sheet 11; PhA. 3248.30, 31), at a depth of 0.6–0.7 m from the top of the walls. Woman (?) 25–30 years old [T. K.]. NE, facing NW. Flexed, prone, a little on the right side. Right humerus parallel, the left — at 90° to the spine; arms bent at the elbows at 90° and 40° ; the wrists — beside the lower part of the chest. The left scapula displaced, resting on the left humerus. Femora at 95° and 115° to the spine; legs flexed at the knees at 60° and 80° , laid on the left of the body. Between the right femur and the NW wall of the chamber, resting directly on the bones of the right leg of interred 893 positioned slightly deeper, was found a separate pelvic bone of an adult.

Grave goods (Pl. 140: 2–4, 6): at the level of burial 892, but found in the S part of the chamber there were: a pot-like khumcha (storage vessel 1), two beakers (vessels 2 and 3), a ploshka (saucer — vessel 4) and a cup of marmorized limestone (vessel 5)², inside the khumcha — a beaker (vessel 6).

Grave goods (?): not related to the burials, in the SE part of the chamber, found between the 1st and 2nd layers of burials, there were a biconical bead/spindle-whorl of marmorized limestone (no. 8) and a rectangular two-part ceramic handmade box (Pl. 140: 7).

893. The 3rd layer of burials. Alongside the NW wall, facing the wall (Pl. 141; MA. 1986. File 52. Sheet 12; PhA. 3248.32), under burial 892, on a bedding of a rough fabric. Woman 30–35 years old [T. K.]. SW, facing NW, the lower jaw was found resting so as if the skull initially had been positioned with its facial bones downwards, the cervical vertebrae displaced. Flexed, the upper part of the body resting prone; the pelvis and legs positioned on the left side. Humeri almost parallel to the spine; bones of the right forearm parallel to the humerus, the wrist — at the shoulder; left arm bent at the elbow at 80° , the wrist — under the right elbow. Femora at 25° and 75° to the spine; the right shin parallel to the thigh, the left leg flexed at the knee at 50° ; the right ilium displaced toward the knees.

Grave goods (Pl. 141: 1, 2): under the left ankle-bone — 2 ring-shaped beads of turquoise (no. 1); in front of the face — a basket in form of a high truncated cone lying on its side (no. 3)³; in the basket — a lamp of marmorized limestone (no. 2; PhA. 3248.77).

894–901⁴. The 4th (lower) layer of burials (Pl. 142; MA. 1986. File 52. Sheet 13; PhA. 3248.33, 34), at a depth of 0.75–0.9 m from the top of the walls.

894–898. Alongside the SW wall. 894 — child 9 years old; 895 — girl 13–14 years old; 896 — woman 25–30 years old; 897 — woman 50–60 years old; 898 — woman 30–35 years old — adult [T. K.]. In addition, near the SE wall of the chamber, 0.9 m from the S corner, were found a tibia and a fibula belonging to two individuals, as well as bones from at least three feet.

894. The skull resting on the left cheekbone, facing ENE and upwards.

895, 896. Directly beside the SW wall of the chamber. Skulls with their bases up.

897. A skull, standing on its base, facing E.

898. In the W corner. A smashed skull.

Grave goods (Pl. 142: 1–5, 8–10): at the level of bones of burials 894–898 — 5 vessels in inclined positions: 0.2 m from the S corner, beside the SE wall — a painted pot-like vessel (1); 0.15 m to the NW — a beaker (vessel 2); at the edge of the accumulation of bones, 0.35 m to the NW from vessel 1 — a beaker (vessel 3); 0.32 m to the S of the NW wall — a cup of steatite (vessel 4; PhA. 3248.76); 0.32 m from the W corner, near the NW wall — a beaker (vessel 5), in

¹ The drawing gives an impression that the bones were displaced under the weight of the sunken roofing.

² It was not possible to identify vessel 5, as well as the biconical bead/spindle-whorl (no. 8) among the available collection from Al-tyn-Depe.

³ The dimensions of the basket as identified by the boundary of the decay: height — over 0.25 m, diameter in the middle part about 0.2 m, about 40–45 coils of weaving.

⁴ The number of children interred at the lower level of the chamber was not established since the ages of children's skeletons without skulls (burials 900 and 901) were not identified exactly, and skull 804 (9 years old) may have belonged either to one of them or to a third child.

the W corner, beside the skull of burial 898 — a cup of gypsum (vessel 8); under skull 898 — a beaker (vessel 9). 0.22 m to the NE of the skull of burial 896 — metallic cross-shaped stamp-seal (no. 10).

Grave goods (?): a ring-shaped lapis lazuli bead (Pl. 142: 11)¹.

899. In the centre of the chamber, the head and the lower part of the body near the NW wall. The skeleton was located slightly above the level of the skeletal remains of interred 894–898, but lower than the level of burial 893. Woman 40–45 years old — mature [T. K.]. WSW, facing SSE; the lower jaw — at the left forearm. Flexed on the right side. Right humerus at 40°, the left — parallel to the spine; arms bent at the elbows at 135° and 50°; the lower epiphyses of bones of the right forearm in front of the lower part of the chest, those of the left forearm — in front of the chest; the hands were absent. Femora at 80° to the spine; legs flexed at the knees at 35° and 75°.

900. In the N part of the chamber, behind the pelvis of burial 899, 0.3 m from the NE wall and parallel to it, resting on a layer of ash and burnt earth². Child³. WNW, the skull missing. Flexed (on the right side? on the back?). Bones of the arms absent. Legs flexed at the knees and partly displaced were found resting to the right of the body.

901. Near the SE wall, 0.45 m from the E corner, at the feet of skeleton 899. Child [Ю. Б.]. NNW? The skull and bones of the arms absent. Flexed (on the back?). Legs flexed at the knees.

Grave goods (Pl. 142: 6, 7): in the E corner, standing at the level of burial 901 there were a khumcha with the upper part broken off (vessel 6) and, right next to it, a beaker (vessel 7).

887–890, 890a, 891. Exc. 9, room 332, in the W part (Pls. 120, 136B; MA. 1986. File 52. Sheet 8; PhA. 3248.36), reburied skulls and lower jaws of 6 (?) individuals. 887, 890a (lower jaw)⁴ — two (?) women 25–30 years old; 888 — woman (?) 25–30 years old; 889 — man (?) 25–30 years old; 890 — man 30–35 years old; 891 — woman 20–30 years old [T. K.].

887–890, 890a. At a depth of about 1.7 m from the surface, 0.80 m below the floor of the 1st (upper) period, in the collapsed debris of mud-brick walls.

887. The cranium resting on the left cheekbone, facing SE.

888. The skull on the right cheekbone, facing SE.

889. The cranium resting on the left cheekbone, facing S; close by — the lower jaw.

890. A skull with its base up, facing S.

890a. A lower jaw near skull 890.

891. Located 0.15 m lower than burials 887–890, 0.2 m above the floor of the room of the 2nd (lower) period. A skull without the lower jaw.

902–902a. Exc. 16, horizon 5, level VIII, a burial chamber (NW–SE x NE–SW — 1.05 x 1.07 m; Pls. 143B, 143B; MA. 1986. File 51. Sheet 9. File 52. Sheet 15; PhA. 3248.46; Удеумуратов 1993: fig. 8)⁵.

902. Man (?) 30–35 years old [T. K.]. N? The skull was lacking, the spine displaced. Flexed on the right side. Arms partly displaced, bent at the elbows at 60°. Legs strongly flexed at the knees at 40° and 10°; feet close to the pelvis.

902a⁶. Adult. Unrelated parts of the skeleton: in the corner of the chamber, alongside the SE wall — bones of a shin and a foot; near the NE wall — phalanges and ribs; in the centre of the chamber — phalanges of the wrists (?).

Grave goods: beside the SE wall — a low painted beaker (Pl. 143B: 1)⁷.

902б. Exc. 16, horizon 3, room 3 (Pl. 143A; MA. 1986. File 51. Sheet 7), in a deep bowl/cauldron (Pl. 143A: 1). Small baby [Б. У.]. Flexed.

902в. Exc. 16, horizon 4, room 3, in the W corner (Pl. 143B; MA. 1986. File 51. Sheets 8, 9). Child [Б. У.]. N. Flexed. Judging by the imprints found, the body was wrapped in a fabric.

902г. Exc. 16, horizon 4, room 4 (Pl. 143B; MA. 1986. File 51. Sheets 8, 9), on the floor, in a khum (storage jar). Child [Б. У.]. Flexed.

Grave goods: a beaker (Pl. 143B: 1).

¹ The collection comprises a lapis lazuli bead (code: P. 9, room 271, layer 4) omitted in the list of finds in the Description of Burials and unmarked on the plan, but supposedly found in the lower layer of the fill of the burial chamber (room 271).

² The floor of room 371 was slightly lower in the north-eastern part of the chamber than in its south-western section.

³ As may be judged by the size of the bones on the drawing.

⁴ The lower jaw may have belonged either to the skulls from burials 887 or 891, or to yet another interred whom we designated here under no. 890a.

⁵ The bones were found at the mark of –375 cm, and the foundations of the walls of the chamber and the layer of the burials were at almost equal levels suggesting that they were synchronous. Under the bones of the deceased, was uncovered a hearth on a circular adobe platform, evidently not related to this burial chamber, (MA. 1986. File 51. Sheets 9, 10). In his publication, B. N. Udeumuradov notes that «Under the burial and the bases of the chamber walls was found a hearth of round plan...» (193: 29).

⁶ According to the conclusions of T. P. Kiyatkina, all the bones found in this chamber belonged to a single skeleton. However, judging by the drawing and photo (MA. 1986. File 52. Sheet 15; PhA. 3248.46), at least two adults were buried here.

⁷ In the publication, it is specified erroneously that in this chamber, two painted vessels were found (Удеумуратов 1993: 29).

1987¹

903. Exc. 9, room 370, in the W corner (Pl. 120; MA. 1987. File 52. Sheet 1), under the first (upper) floor². Small baby. W. Flexed, on the left (?) side.
904. Exc. 5, horizon 10, in a pit (NW–SE x NE–SW — 0.9 x 0.6 m) which disturbed the N part of the wall separating rooms 4 and 5 (Pl. 144; MA. 1987. File 53. Sheet 3). Child 6–7 years old [T. K.]. The bones had been reburied: on the bottom of the pit, at the boundary of levels XVI and XVII, was the skull, above the latter — vertebrae and bones of the legs, in the upper part of the fill of the pit (boundary of levels XV and XVI) — the lower jaw.
- 905, 906–910, 906a, 9066, 907a. Exc. 5, horizon 10, courtyard B (Pls. 144, 145A; MA. 1987. File 53. Sheet 7. File 54. Sheet 2; PhA. 3271) — remains of a disturbed burial chamber or, more likely, some reburied skeletal remains. 905, 906, 908–910 — adults; 907 — a child [J. K.]. According to the anthropologist's identification, this accumulation comprised the skeletal remains of at least 9 (?) individuals: 1) a very massive man, matusus (presumably, interred no. 910); 2) fragments of the skull of an adult male (?) (proposal burial 908); 3) an adult man (presumably, interred no. 905); 4) an adult man (presumably, interred no. 909); 5) a girl 15–16 years old (presumably, interred no. 906); 6) an adolescent girl (?) 13–14 years old (burial 906a); 7) fragments of bones of an adolescent (burial 9066); 8) a child 6–7 years old (probably, burial no. 907); 9) a child about 1 year old (burial 907a) [T. K.]³. Within an area of about 2.0 m², in a layer 0.4 m thick — unrelated bones: five skulls and three lower jaws (burials 906–910); long bones, ribs and vertebrae, some of which undoubtedly belonged to burials 906–910, whereas the other — to burials 906a, 9066, and 907a. The bones were resting on a mud-brick fill and were covered over with a layer of fragmentary mud bricks and ashes. Located 2.0 m to the SW from this accumulation there was the skull of interred 905.

1989⁴

911. Exc. 5, horizon 10, courtyard A, near the NW edge of the excavation (Pl. 144; MA. 1989. File 34. Sheet 3). Child 5–6 years old [T. K.]. NW. Flexed on the right side. The left hand beside the knees.
Grave goods (Pl. 145B: 1–4; Kircho 1994: fig. 2, 14, 15): behind the head — a painted cup (vessel 1) and a small pot (vessel 2); under the chin — an agate spacer-bead (no. 4); at the belly, under the elbows — an anthropomorphic terracotta (poorly fired) sitting statuette (no. 3).
912. Exc. 5, horizon 10, courtyard B (Pls. 144, 145B; MA. 1989. File 34. Sheet 3; PhA. 3386.14), partly under the base of counterbalance of the encircling wall of horizon 8. Woman, mature [T. K.]. SSE. Flexed on the left side. The cervical area of the spine bent. Right humerus parallel, the left — at 40° to the spine; arms bent at the elbows at 50° and 30°; the wrists near the skull. Femora at 70° and 100° to the spine; legs flexed at the knees at 25° and 30°; the feet resting close to each other.
- 913–918. Exc. 5, horizon 10, courtyard A, in its N part, in a disturbed burial chamber or a pit (Pls. 144, 145B; MA. 1989. File 34. Sheet 3; PhA. 3386.16), which had damaged the SW and SE walls of room 18 of horizon 11; on a mat. 913 — a man adultus (?), matusus (?); 914 — a woman matusus; 915 — a man adultus, very massive; 916 — a man (?) adult; 917 — 1–1.5 years old [T. K.]; 918 — a baby [J. K.]. Unrelated skulls and bones.
919. Exc. 5, horizon 10, room 21, in the N part (Pls. 144, 145B; MA. 1989. File 34. Sheet 3; PhA. 3386.17), almost at the level of the top of the walls. Woman, matusus [T. K.]. SSE. Flexed on left side. The arms flexed at the elbows, wrists — near the lower jaw. The lower part of the body and legs were outside the confines of the excavation.

1995⁵

- 920–924. Exc. 5, horizon 6, a burial chamber. 920 — newborn baby; 921 — baby 1–2 months old; 922 — child 6–8 years old; 923 — 16–18 years old; 924 (the top of the cranium and the lower jaw) — male 35–40 years old [A. K.]. In the SE edge of the excavation, in layers of the 6th horizon, approximately 6.5 m from the S corner of the excavation — remains

¹ Л. Б. Кирчо. Отчёт о работах Алтынковского отряда Каракумской экспедиции в весенний сезон 1987 года / МА ИМК RAS. 35. List 1. 1987. File 53; drawings: File 54. All the burials, found in 1987 in horizon 10 at Excavation 5, are shown on the plan — File 54. Sheet 1.

² Room 370 was abandoned in the beginning of period Altyn 2 (Березкин 2001: 47), and accordingly, burial 903 was situated under the floor dated to that period, in the fill of horizon Altyn 3.

³ The anthropological identifications of the skeletal remains found in 1987 at Excavation 5 were carried out by the anthropologist only in 1989, when the state of preservation of the bones and parcels with finds was already not good enough, so that some parcels and field codes were confused. We present here completely the anthropological identifications of skeletal fragments found in courtyard B. The remains of a girl, an adolescent and a child one year old (burials 906a, 9066 and 907a correspondingly) are not specified on Pl. 145A. The skull of skeleton 906 was not sketched on the field drawing (Pl. 145A) because in the course of uncovering this accumulation of skeletal remains, some of the bones were disturbed or damaged by local inhabitants. The positions of burials 906–910, 906a, 9066, 907a and 905 are shown on the plan of buildings of horizon 10 (Pl. 144).

⁴ В. М. Массон. Отчёт о работах Каракумской экспедиции в осенний сезон 1989 г. на поселениях Алтын-депе и Илгынлы-депе / МА ИМК RAS. 35. List 1. 1989. File 34. Sheets 1–6; drawings: File 35. Sheets 1–4.

⁵ Burials 920–924, found in the abrading edge of Excavation 5, were shown on the plan of horizon 6 (Pl. 92) only presumably, on the basis of the description.

of a burial chamber subjected to erosion, continuing for 0.5–0.7 m into the edge of the excavation. Preserved in the edge there were two pairs of pelvic bones of adults, long bones and ribs. An accumulation of bones in the form of a compact pile, bordered from the SW by a massive wall (the N wall of room 30, horizon 6); beside the wall there were two mud bricks — possibly, the remains of the wall with which the entrance to the chamber had been bricked-up. Collected were peeled down bones and pottery which included two archaeologically complete vessels — a pot-like vessel and a pot (Pl. 143Г: 1 and 2).

1998

924a¹. The western slope of the «Area of Living Quarters». Presumably, lined up with mud bricks. Adult [Jl. K.]. NW (?), with the legs flexed at the knees (?).

Grave goods (Pl. 146A: 1, 2, 4–11): at the head, standing on a low adobe platform, were a goblet (vessel 1) and a small pot (vessel 2). Close to these vessels there were metal objects: a «shovel» with a flat blade and thickened haft (no. 4), a circular mirror badly deformed (no. 5), a pin with its head broken off (no. 7), a small oval cup (no. 11), two plate-pieces coiled from wire at 1.5 turns (one complete and a fragment of the other; no. 9 and no. 10), a flat ring/clip with a rivet on inside (no. 8), and a silver needle with an eye (no. 6). Part of these objects possibly had been put in a woven basket or on a mat — on the mirror, imprints of the weaving from some organic material have been traced.

Grave goods (?): higher than the vessels, a flat black-polished dish (Pl. 146A: 3) was lying inclined, almost on its side — part of it had been protruding above the modern surface and was destroyed by deflation.

2001²

925. Exc. 5, horizon 12, room 3, 1.8 m from the N corner, 0.2 m from the NE wall; the interred was found resting with the back turned to the wall, directly beneath the plastering of the lower floor of room 18 of horizon 11 (Pl. 132Б; MA. 2001. File 14. Sheets 4, 12). Baby 0–6 months old [A. K. K.]. NW, facing S. On the right side, the body having slightly sunk backward. The right arm extended parallel to the body at an angle of 30° to the spine; the wrist in the area of the knees. The right femur flexed at 90° to the spine; the leg bent at the knee at 90°. During clearing of the burial, bones of the left arm and leg were disturbed so that their original positions have remained unidentified.

926. Exc. 5, horizon 12, room 3, 0.15 m to the NW from burial 925, partly under the brickwork of the NE wall of room 18 of horizon 11 (Pl. 132Б; MA. 2001. File 14. Sheets 4, 12). Baby 0–6 months old [A. K. K.]. SW, the skull displaced and broken sometime in antiquity. Probably, the skeleton had been squashed and bones of the skull drawn asunder by the pressure of the mass of the wall. Resting on the right side, the spinal column arched. Humeri parallel to the spine; arms bent at the elbows at 120°; the forearms crossed; the right wrist near the left shoulder, the left wrist near the right shoulder. Legs flexed at the coxae at about 20°. The body was folded up in two, the legs extended almost parallel to the body.

1959–1961³

927 (1)⁴. Near the N quarters. Adolescent. N. Flexed on the right side.

Grave goods (Pl. 146Б: 7, 8): at the head — a red-slipped painted decanter and a painted light-ware cup, an article made from marmorized limestone (an amulet?).

928–929 (2). Adults. N. Flexed, on the right side.

Grave goods: at the thigh of the eastern skeleton — a grey-ware round-bottomed cup (Pl. 146Б: 4); at the chin of the western skeleton — a marble lamp (Pl. 146Б: 3).

930 (3). Near the main trench of the excavation⁵. Child. NE. Flexed on the right side.

Grave goods: at the face — a small painted cup.

931 (4). Near the S quarters. Adult. W. Flexed on the right side.

Grave goods: a stone pestle and a large spheroid terracotta bead.

¹ In 1998, during the examination of Altyn-Depe by an international group of researchers, remains of a burial (presumably), partly disturbed by a pit of some modern robbers, were discovered; these materials have been published (Кирчо 2000: 70, 71, fig. 1).

² Л. Б. Кирчо. Отчёт о работах Алтын-Депе отряда Каракумской экспедиции Института истории материальной культуры (ИИМК) РАН в октябре 2001 г. / МА ПМК RAS. 35. List 1. 2001. File 14.

³ The burials, excavated at Altyn-Depe in 1959–1961 by A. F. Ganyalin and A. A. Marushchenko have been published (Ганялин 1967). Excavations of 1959–1961 were carried out on top of the Wall Mound nearby, but outside the confines of Excavation 5, the layers of which were excavated by the Kara-Kum Expedition in 1966–1970, 1973–1974, 1976–1989, 1991, 1992, 1995 and 2001. The burials, discovered by A. F. Ganyalin, were located outside the uncovered by him encircling wall of the settlement, and were ranged alongside this wall throughout its entire length of (Ганялин 1967: 209). The drawings of the grave goods (Pl. 128Б) are taken from the same paper, however, the belonging of each vessel to a certain grave was defined by us on the basis of the description, and in some cases it may happen to be erroneous.

⁴ Given in brackets are the ordinal numbers of burials according to A. F. Ganyalin's publication (1967).

⁵ This exploratory trench was 1.0 m to the south-east from the south-eastern corner of Excavation 5 of 1976–2001.

932 (5). Near the main trench of the excavation, in a catacomb cut in the encircling wall. Adult. N. Slightly flexed on the right side. Arms bent at the elbows, the wrists — at the chin. The legs slightly flexed at the knees.

Grave goods: at the head and lower ribs — two painted vessels (Pl. 146Б: 5, 6).

933 (6). In the main trench of the excavation, near the inner edge of the encircling wall. Adult. NE. Flexed on the right side.

Grave goods: a painted vessel, a marble vessel with corrugated neck, a metal pin (a stick with one thickened end?), a broken terracotta statuette of a pregnant female (Pl. 146Б: 1).

934–936. Outside the encircling wall. Chamber no. 1 — rectangular (6 m²) with a vaulted ceiling (Ганялин 1967: 209). On the floor — two adult's and one child's skeletons. NE. Flexed, on the right side. Hands at the chin.

937–938. Outside the encircling wall. Chamber no. 2 — rectangular (2.0 x 1.5 m). One adult's and one child's skeletons. W. On the right side. Hands at the chin.

939–945. In one of the trenches excavated on the W slope of Altyn-Depe. Chamber no. 3 had been disturbed by a later potter's kiln — only a corner of the chamber was preserved. In this chamber, seven skeletons were found, of which six were represented by an accumulation of unrelated bones.

945. The latest burial in the chamber (?). Adolescent. Flexed on the right side.

Grave goods: beside the skull — a truncated conical lamp with a lid of marmorized limestone (Pl. 146Б: 2).

In addition, on the northern slope of the Mound of the Wall, near the northern entrance to the settlement, A. F. Ganyalin discovered a burial complex.

«The third group of burials was located in a special architectural burial complex. ... This architectural burial complex was uncovered during clearing the northern slope of the hill near the main entryway into the town. The complex was represented by two rows of rather small rectangular contiguous rooms ranged along the slope from east to west. A total of six rooms have been found, however only two of them excavated.

A. A. Marushchenko and D. D. Durdyev, who carried out the clearing, revealed that the burials formed three tiers. Examination of the bases of the walls of these rooms enabled to establish more exactly that this complex had two periods of its existence, to which different levels of the floors corresponded. The principle of the general ground plan, however, was repeated each time, the upper walls erected on top of the lower ones. Only one tier of burials is linked with the lower level of the floor, the two other related with the second (upper) level of the floor.

The burials were collective and contained from two to four skeletons, their arrangement and orientation being quite different. Most of the skeletons were disarticulated and their bones were lying in disorder. The displacement of the bones indicated to a sequential character of burying in these tombs. Grave goods have been found only at the four skeletons, uncovered on the floor of the upper structure. These finds included a small painted clay vessel, three vessels made from marmorized limestone, a marble lamp and a large stone bead/pendant» (Ганялин 1967: 211).

946–952¹. I. S. Masimov kindly provided us with a photograph (Pl. 165: 2), on which the process of clearing one of the rooms of the burial complex near the N entrance to Altyn-Depe has been fixed in detail². Judging by the photograph, buried within this funeral chamber were not less than seven individuals, and at least three levels of interment are possible to be discerned.

The upper level: in the centre of the photo — burial 952 — preserved are the skull, some bones of the body and a pelvic bone, presumably, of an adolescent: flexed, on the right side, the left humerus at 50° to the spine; under the ulnar epiphysis of a humerus there were bones of the forearm displaced together and resting directly on the skull of interred 949. In the right upper corner of the photo, discernible are the displaced lower jaw, a radius, a femur and phalanges of an adult (burial 951).

The medium level: burials 947–949, and 950.

947–949. Triple simultaneous burial of two adults and a child (burial 948).

947. Flexed, on the right side. Left humerus at 75° to the spine. Femora at 50° to the spine; legs flexed at the knees at 25° and 50°; the right foot pressed against the pelvis, the left calcaneum touching the phalanges of the right foot.

Grave goods: directly behind the occiput — a stone (gypsum?) bowl; beside the bowl, slightly higher and seemingly not in situ — a biconical stone bead/spindle-whorl.

948. Probably between the hands of interred 947.

Grave goods (?): at some distance behind the occiput — a pot — it also may be related to interred 947.

949. Of the three individuals buried (947–949) this must have been laid the last — the left pelvic bone partly covered the left tibia of interred 947. On the right side. The femora at 70° to the spine, legs flexed at the knees at 40°.

950. Adult. Behind the head of interred 949 — damaged long bones of legs flexed at the knees.

The lower level of the skeletal remains: burial 946.

946. Adolescent. The skull was absent, only a fragment of the lower jaw preserved. Flexed on the right side. The right humerus parallel to the spine, the left — at 45° to the spine; the arms bent at the elbows at 50° and 30°; the right wrist near the left elbow, the left wrist near the lower jaw.

¹ The burials are numbered by the authors of the present publication.

² Unfortunately the scale and any specification of the cardinal points are not shown on this photograph, and it is even unclear whether it is a direct or mirror image.



Табл. 1. Раскоп 1, горизонт Алтын 2, местоположение погребений, план
Plate 1. Excavation 1, horizon Altyn 2, location of the graves, plan



Табл. 2. Инвентарь погр. 1 на «Центральной площади» (1–3 — сосуды) и погребений на раскопе 1, горизонт 2:
 4, 5 — погр. 4, металлические сосуд и нож; 6 — погр. 16, агатовая пронизка;
 7–9 — погр. 5–7, агатовая бусина, халцедоновая пронизка, сосуд

Plate 2. Grave goods from burial 1 at the Central Square (1–3 — pottery), and burials at Excavation 1, horizon 2:
 1–3 — burial 1, pottery; 4–5 — burial 4, metallic vessel and knife; 6 — burial 16, agate spacer-bead;
 7–9 — burials 5–7, agate bead, chalcedony spacer-bead and a vessel

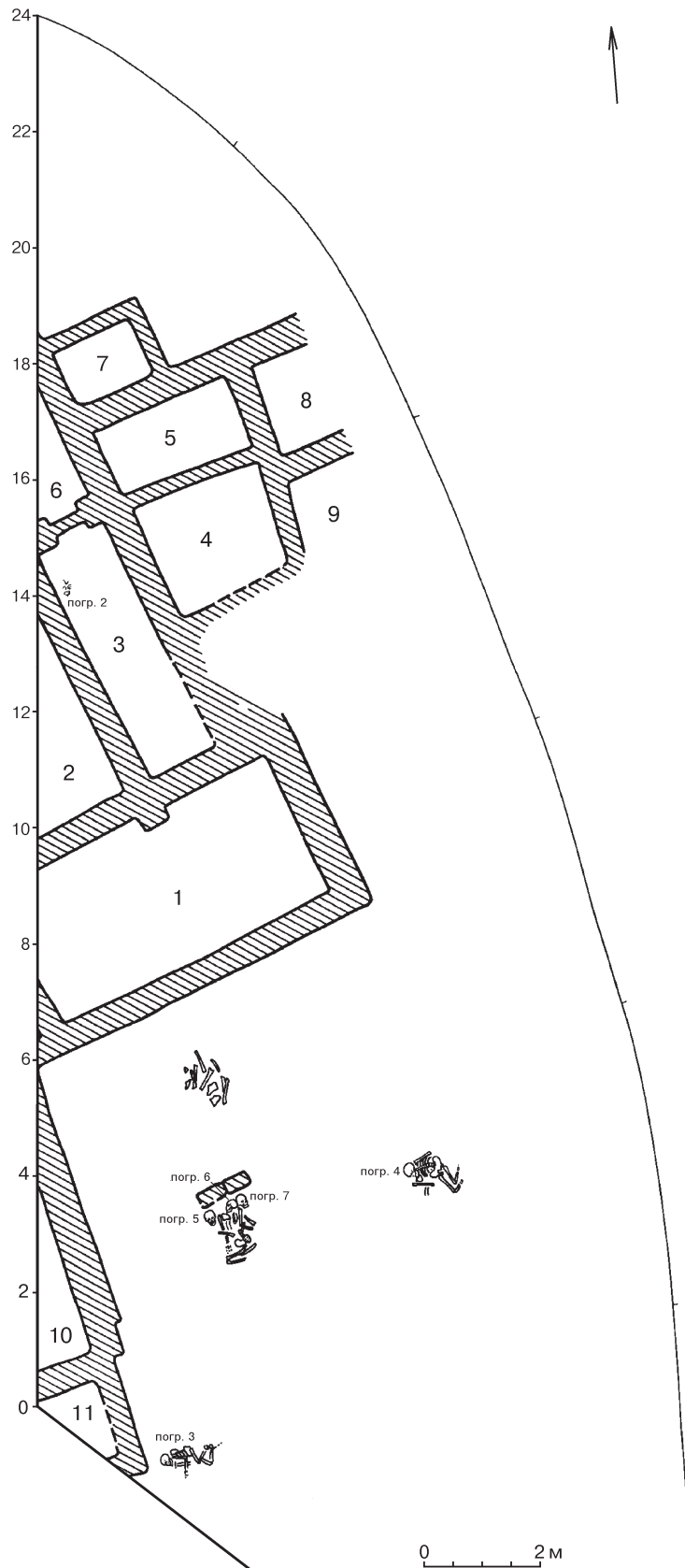

Табл. 3. Раскоп 1, горизонт Алтын 3, местоположение погребений, план
Plate 3. Excavation 1, horizon Altyn 3, location of the graves, plan

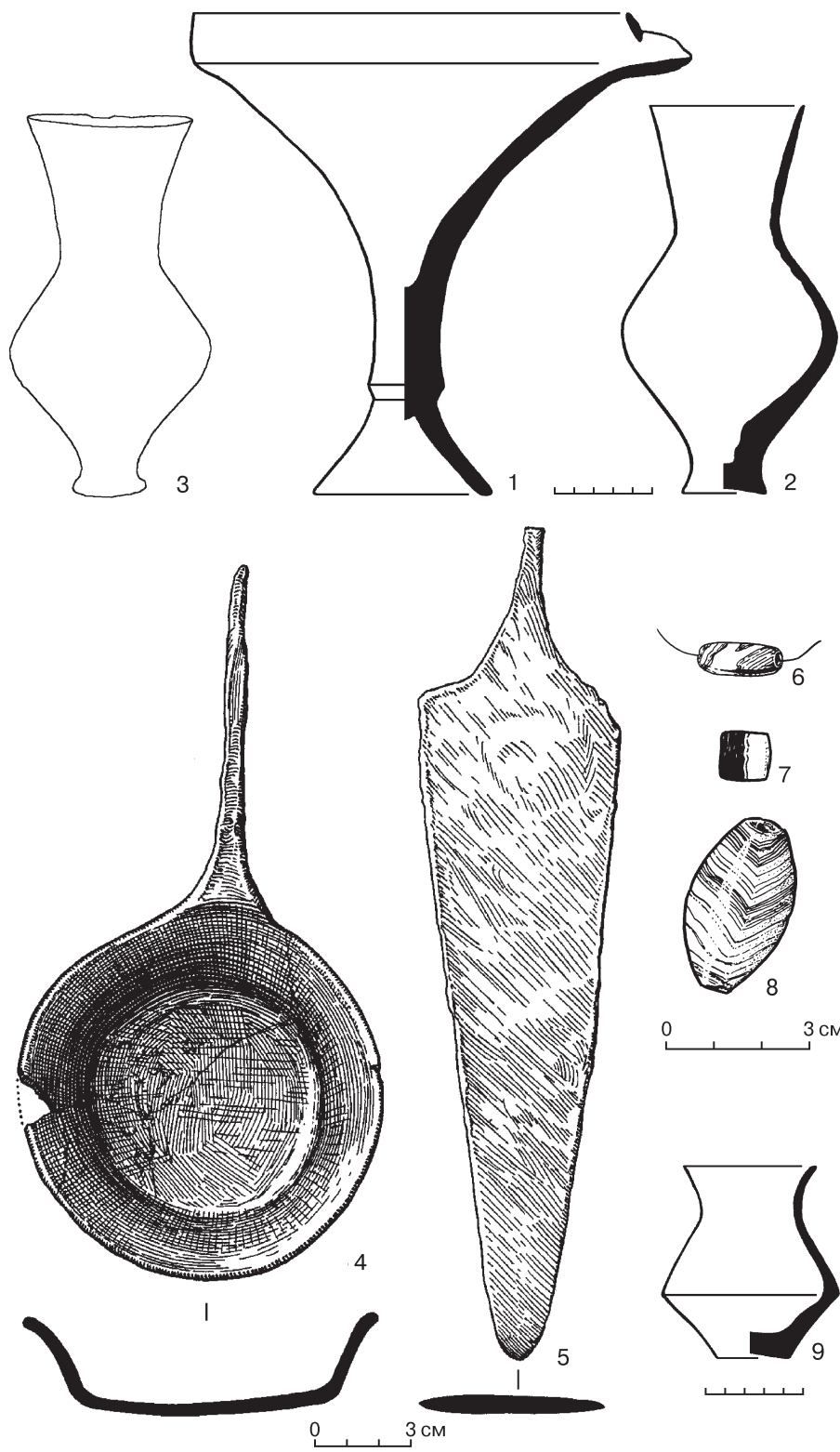

Табл. 4. Раскоп 1, горизонт Алтын 4, местоположение погребений, план
Plate 4. Excavation 1, horizon Altyn 4, location of the graves, plan

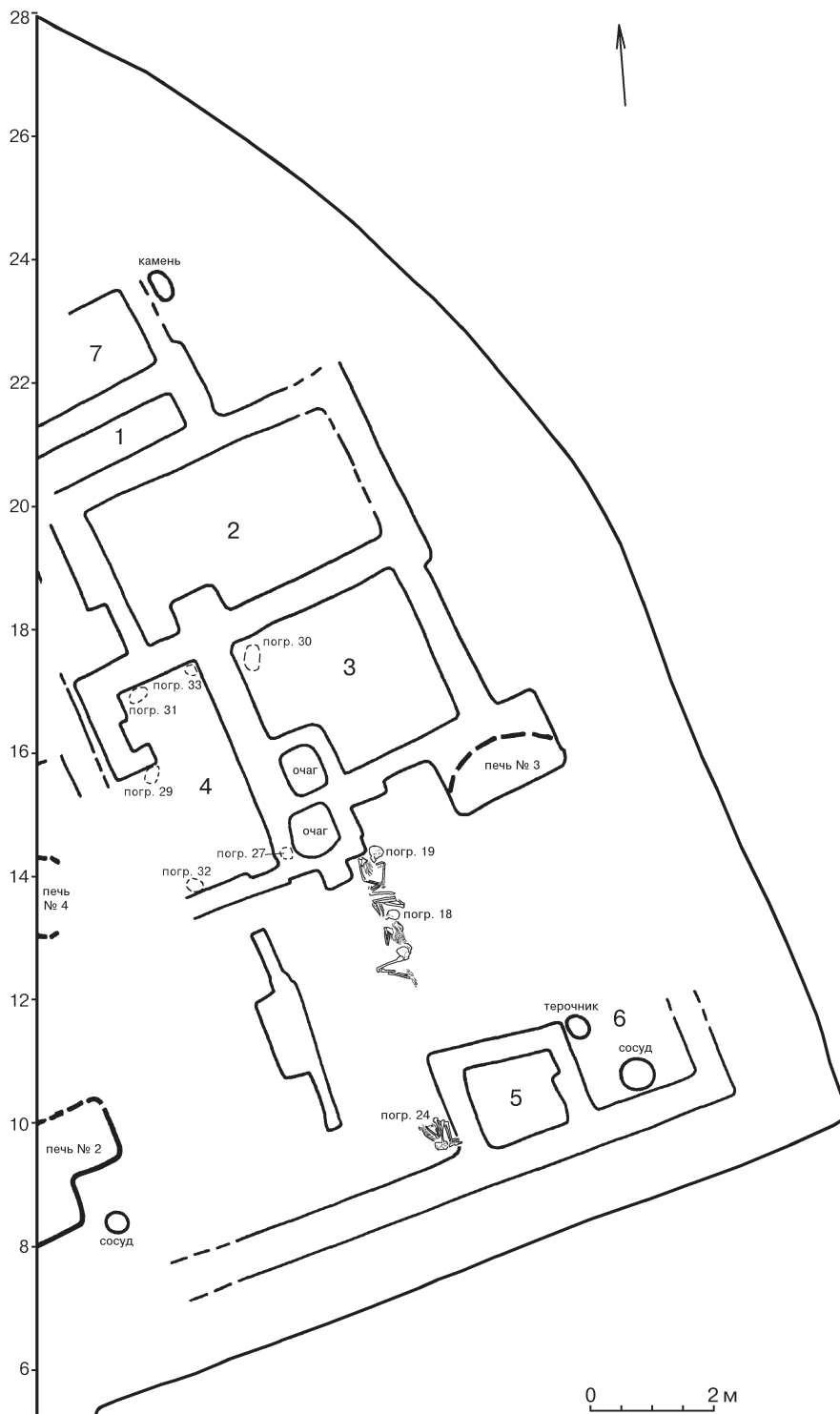

Табл. 5. Раскоп 1, погр. 18–21, 24–27, 29–35, 82, планы
 Plate 5. Excavation 1, burials 18–21, 24–27, 29–35 and 82, plans

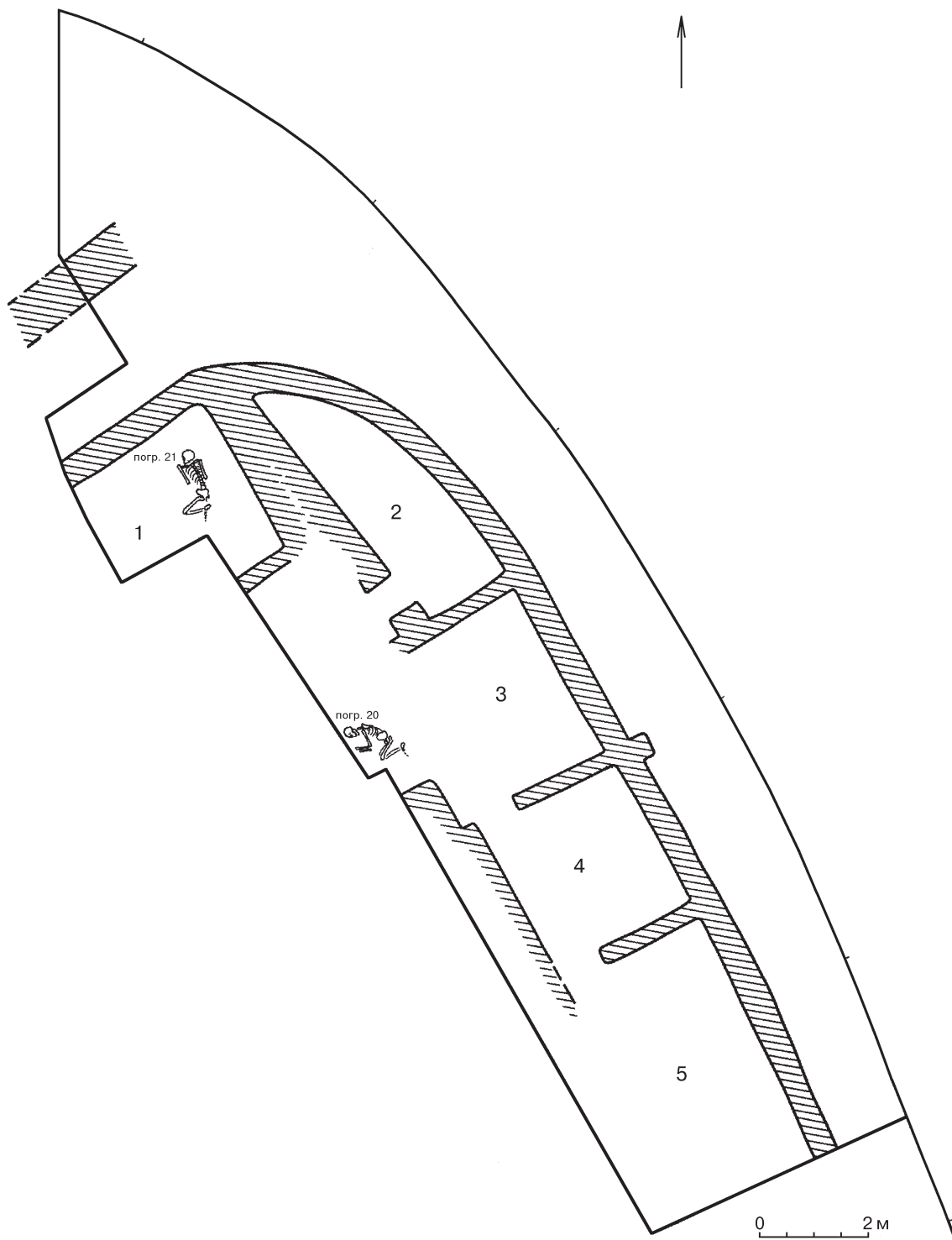

Табл. 6. Раскоп 3, местоположение погребений, план:

а — стены строений; б — забутовка (?)

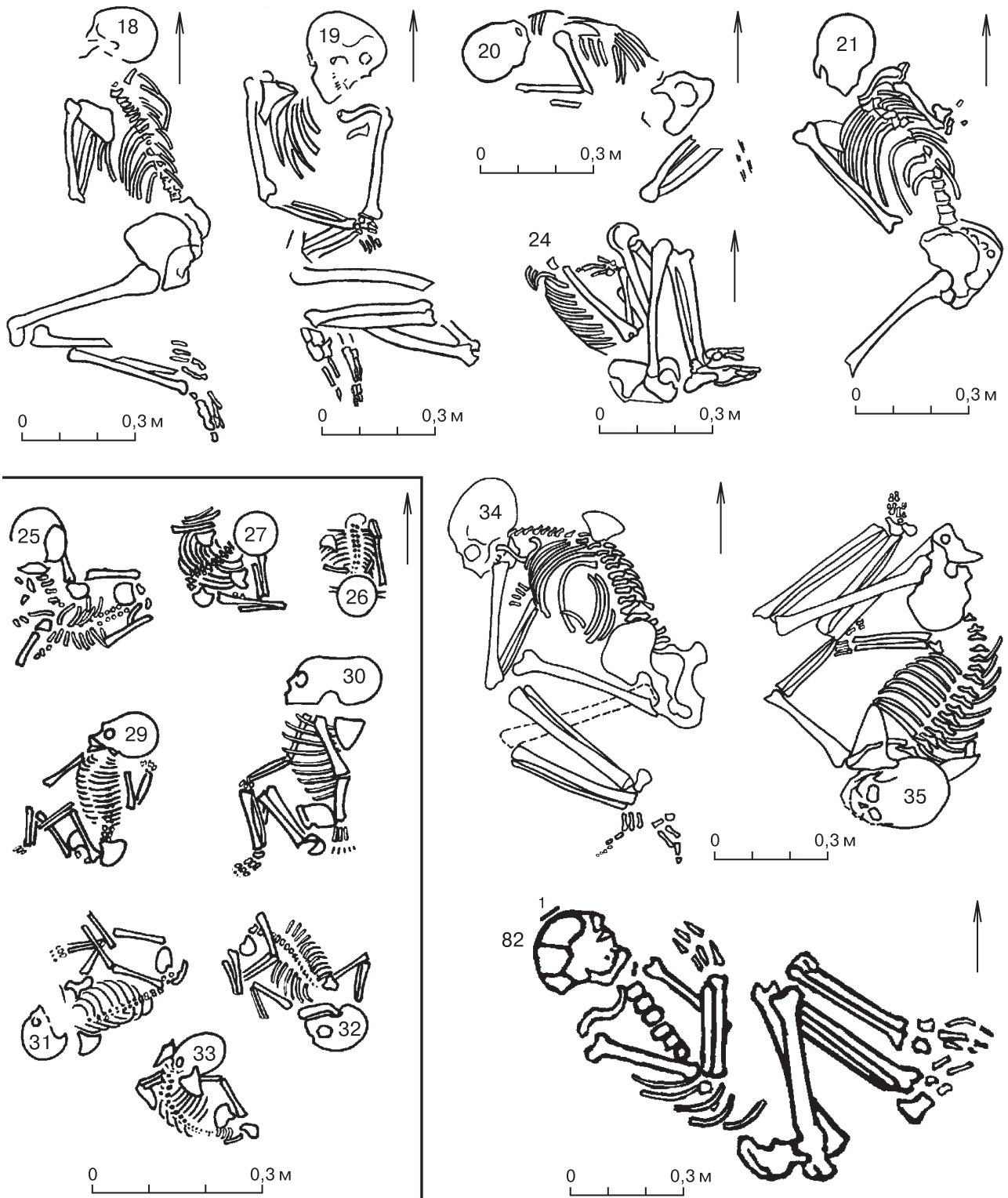
Plate 6. Excavation 3, location of the graves, plan:

a — the walls of buildings; б — rubble fill (?)

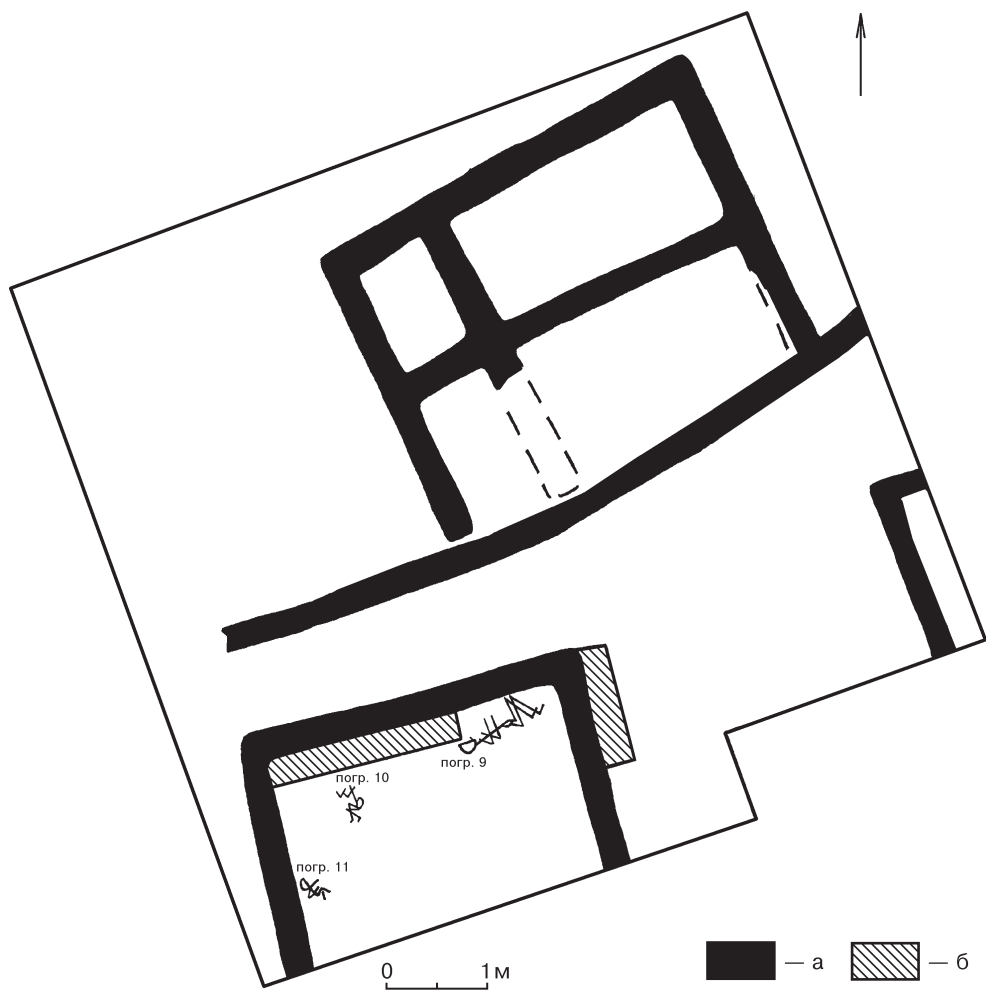

Табл. 7. Раскол 5, горизонт 1, местоположение погребений, план: а — стены горизонта 1; б — стены позднего этапа горизонта 1; в — репер
 Plate 7. Excavation 5, horizon 1, location of the graves, plan: а — the walls of horizon 1; б — the walls of the later stage of horizon 1; в — benchmark



Табл. 8. Раскоп 5, горизонт 1, пом. 13 — погребальная камера, верхний слой захоронений — погр. 43–56, план, разрез
Plate 8. Excavation 5, horizon 1, room 13 — burial chamber, the upper layer of burials, burials 43–56, plan, section



Табл. 9. Раскоп 5, горизонт 1,
 пом. 13 — погребальная
 камера, планы:
 А — средний слой захоронений,
 погр. 56а;
 Б — нижний слой захоронений
Plate 9. Excavation 5, horizon 1,
 room 13 — burial chamber,
 plans:
 А — the middle layer of burials,
 burial 56а;
 Б — the lower layer of burials

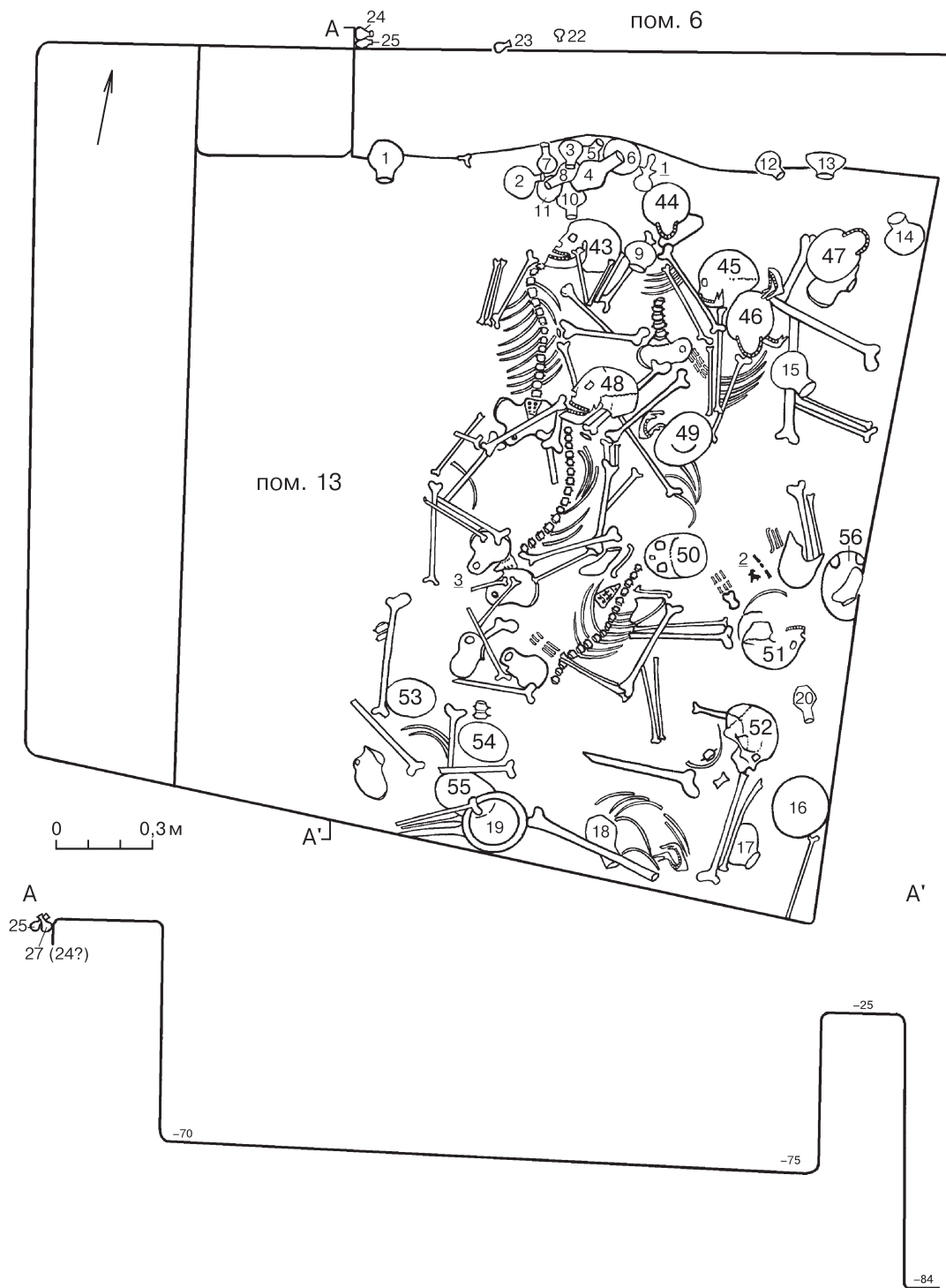

Табл. 10. Раскоп 5, горизонт 1, пом. 13 — погребальная камера, сосуды 1–21
 Plate 10. Excavation 5, horizon 1, room 13 — burial chamber, vessels 1–21

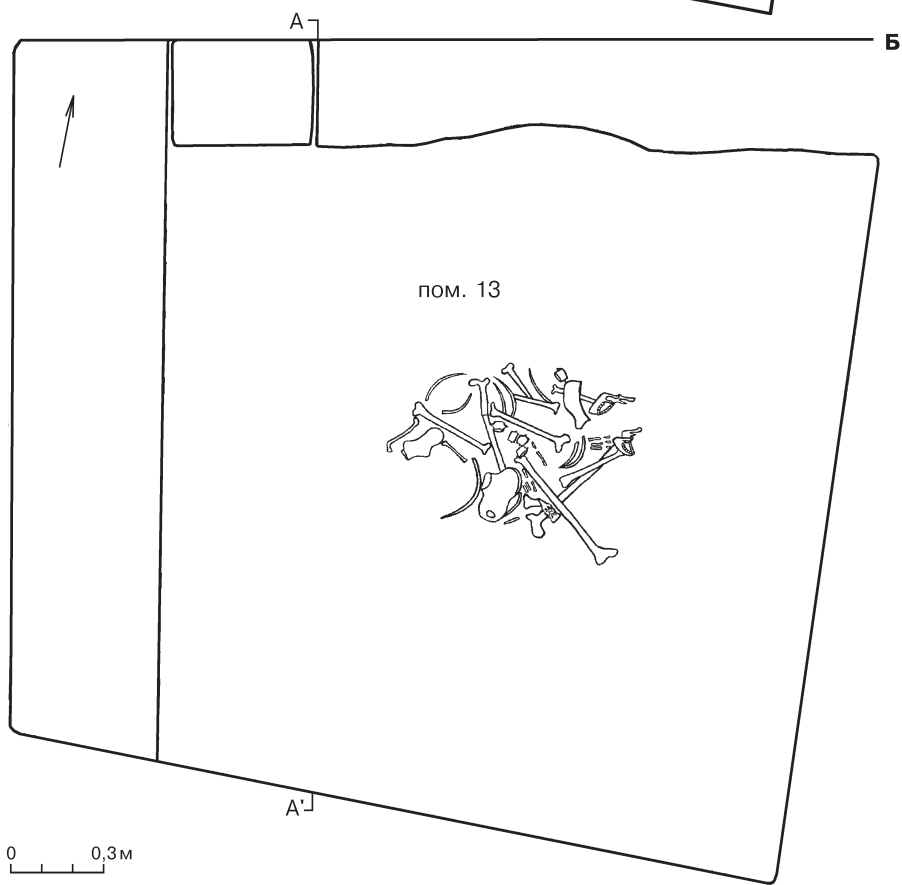
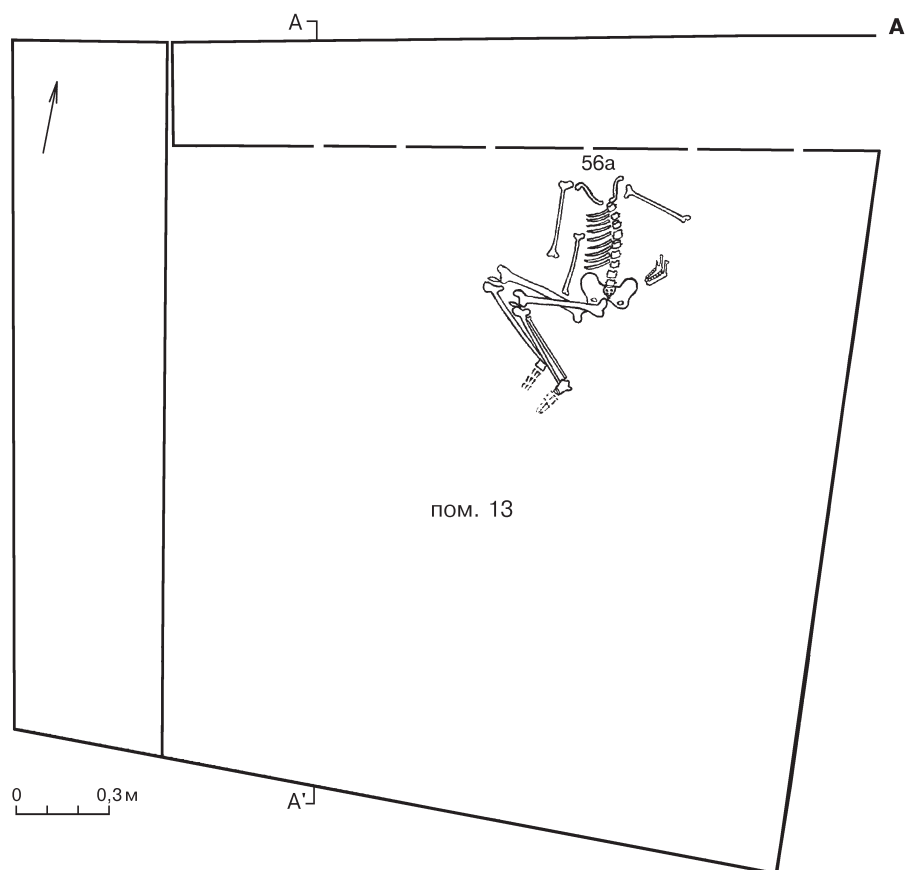

Табл. 11. Раскоп 5, горизонт 1

А — пом. 13 — погребальная камера, инвентарь: 1 — терракотовая статуэтка; 2, 3 — металлические печати;
4 — сосуд из мраморовидного известняка. Б — пом. 6, сосуды 22–26

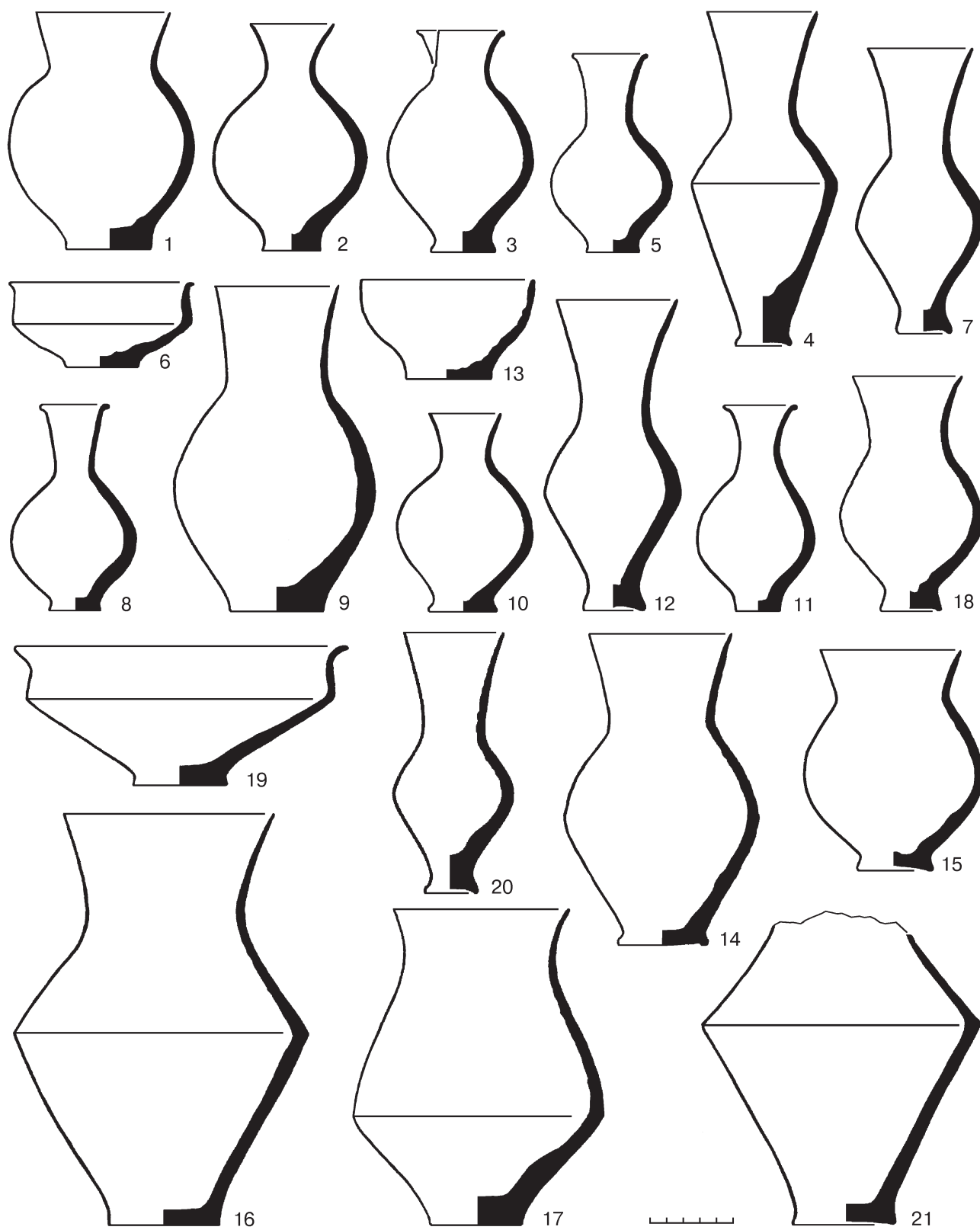
Plate 11. Excavation 5, horizon 1

A — room 13 — burial chamber, grave goods: 1 — terracotta statuette; 2, 3 — metallic stamp-seals;
4 — vessel of marmorized limestone. Б — room 6, vessels 22–26

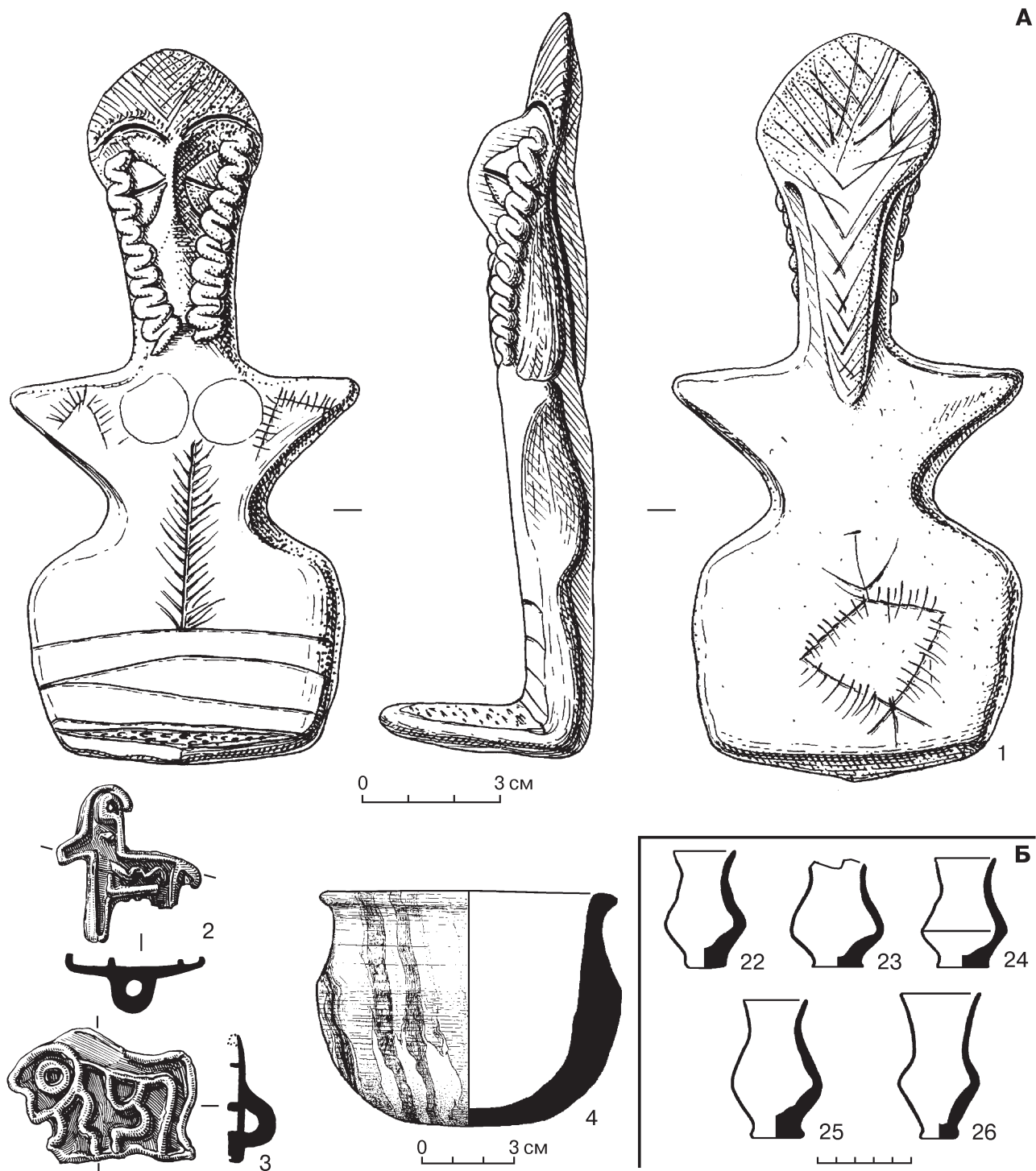
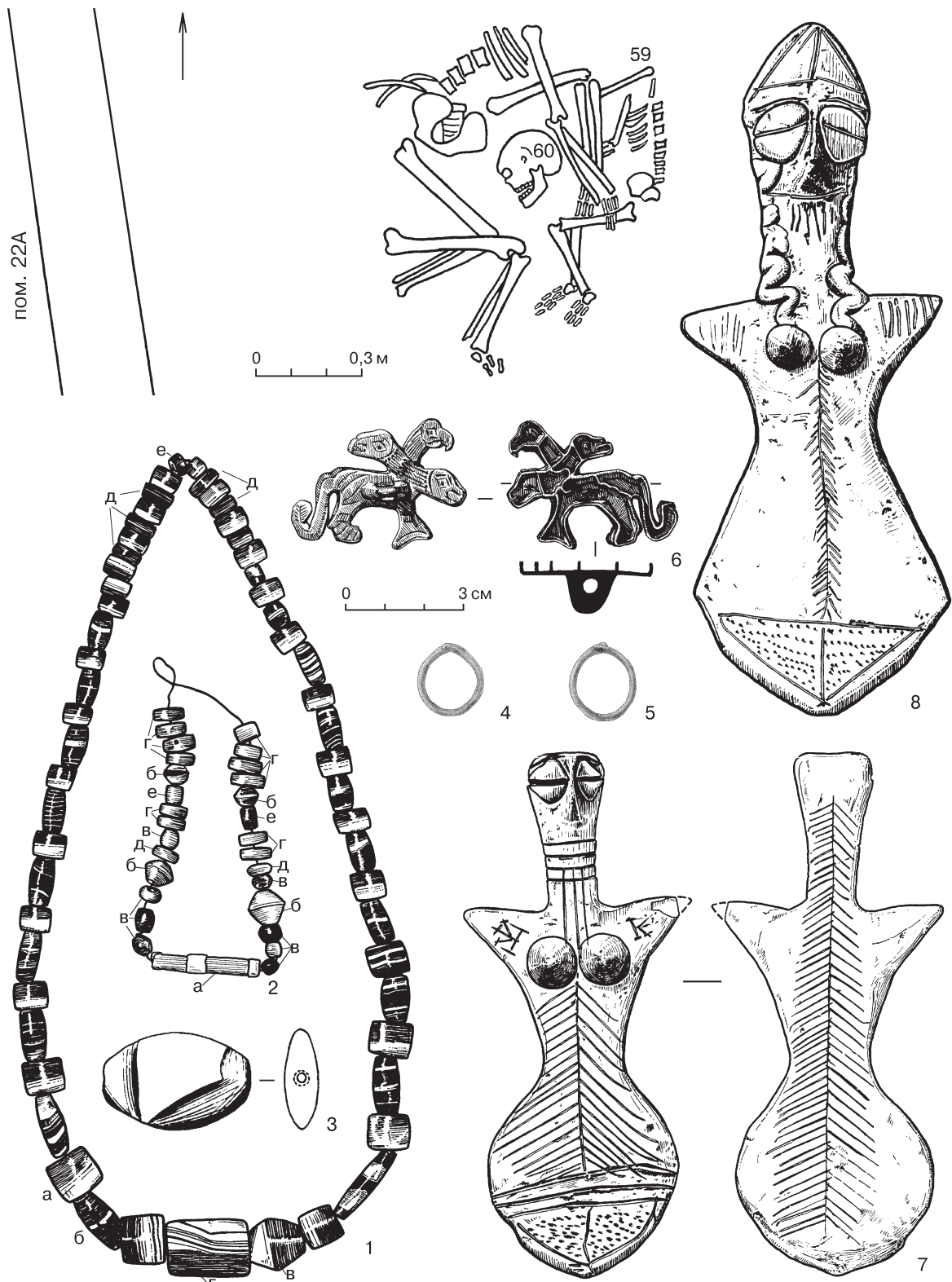

пом. 22А

0 0,3 м

0 3 см

Табл. 12. Раскоп 5, горизонт 1, погр. 59–60, план, инвентарь:

1–3 — бусины и пронизки (1а–1г, 3 — агат; 1д, 1е, 2в–2е — сердолик; 2а — лазурит с золотой оковкой; 2б — гипс с золотой обтяжкой); 4, 5 — золотые кольца; 6 — серебряная (?) печать-штамп; 7, 8 — терракотовые статуэтки

Plate 12. Excavation 5, horizon 1, burials 59–60, plan, grave goods:

1–3 — beads and spacer-beads (1a–1g, 3 — agate; 1d, 1e, 2b–2e — carnelian; 2a — lapis lazuli with gold binding; 2b — gypsum covered with gold covering); 4, 5 — golden rings; 6 — silver (?) stamp-seal; 7, 8 — terracotta statuettes



Табл. 13. Раскоп 6

A — местоположение погребений, план, разрез: а — стены нижнего и среднего горизонтов; б, в — стены верхнего горизонта; г — обожжённый дочерна слой; д — кирпичный завал; е — границы нетронутых раскопками напластований; ж — сосуды. Б — камера 3, погр. 61-65, 65а, план. В — камера 1, погр. 73-80, план

Plate 13. Excavation 6

A — location of the graves, plan, section: а — the walls of the lower and middle building horizons; б — the walls of the upper building horizon; г — black burnt layer; д — collapsed brickwork; е — boundaries of the excavated area; ж — pottery.

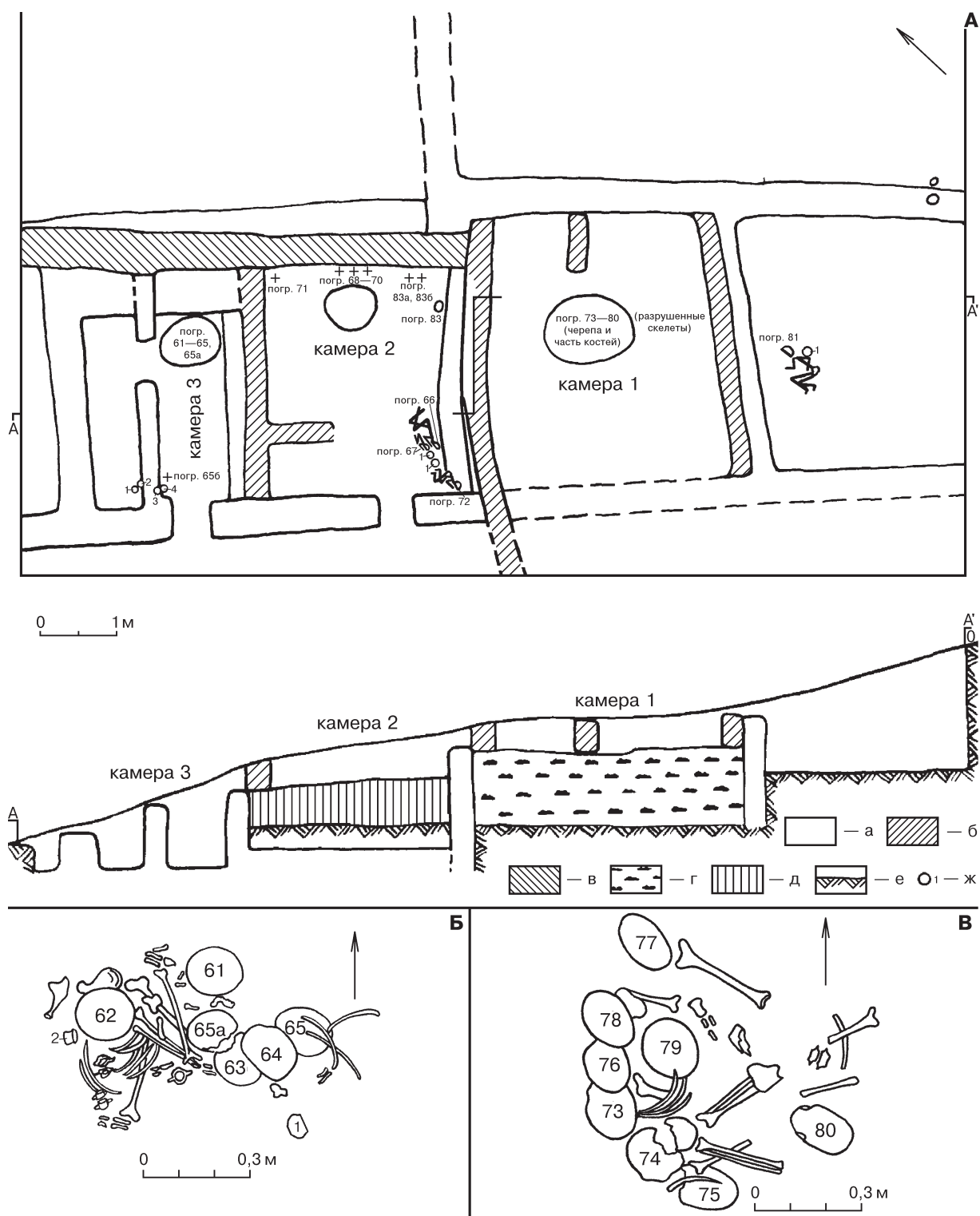
Б — chamber 3, burials 61-65, 65a, plan; В — chamber 1, burials 73-80, plan



Табл. 14. Раскоп 4, местоположение погребений, план, разрезы:

а — стены верхнего и нижнего горизонтов; б — ранняя стена нижнего (?) горизонта;
в — поздние стены нижнего горизонта; г — зольник; д — уровень нетронутых раскопками напластований

Plate 14. Excavation 4, location of the graves, plan, sections:

а — the walls of the upper and lower building horizons; б — the early wall of the lower (?) building horizon;
в — the later walls of the upper building horizon; г — ashy area; д — the level of layers undisturbed by excavations

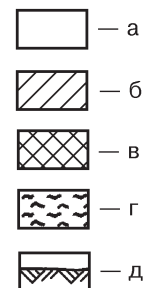
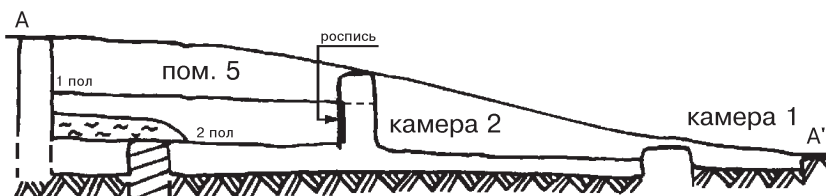
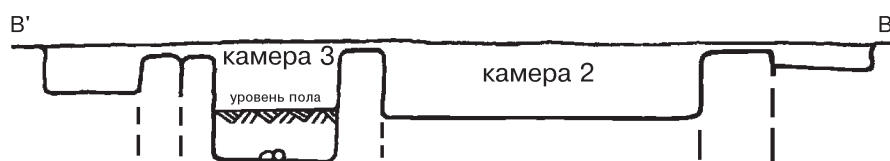
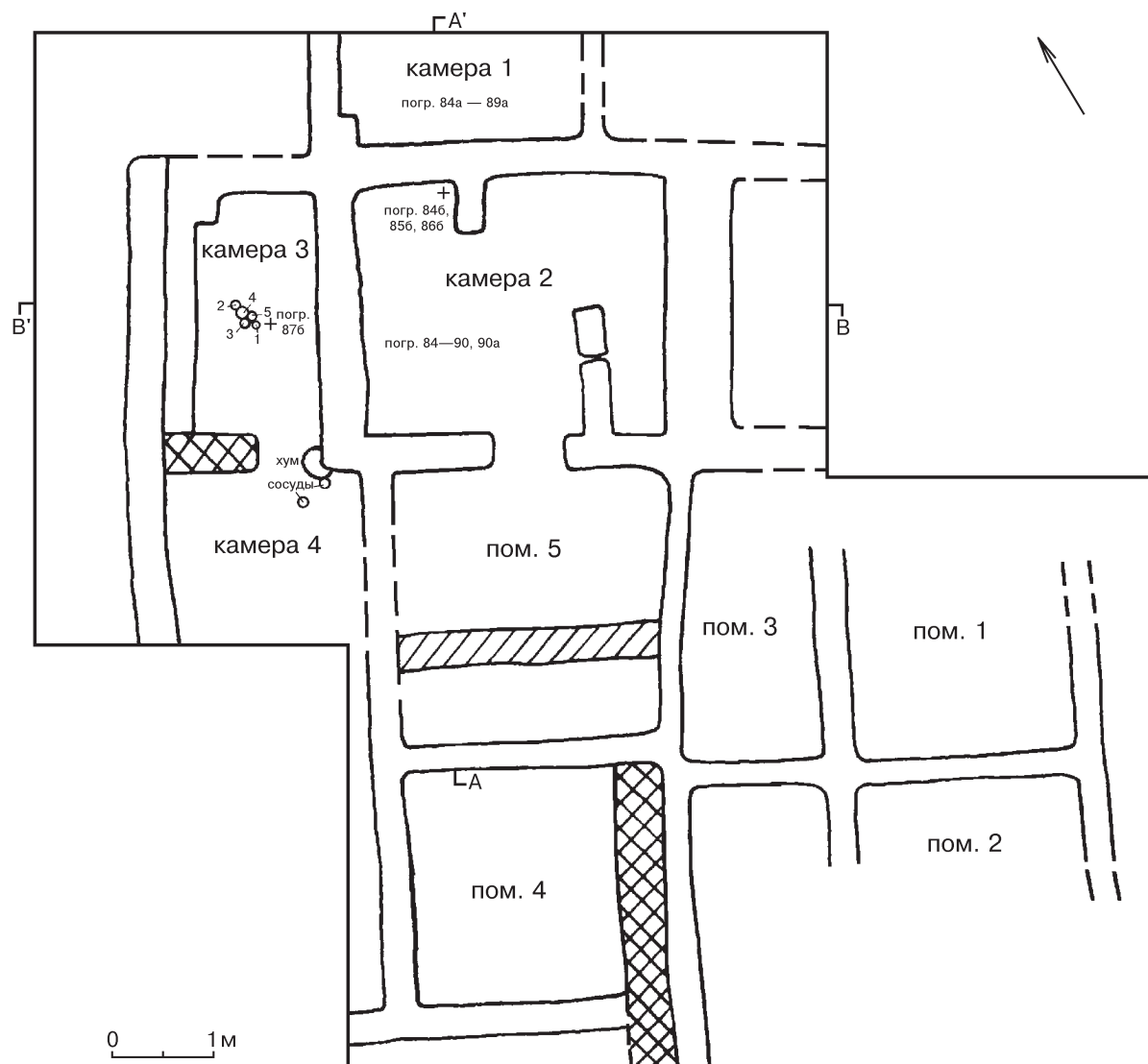

Табл. 15. Сосуды из погребений

Раскоп 4, нижний горизонт: 1–5 — камера 3, сос. 3–5, 7, 8; 6 — камера 4, сос. 1; 14–16 — пом. 5.
 Раскоп 6: 8 и 9 — камера 3, сос. без № и 2; 10–12 — камера 2, погр. 83, сос. 1–3; 13 — погр. 67. 7 — погр. 17

Plate 15. Pottery from the graves

Excavation 4, the lower building horizon: 1–5 — chamber 3, vessels 3–5, 7, 8; 6 — chamber 4, vessel 1; 14–16 — room 5.
 Excavation 6: 8 and 9 — chamber 3, a vessel without a number and vessel 2;
 10–12 — chamber 2, burial 83, vessels 1–3; 13 — burial 67. 7 — burial 17

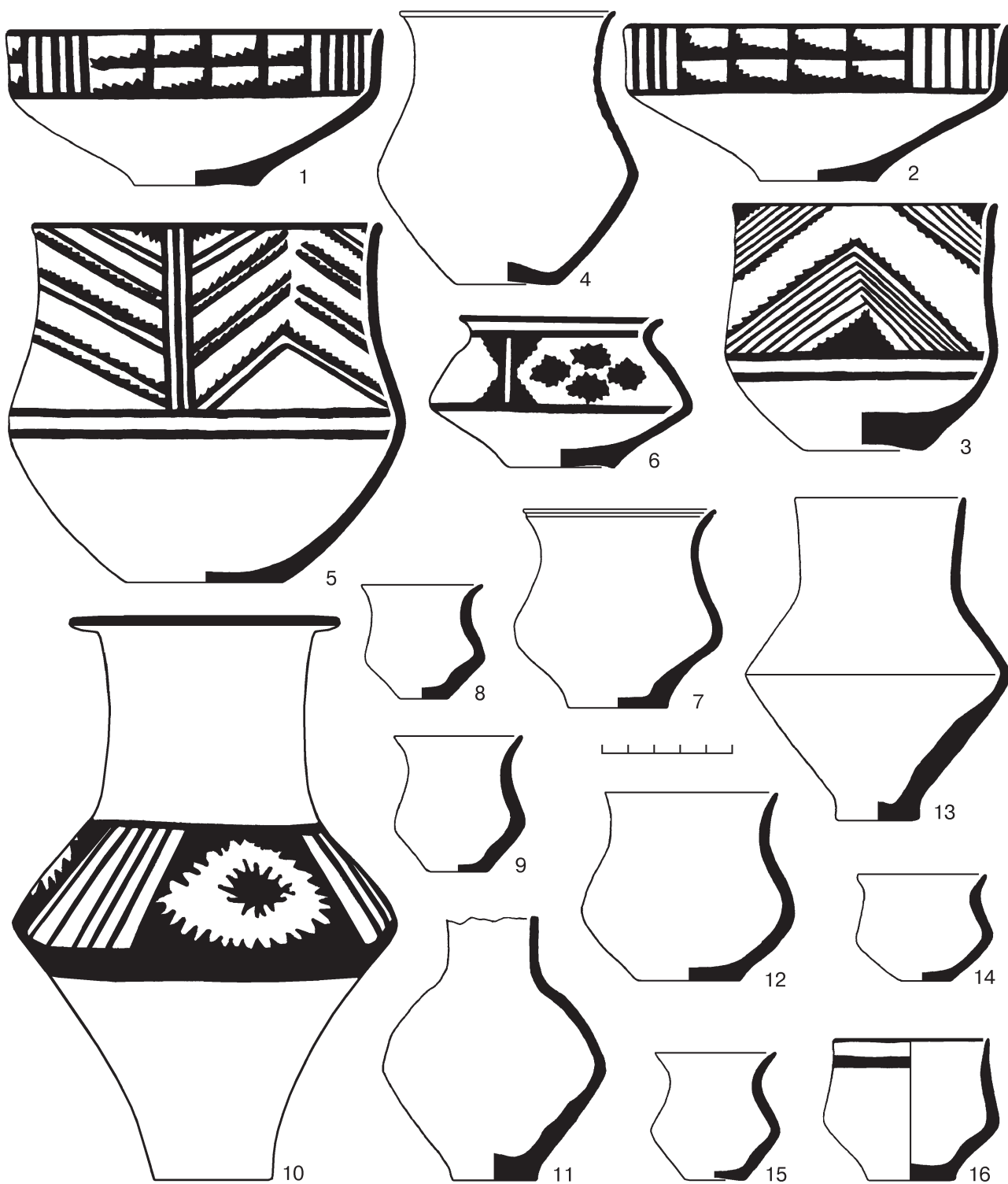

Табл. 16. Раскоп 4, нижний горизонт, погребальные камеры 2 и 1, погр. 84–90, 90а, 846, 856, 866 и 84а–89а, план: а — остатки циновки
Plate 16. Excavation 4, the lower building horizon, burial chambers 2 and 1, burials 84–90, 90a, 846, 856, 866 and 84a–89a, plan: a — remains of a mat



Табл. 17. Раскоп 4, нижний горизонт, камера 2, сосуды 1-4, 6, 8, 10-13, 15, 17, 18, 20, 21, 24, 25, 28, 30, 31; 22 — светильник (с крышкой) из мраморовидного известняка
Plate 17. Excavation 4, the lower building horizon, chamber 2, vessels 1-4, 6, 8, 10-13, 15, 17, 18, 20, 21, 24, 25, 28, 30, 31; 22 — lamp (with lid) of marmorized limestone

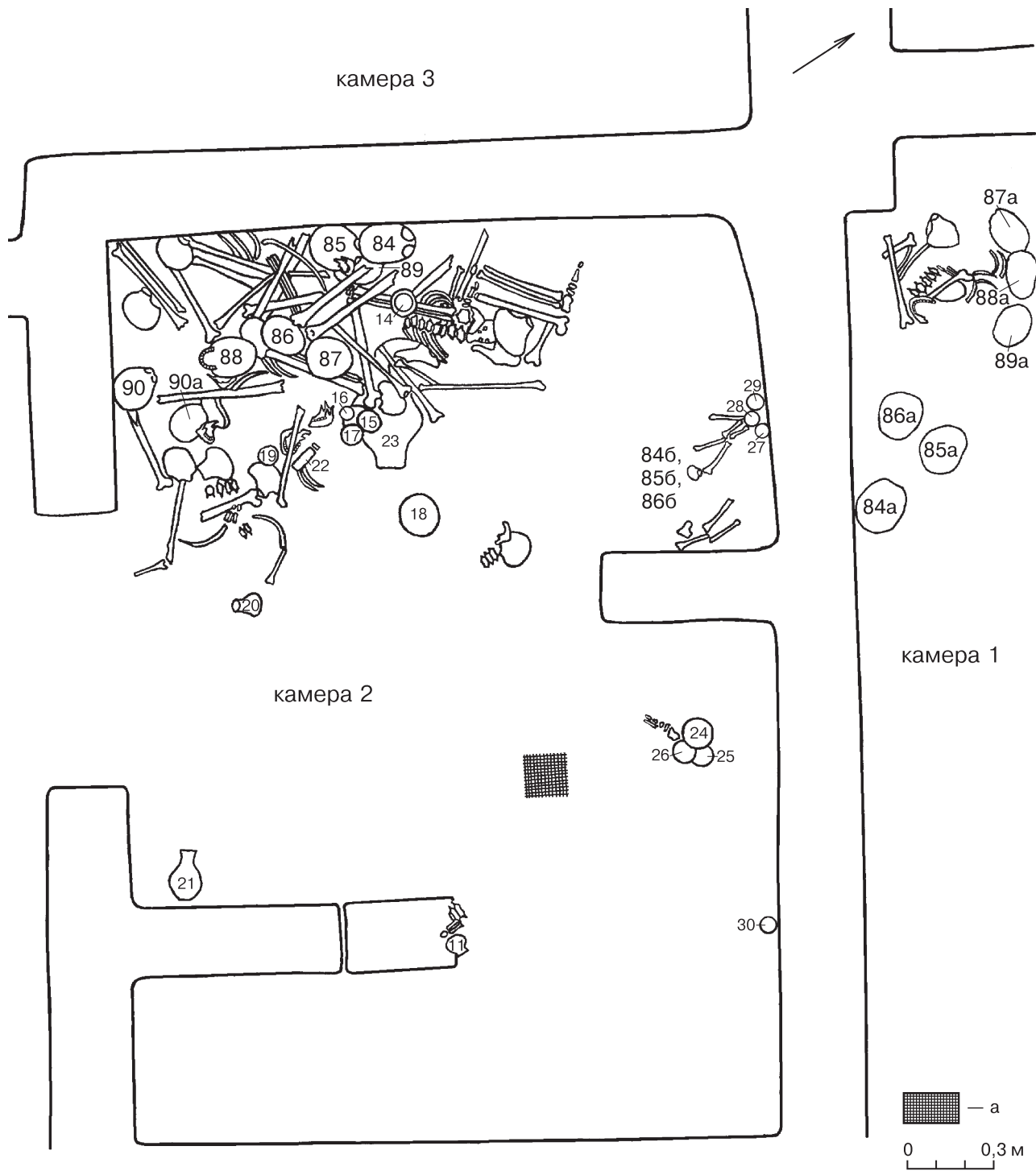

Табл. 18. Раскоп 7, горизонт 1, местоположение погребений, план:

a — стены строений горизонта 1; б — стены монументальных строений периода расцвета; в — стены углового дома; г — кладка монументального сооружения раннего периода

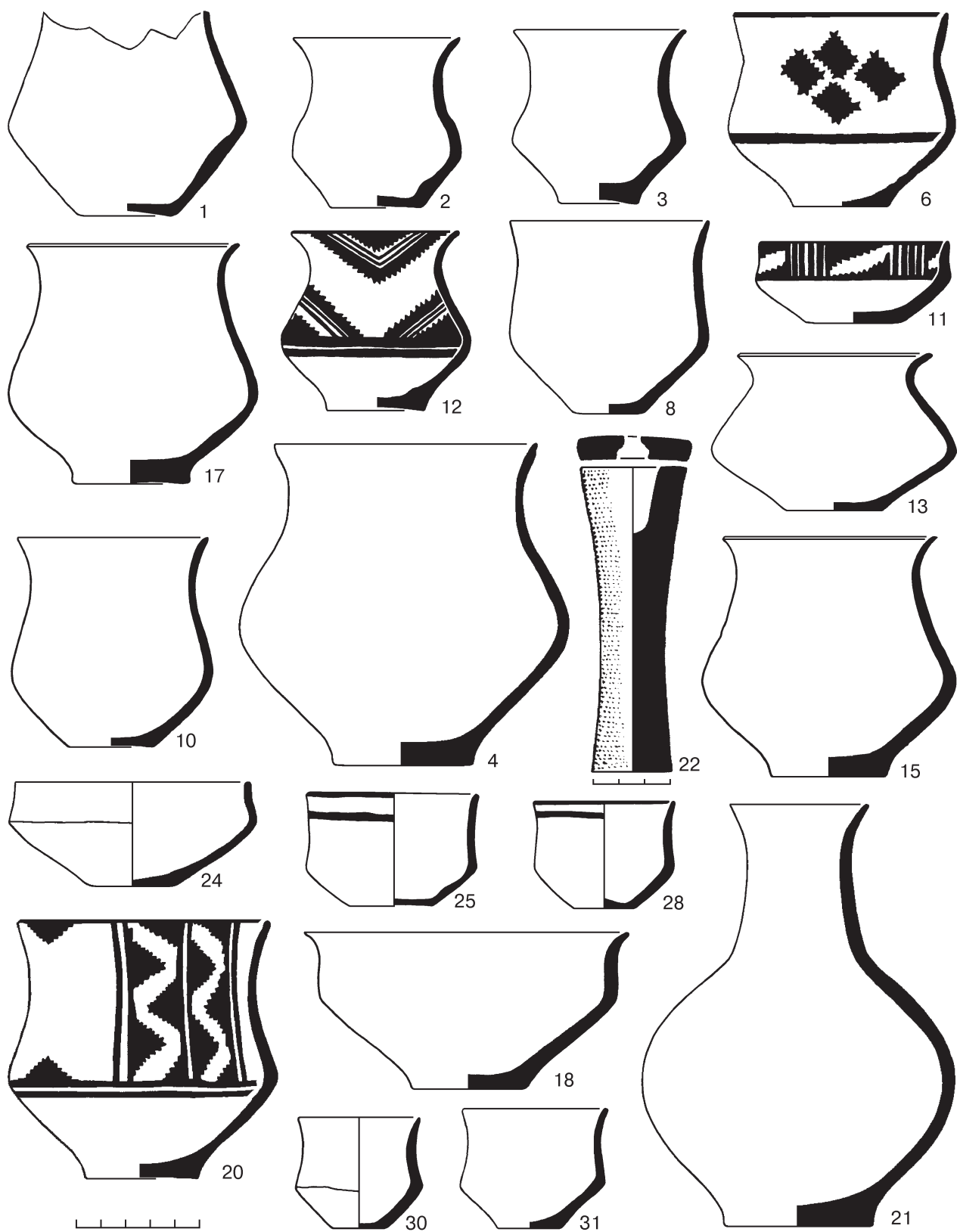
Plate 18. Excavation 7, horizon 1, location of the graves, plan:

a — the walls of building horizon 1; б — walls of monumental buildings of the period of the greatest development; в — walls of the corner house; г — structure of a monumental building of the early period

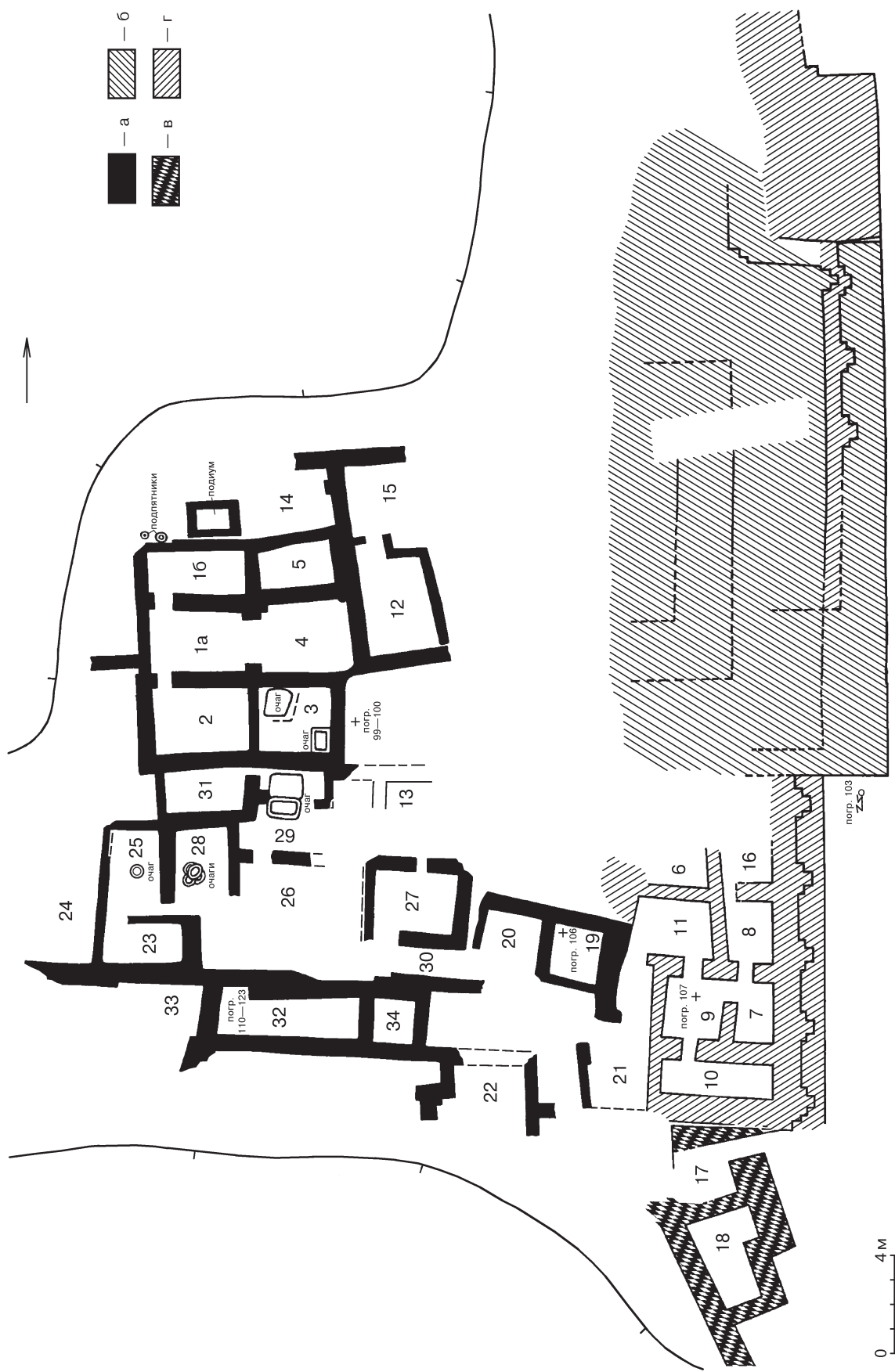

Табл. 19. Инвентарь погребений

Раскоп 5, горизонт 1: 1 — погр. 41, бусы из гипса (?); 2, 4-7 — погр. 105, бусины и пронизки (2 — доломит; 4 — хлорит; 5, 6 — «фаянс» в золотой обтяжке; 7 — сердолик); 3 — погр. 105, бусина-пряслице из мраморовидного известняка; 8-9 — погр. 39, сосуды; 13 — погр. 58, сосуд.

Раскоп 7, горизонт 1: 10-12 — погр. 103, пронизка из кремнистой породы, сосуды; 14 — погр. 107, план; 15 — часть расписного сосуда, рядом с погр. 107; 18, 19 — погр. 104, сосуды. «Раскоп вышки»: 16, 17 — погр. 108, сосуды

Plate 19. Grave goods

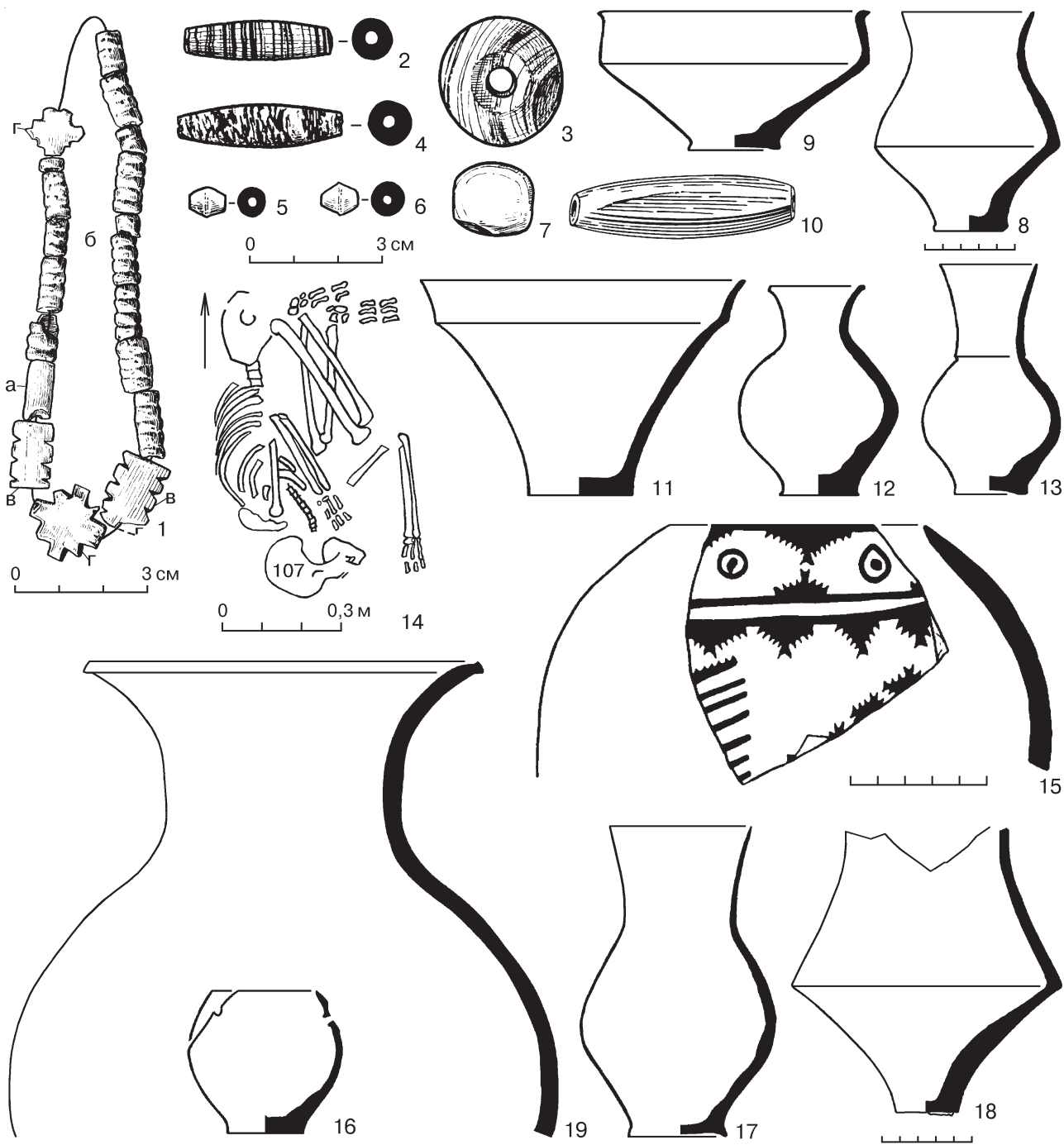
Excavation 5, horizon 1: 1 — burial 41, beads of gypsum (?); 2, 4-7 — burial 105, beads and spacer-beads (2 — dolomite; 4 — chlorite; 5, 6 — «faience» in golden covering; 7 — carnelian); 3 — burial 105, bead/spindle-whorl of marmorized limestone; 8-9 — burial 39, pottery; 13 — burial 58, a vessel.

Excavation 7, horizon 1: 10-12 — burial 103, a spacer-bead of some flinty rock, pottery; 14 — burial 107, plan; 15 — part of a painted vessel found near burial 107; 18, 19 — burial 104, pottery. The «Tower Mound»: 16, 17 — burial 108, pottery



Табл. 20. Раскоп 1

А — горизонты Алтын 3 и 4, местоположение погребений, план.

Б — горизонт Алтын 4, погребальная камера А, погр. 96–98 и погр. 94, 95, план: 1 — бусины; 2 — кремнёвый наконечник; 3 — кубок; 4 — кости животных; 5 — обломки керамики и раздавленные сосуды

Plate 20. Excavation 1

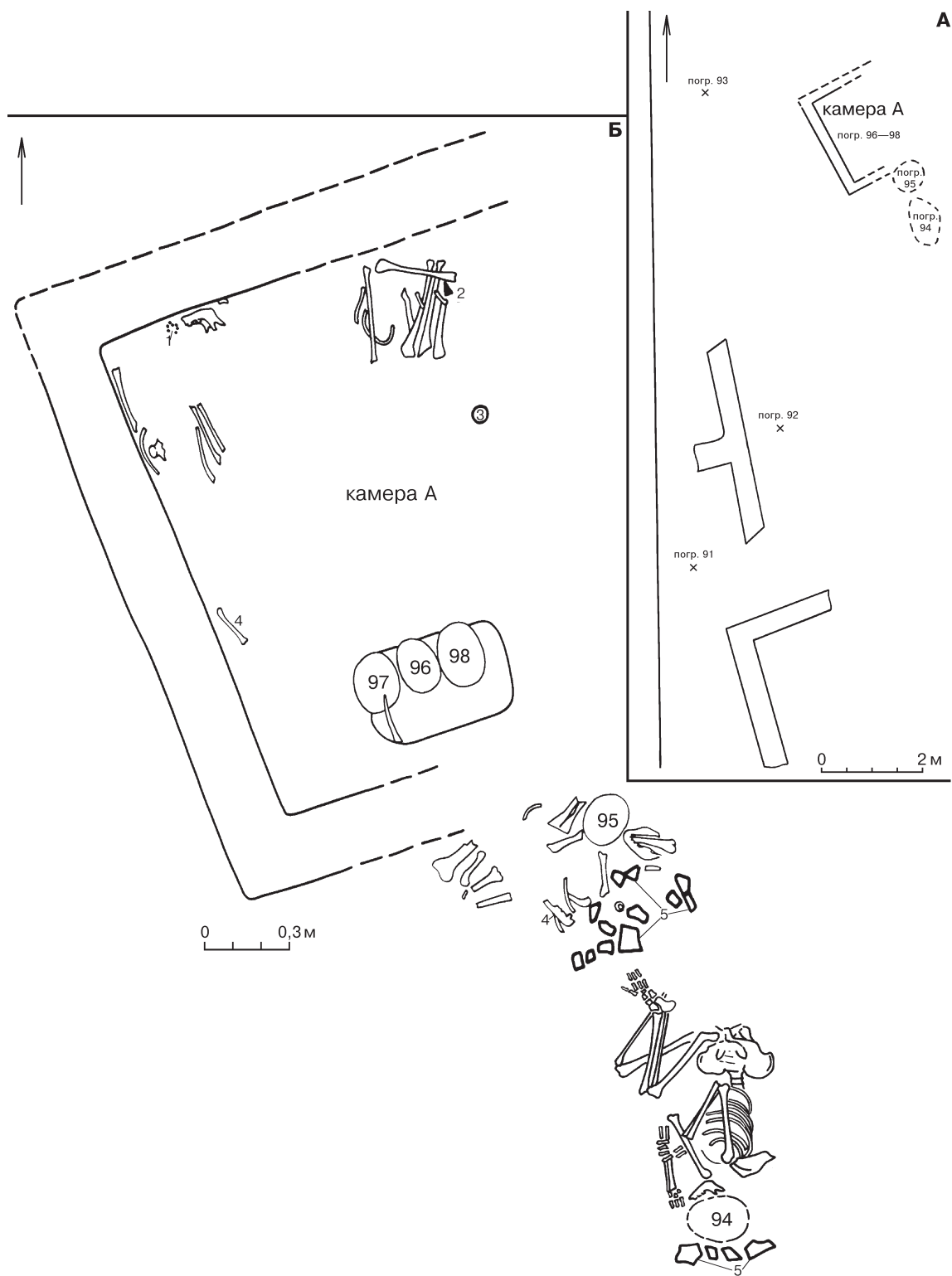
A — horizons Altyn 3 and 4, location of the burials, plan. Б — horizon Altyn 4, burial chamber A, burials 96–98 and burials 94 and 95, plan: 1 — beads; 2 — flint point; 3 — beaker; 4 — animal bones; 5 — fragments of pottery and smashed complete vessels



Табл. 21. Раскоп 1

А — горизонты Алтын 3 и 4, керамика (частично из погребений). Б — горизонты Алтын 5 и 6, местоположение погребений, план (1): а — стены горизонта Алтын 5; б — стены горизонта Алтын 6; в — стены горизонта Алтын 7; г — границы погребений 126–127 и 130а — 131а; д — схематическое изображение погр. 128 и 129; 2 и 3 — сосуды из погребений 130а и 126; 4 — терракотовый «реликварий», рядом с погр. 130а: а — красный цвет; б — черный цвет

Plate 21. Excavation 1

A — horizons Altyn 3 and 4, pottery (including the finds from graves). Б — horizons Altyn 5 and 6, location of graves, plan (1): а — walls of horizon Altyn 5; б — walls of horizon Altyn 6; в — walls of horizon Altyn 7; г — boundaries of burials 126–127 and 130а — 131а; д — scheme of burials 128 and 129; 2 and 3 — pottery from burials 130а and 126; 4 — terracotta «reliquary» beside burial 130а: а — red colour; б — black colour



Табл. 22. Раскоп 10, горизонт 1 (верхний), местоположение погребений (план) и инвентарь:

1–6 — погр. 109, металлический стержень с навершием в виде головки козла и печать-штамп, округлая печать-штамп из известняка, бусина-пряслице из мраморовидного известняка, бусина из сердолика, сосуд; 7, 8 — погр. 124, сосуды; 9 — погр. 125, каменная плакетка со вставкой

Plate 22. Excavation 10, horizon 1 (upper), location of burials (plan) and grave goods:

1–6 — burial 109, a metallic stick topped with goat's head and a stamp-seal, rounded stamp-seal of limestone, bead/spindle-whorl of marmorized limestone, a vessel; 7, 8 — burial 124, pottery; 9 — burial 125, a small stone plaque with an insert

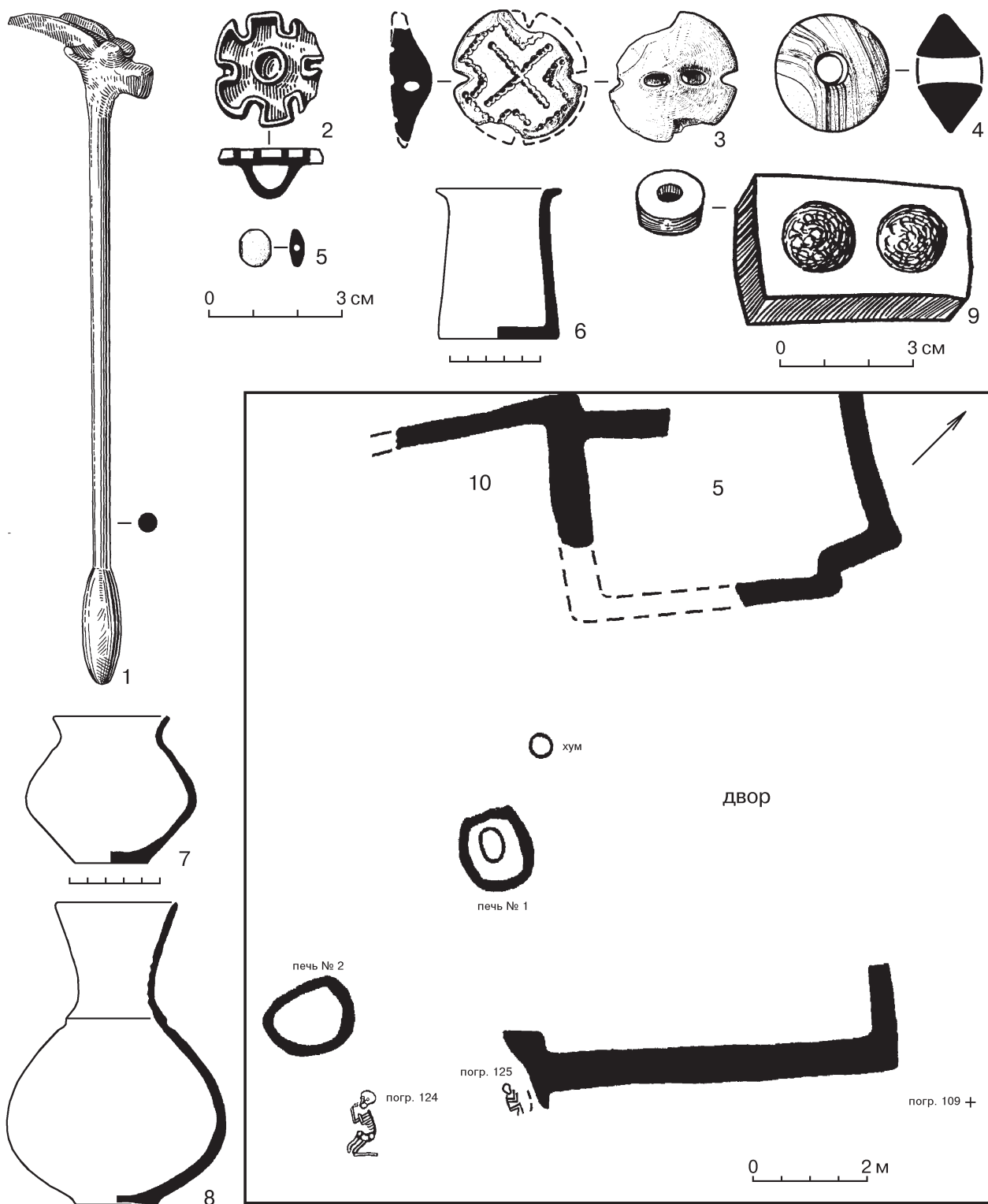

Табл. 23. Раскоп 7, горизонт 1, пом. 32 — погребальная камера, погр. 110–123, план и инвентарь из камня: 1, 2 — бусины (1 — агат; 2 — известняк); 3 — бусина-пряслице из мраморовидного известняка; 4 — «навершие» из известняка; 5 — кремнёвый наконечник

Plate 23. Excavation 7, horizon 1, room 32 — burial chamber, burials 110–123, plan and stone artefacts: 1, 2 — beads (1 — agate; 2 — limestone); 3 — bead/spindle-whorl of marmorized limestone; 4 — «top» of limestone; 5 — flint point



Табл. 24. Раскоп 7, горизонт 1, пом. 32 — погребальная камера, сосуды 1, 3, 4, 6–24
 Plate 24. Excavation 7, horizon 1, room 32 — burial chamber, vessels 1, 3, 4, 6–24

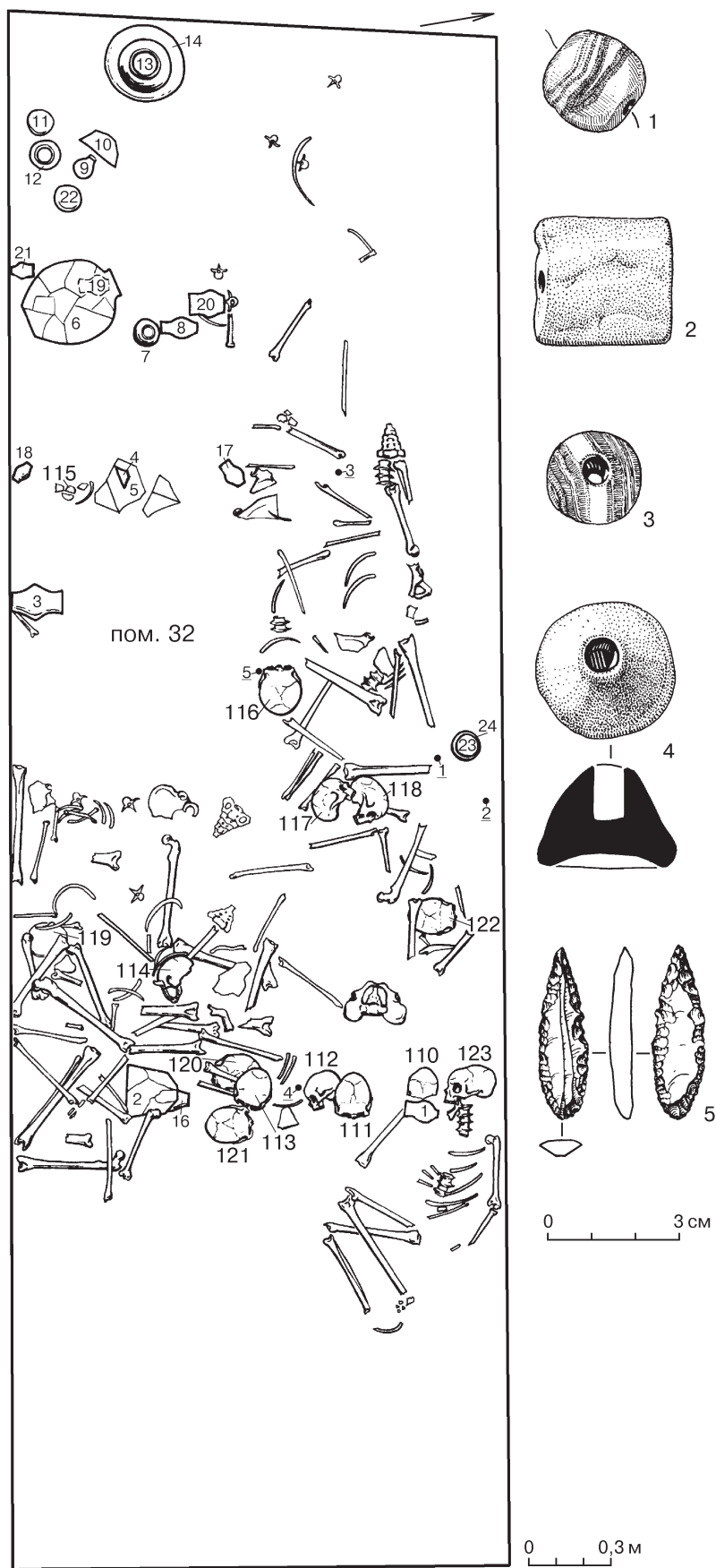

Табл. 25. Раскоп 9, сводный план с обозначением границ условных участков I–VI
Plate 25. Excavation 9, composite plan with specification of the boundaries of conventional areas I–VI

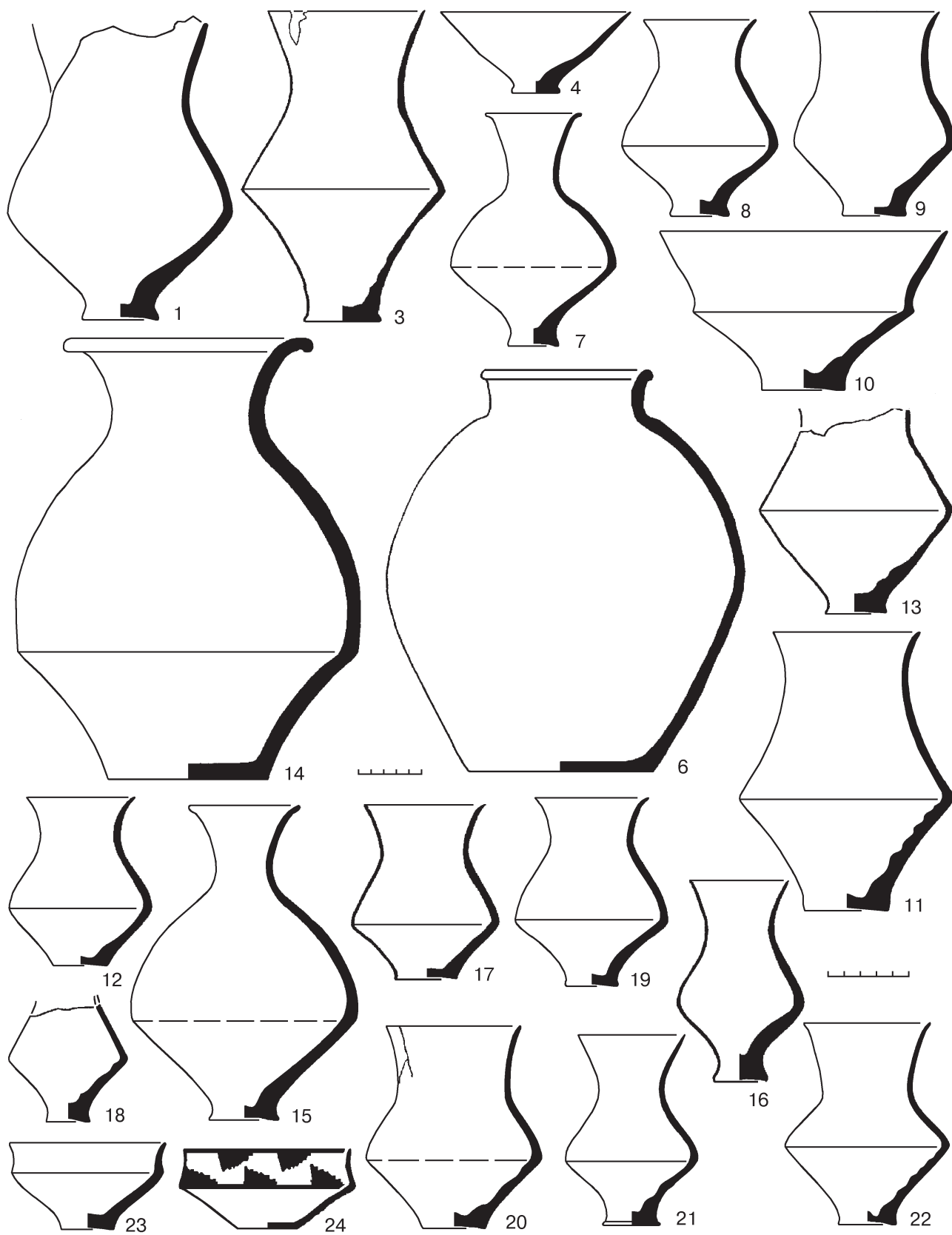

Табл. 26. Раскоп 9, местоположение погребений, план II:

а — стены горизонта 0 (финального), б — стены горизонтов 1 и 2 (верхнего и нижнего), в — стены горизонта 2 (нижнего).

Plate 26. Excavation 9, locations of burials, plan II:

а — the walls of horizon 0 (final); б — the walls of horizons 1 and 2 (upper and lower); в — the walls of horizon 2 (lower)



Табл. 27. Раскоп 9, горизонт 1, пом. 9 — погребальная камера, план погр. 131–150:
а — каменные зернотёрки

Plate 27. Excavation 9, horizon 1, room 9 — burial chamber, plan of burials 131–150:
a — stone grain-grinders

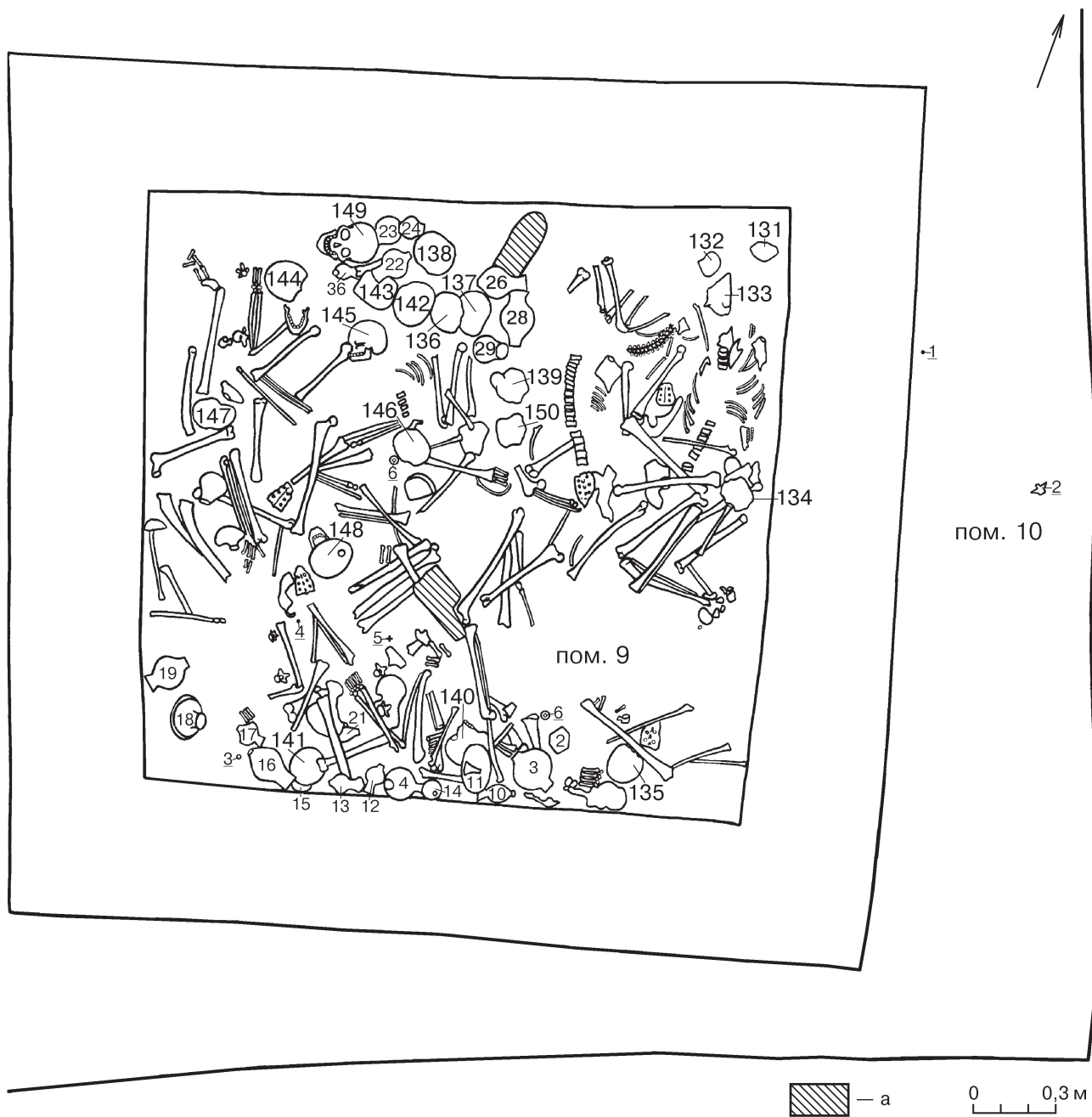

Табл. 28. Раскоп 9, горизонт 1, пом. 9 — погребальная камера, план погр. 151–168:
а — камни

Plate 28. Excavation 9, horizon 1, room 9 — burial chamber, plan of burials 151–168:
a — fragments of stone

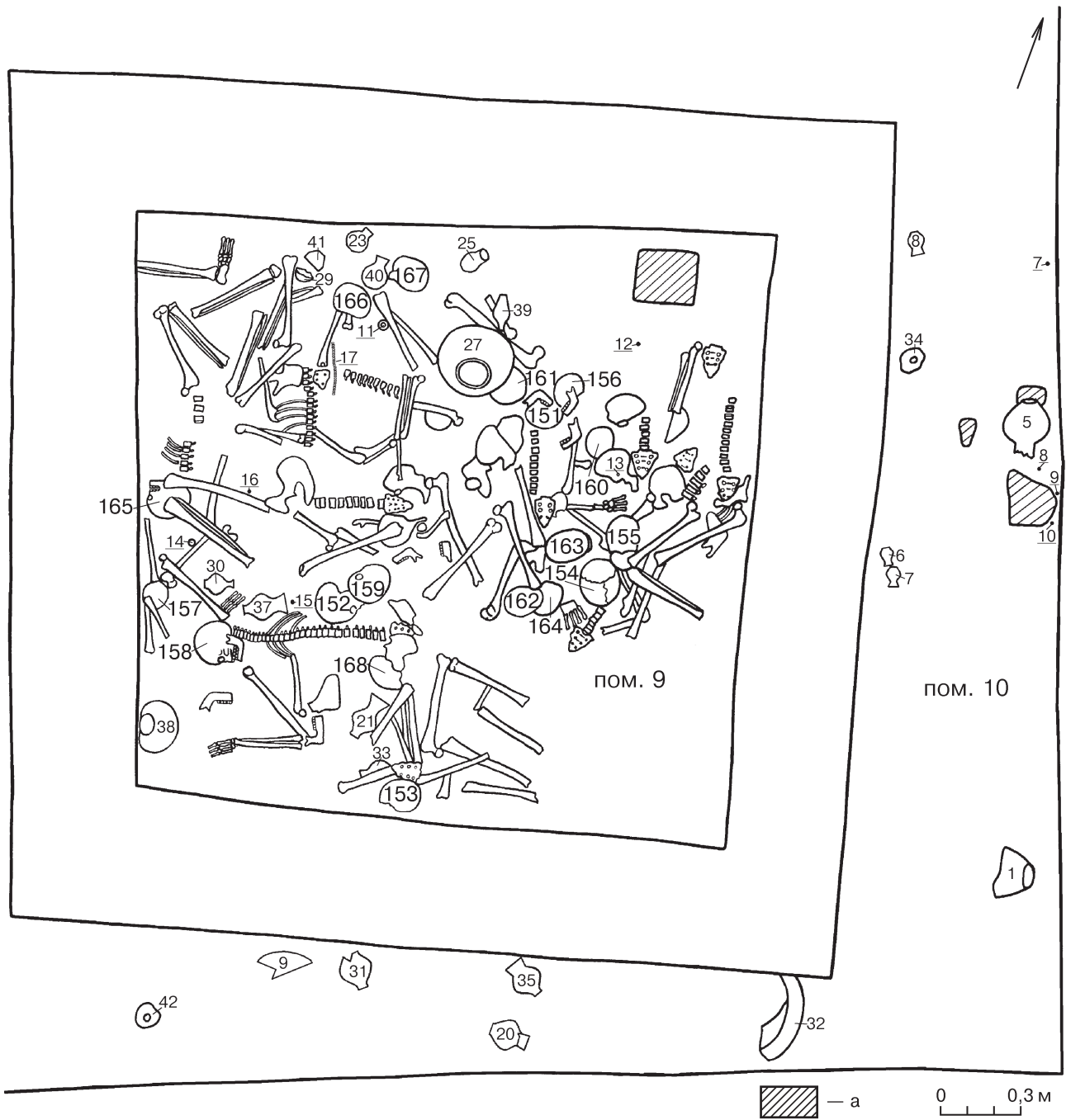

Табл. 29. Раскоп 9, горизонт 1, пом. 9 — погребальная камера, инвентарь:

1 — металлическая печать-штамп; 2-4, 6-8 — бусины и пронизки (2 — зелёный камень; 3 — агат; 4, 6 — «фаянс»; 7 — лазурит; 8 — мраморовидный известняк); 5 и 11-14 — вставка и бусины-пряслица из мраморовидного известняка; 9, 10 — кремнёвые наконечники; 15 — терракотовое колесо от модели повозки; 16, 17 — пряслица из известняка

Plate 29. Excavation 9, horizon 1, room 9 — burial chamber, grave goods:

1 — metallic stamp-seal; 2-4, 6-8 — beads and spacer-beads (2 — green stone, 3 — agate, 4, 6 — «faience», 7 — lapis lazuli, 8 — marmorized limestone); 5 and 11-14 — an insert and beads/spindle-whorls of marmorized limestone; 9, 10 — flint points; 15 — terracotta wheel from a model of a cart; 16, 17 — limestone spindle-whorls

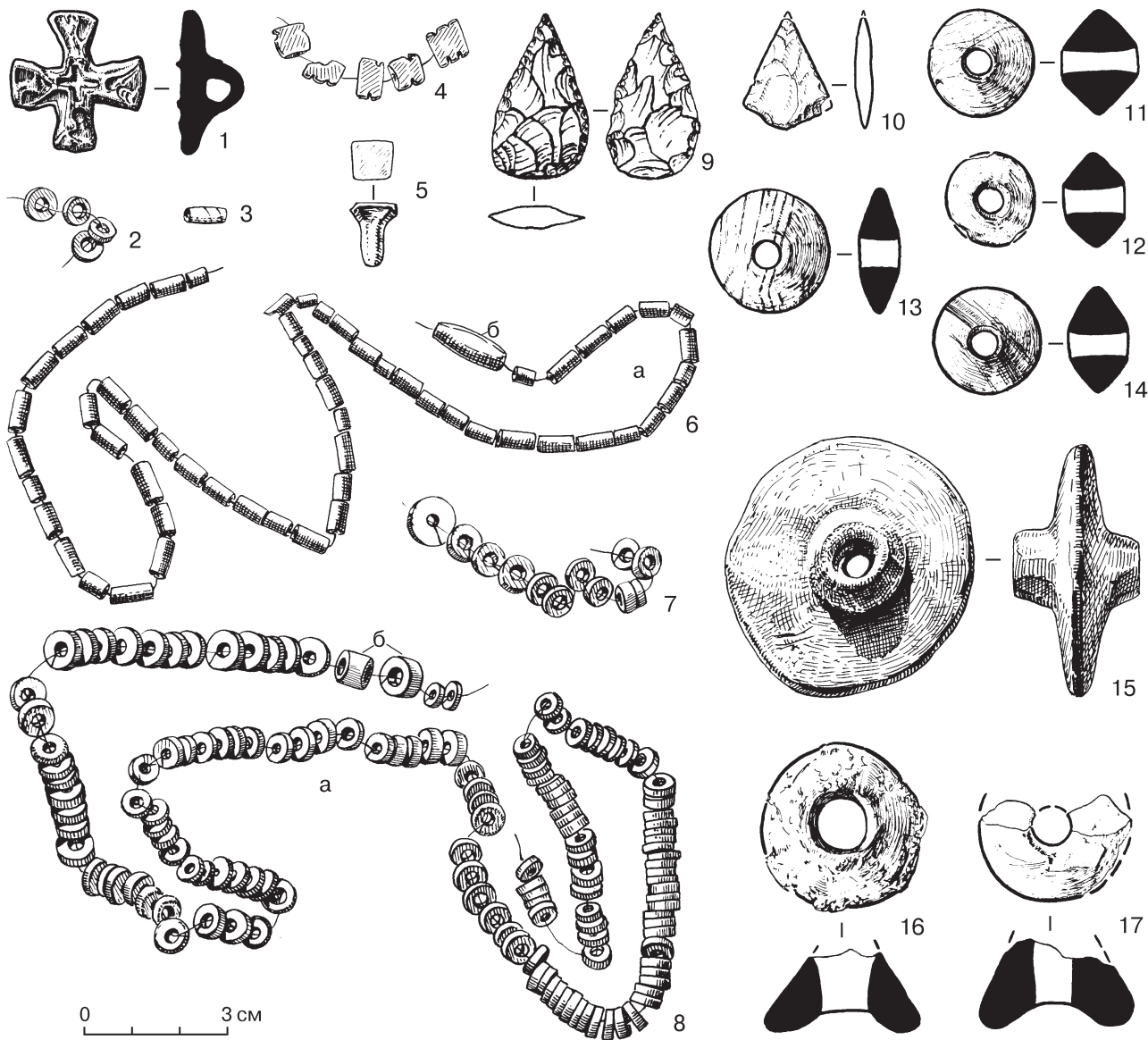

Табл. 30. Раскоп 9, горизонт 1, пом. 9 — погребальная камера, сосуды 2–4, 10–19, 21–25.

Plate 30. Excavation 9, horizon 1, room 9 — burial chamber, vessels 2–4, 10–19, 21–25



Табл. 30 (продолжение). Раскоп 9, горизонт 1, пом. 9 — погребальная камера, сосуды 26–30, 33, 36–41
Plate 30 (continuation). Excavation 9, horizon 1, room 9 — burial chamber, vessels 26–30, 33, 36–41



Табл. 31. Раскоп 9, горизонт 1, пом. 10 — коридор погребальной камеры:

А — терракотовая статуэтка (1); Б — сосуды 1, 5-9, 20, 31, 32, 34, 35, 42

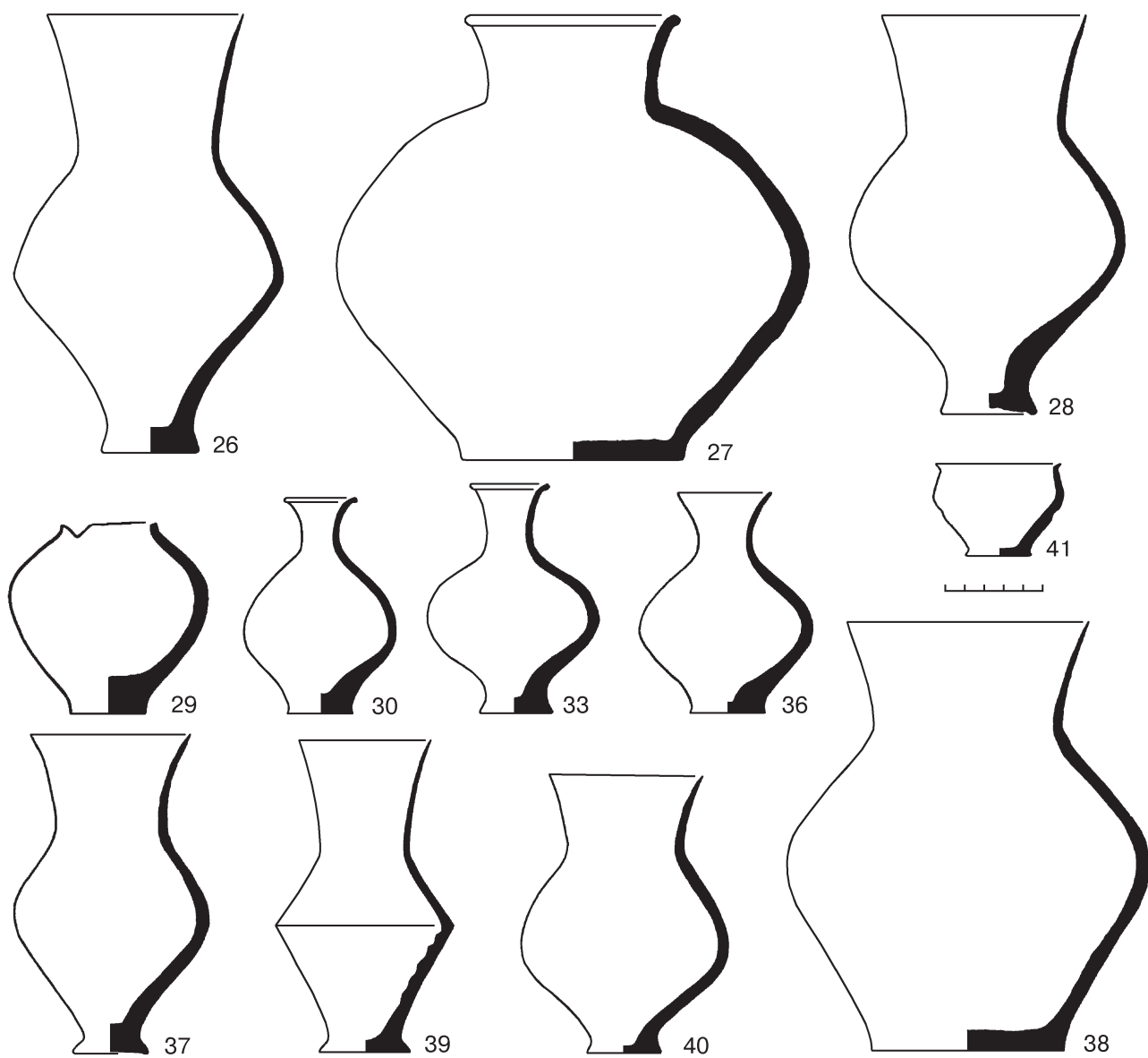
Plate 31. Excavation 9, horizon 1, room 10 — the corridor of the burial chamber:

А — terracotta statuette (1); Б — vessels 1, 5-9, 20, 31, 32, 34, 35, 42

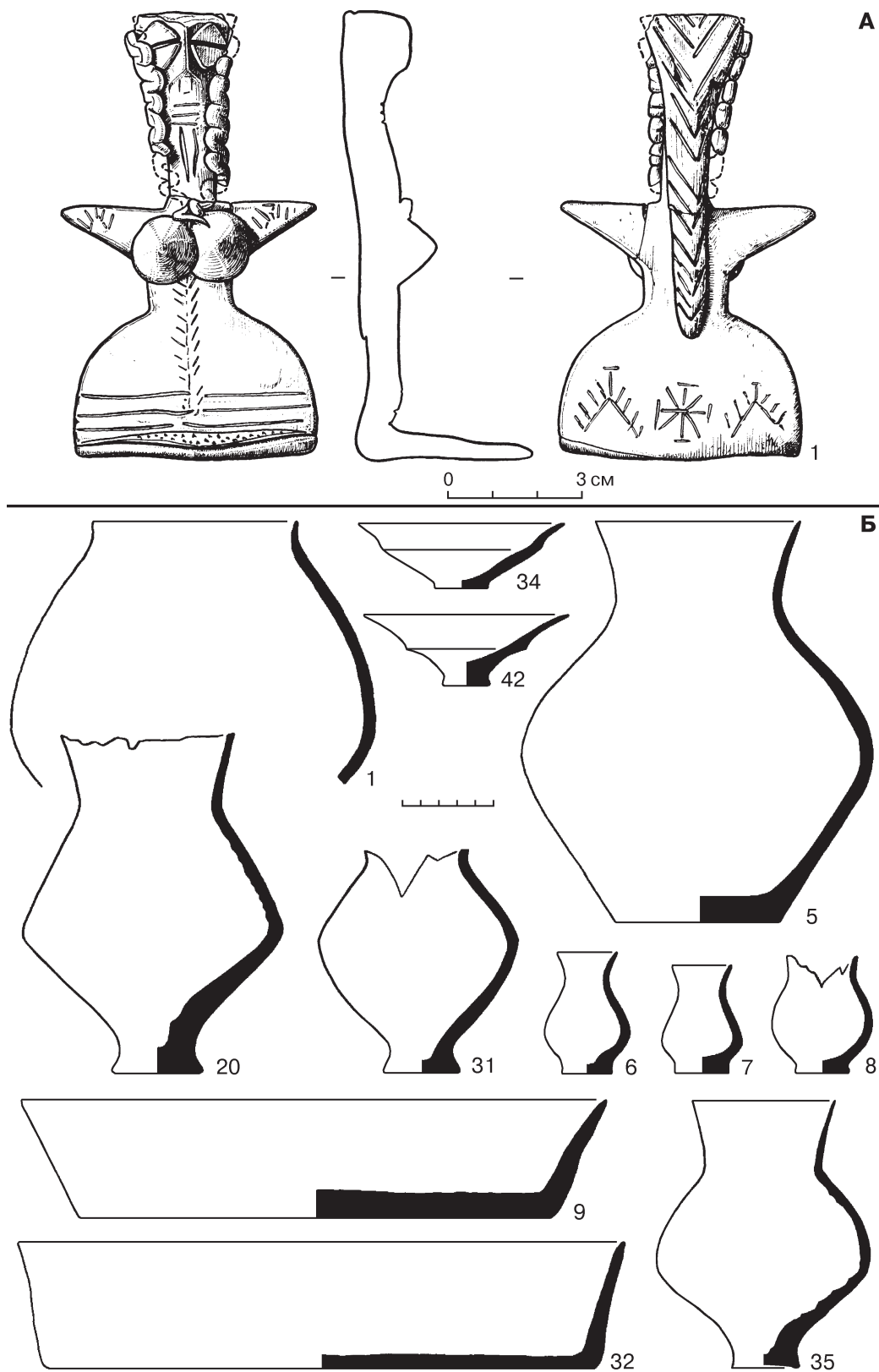
A



Табл. 31А (продолжение). Раскоп 9, горизонт 1, пом. 10 — коридор погребальной камеры:
2, 3 — терракотовые статуэтки

Plate 31A (continuation). Excavation 9, horizon 1, room 10 — the corridor of the burial chamber:
2, 3 — terracotta statuettes

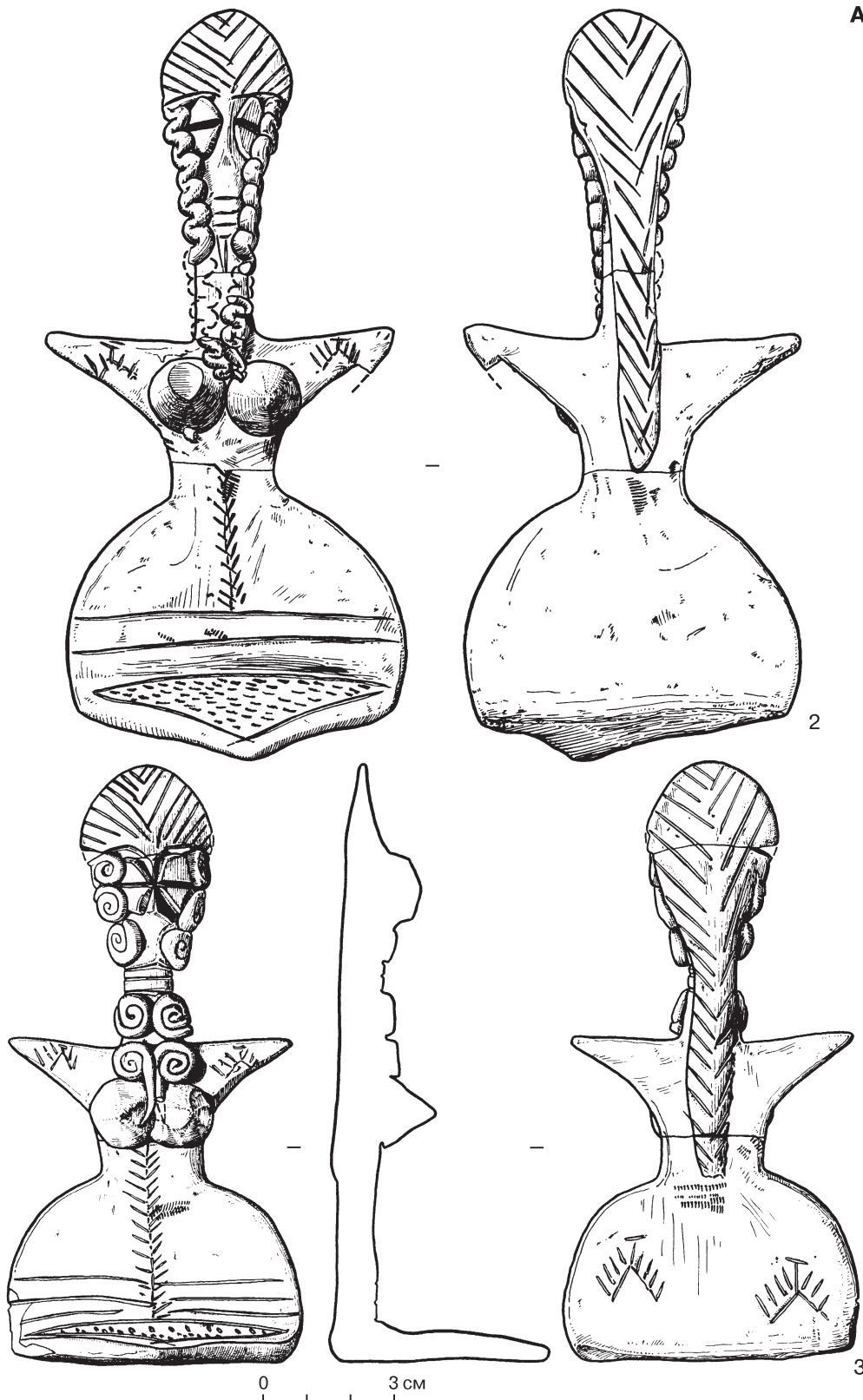

Табл. 32. Раскоп 10, горизонт 2

А — местоположение погребений, план. Б — находки из помещений (частично, видимо, из погребений).

В — инвентарь: 1 — погр. 212, бусина из сердолика; 2 и 3 — погр. 181 и 200, сосуды; 4, 5 — погр. 201, расписные сосуды

Plate 32. Excavation 10, horizon 2

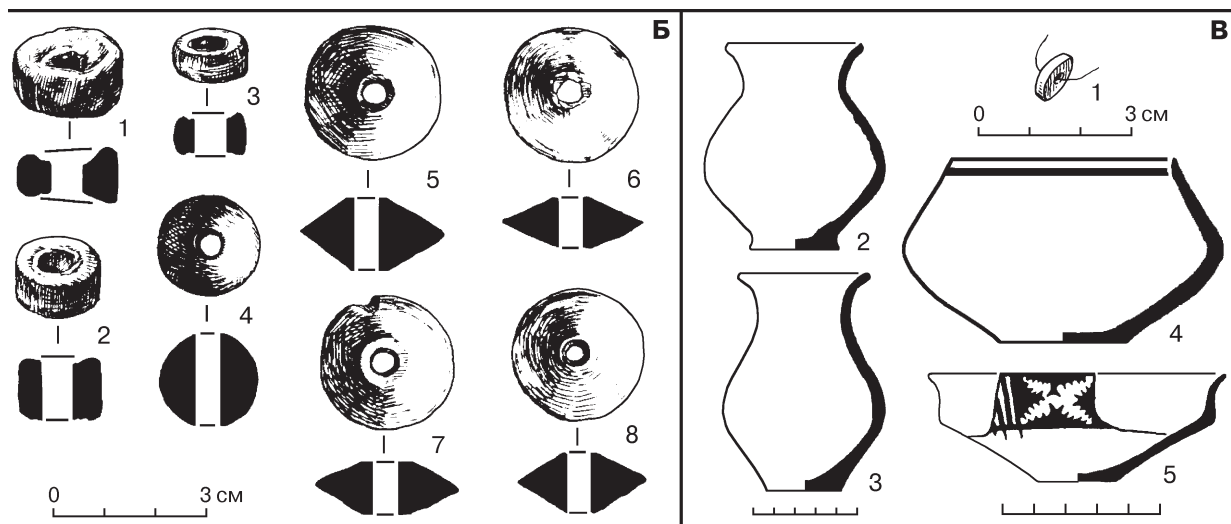
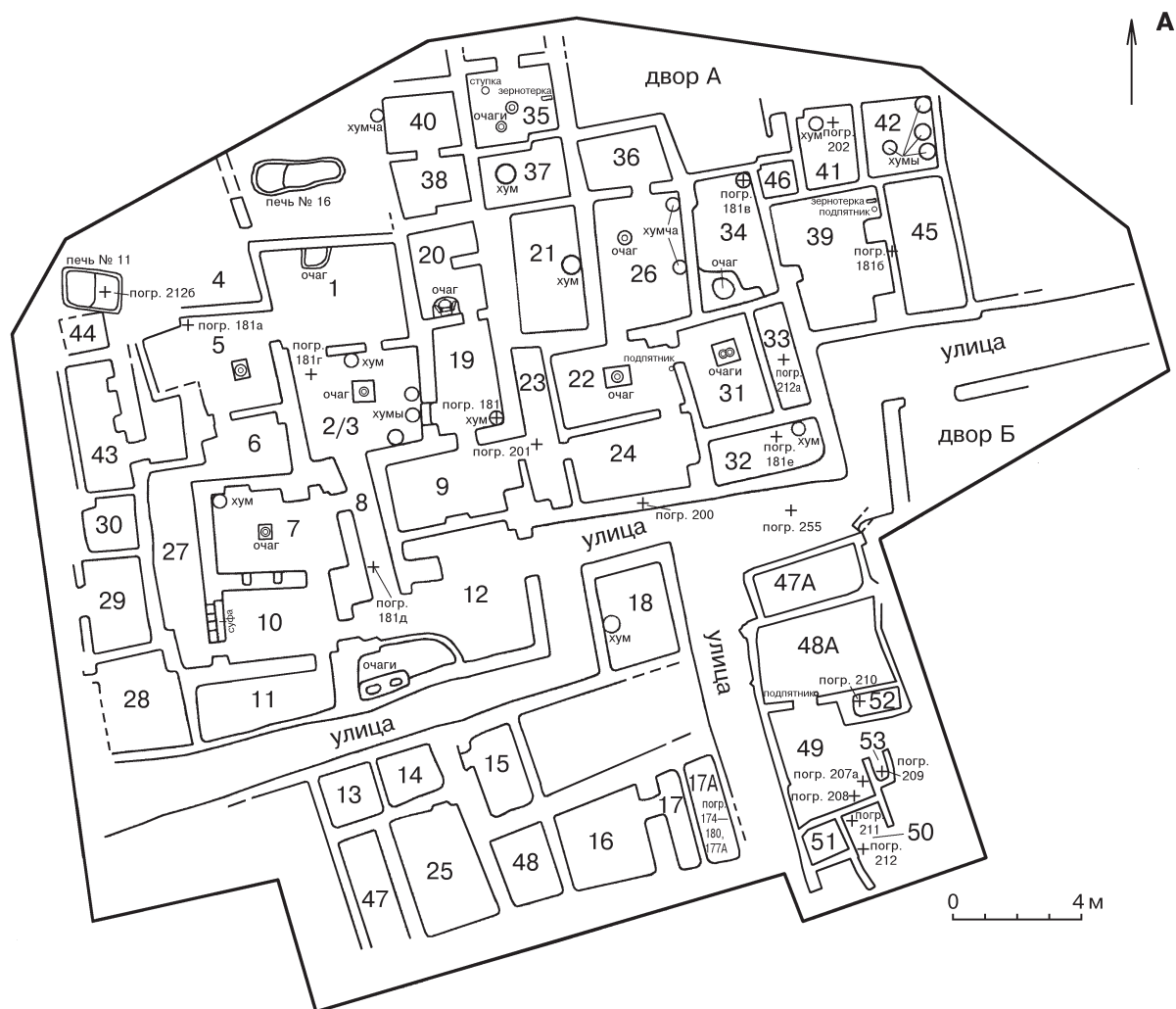
A — locations of burials, plan. Б — finds from the rooms (some probably from graves).

B — grave goods: 1 — burial 212, carnelian bead; 2 and 3 — burials 181 and burial 200, vessels; 4, 5 — burial 201, painted vessels



Табл. 33. Раскоп 10, горизонт 2, пом. 17А — погребальная камера, погр. 174–180, план
Plate 33. Excavation 10, horizon 2, room 17A — burial chamber, burials 174–180, plan



Табл. 34. Раскоп 9, горизонт 2, пом. 11 — погребальная камера, погр. 182, 182а, 183–185, 187, 188, 191–198, план
 Plate 34. Excavation 9, horizon 2, room 11 — burial chamber, burials 182, 182a, 183–185, 187, 188, 191–198, plan

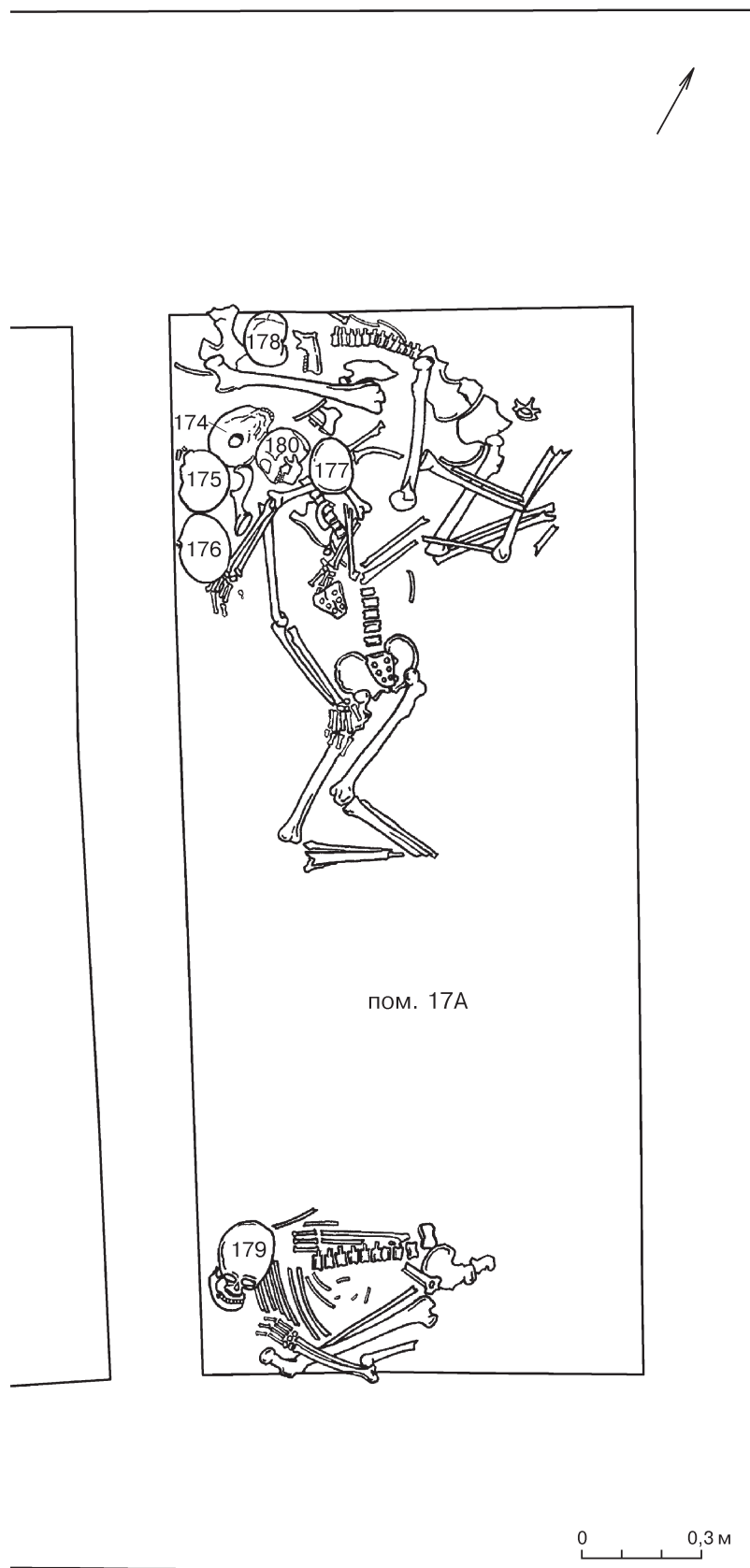

Табл. 35. Раскоп 9, горизонт 2, пом. 11 — погребальная камера, планы:
 1 — погр. 198; 2 и 3 — пояса (?) из бус в погр. 198 и 195
Plate 35. Excavation 9, horizon 2, room 11 — burial chamber, plans:
 1 — burial 198; 2 and 3 — belts (?) composed of beads from burials 198 and 195

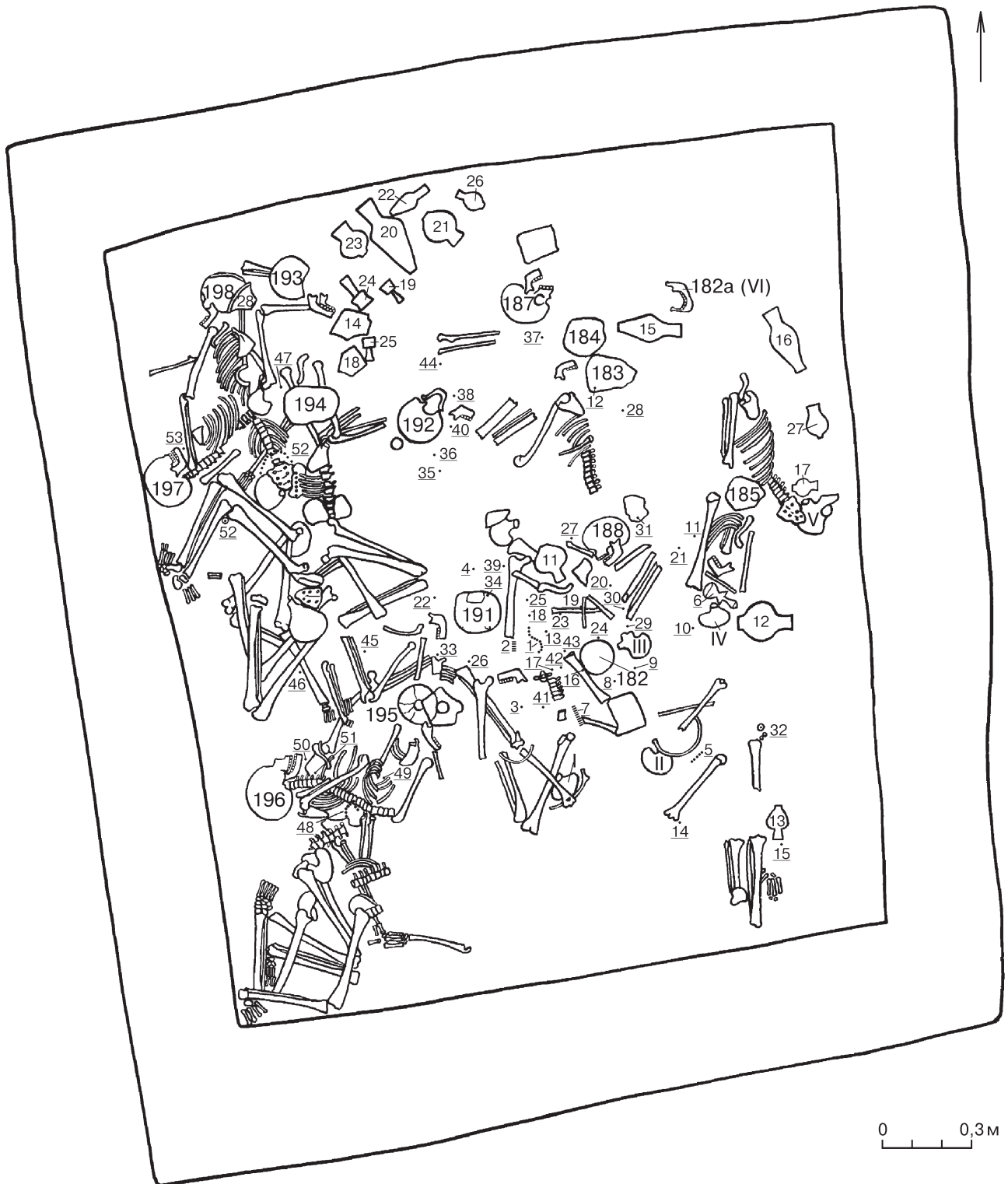

Табл. 36. Раскоп 9, горизонт 2, пом. 11 — погребальная камера, инвентарь:

1, 2 — кольца; 3 — пояс (?) из бус погр. 198; 4, 5, 7 — бусы; 6 — пояс (?) из бус погр. 195.

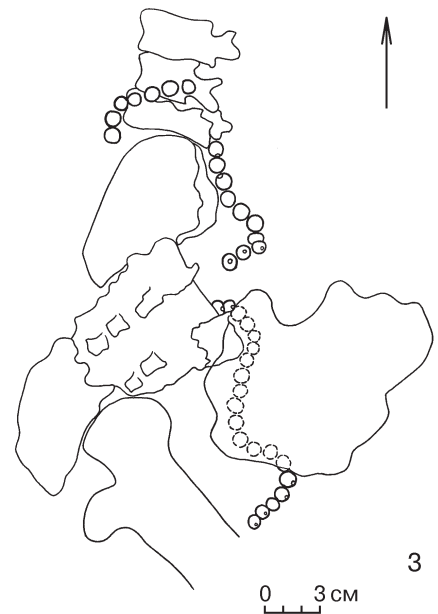
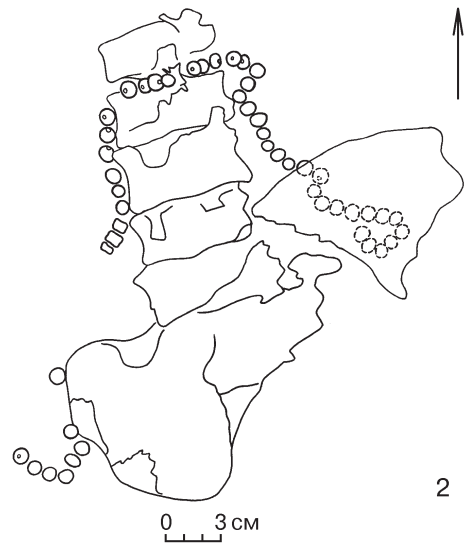
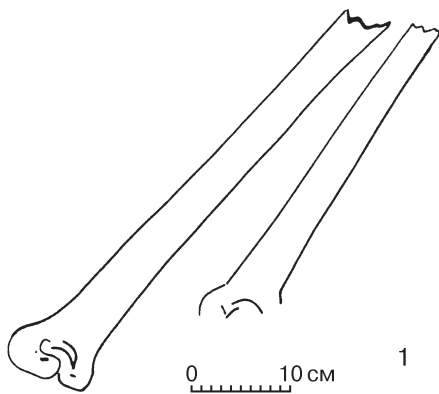
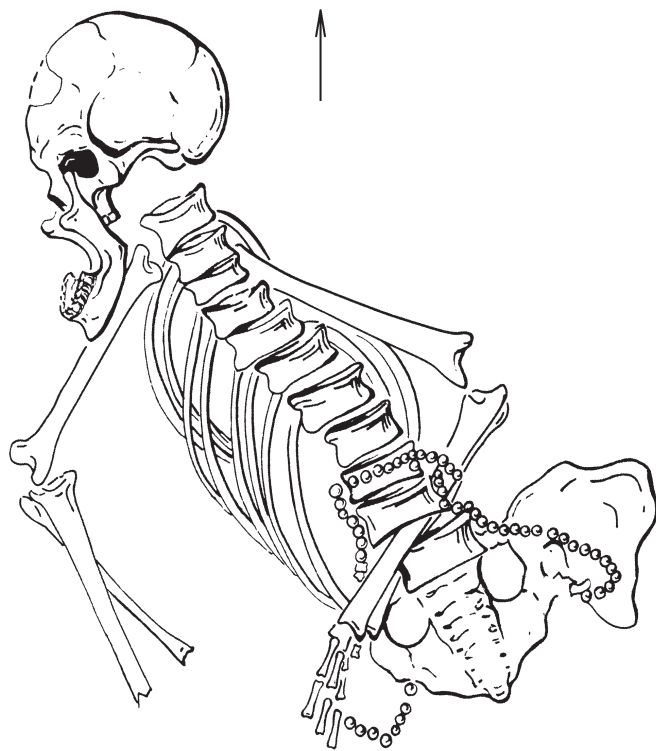
1 — серебро (?); 2, 3б — металл; 3г, 6, 7 — «фаянс»; 3а — известняк; 3в, 4 — мраморовидный известняк; 5 — серый камень

Plate 36. Excavation 9, horizon 2, room 11 — burial chamber, grave goods:

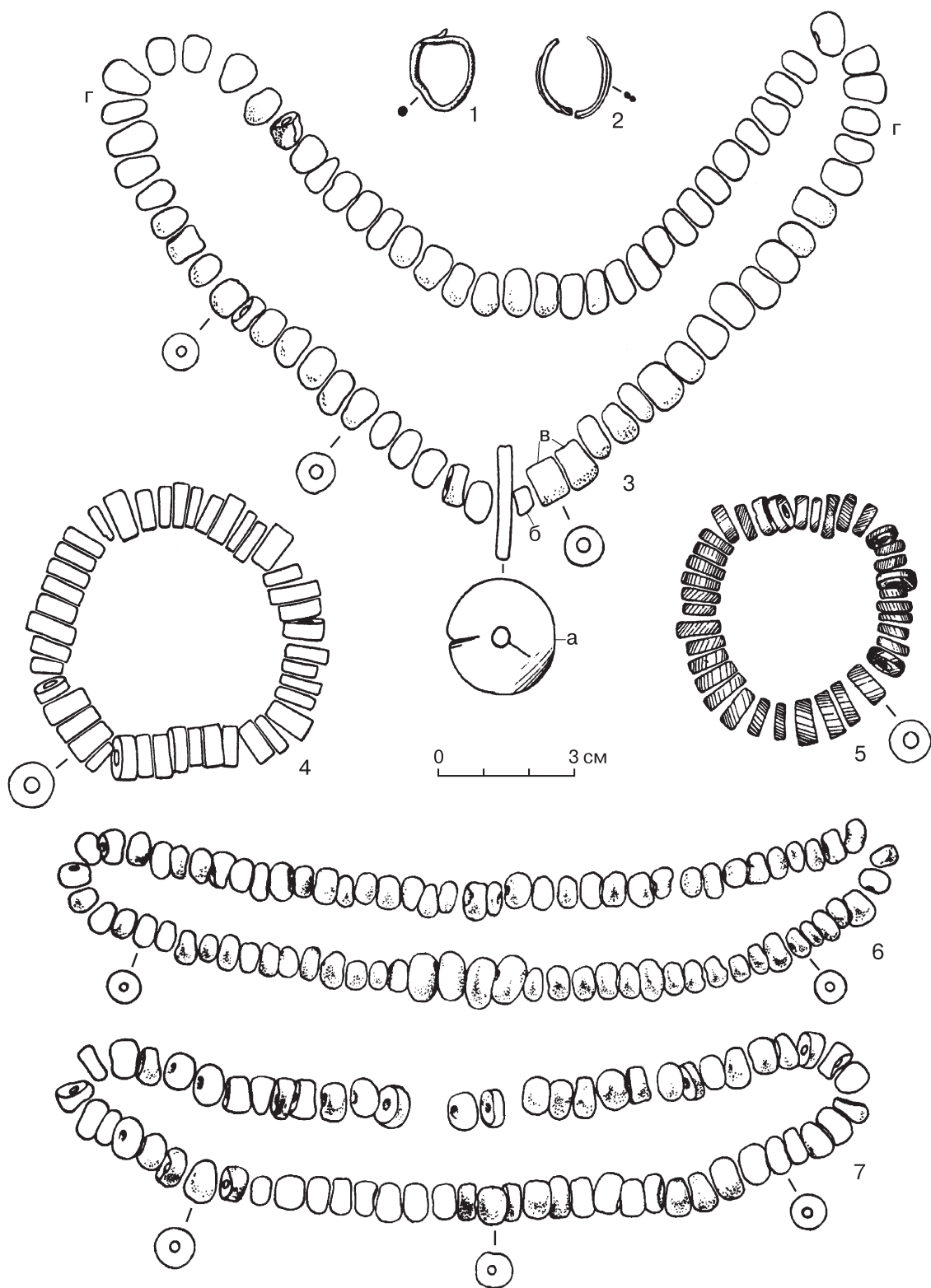
1, 2 — rings; 3 — a belt (?) composed of beads from burial 198; 4, 5, 7 — beads; 6 — a belt (?) composed of beads from burial 195.

1 — silver (?); 2, 3б — metallic; 3г, 6, 7 — «faience»; 3а — limestone; 3в, 4 — marmorized limestone; 5 — grey stone



Табл. 37. Раскоп 9, горизонт 2, пом. 11 — погребальная камера, инвентарь:
 1–16 — бусины и пронизки; 17 — печать-штамп; 18 — статуэтка; 19 — «навершие».
 1, 3, 8 — «фаянс»; 2 — горный хрусталь; 4, 7 — бирюза; 5 — мраморовидный известняк; 6, 10 — сердолик;
 9, 11–13, 15 — агат; 14 — халцедон; 16 — известняк; 17 — металл; 18, 19 — терракота

Plate 37. Excavation 9, horizon 2, room 11 — burial chamber, grave goods:
 1–16 — beads and spacer-beads; 17 — metallic stamp-seal; 18 — statuette; 19 — a «top».
 1, 3, 8 — «faience»; 2 — rock crystal; 4, 7 — turquoise; 5 — marmorized limestone; 6, 10 — carnelian;
 9, 11–13, 15 — agate; 14 — chalcedony; 16 — limestone; 17 — metal; 18, 19 — terracotta



Табл. 38. Раскоп 9, горизонт 2, пом. 11 — погребальная камера, сосуды 1–17, 20–23, 25–27
 Plate 38. Excavation 9, horizon 2, room 11 — burial chamber, vessels 1–17, 20–23, 25–27

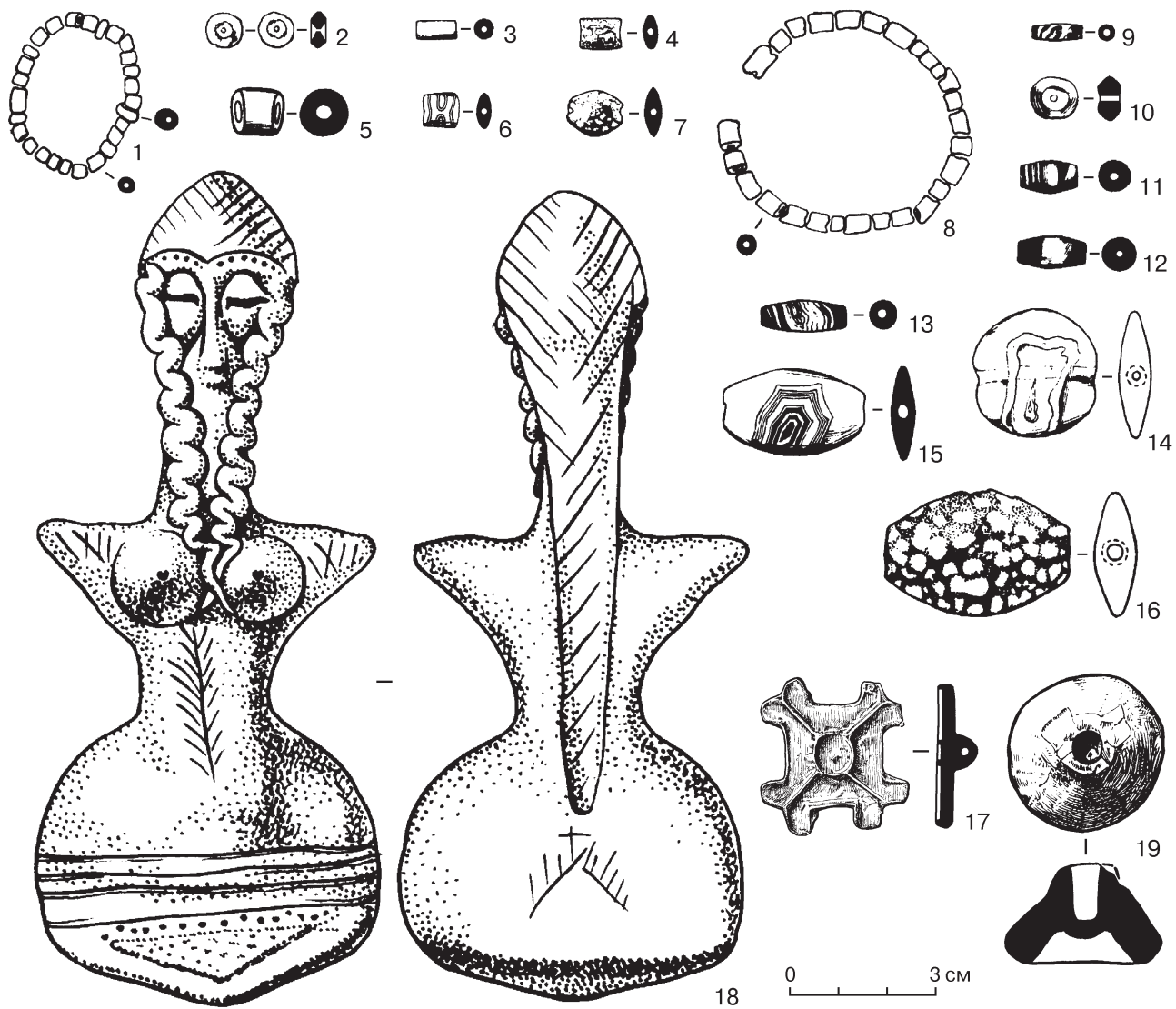

Табл. 39. Раскоп 11, шурф, планы

А — VII ярус, погр. 189, 190: а — остатки обгорелой древесины; б — стена из сырцового кирпича.

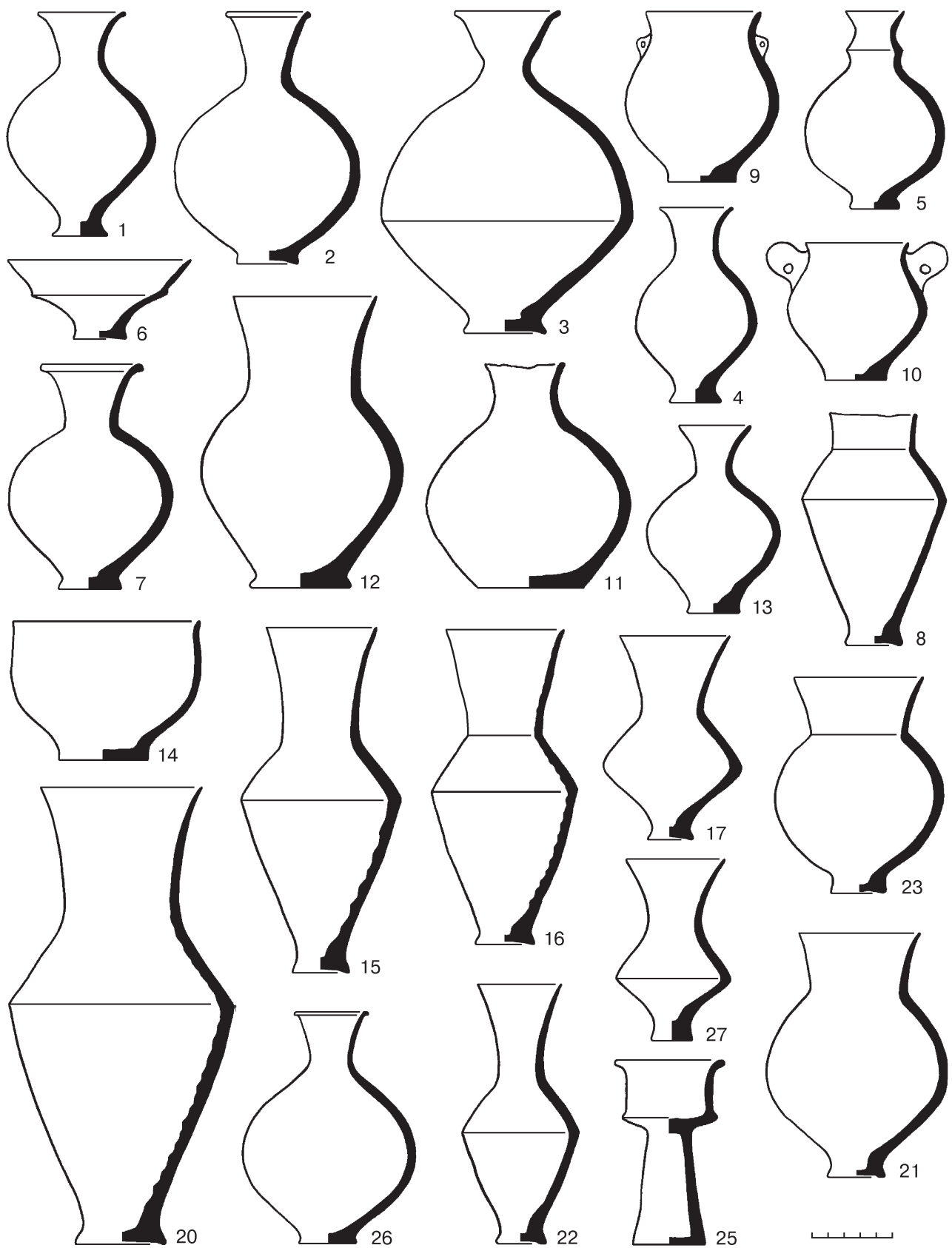
Б — XVIII ярус, погр. 199: 1 — фрагмент отбойника; 2 — кости ягненка (козленка)

Plate 39. Excavation 11, exploratory trench, plans

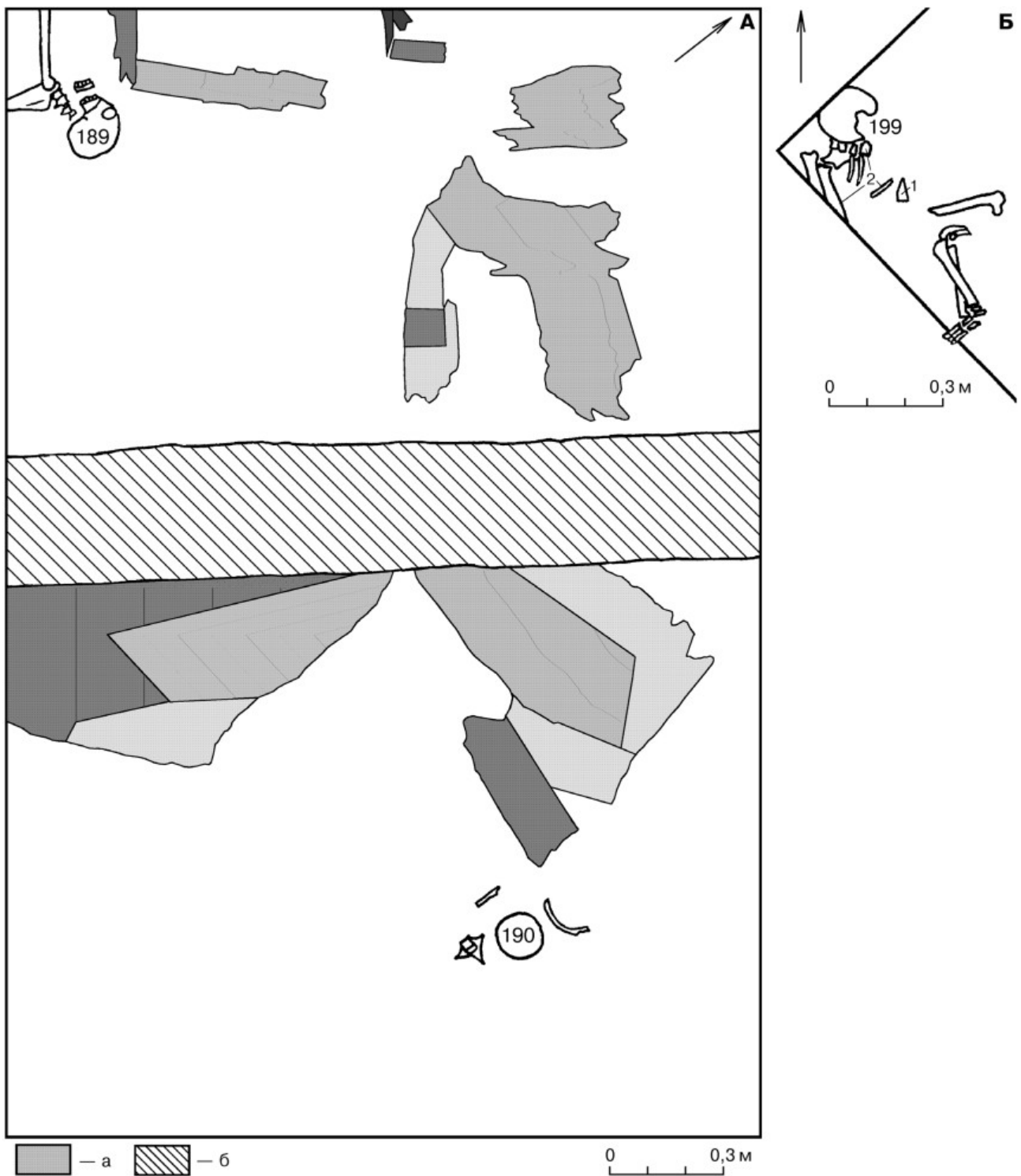
A — level VII, burials 189 and 190: a — remains of burnt wood; б — mud-brick wall.

Б — level XVIII, burial 199: 1 — fragment of a cleaver; 2 — lamb's (or kid's) bones



Табл. 40. Раскоп 8, горизонт 1, местоположение погребений, план
 Plate 40. Excavation 8, horizon 1, locations of burials, plan

Табл. 41. Раскол 7, горизонт 3,
местоположение погребений, план:
а — стены горизонта 3; б — стены позднего этапа горизонта 3
Plate 41. Excavation 7, horizon 3, locations of burials, plan:
а — the walls of horizon 3; б — the walls of the later stage of horizon 3



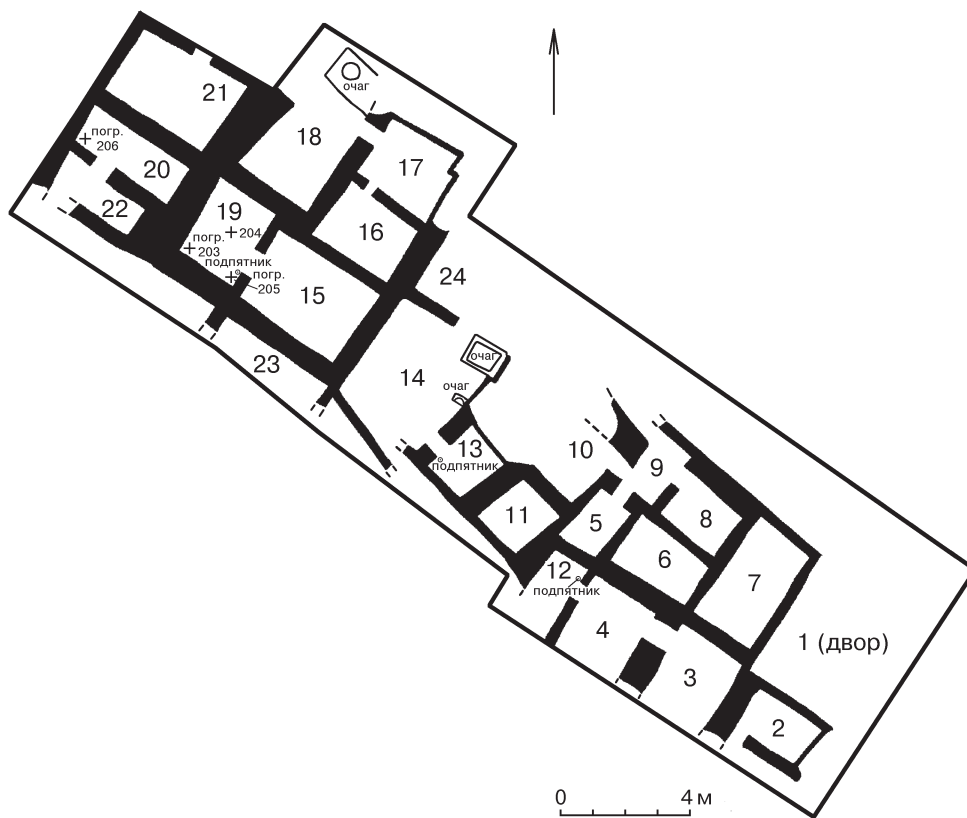

Табл. 42. Раскоп 7, горизонт 3, погребальный комплекс, пом. 7 — «святилище», погр. 221, 223, 223а–223в, план:
 а — золотые и серебряные бусины, пронизки и предметы; б–е — бусины и пронизки (б — халцедон, агат, сердолик; в — бирюза; г — лазурит; д — бирюзовый и лазуритовый бисер; е — слоновая кость); ж, з — крестовидные предметы (ж — светлый гипс, з — стеатит); и — границы тлена деревянного предмета
Plate 42. Excavation 7, horizon 3, burial complex, room 7 — «sanctuary», burials 221, 223, 223а–223в, plan:
 а — gold and silver beads, spacer-beads and other objects, б–е — beads and spacer-beads (б — chalcedony, agate, carnelian; в — turquoise; г — lapis lazuli; д — small beads of turquoise or lapis lazuli, е — ivory); ж, з — cross-shaped objects (ж — light alabaster, з — steatite); и — limits of the area of decay of a wooden object



Табл. 43. Раскоп 7, горизонт 3, погребальный комплекс, пом. 7 — «святилище», планы:

А — расположение бисера и бус у СЗ стены; Б — погр. 222, 222а, 223, 223а, 223б — остатки скелетов и находки под «алтарем», на полу: а-д — бусины и пронизки (а — золото; б — халцедон и агат; в — лазурит; г — белый камень)

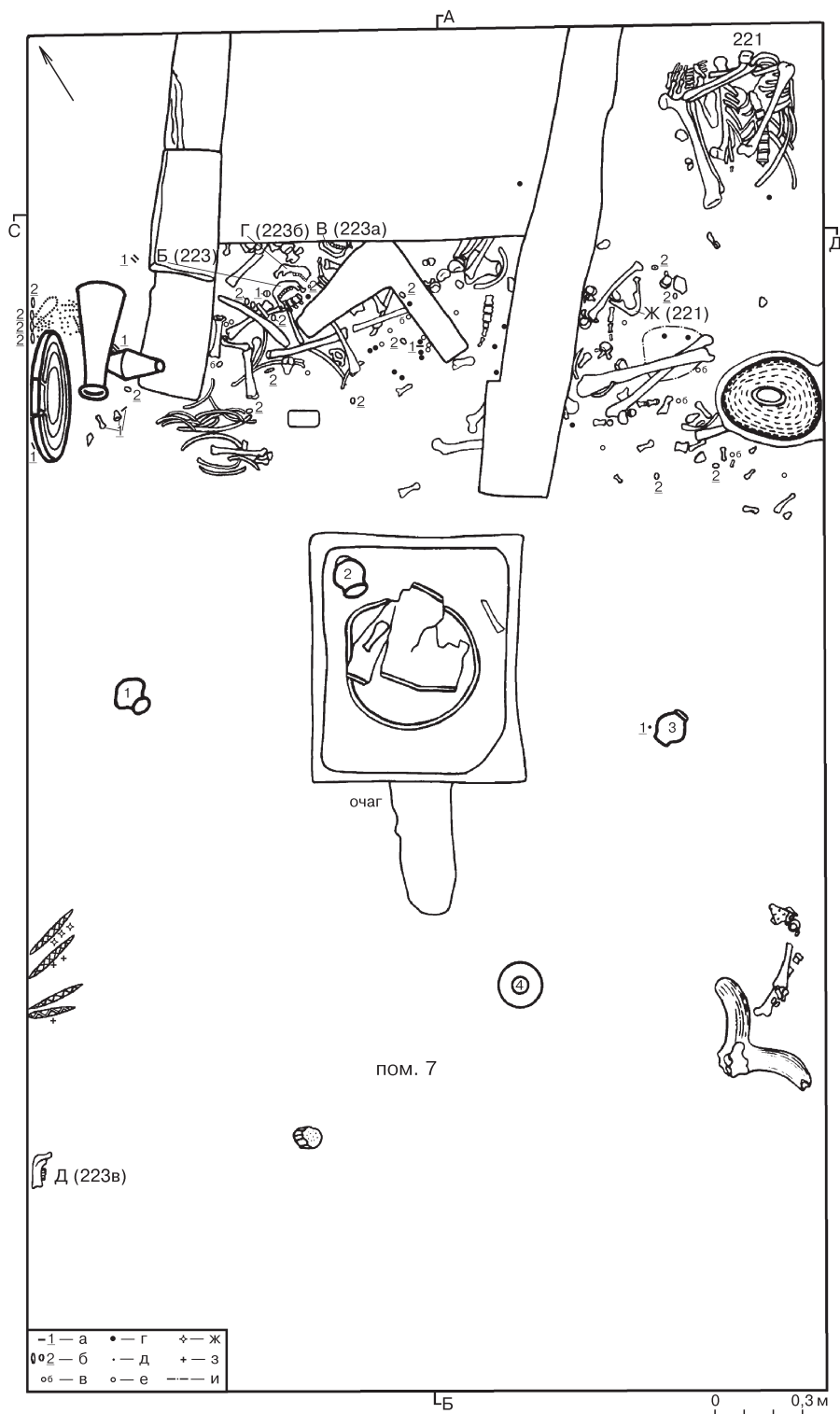
Plate 43. Excavation 7, horizon 3, burial complex, room 7 — «sanctuary», plans:

А — locations of beads and tiny beads near the NW wall; Б — burials 222, 222a, 223, 223a, 223b — remains of skeletons and finds under the «altar», on the floor: а-д — beads and spacer-beads (а — gold; б — chalcedony and agate; в — lapis lazuli; г — white stone)

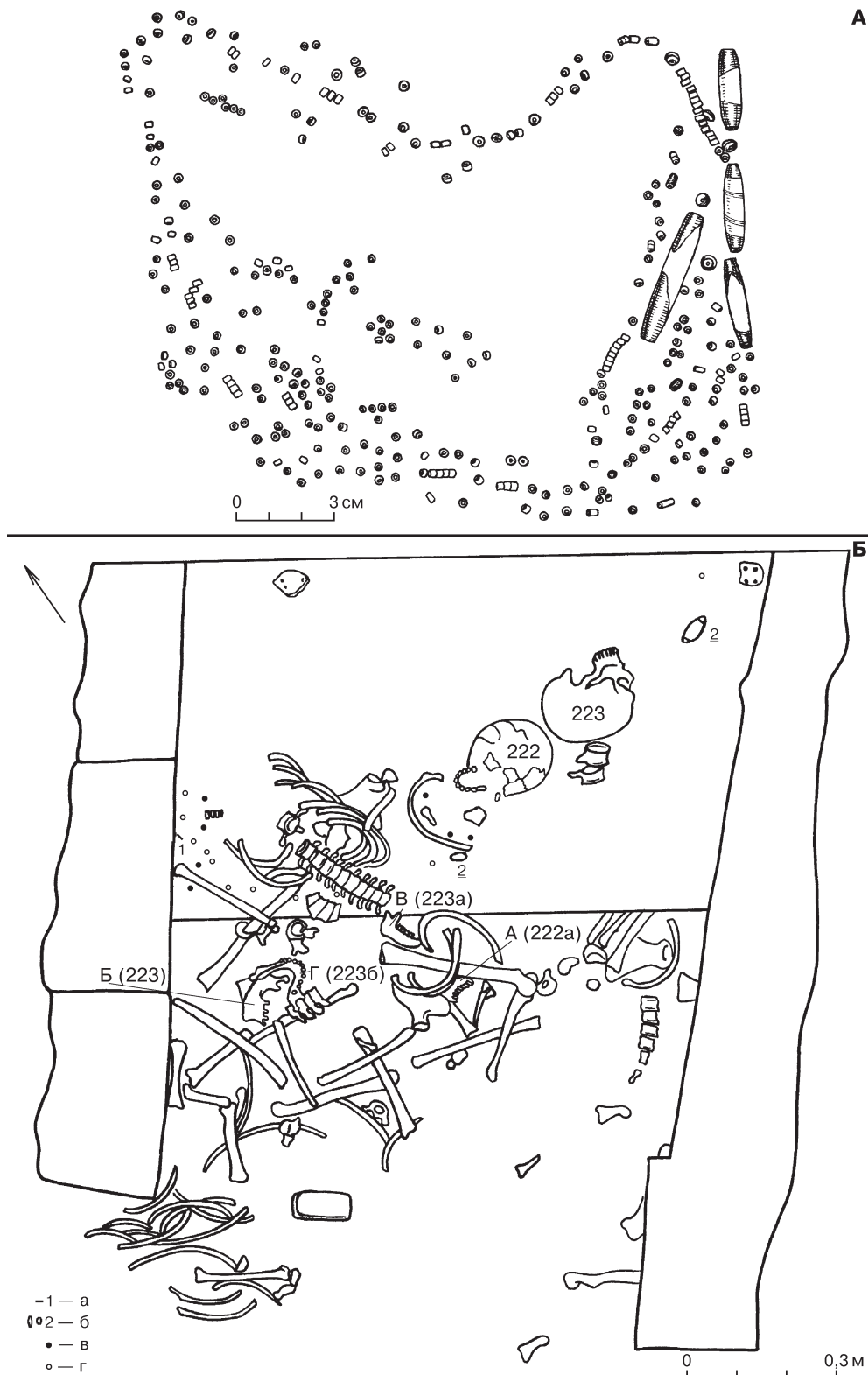

Табл. 44. Раскоп 7, горизонт 3, погребальный комплекс, пом. 7 — «святилище»:

1 — отпечаток циновки на полу; 2 — отпечаток корзинки;

3 — расположение предметов из стеатита, бус и золотых головок у СЗ стены

Plate 44. Excavation 7, horizon 3, burial complex, room 7 — «sanctuary»:

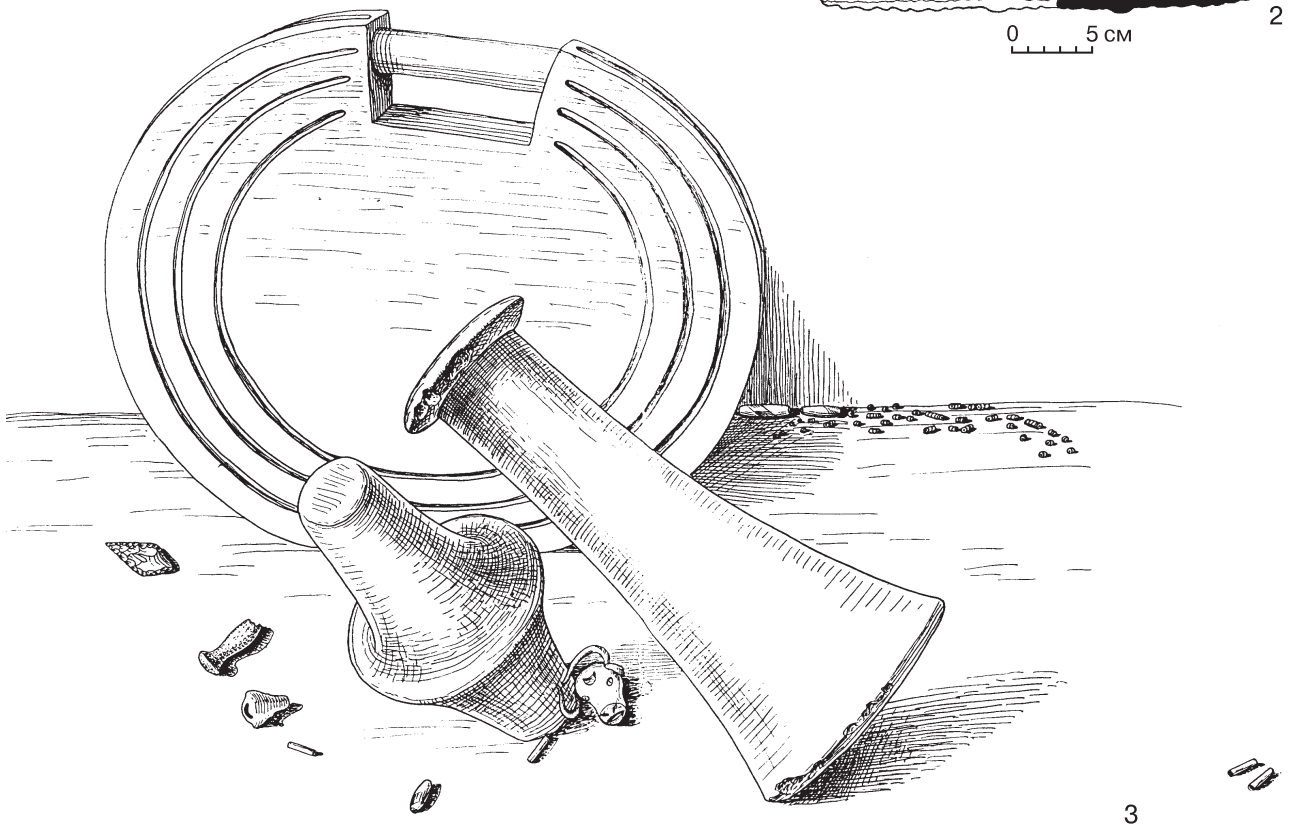
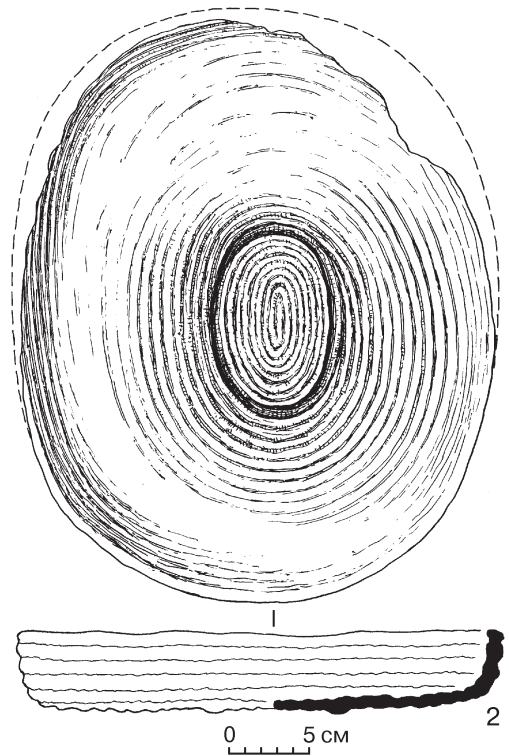
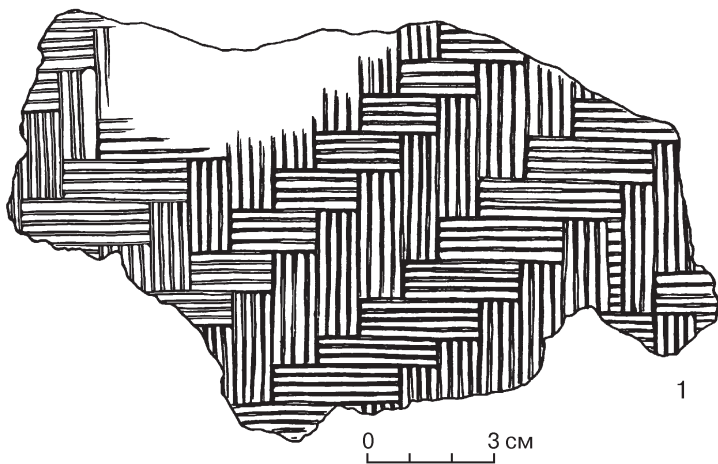
1 — imprint of a mat on the floor; 2 — imprint of a basket;

3 — position of steatite objects, beads and golden heads near the NW wall



Табл. 45. Раскоп 7, горизонт 3, погребальный комплекс, пом. 7 — «святилище»:

1, 2 — головки быка и «волка»; 3, 7–9, 11 — бусины, тинь бусины и бусины; 4 — обкладка; 5, 6 — печати-штампы; 10 — бусина-пряслице; 12–14 — бляхи. 1–3 — золото; 4 — серебро (?); 5, 7в — лазурит; 6 — «фаянс» (обожжённый стеатит?); 7а, 8, 9, 11 — агат и халцедон; 7б — сердолик; 7г — бирюза; 10 — мраморовидный известняк; 12 — металл; 13, 14 — серебро

Plate 45. Excavation 7, horizon 3, burial complex, room 7 — «sanctuary»:

1, 2 — heads of bull and «wolf»; 3, 7–9, 11 — beads, tiny beads and spacer-beads; 4 — a covering; 5 and 6 — stamp-seals; 10 — bead/spindle-whorl; 12–14 — plates. 1–3 — gold; 4 — silver (?); 5, 7в — lapis lazuli; 6 — «faience» (baked steatite?); 7а, 8, 9, 11 — agate and chalcedony; 7б — carnelian; 7г — turquoise; 10 — marmorized limestone; 12 — metal; 13–14 — silver

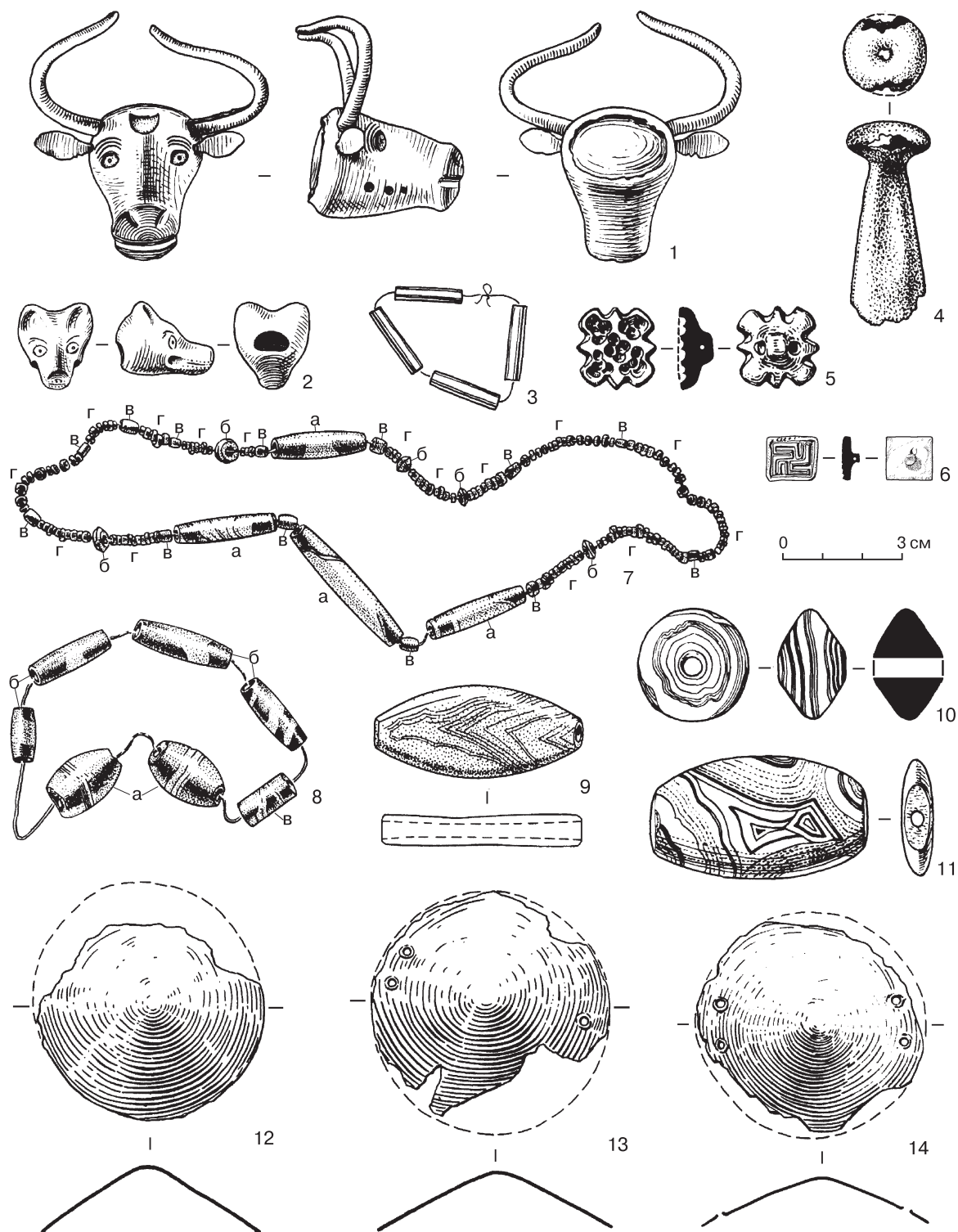

Табл. 46. Раскоп 7, горизонт 3, погребальный комплекс, пом. 7 — «святилище»:

1, 2 — крестовидные предметы; 3–6 — «палочки» и 7–10 — шарики для игры (?); 11 — наконечник; 12 — наборная «плакетка»; 13, 14 — бусины и пронизки. 1 — стеатит; 2 — гипс; 3–6 — кость; 7 — лазурит; 8, 9 — камень; 10 — терракота; 11 — кремль; 12 — основа — розовато-коричневый камень, наборные части — стеатит и белый камень; 13, 14 — «фаянс»

Plate 46. Excavation 7, horizon 3, burial complex, room 7 — «sanctuary»:

1, 2 — cross-shaped objects; 3–6 — «sticks» and 7–10 — balls for game (?); 11 — point; 12 — composite small «plaque»; 13, 14 — beads and spacer-beds. 1 — steatite; 2 — gypsum; 3–6 — bone; 7 — lapis lazuli; 8, 9 — stone; 10 — terracotta; 11 — flint; 12 — the base of pinkish-brown stone and inserts of steatite and white stone; 13, 14 — «faience»

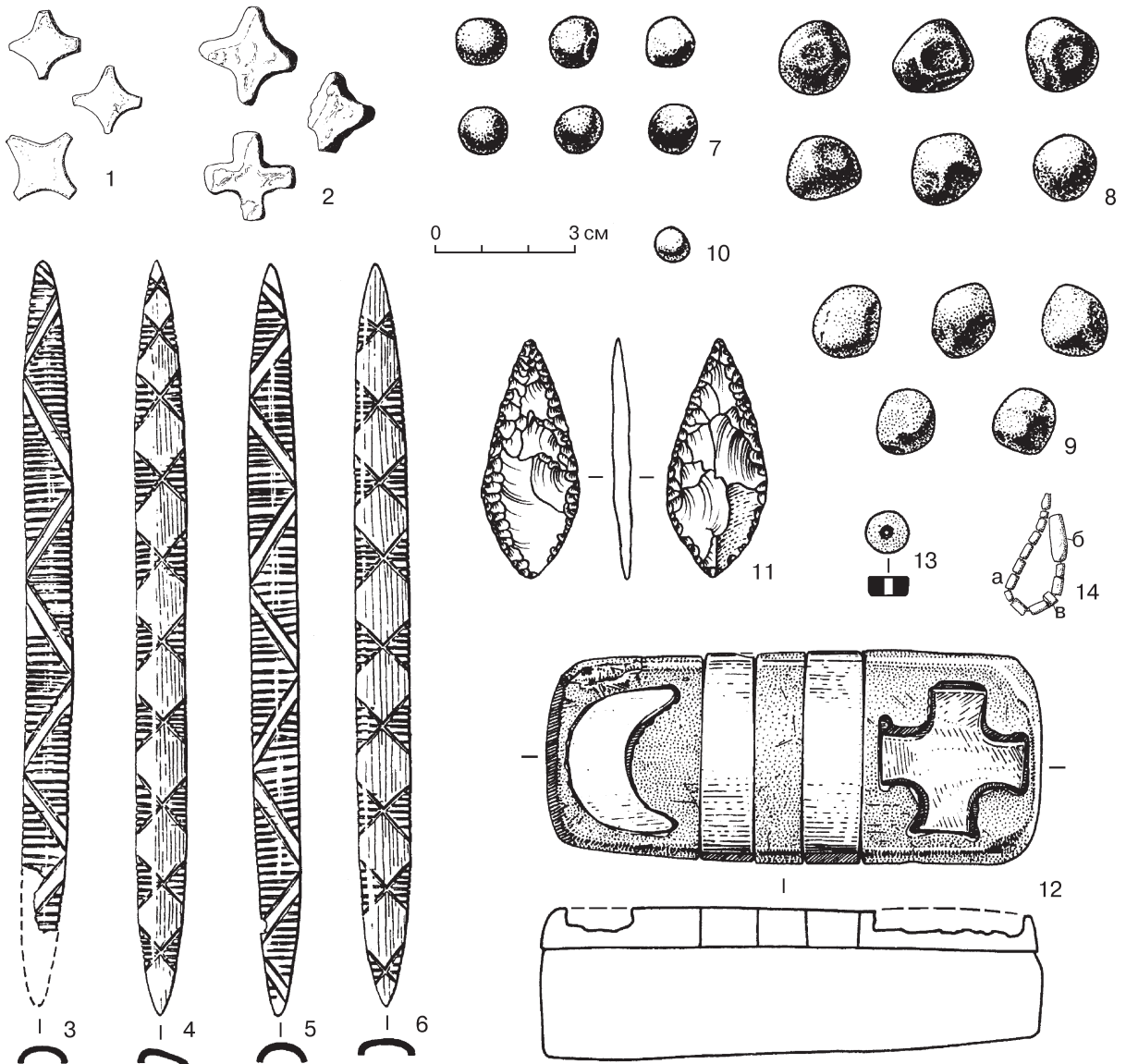

Табл. 47. Раскоп 7, горизонт 3, погребальный комплекс, пом. 7 — «святилище»:

1-3 — «жезл», «колонка» и «гиря» из стеатита

Plate 47. Excavation 7, horizon 3, burial complex, room 7 — «sanctuary»:

1-3 — a «staff», a «column» and a «weight» of steatite

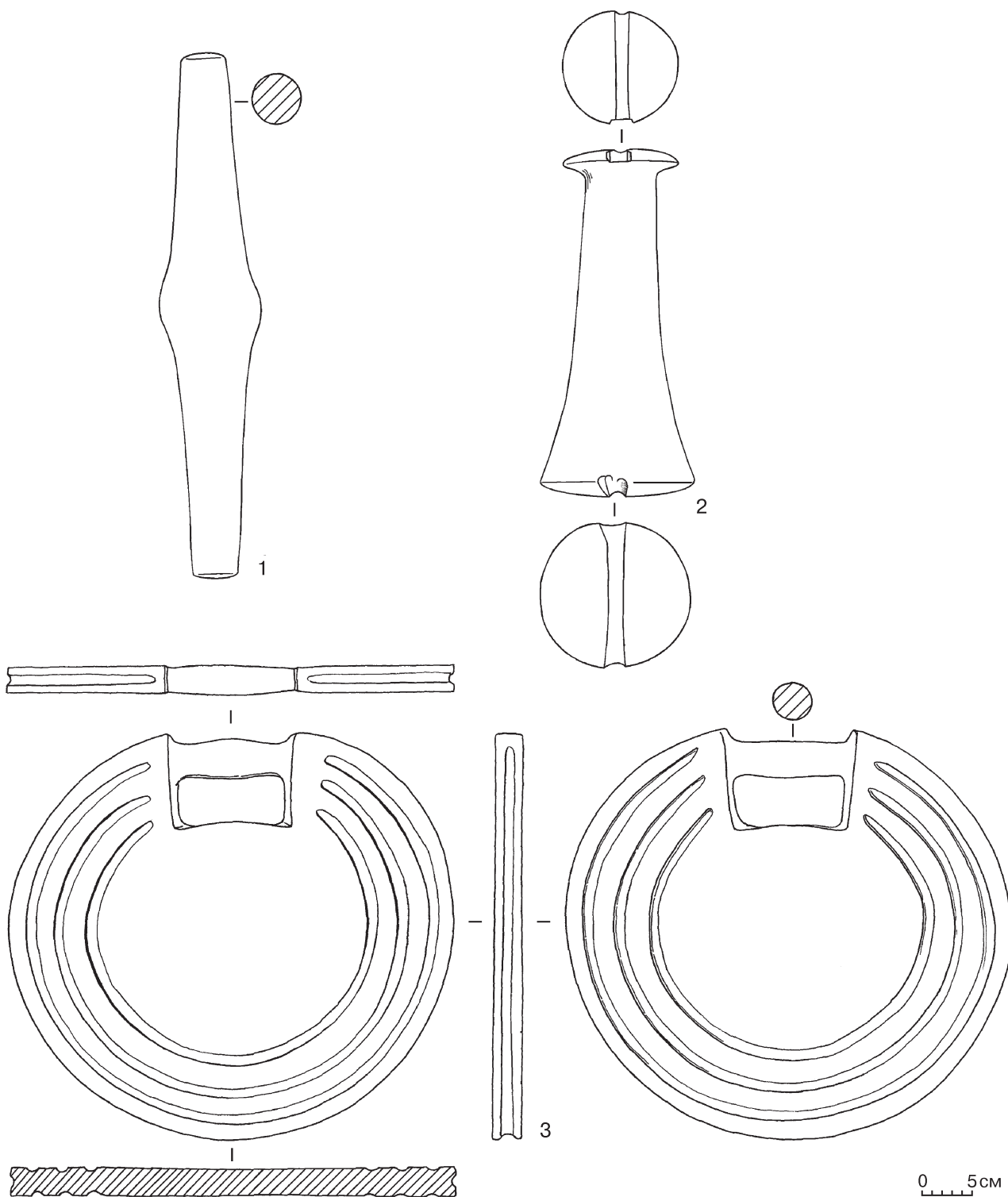

Табл. 48. Раскоп 7, горизонт 3, погребальный комплекс

А — пом. 7 — «святилище»: 1-4 — сосуды; 5, 6 — бусины и пронизки
(5а-5д — агат и халцедон; 5е и 5ж — бирюза; 6а-6г — лазурит; 6д — слоновая кость; 6 — белый камень).

Б — пом. 10 — погребальная камера инвентарь: 1-4, 6, 7 — сосуды;
5 — металлическая зооморфная печать-штамп (а — до и б — после реставрации)

Plate 48. Excavation 7, horizon 3, burial complex

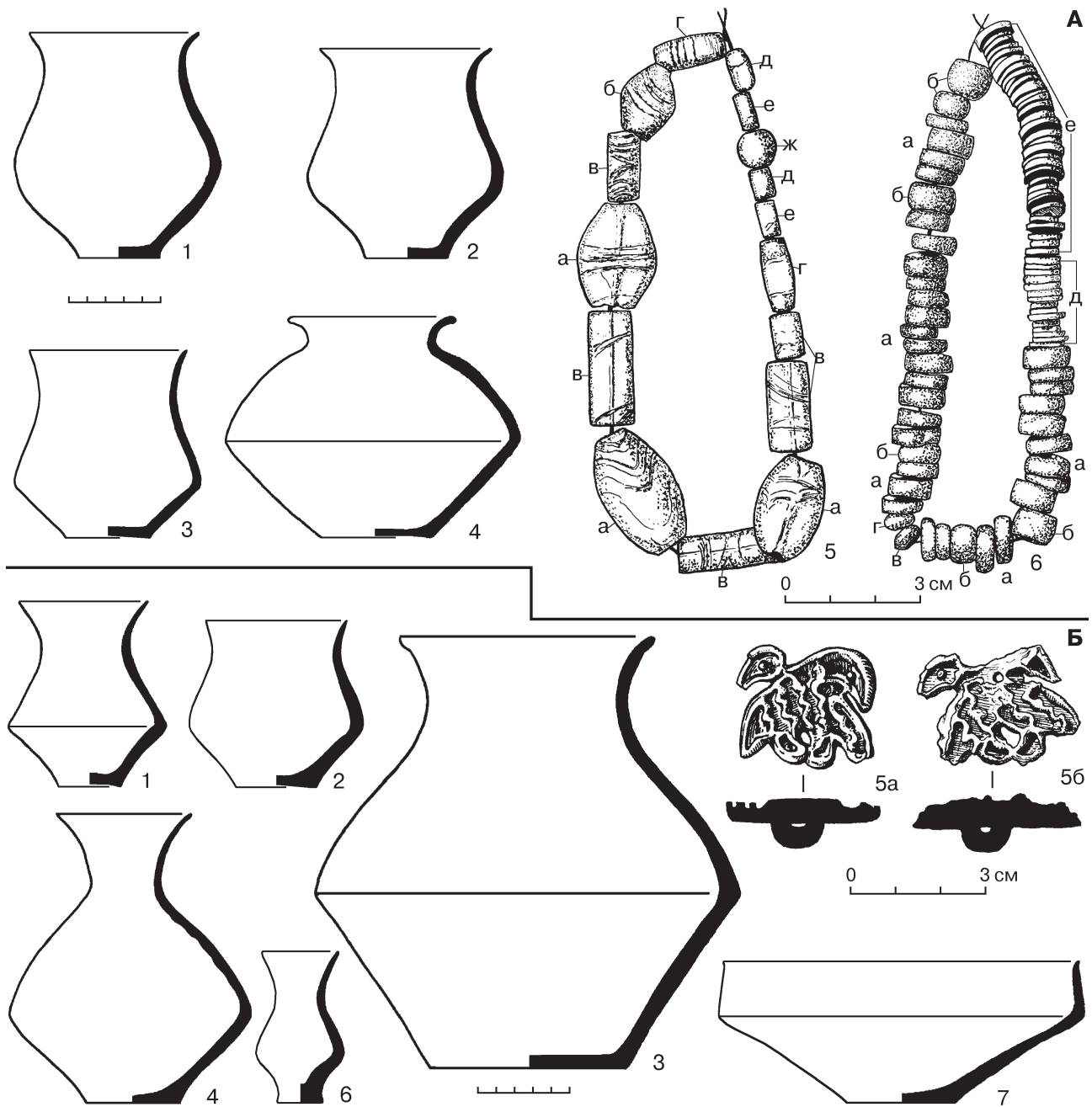
А — room 7 — «sanctuary»: 1-4 — pottery; 5, 6 — beads and spacer-beads
(5а-5д — agate and chalcedony; 5е and 5ж — turquoise; 6а-6г — lapis lazuli; 6д — ivory; 6 — white stone).

Б — room 10 — burial chamber, grave goods: 1-4, 6, 7 — pottery;
5 — metallic zoomorphic stamp-seal (а — before and б — after restoration)



Табл. 49. Раскоп 7, горизонт 3, погребальный комплекс,
пом. 9 — погребальная камера, погр. 213–220, 220а–220г, план
Plate 49. Excavation 7, horizon 3, burial complex, room 9 — burial chamber, burials 213–220, 220a–220г, plan



Табл. 50. Раскоп 7, горизонт 3, погребальный комплекс, пом. 9 — погребальная камера, инвентарь:
 1–10, 12, 13 — сосуды; 14 — агатовая бусина; 15 — отпечаток корзинки и сосуд 5
Plate 50. Excavation 7, horizon 3, burial complex, room 9 — burial chamber, grave goods:
 1–10, 12, 13 — pottery; 14 — an agate bead; 15 — imprint of a basket and vessel 5

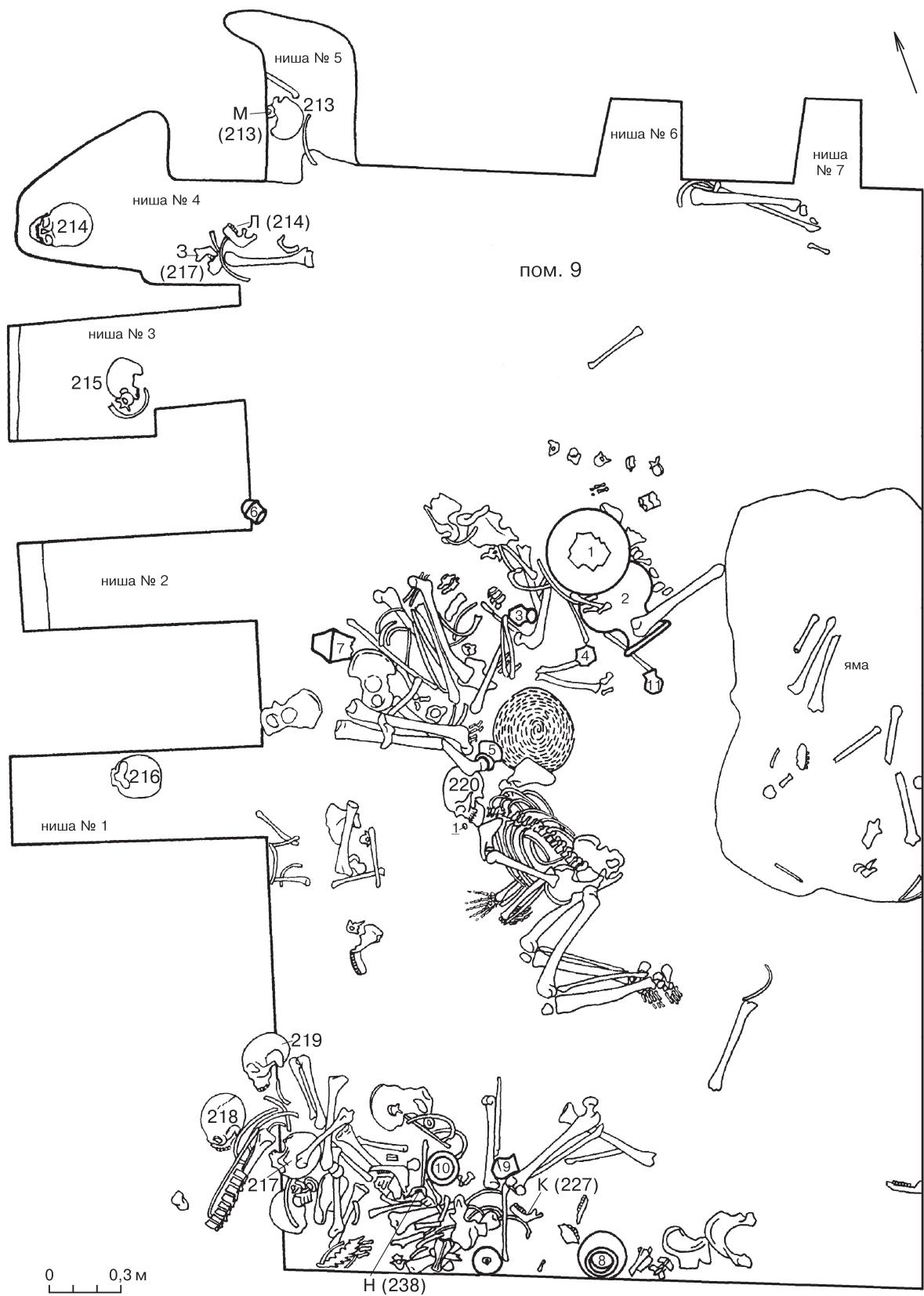

Табл. 51. Раскоп 7, горизонт 3, погребальный комплекс, пом. 10 — погребальная камера, планы:
 А — погр. 224–235, 238а; Б — погр. 236–238

Plate 51. Excavation 7, horizon 3, burial complex, room 10 — burial chamber, plans:
 А — burials 224–235 and 238a; Б — burials 236–238

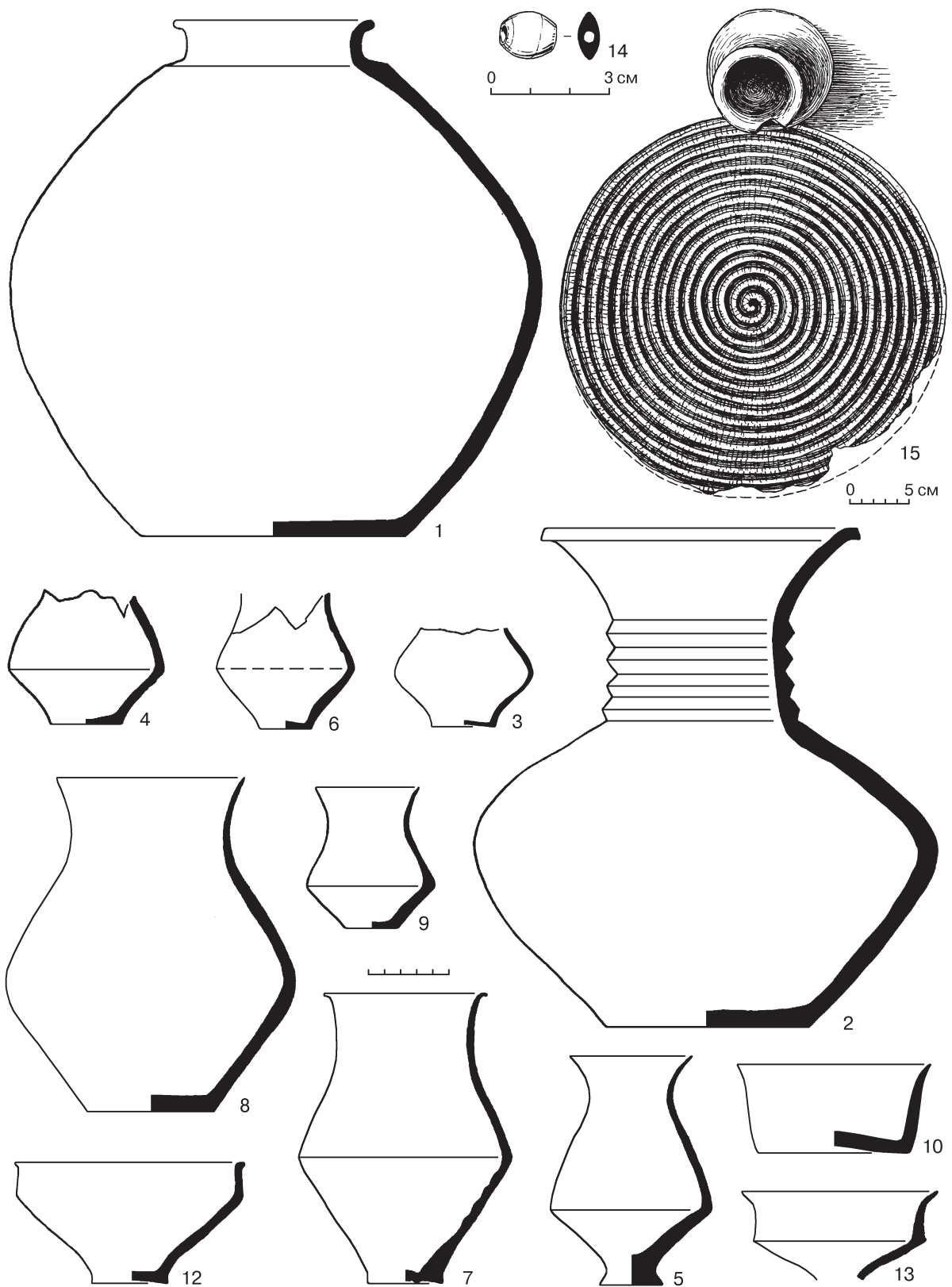

Табл. 52. Раскоп 7, горизонт 3 (А и Б), раскоп 12, горизонт 2 (В) и раскоп 10, горизонт 2 (Г)
 А — пом. 31, погр. 240–241, планы, инвентарь: 1–7 — сосуды; 8 — халцедоновая бусина, 9 — пронизка из «фаянса».
 Б — двор Б, погр. 247, план. В — местоположение погр. 239 (план) и сосуд (1). Г — погр. 255, сосуд
Plate 52. Excavation 7, horizon 3 (A and B), Excavation 12, horizon 2 (B) and Excavation 10, horizon 2 (Г)
 А — room 31, burials 240–241, plans, grave goods: 1–7 — pottery; 8 — chalcedony bead, 9 — spacer-bead of «faience».
 Б — courtyard Б, burial 247, plan. В — the location of burial 239 (plan) and a vessel (1). Г — burial 255, a vessel

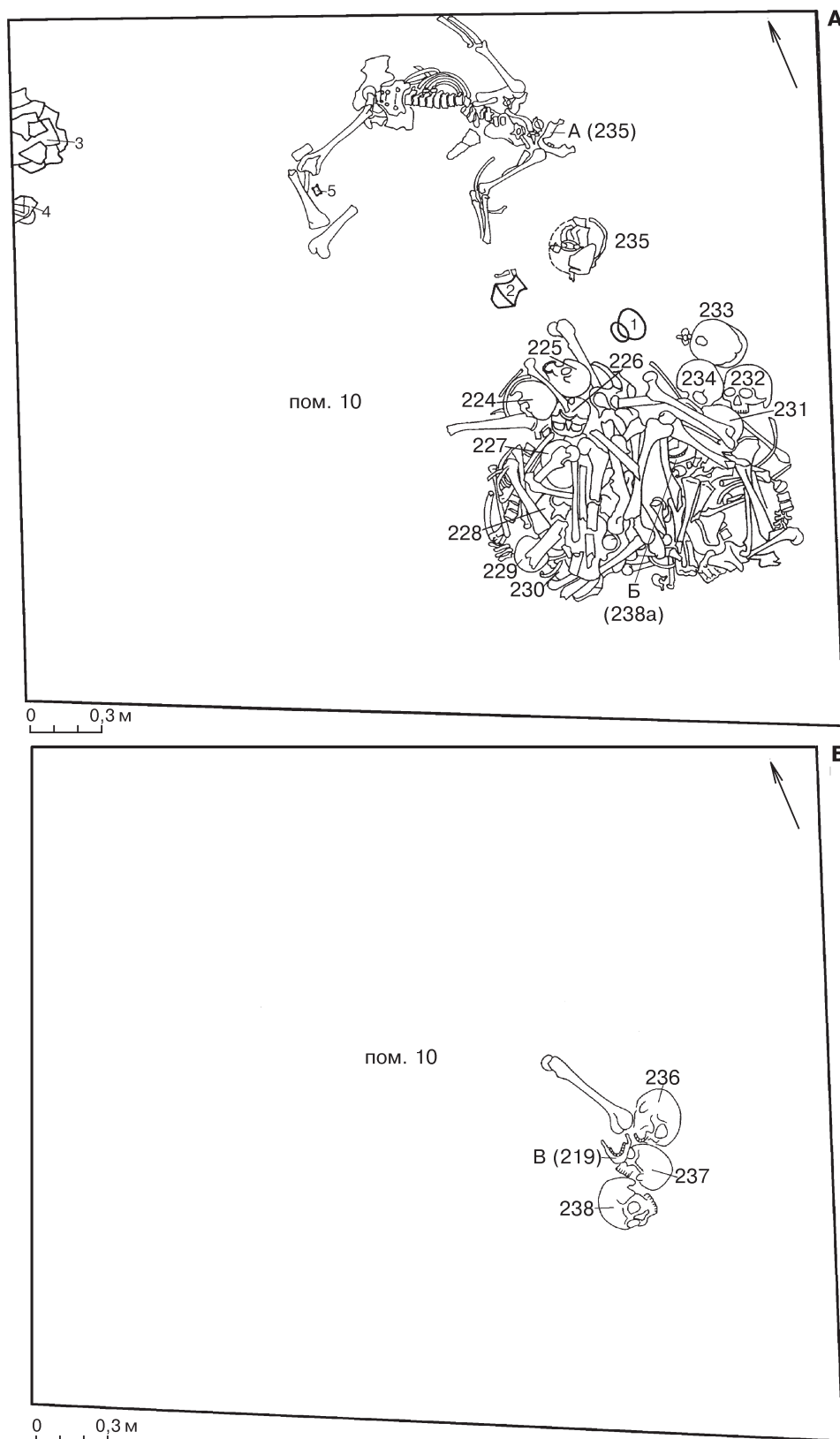

Табл. 53. Раскоп 5, горизонт 2, местоположение погребений, план
 Plate 53. Excavation 5, horizon 2, location of burials, plan

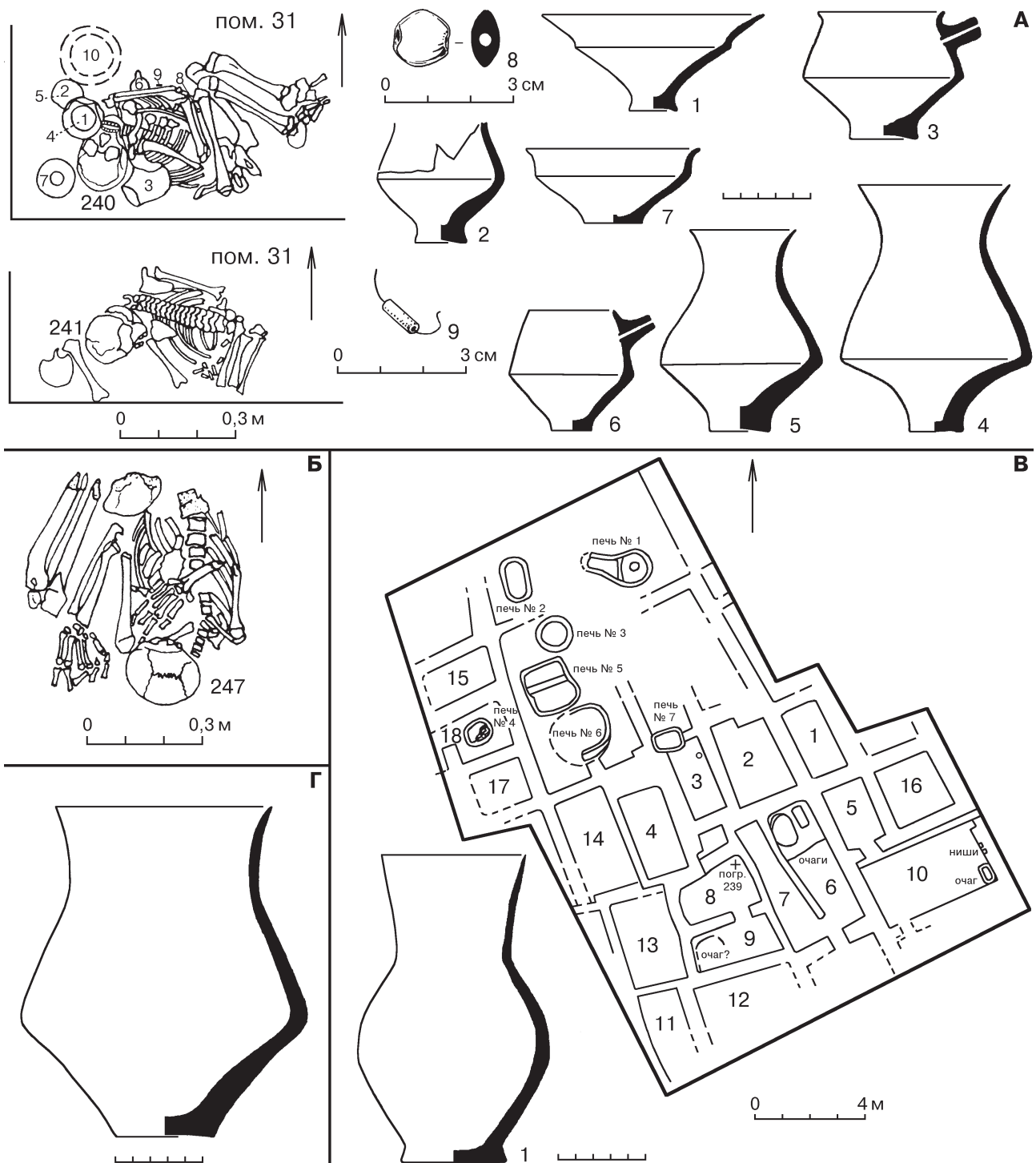

Табл. 54. Раскоп 5

А-В — горизонт 2. А — погр. 271, план, инвентарь: 1 — металлическая печать-штамп;
 2, 3 — пронизки (2а — агат; 2б, 3 — «фаянс»). Б — погр. 272, план, инвентарь: 1, 2 — сосуды.
 В — погр. 258 (1-3) и 269 (4), инвентарь: 1 — пронизки из агата; 2 и 4 — бусиные пронизки из «фаянса»; 3 — сосуд.
 Г — инвентарь: 1, 2, 3 — горизонт IIA, погр. 251, сосуды, бусина из сердолика; 4 — горизонт III, погр. 256, сосуд

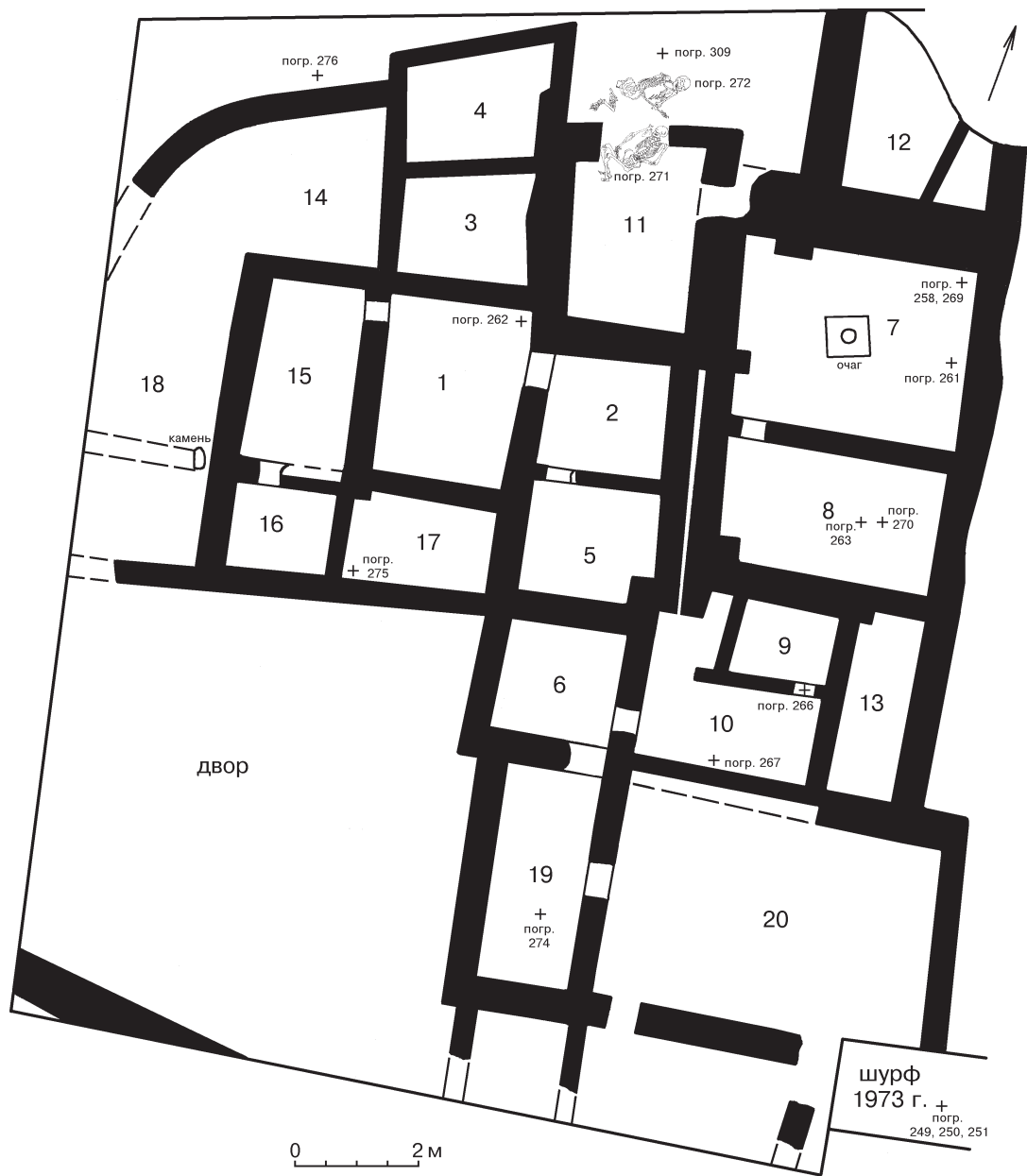
Plate 54. Excavation 5

A-B — horizon 2. A — burial 271, plan, grave goods: 1 — metallic stamp-seal;
 2, 3 — spacer-beads (2a — agate; 2b, 3 — «faience»). Б — burial 272, plan, grave goods: 1, 2 — pottery.
 B — burial 258 (1-3) and burial 269 (4), grave goods: 1 — spacer-beads of agate; 2 and 4 — beads and spacer-beads of «faience»;
 3 — a vessel. Г — grave goods: 1, 2, 3 — horizon IIA, burial 251, pottery, a bead of carnelian; 4 — horizon III, burial 256, a vessel

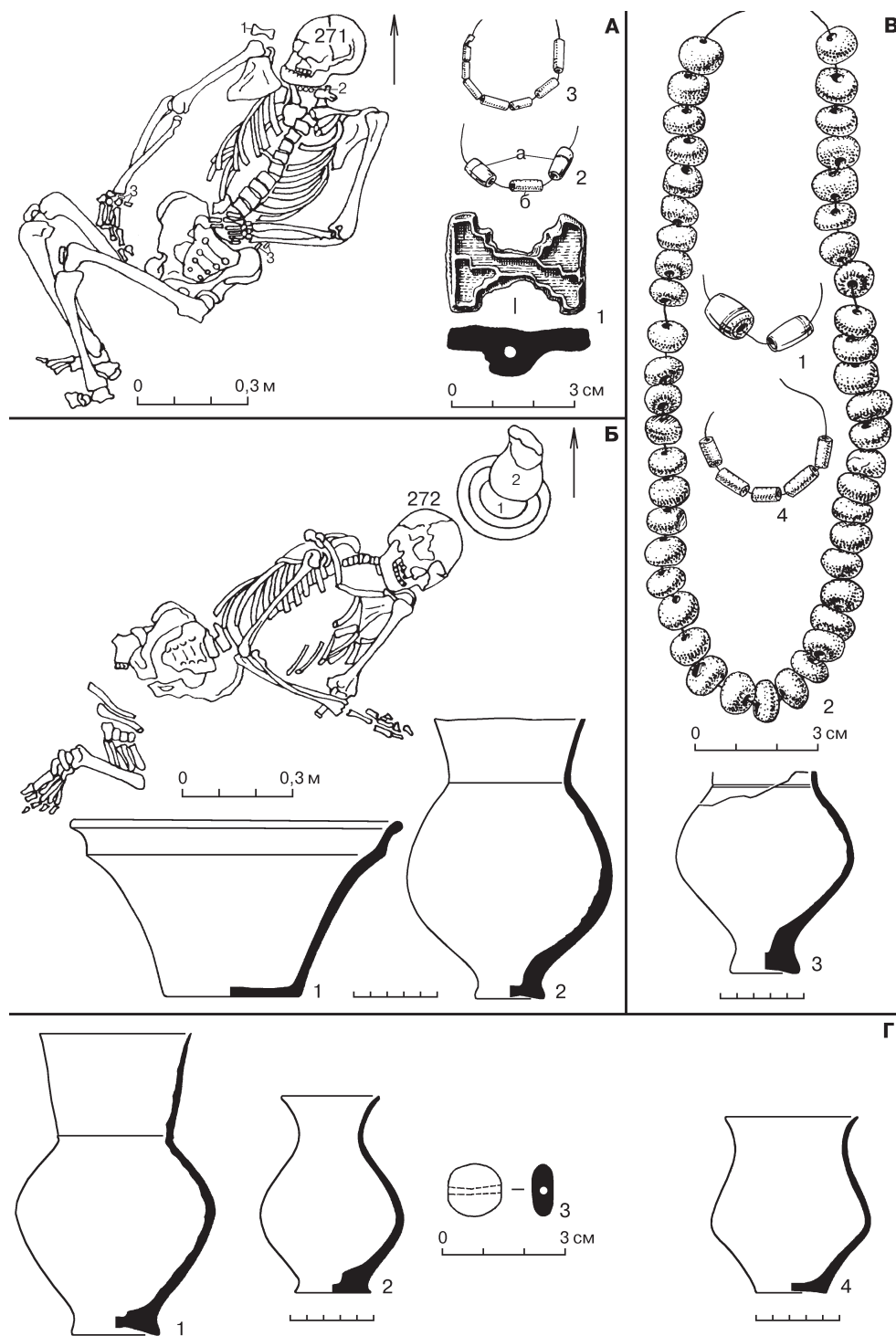

Табл. 55. Погр. 252 на «Холме вышки», план (А) и расположение инвентаря (Б)
 Plate 55. Burial 252 on the Tower Mound, plan (A) and the locations of grave goods (B)



Табл. 56. Погр. 252 на «Холме вышки», инвентарь:

1, 3, 4 — металлические зеркало, стержень, «лопаточка»; 2, 12, 13 — серебряные игла и наконечники; 5 — «палочка» из слоновой кости; 6, 7 — сосуды; 8 — сосуд из гипса; 9 — бусы и бисер из «фаянса», сланца (?) и сердолика (9а, 9б); 10 — бусина с инкрустациями кусочками лазурита (реконструкция)

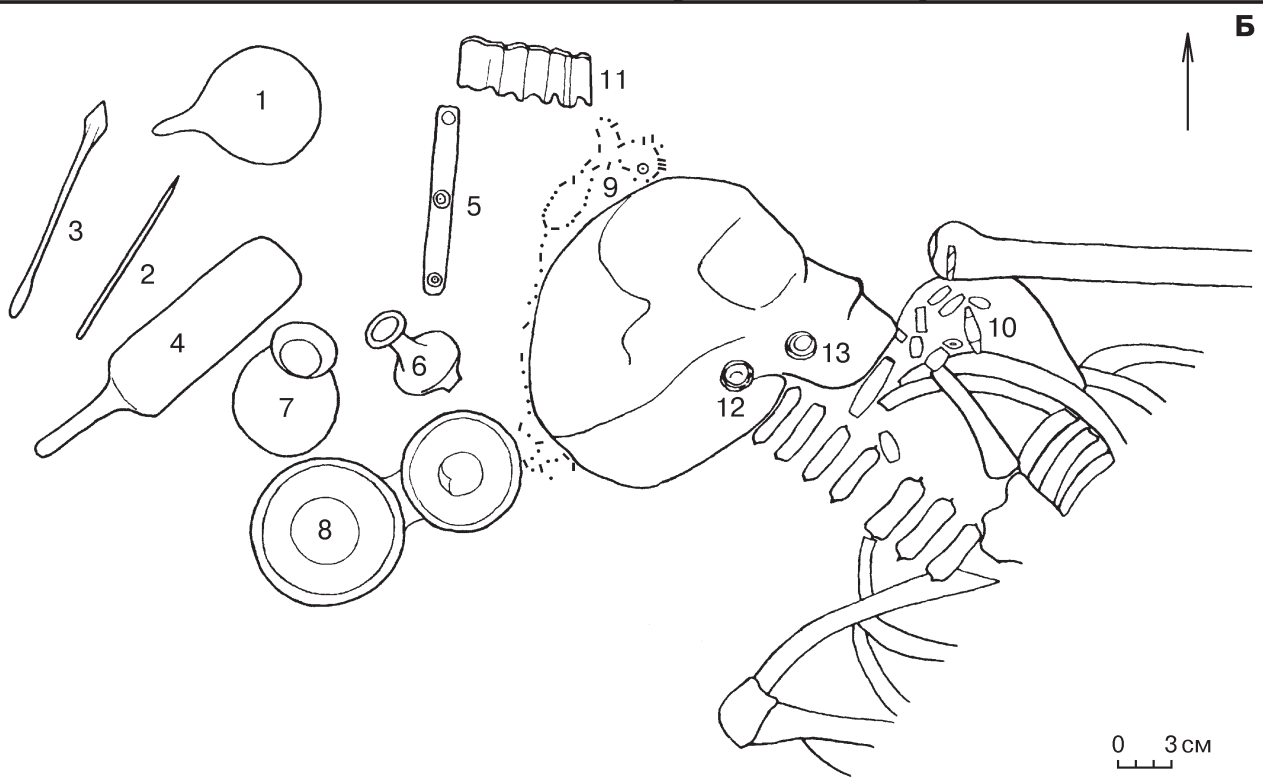
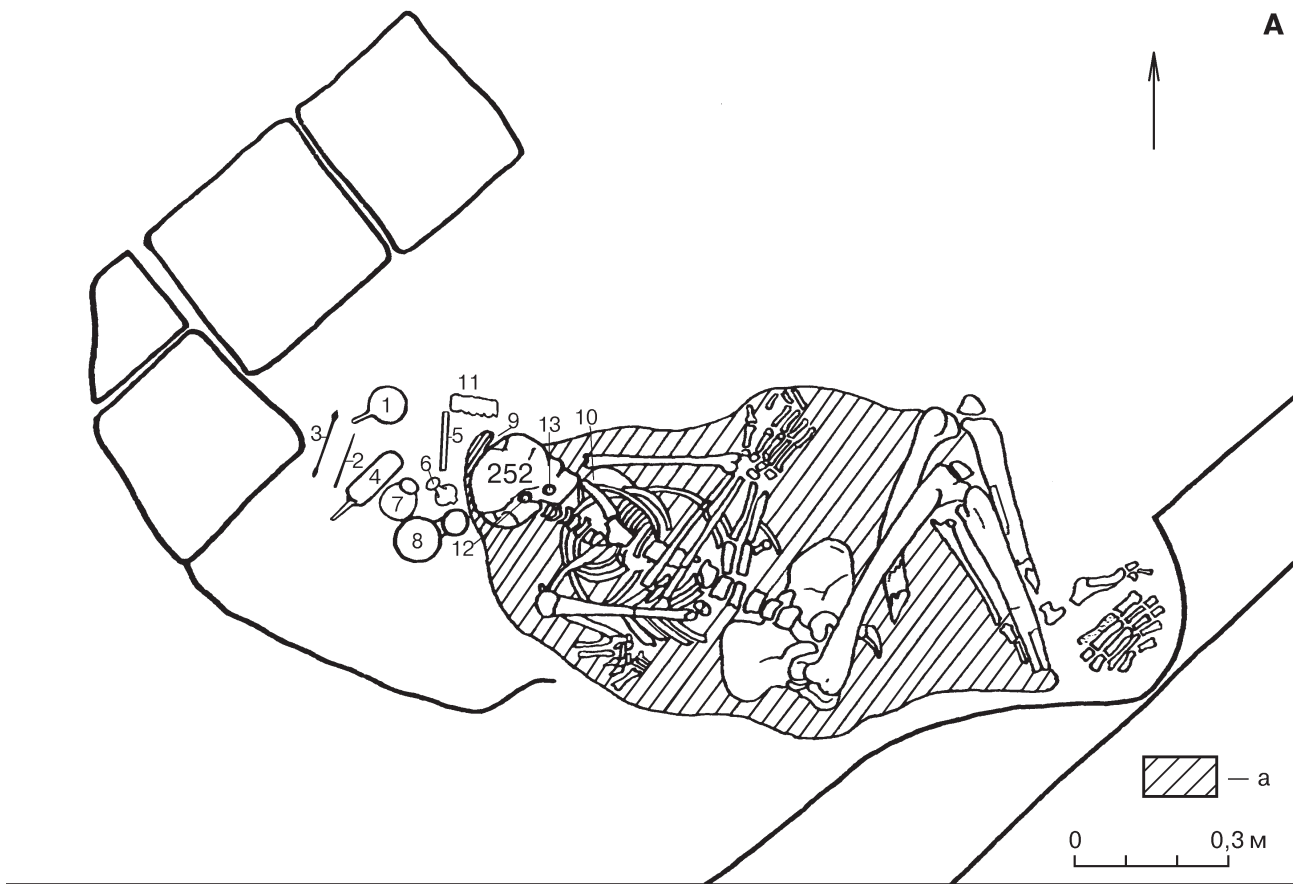
Plate 56. Burial 252 on the «Tower Mound», grave goods:

1, 3, 4 — metallic mirror, stick, «shovel»; 2, 12, 13 — silver needle and plait-pieces; 5 — ivory «stick»; 6, 7 — pottery; 8 — gypsum vessel; 9 — beads and tiny beads of «faience», slate (?) and carnelian (9a, 9b); 10 — a bead inlaid with pieces of lapis lazuli (reconstruction)

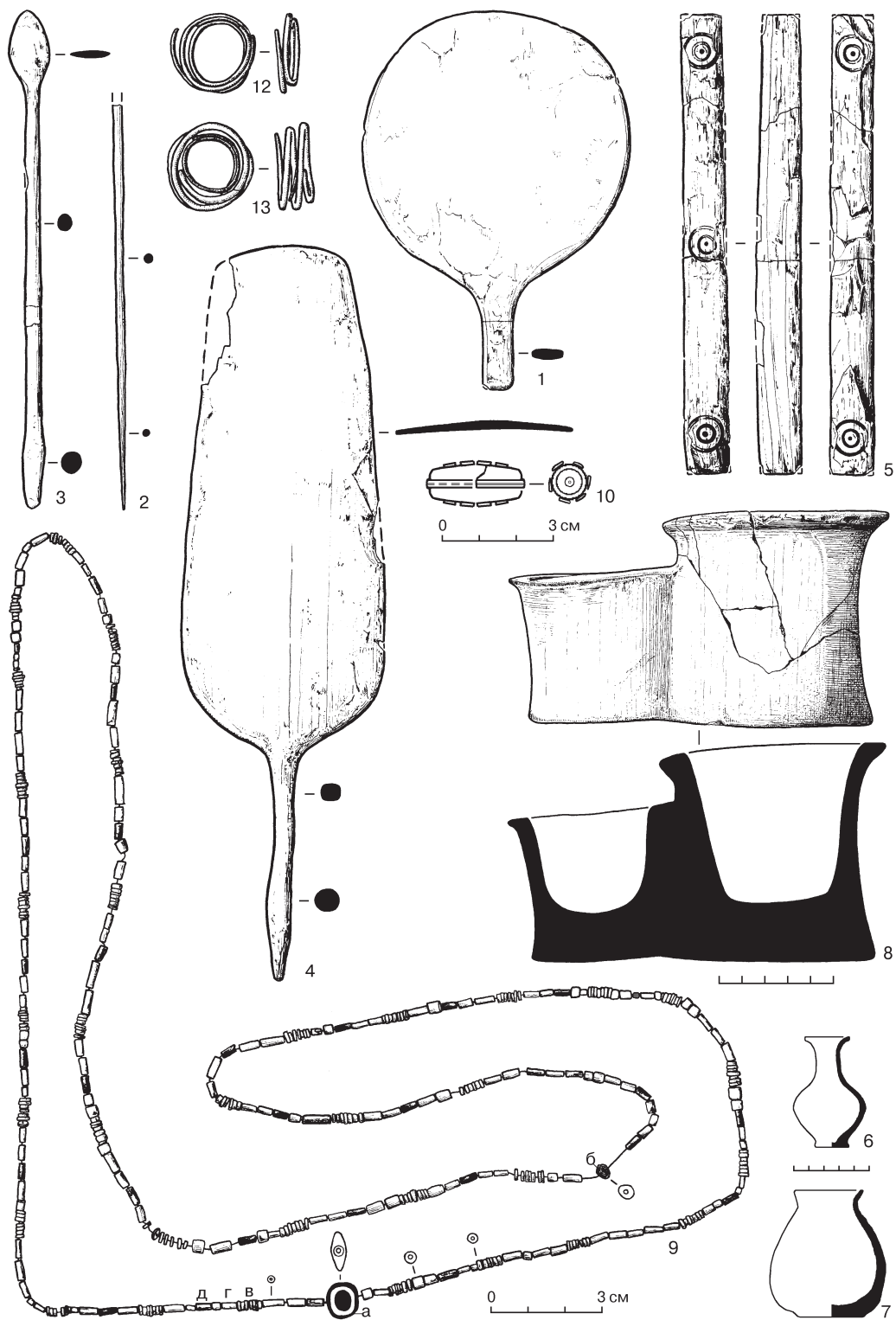

Табл. 57. Раскоп 1

А — местоположение погребений, план: а и б — стены горизонтов Алтын 9 и Алтын 10. Б — горизонт Алтын 9, погребальная камера (погр. 281—282) и погр. 283, план, инвентарь: 1, 2 — сосуды; 3, 5, 6 — терракотовые бусина-пряслице, обломок «навершия», бусина; 4 — обломок металлического наконечника (?). 7 — в очаге рядом с погр. 278, сосуд из гипса

Plate 57. Excavation 1

A — locations of burials, plan: a and б — the walls of horizons Altyn 9 and Altyn 10. Б — horizon Altyn 9, burial chamber (burials 281—282) and burial 283, plan, grave goods: 1, 2 — pottery; 3, 5, 6 — a terracotta bead/spindle-whorl, a fragment of a «top», a bead; 4 — fragment of metallic point (?); 7 — in a hearth near the burial 278, a gypsum vessel

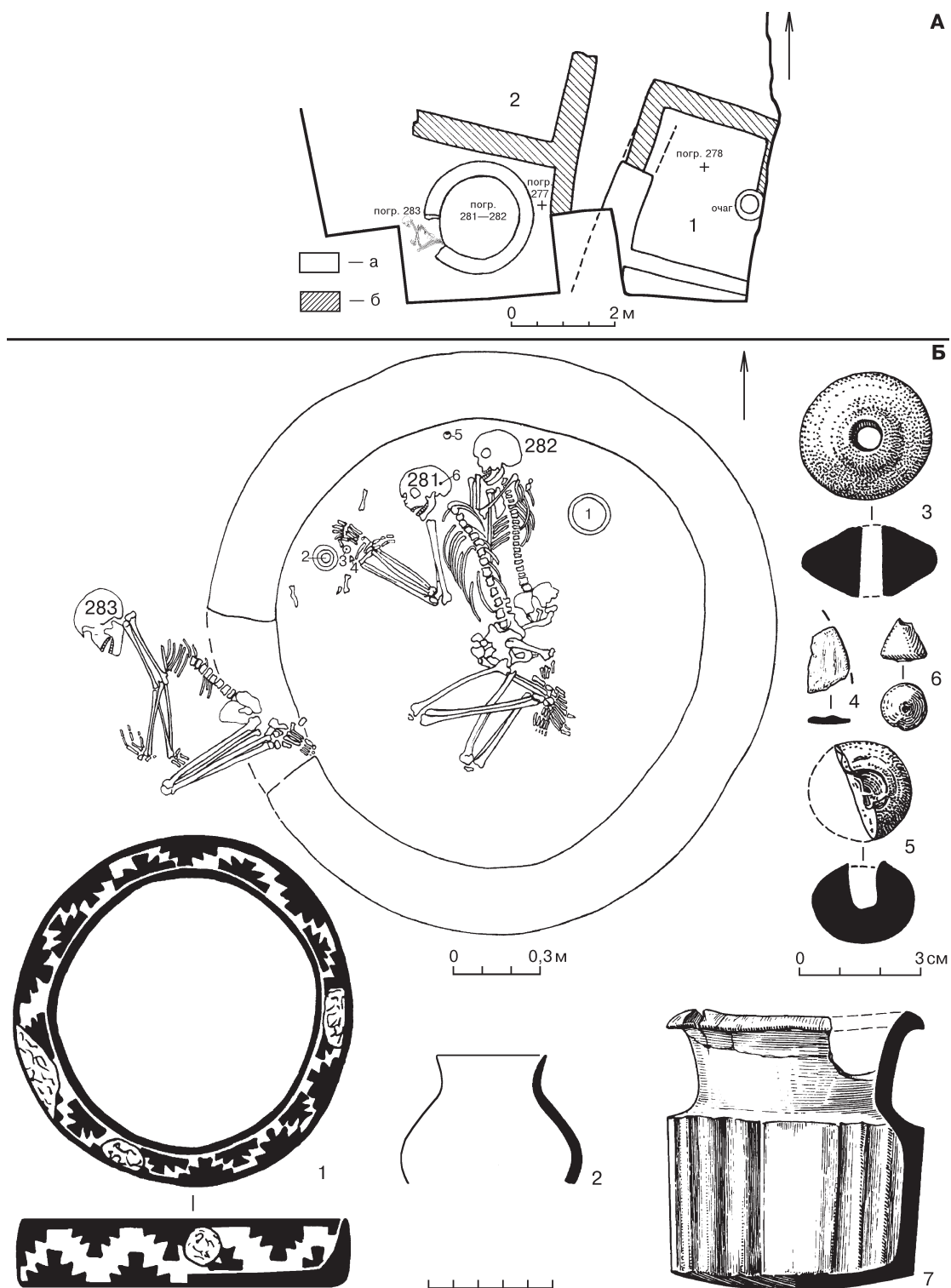

Табл. 58. Раскоп 1, горизонт Алтын 10, погребальная камера, планы:
 А — верхний слой захоронений (погр. 291–294);
 Б — нижний слой захоронений (погр. 295–296): 1–11 — инвентарь; 12 — кости барана

Plate 58. Excavation 1, horizon Altyn 10, burial chamber, plans:
 А — the upper layer of burials (burials 291–294);
 Б — the lower layer of burials (burials 295–296): 1–11 — grave goods; 12 — bones of ram

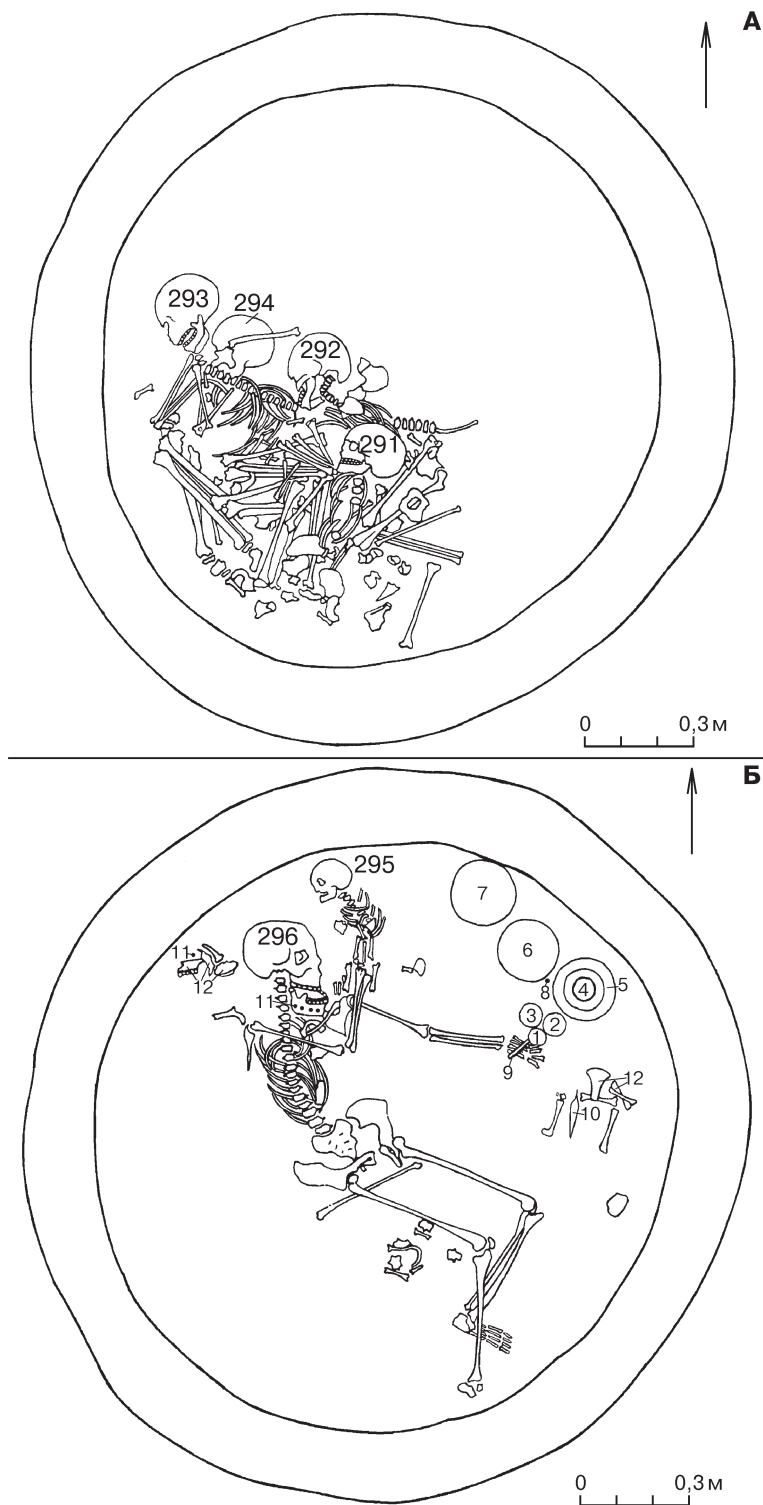

Табл. 59. Раскоп 1, горизонт Алтын 10, погребальная камера, погр. 295–296, инвентарь:

1, 2 — сосуды из гипса; 3–7 — сосуды; 8 — терракотовая бусина;

9, 10 — металлические стержень и двулезвийный нож; 11 — бирюзовые пронизки

Plate 59. Excavation 1, horizon Altyn 10, burial chamber, burials 295–296, grave goods:

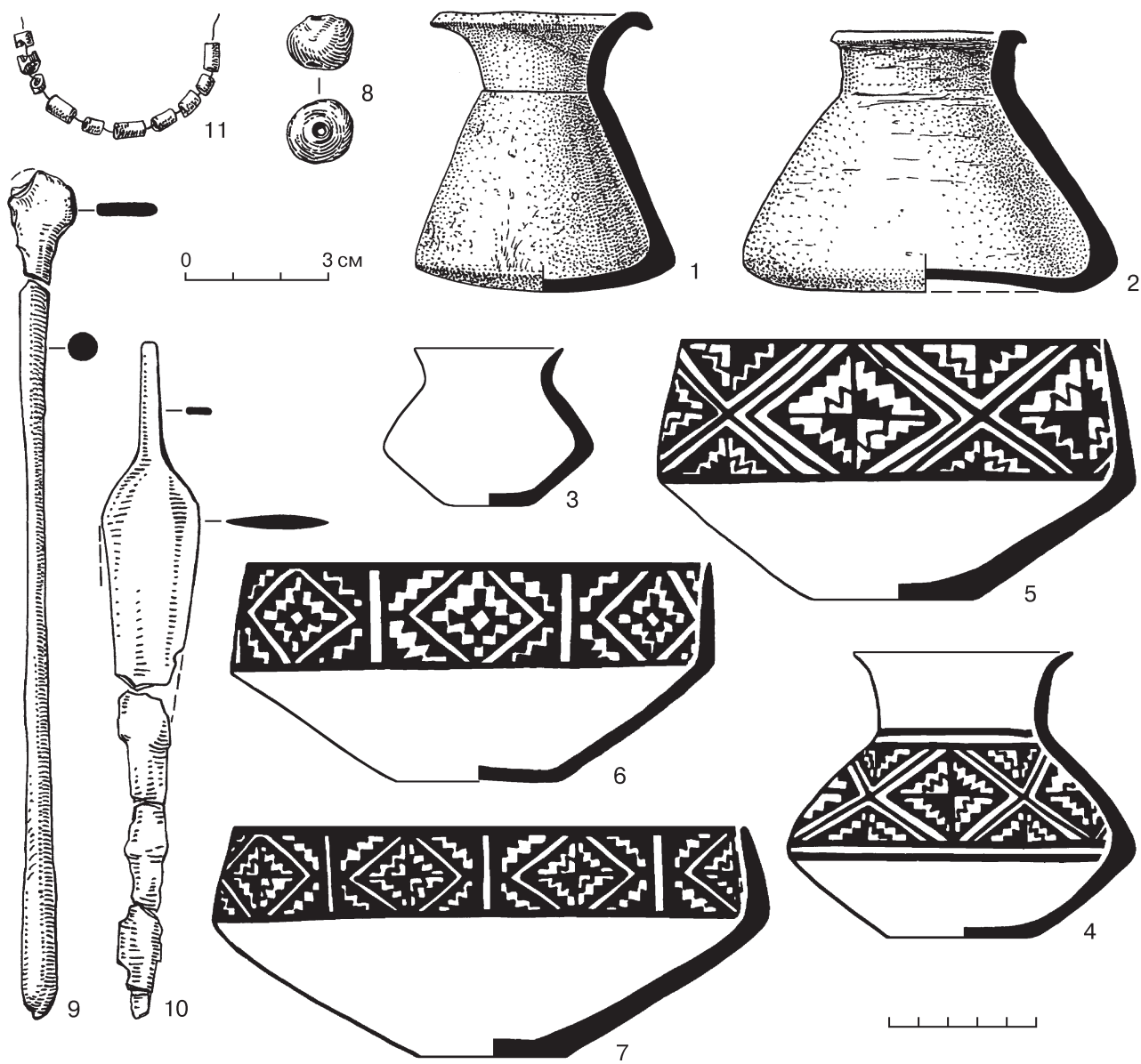
1, 2 — gypsum vessels; 3–7 — pottery; 8 — terracotta bead;

9, 10 — metallic stick and double-edged knife; 11 — turquoise spacer-beads



Табл. 60. Раскоп 9, местоположение погребений, план I:
 а — стены горизонта 0 (финального); б — стены горизонтов 1 и 2 (верхнего и нижнего); в — стены горизонта 2 (нижнего).
Plate 60. Excavation 9, locations of burials, plan I:
 а — the walls of horizon 0 (final); б — the walls of horizons 1 and 2 (the upper and the lower); в — the walls of horizon 2 (lower)



Табл. 61. Раскоп 9

Пом. 70, погр. 300 и пом. 73, погр. 307, планы, инвентарь: 1 — погр. 300, пронизки из «фаянса»;
2 — пом. 60, металлическая зооморфная печать-штамп; 3 — пом. 60, котёл, в котором находилось погр. 290

Plate 61. Excavation 9

Room 70, burial 300 and room 73, burial 307, plans; grave goods: 1 — burial 300, spacer-beads of «faience»;
2 — room 60, metal zoomorphic stamp-seal; 3 — room 60, the cauldron which contained burial 290

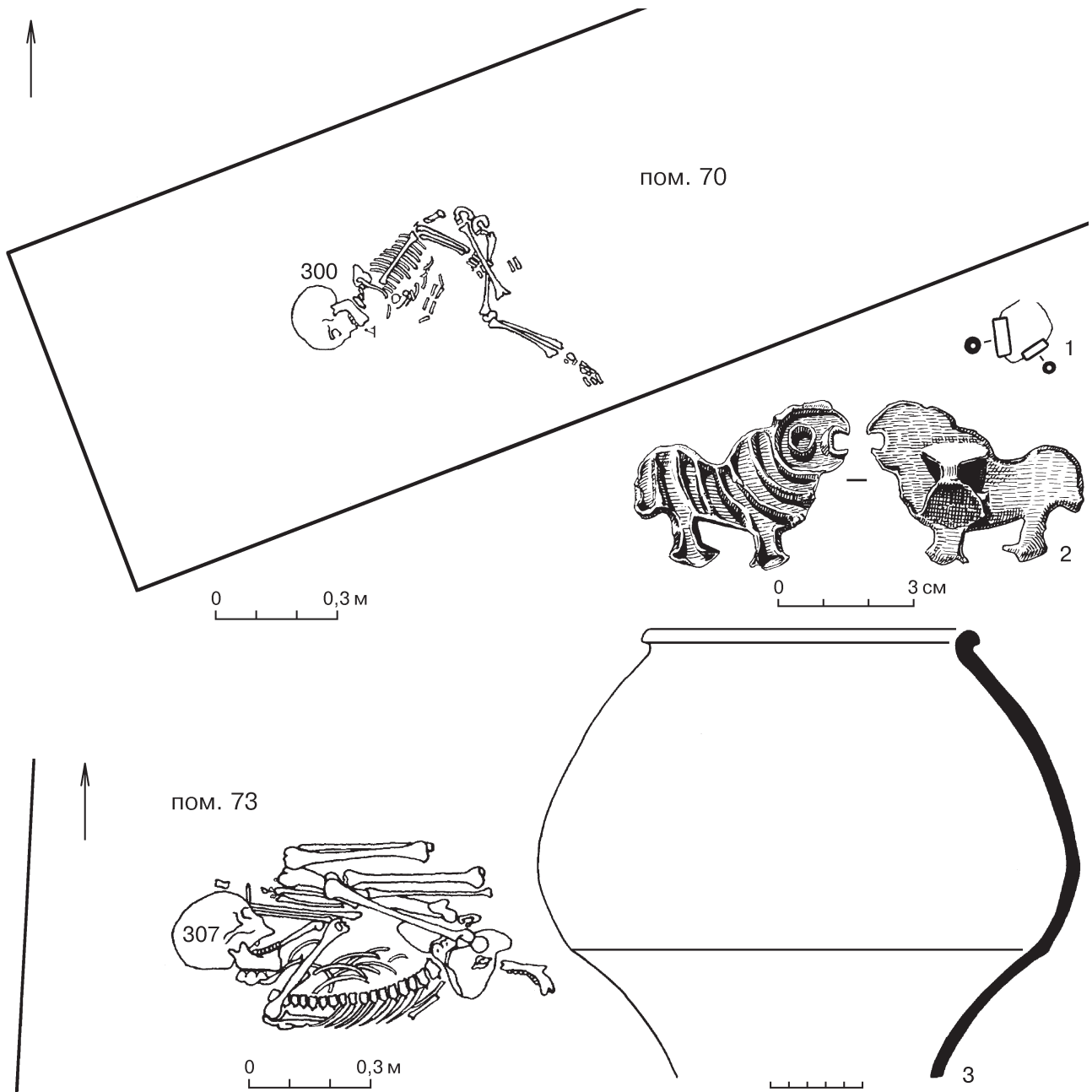

Табл. 62. Раскоп 9, местоположение погребений, план III: а — стены горизонта 0 (финального); б — стены горизонта 1 (верхнего); в — стены горизонтов 1 и 2 (верхнего и нижнего)
Plate 62. Excavation 9, locations of burials, plan III: а — the walls of horizon 0 (final); б — the walls of horizon 1 (upper); в — the walls of horizons 1 and 2 (upper and lower)



Табл. 63. Раскоп 9

А — пом. 10А, погр. 315, план: 1 — кости животных; 2 — каменные предметы.
 Б — пом. 10А, погр. 329, план: 1 — каменная крышка светильника; 2 — кости животных; 3 — каменные предметы.
 В — пом. 113, погр. 353, план. Г — пом. 114, погр. 360, агатовые пронизки (1, 2)

Plate 63. Excavation 9

A — room 10A, burials 315, plan: 1 — animal bones; 2 — stone artefacts.
 Б — room 10A, burial 329, plan: 1 — stone lid of a lamp; 2 — animal bones; 3 — stone artefacts.
 В — room 113, burial 353; plan. Г — room 114, burial 360, agate spacer-beads (1, 2)

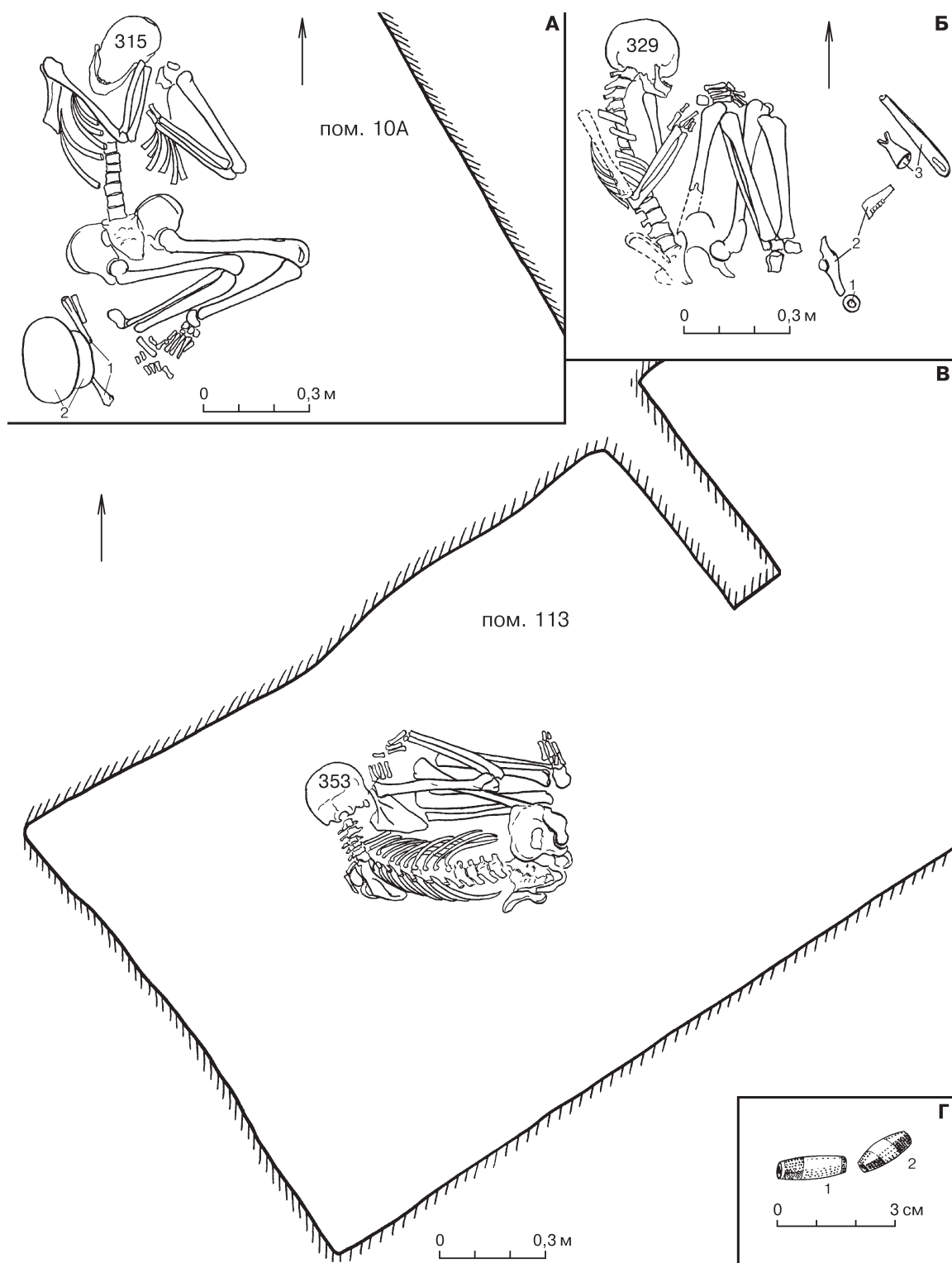

Табл. 64. Раскоп 8 (стратиграфический), местоположение погребений, план:

а — стены и монументальная кладка третьего периода (ярусы V-VII); б — стена начала третьего периода (ярус VII)

Plate 64. Excavation 8 (stratigraphic), locations of burials, plan:

а — walls and a monumental foundation of the third period (levels V-VII); б — a wall of the beginning of the third period (level VII)

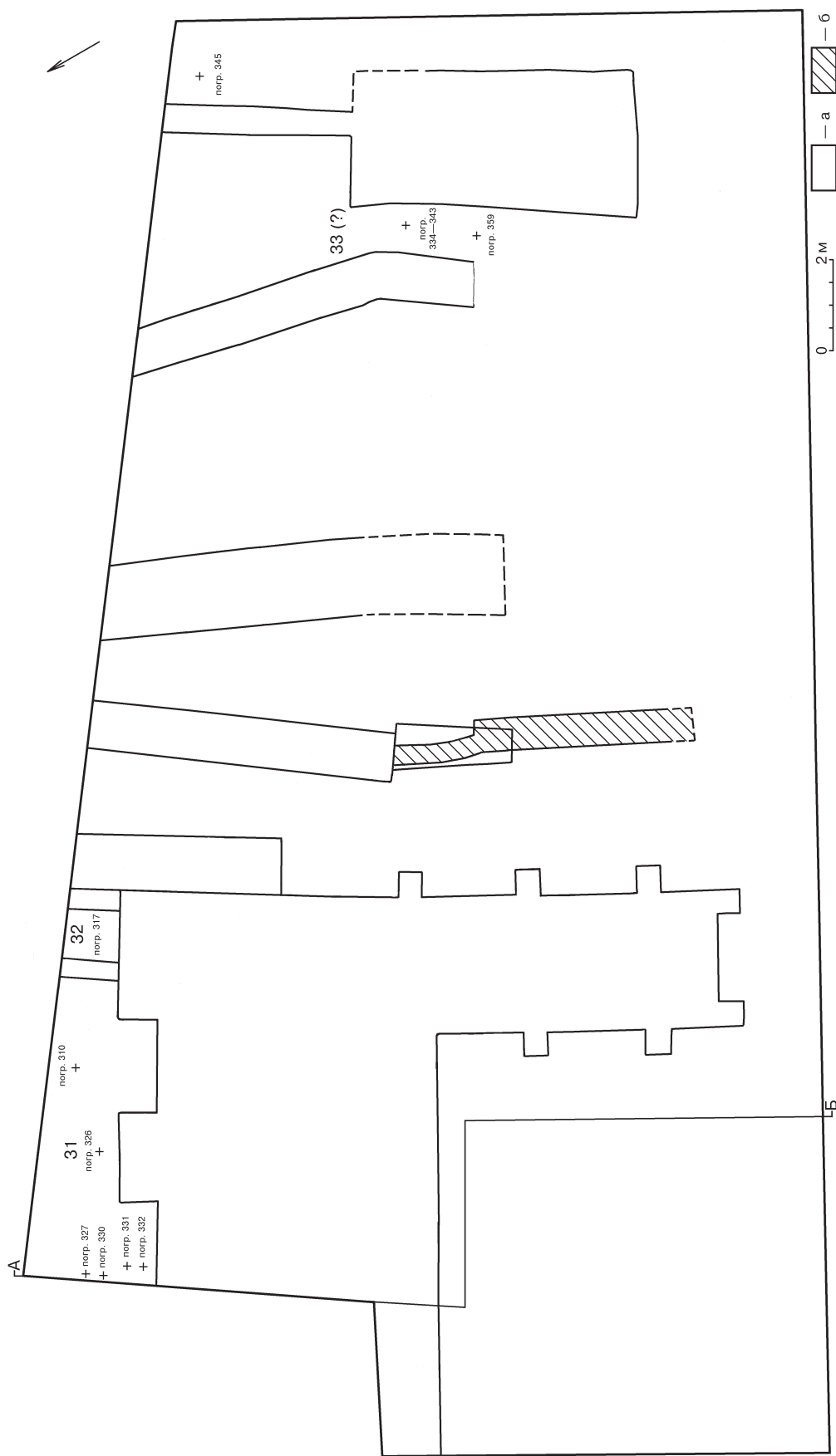

Табл. 65. Раскоп 8 (стратиграфический)

А — пом. 31, погр. 310, план, инвентарь: 1 — сосуд из мраморовидного известняка; 2-4 — сосуды.

Б — пом. 32, шурф, конец VI яр., погр. 317, план, инвентарь (?):

1-11 — обломки и развалы сосудов; а — камни; б — кости человека; в — кости животных; г — панцирь черепахи

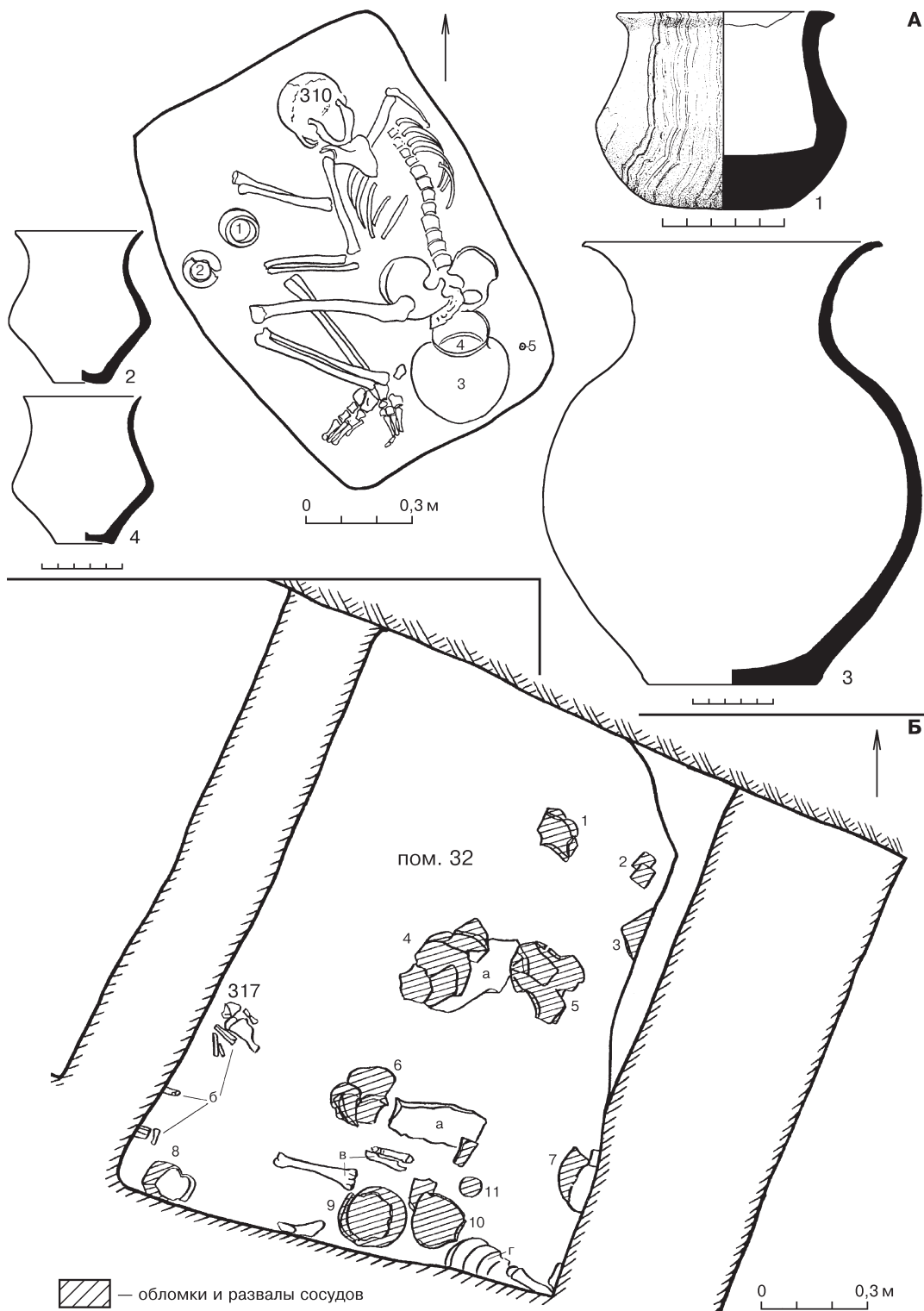
Plate 65. Excavation 8 (stratigraphic)

A — room 31, burials 310, plans, grave goods: 1 — vessel of marmorized limestone; 2-4 — pottery.

B — room 32, trench, end of level VI, burial 317, plan, grave goods (?):

1-11 — fragments and accumulations of broken pottery; а — stones; б — human bones; в — animal bones; г — shell of tortoise



Табл. 66. Раскоп 8 (стратиграфический)

А — пом. 33, погр. 334–343, план, инвентарь: 1 — сосуд, 2 — обломок металлического ножа (после реставрации);
3 — обломок металлического браслета (заполнение пом. 33); погр. 326, план.

Б — 1–3 — погр. 359, сосуды; 4 — ярус VII, погр. 330, сосуд

Plate 66. Excavation 8 (stratigraphic)

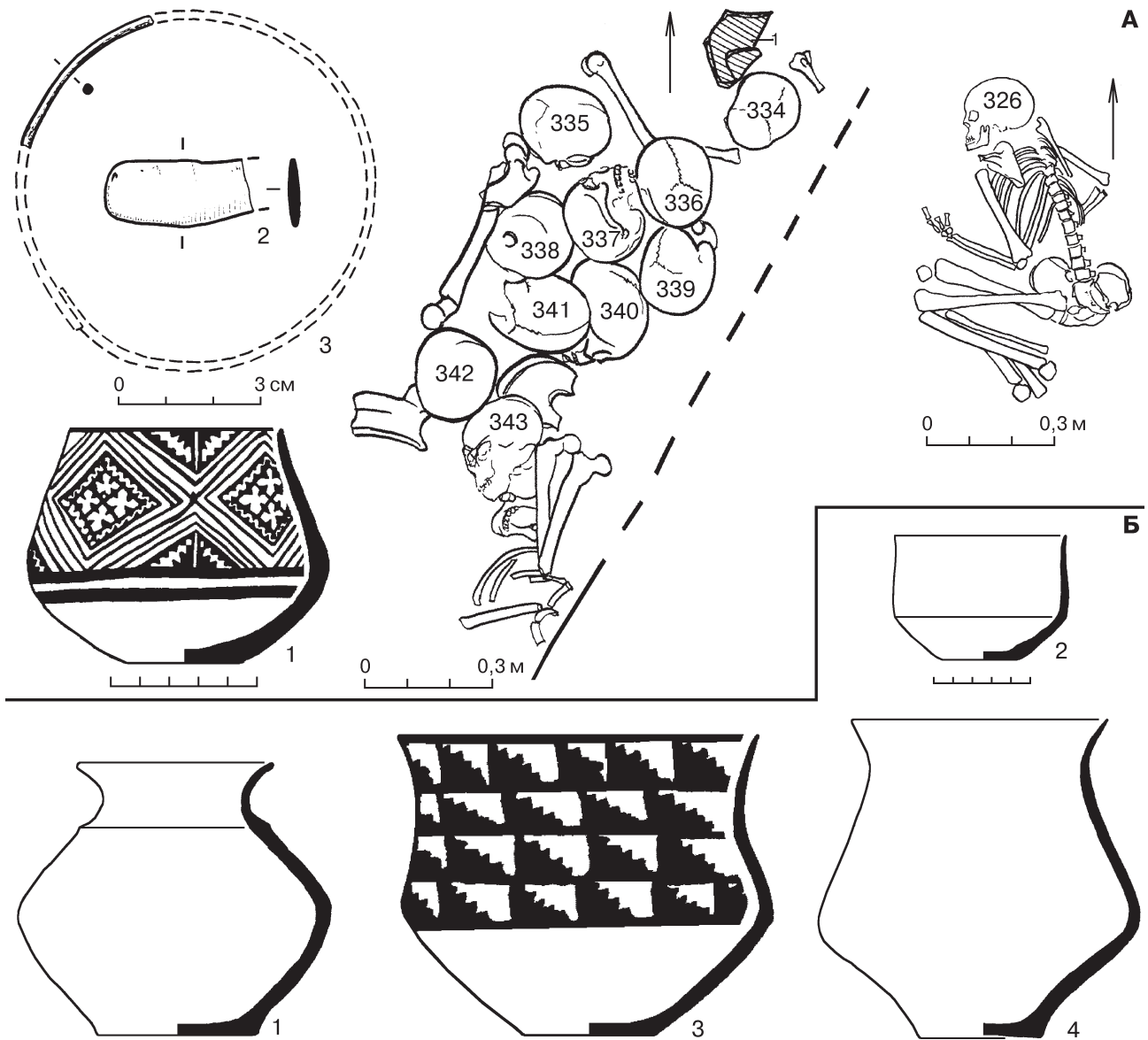
A — room 33, burials 334–343, plan, grave goods: 1 — vessel, 2 — fragment of metallic knife (after restoration);
3 — fragment of metallic bracelet (fill of room 33); burial 326, plan.

Б — 1–3 — burial 359, pottery; 4 — level VII, burial 330, vessel



Табл. 67. Раскоп 9, пом. 109

А — погр. 344, план; погр. 367, план, инвентарь: 1–3 — сосуды; 4 — костяное шило; 5 — каменное орудие для изготовления ювелирных металлических изделий; 6 — камни; 7 — подшипник из известняка. Б — погр. 361, сосуды 1–4

Plate 67. Excavation 9, room 109

A — burials 344, plan; burial 367, plan, grave goods: 1–3 — pottery; 4 — a bone awl; 5 — stone tool for manufacturing metal jewellery; 6 — stones; 7 — limestone bearing. Б — burial 361, vessels 1–4

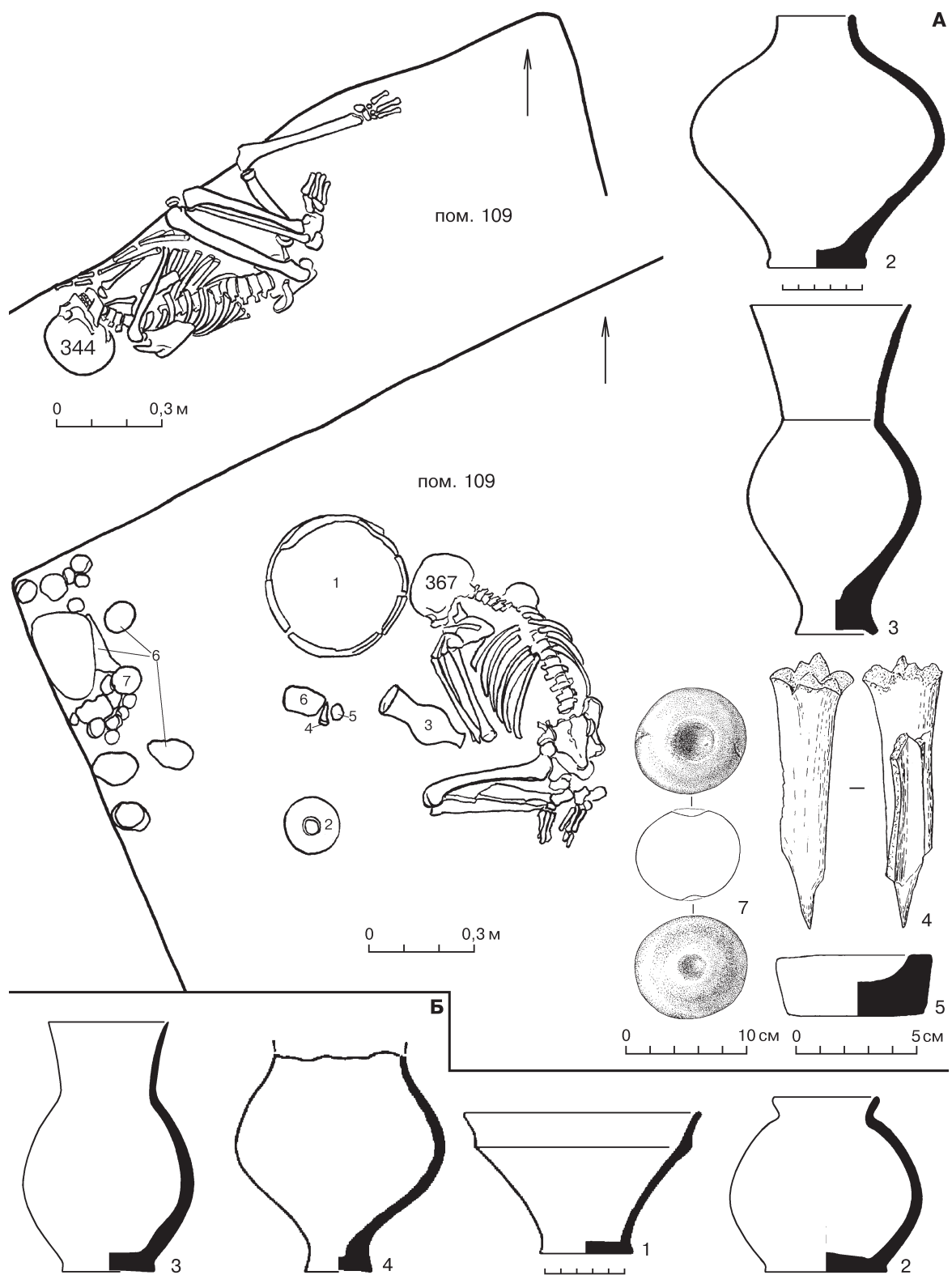

Табл. 68. Раскоп 13, местоположение погребений, план:

a — стены двух строительных горизонтов периодов раннего и среднего НМЗ V; б — остатки стен поверхностного горизонта

Plate 68. Excavation 13, locations of burials, plan:

a — walls from two building horizons of the periods of the early and developed NMZ V; b — remains of the walls of the surface horizon

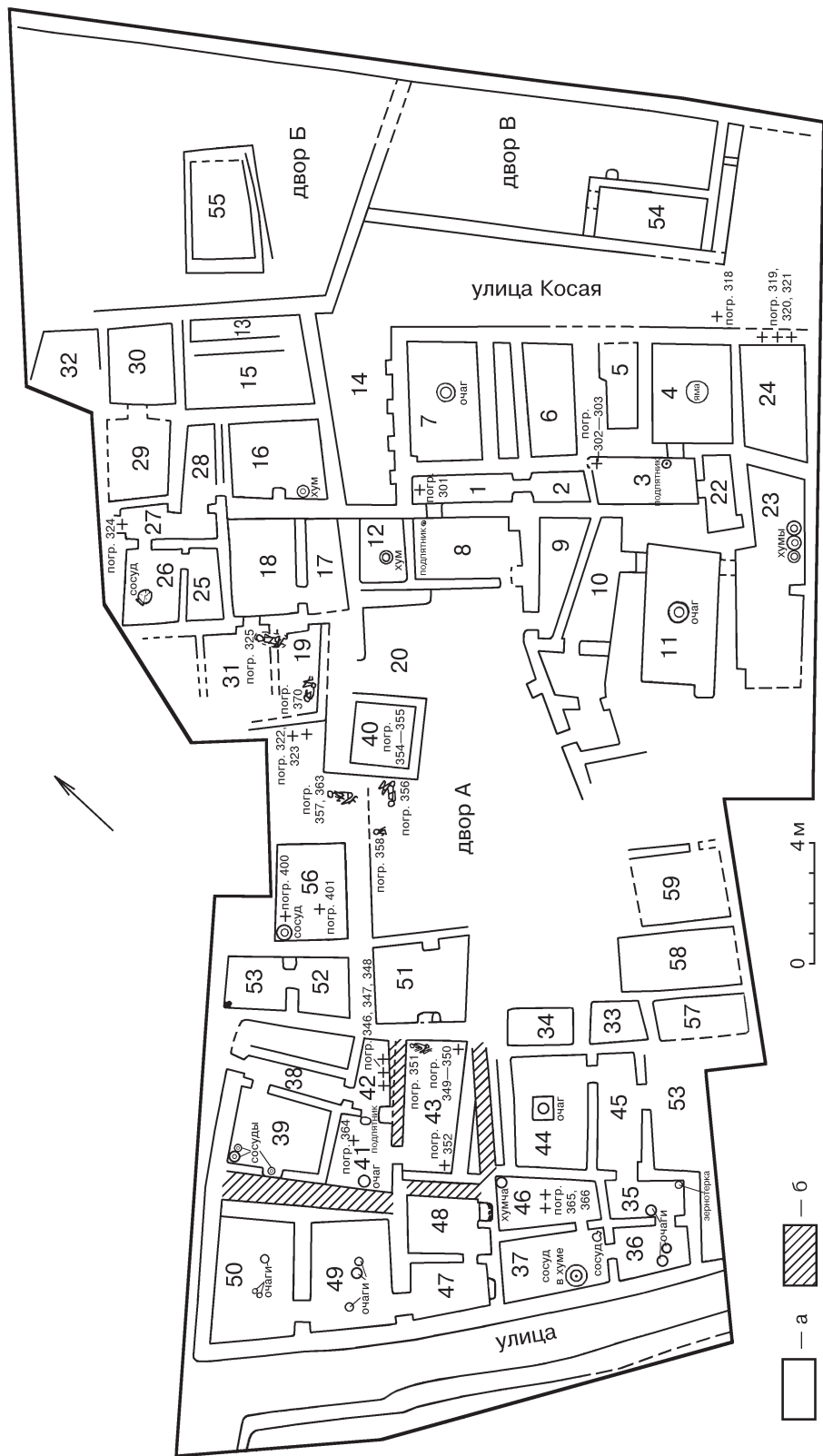
Табл. 69
Plate. 69

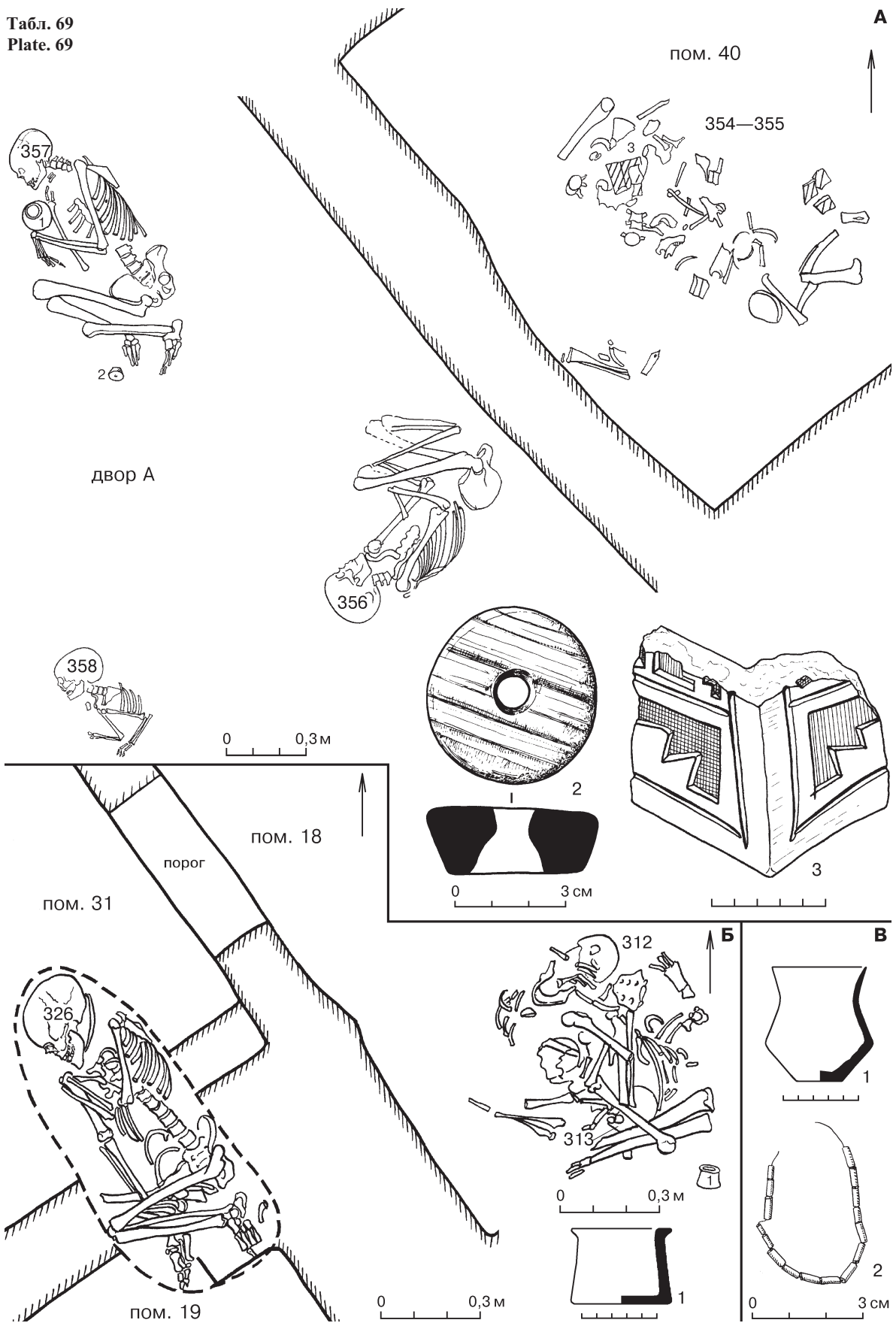



Табл. 70. Раскоп 9, пом. 110, погр. 362, план, инвентарь:

1-4, 12 — сосуды; 5-8 — бусины и пронизки (5 — агат, 6-8 — бирюза);

9 — «колонка» из мраморовидного известняка; 10 — «жезл» из серого сланца; 11 — каменный предмет

Plate 70. Excavation 9, room 110, burial 362, plan, grave goods:

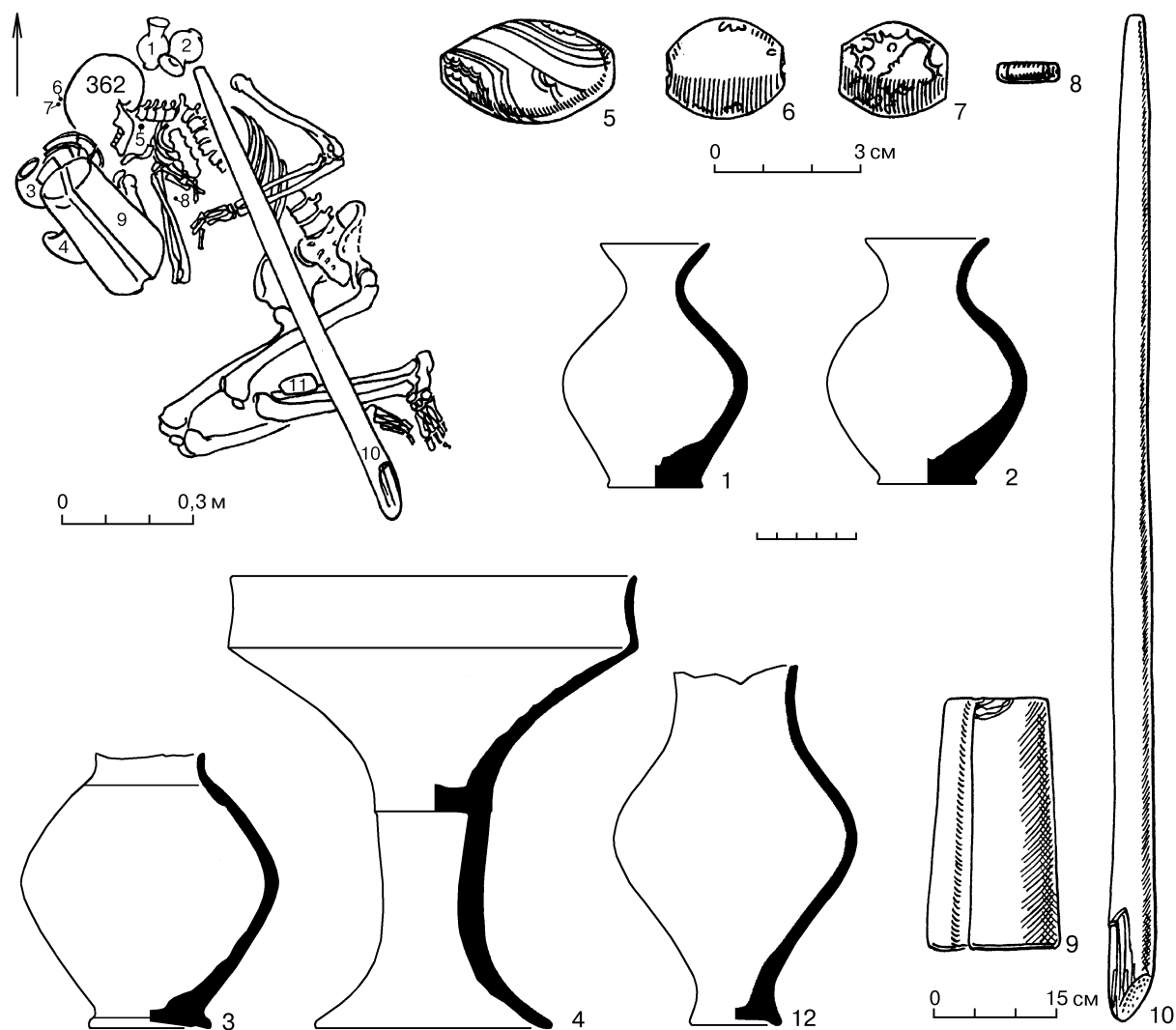
1-4, 12 — pottery; 5-8 — beads and spacer-beads (5 — agate, 6-8 — turquoise);

9 — «column» of marmorized limestone; 10 — «staff» of grey slate; 11 — stone object

К табл. 69. Раскоп 13

А — пом. 40, погр. 354-355 и двор А, погр. 356, 357, 358, планы: 1 — сосуд;

2 — крышка светильника из мраморовидного известняка; 3 — обломки терракотового «реликвария».

Б — погр. 325 и 312-313, планы, инвентарь: 1 — погр. 312-313, сосуд.

В — инвентарь: 1 — пом. 41, погр. 364, сосуд; 2 — пом. 56, погр. 400, пронизки из «фаянса»

To the plate 69. Excavation 13

А — room 40, burials 354-355 and courtyard A, burials 356, 357, 358, plans: 1 — vessel;

2 — lamp lid of marmorized limestone; 3 — fragments of a terracotta «reliquary».

Б — burials 325 and 312-313, plans, grave goods: 1 — burials 312-313, vessel.

В — grave goods: 1 — room 41, burial 364, vessel; 2 — room 56, burial 400, spacer-beads of «faience»



Табл. 71. Раскоп 9, горизонт 1 (верхний) и раскоп 7, горизонт 4 (А и Б)

А — пом. 125, погр. 380, план, инвентарь: 1, 2 — сосуды; двор Д, погр. 371, план;
 3 — пом. 140, погр. 411, пронизка из арсиллита. Б — пом. 5, погр. 398, план, инвентарь: 1–3 — сосуды,
 4 — бусина-пряслице из мраморовидного известняка; 5 — пом. 4, погр. 402, обломок расписного сосуда

Plate 71. Excavation 9, horizon 1 (upper) and Excavation 7, horizon 4 (A and B)

A — room 125, burial 380, plan, grave goods: 1, 2 — vessels; courtyard D, burial 371, plan;
 3 — room 140, burial 411, argillite spacer-bead. B — room 5, burial 398, plan, grave goods: 1–3 — vessels,
 4 — bead/spindle-whorl of marmorized limestone; 5 — room 4, burial 402, fragment of painted vessel

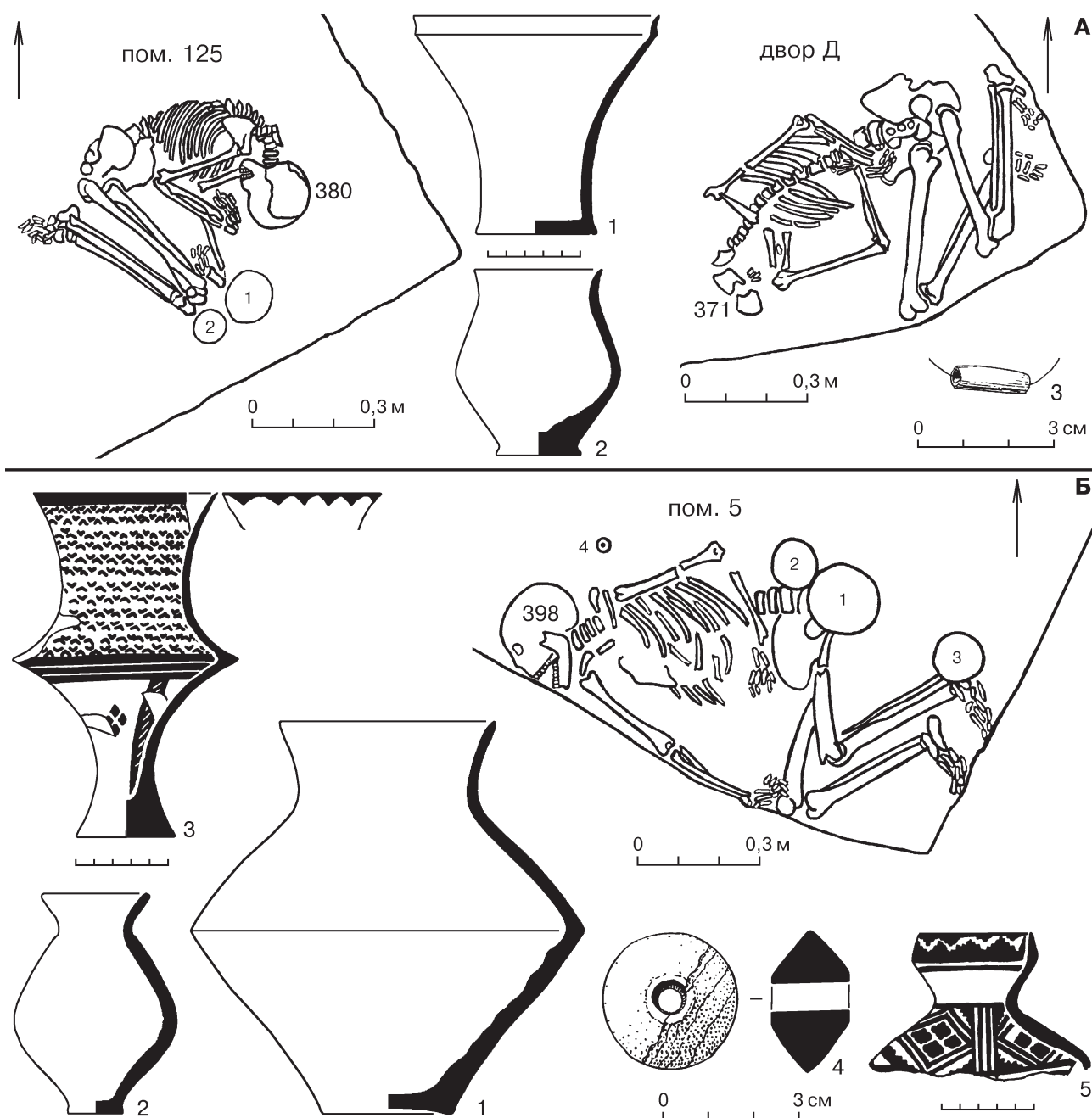

Табл. 72. Раскол 5, горизонт 3, местоположение погребений, план
 Plate 72. Excavation 5, horizon 3, locations of burials, plan



Табл. 73. Раскоп 5, горизонт 3

А — сосуды (1 и 2), в которых находились погр. 385 и 384; 3 — погр. 383, агатовая бусина. Б — пом. 11, погр. 393, план.

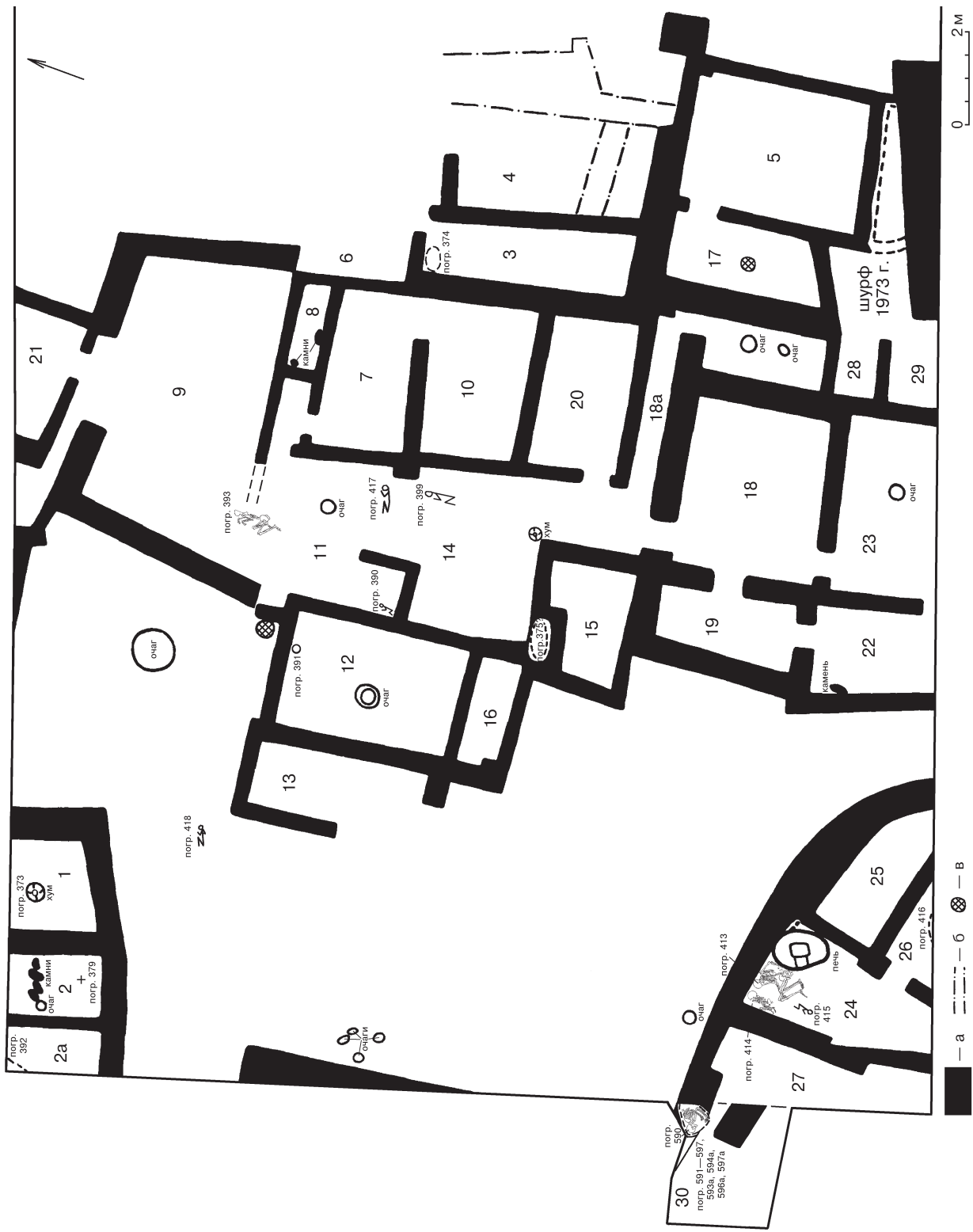
В — пом. 24, погр. 414, план; пом. 24, погр. 413, план, инвентарь: 1 — печать-штамп из кварц-кristобалита; 2 — пронизки (а — агат; б — обожжённый стеатит; в — кварц-кristобалит; г, д — «фаянс»)

Plate 73. Excavation 5, horizon 3

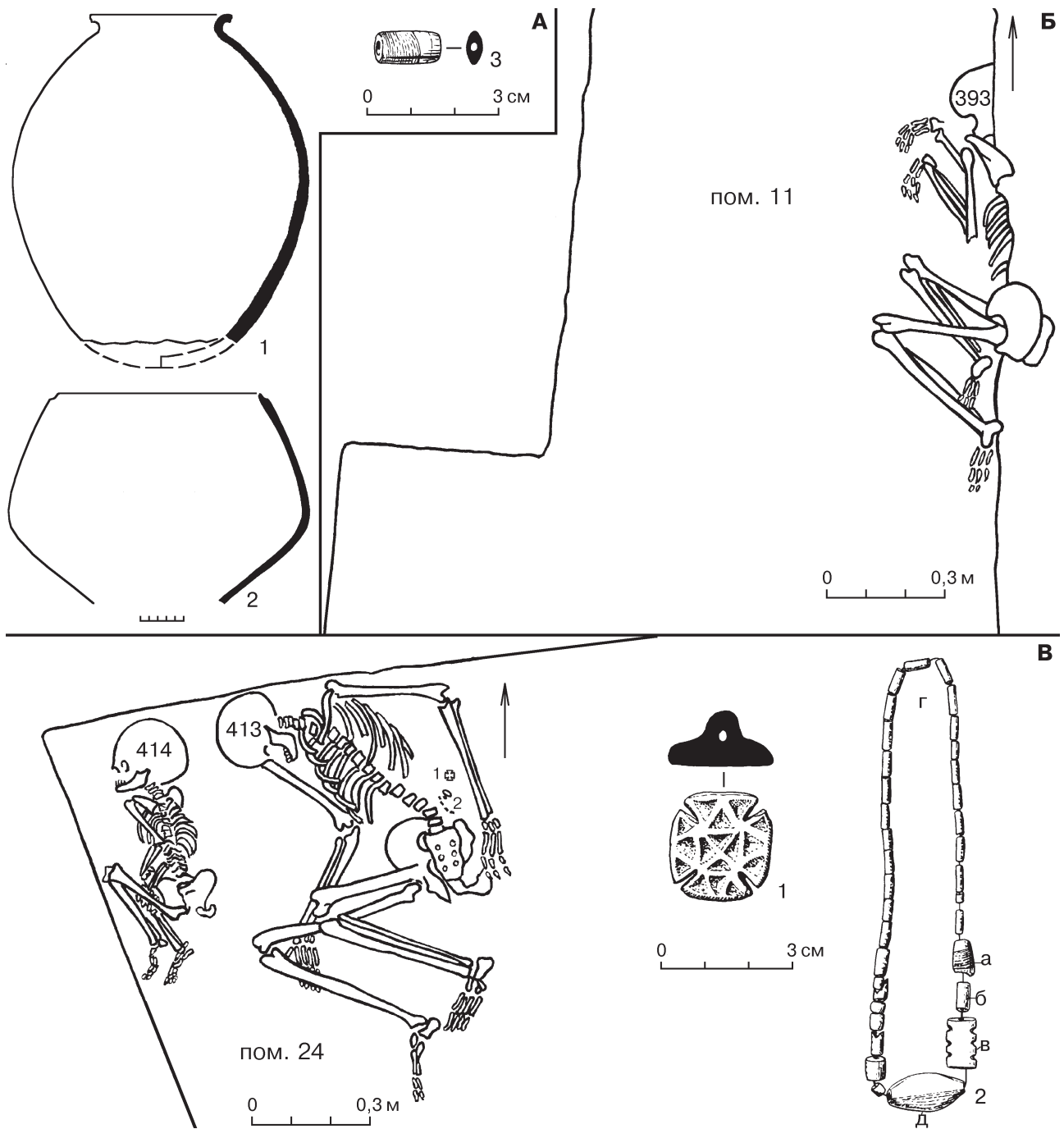
A — the vessels (1 and 2) which contained burials 385 and 384; 3 — burial 383, agate bead. Б — room 11, burial 393, plan.

В — room 24, burial 414, plan; room 24, burial 413, plan, grave goods:

1 — stamp-seal of quartz-cristobalite; 2 — spacer-beads (a — agate; б — baked steatite; в — quartz-cristobalite; г, д — «faiance»)



Табл. 74. Раскоп 9, горизонт 2 (нижний), пом. 125, погр. 403, 404/405, 406–409, план, инвентарь:
 1–5, 8–11 — бусины и пронизки (1 — «фаянс» с золотой обтяжкой; 2 — сердолик; 3, 4, 11 — агат;
 5 — кость; 8, 9 — «фаянс»; 10 — бирюза); 6, 7 — печати-штампы (6 — серебро; 7 — металл);
 выше погребений: 12 — бусина-пряслице из мраморовидного известняка; 13 — терракотовая статуэтка

Plate 74. Excavation 9, horizon 2 (lower), room 125, burials 403, 404/405, 406–409, plan, grave goods:
 1–5, 8–11 — beads and spacer-beads (1 — «faience» in golden covering; 2 — carnelian; 3, 4, 11 — agate;
 5 — bone; 8, 9 — «faience»; 10 — turquoise); 6, 7 — stamp-seals (6 — silver; 7 — metal);
 above the burials: 12 — bead/spindle-whorl of marmorized limestone; 13 — a terracotta statuette



Табл. 75. Раскоп 9, горизонт 2 (нижний), пом. 124 — погребальная камера, погр. 419–422, 424–429, план
 Plate 75. Excavation 9, horizon 2 (lower), room 124 — burial chamber, burials 419–422, 424–429, plan

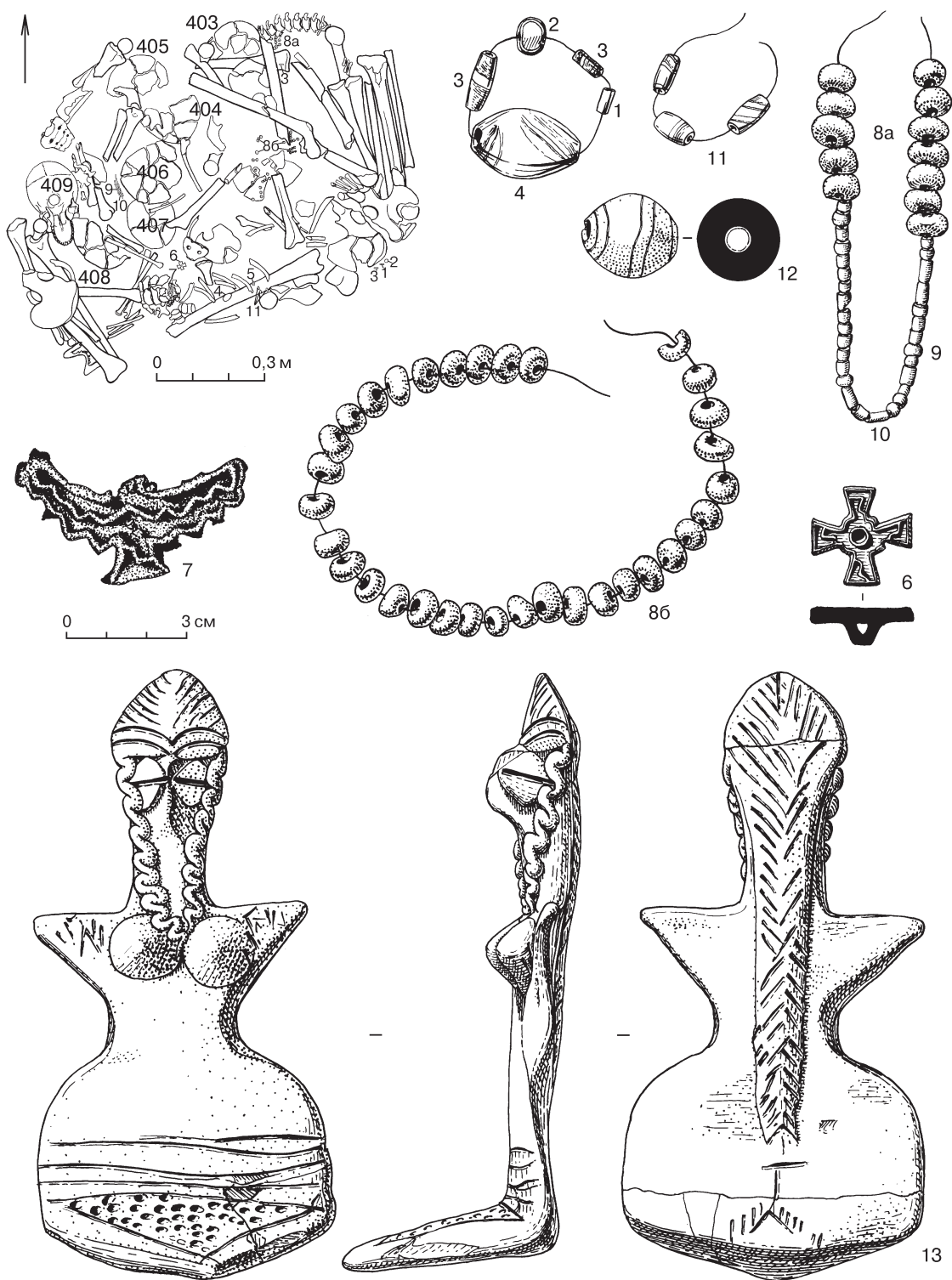

Табл. 76. Раскоп 9, горизонт 2 (нижний), пом. 124 — погребальная камера, инвентарь:
 1–4, 56, 86, 8в, 9–15, 18–20, 226, 236, 24, 25, 26, 28, 29 — бусины и пронизки (1, 4б, 4в, 86, 8в, 20б, 20в, 24в — агат; 56 — халцедон; 12 — сланец; 14а — лазурит; 226 — обожжённый стеатит; 236, 28 — сердолик; остальное — «фаянс»); 5а, 7, 8а, 27 — металлические печати-штампы; 16 — терракотовая статуэтка; 21, 22а, 23а — металлические и серебряное (24д) кольца

Plate 76. Excavation 9, horizon 2 (lower), room 124 — burial chamber, grave goods:
 1–4, 56, 86, 8в, 9–15, 18–20, 226, 236, 24, 25, 26, 28, 29 — beads and spacer-beads (1, 4б, 4в, 86, 8в, 20б, 20в, 24в — agate; 56 — chalcedony; 12 — slate; 14а — lapis lazuli; 226 — baked steatite; 236, 28 — carnelian; others — «faience»); 5а, 7, 8а, 27 — metallic stamp-seals; 16 — terracotta statuette; 21, 22а, 23а — metallic and silver (24д) rings

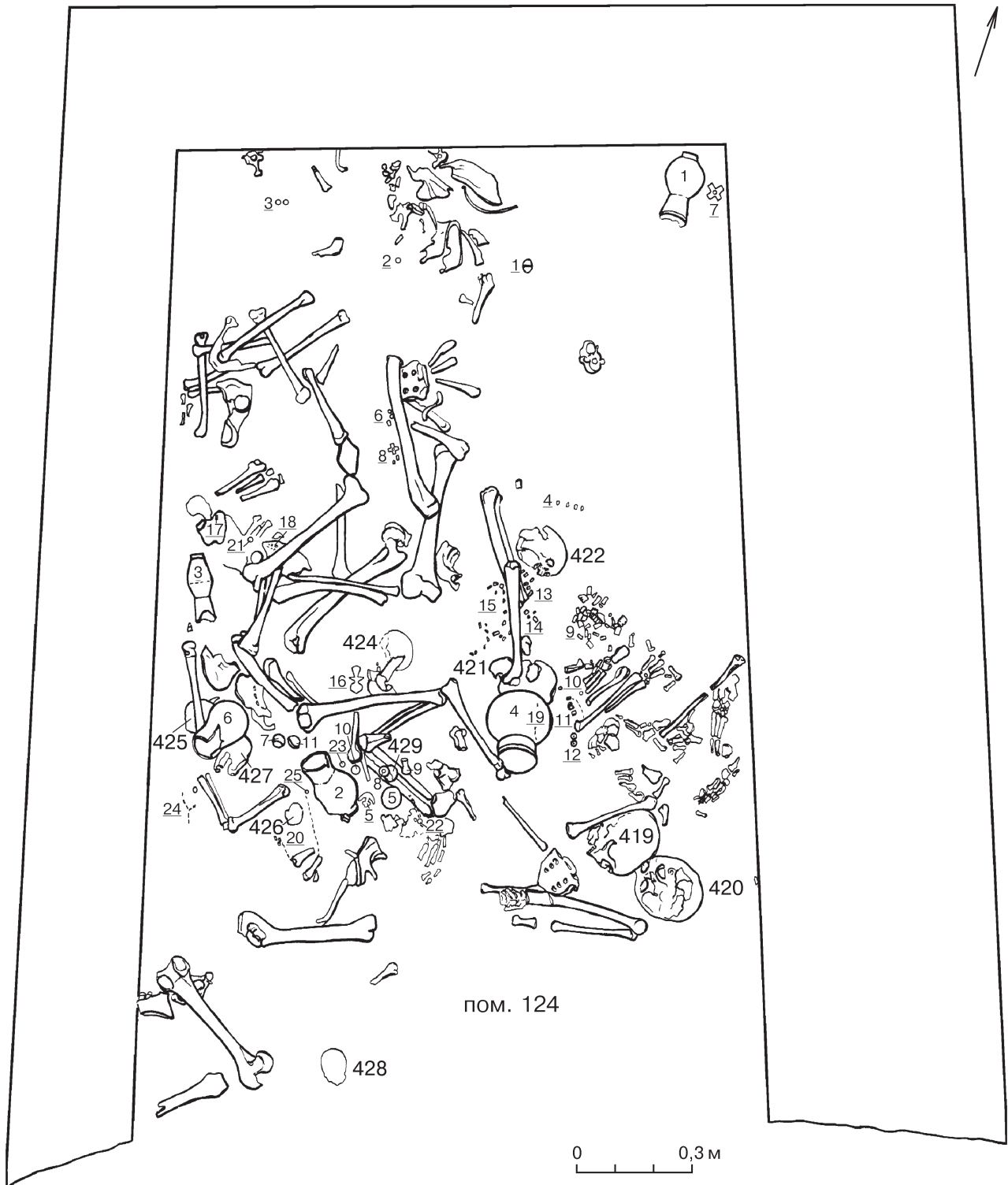

Табл. 77. Раскоп 9, горизонт 2 (нижний), пом. 124 — погребальная камера, сосуды 1–11
 Plate 77. Excavation 9, horizon 2 (lower), room 124 — burial chamber, vessels 1–11

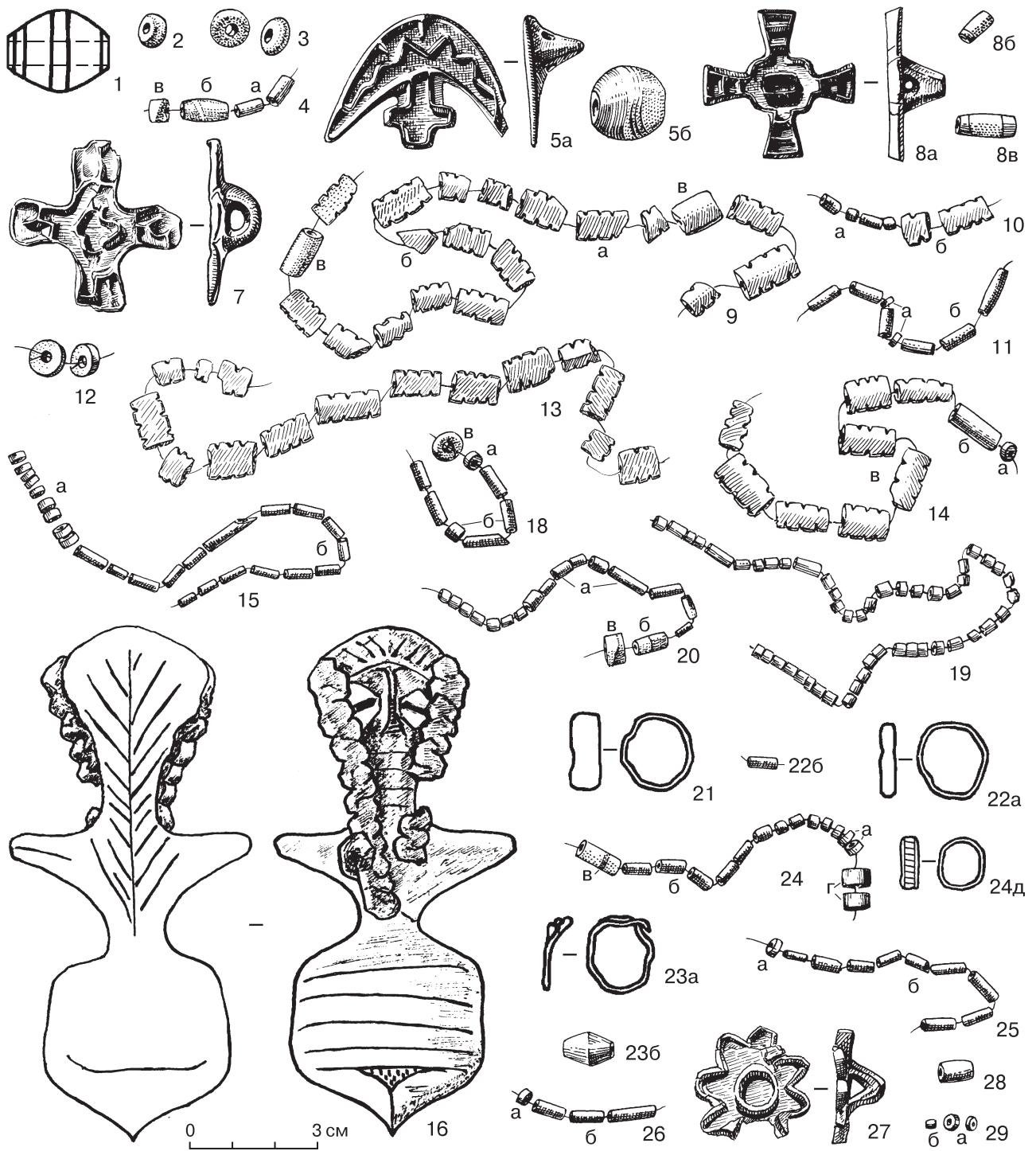

Табл. 78. Раскоп 9, местоположение погребений, план IV: а — стены горизонта 0 (финального); б — стены горизонта 1 (верхнего); в — стены горизонтов 1 и 2 (верхнего и нижнего); г — стены горизонта 2 (нижнего)
Plate 78. Excavation 9, location of burials, plan IV: а — the walls of horizon 0 (final); б — the walls of horizon 1 (upper); в — the walls of horizons 1 and 2 (upper and lower); г — the walls of horizon 2 (lower)



Табл. 79. Раскоп 9

Двор Е, погр. 440, бусина из «фаянса» (1) и погр. 443, план; пом. 179, погр. 449, план; пом. 167, погр. 439, план; пом. 183, погр. 453, план; пом. 172, погр. 451, в печи, план: 1 — кости животных, 2 — камни

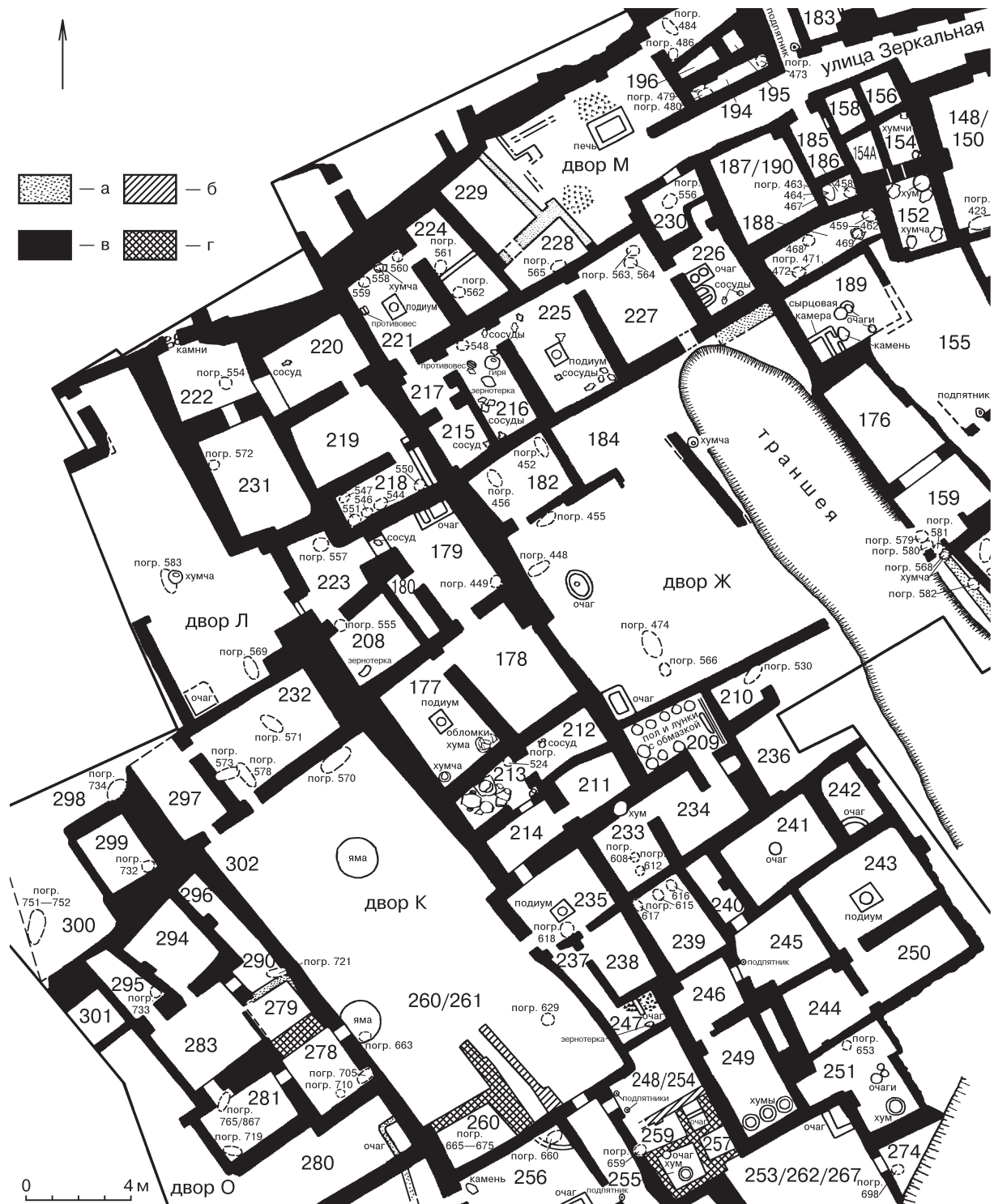
Plate 79. Excavation 9

Courtyard E, burial 440, «faience» bead (1) and burial 443, plan; room 179, burial 449, plan; room 167, burial 439, plan; room 183, burial 453, plan; room 172, burial 451, in a kiln, plan: 1 — animal bones, 2 — stones

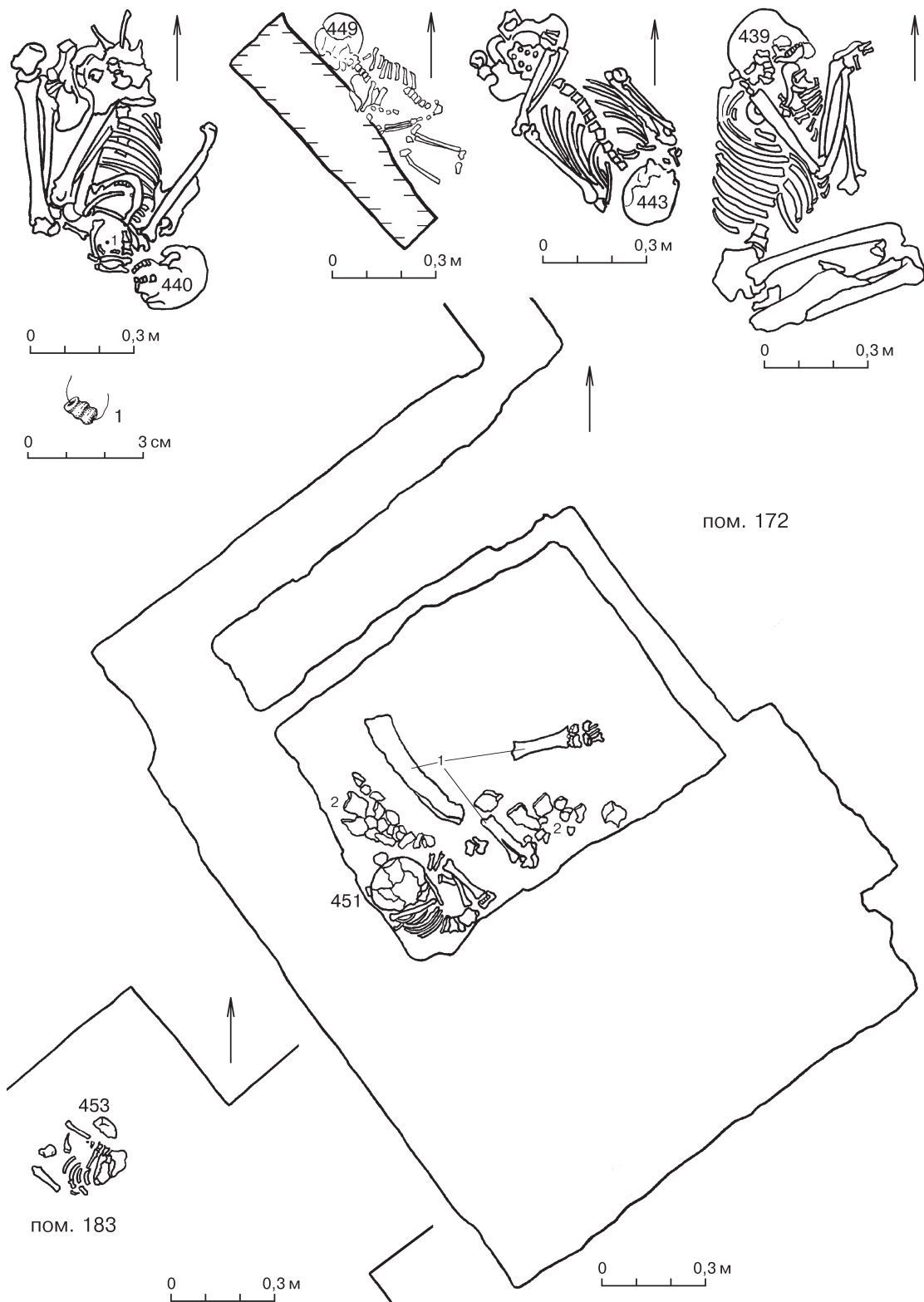

Табл. 80. Раскоп 9, двор Ж, планы

А — погр. 455: 1, 2 — сосуды. Б — погр. 448: 1 — сосуд; погр. 474

Plate 80. Excavation 9, courtyard Ж, plans

А — burial 455: 1, 2 — pottery. Б — burial 448: 1 — vessel; burial 474

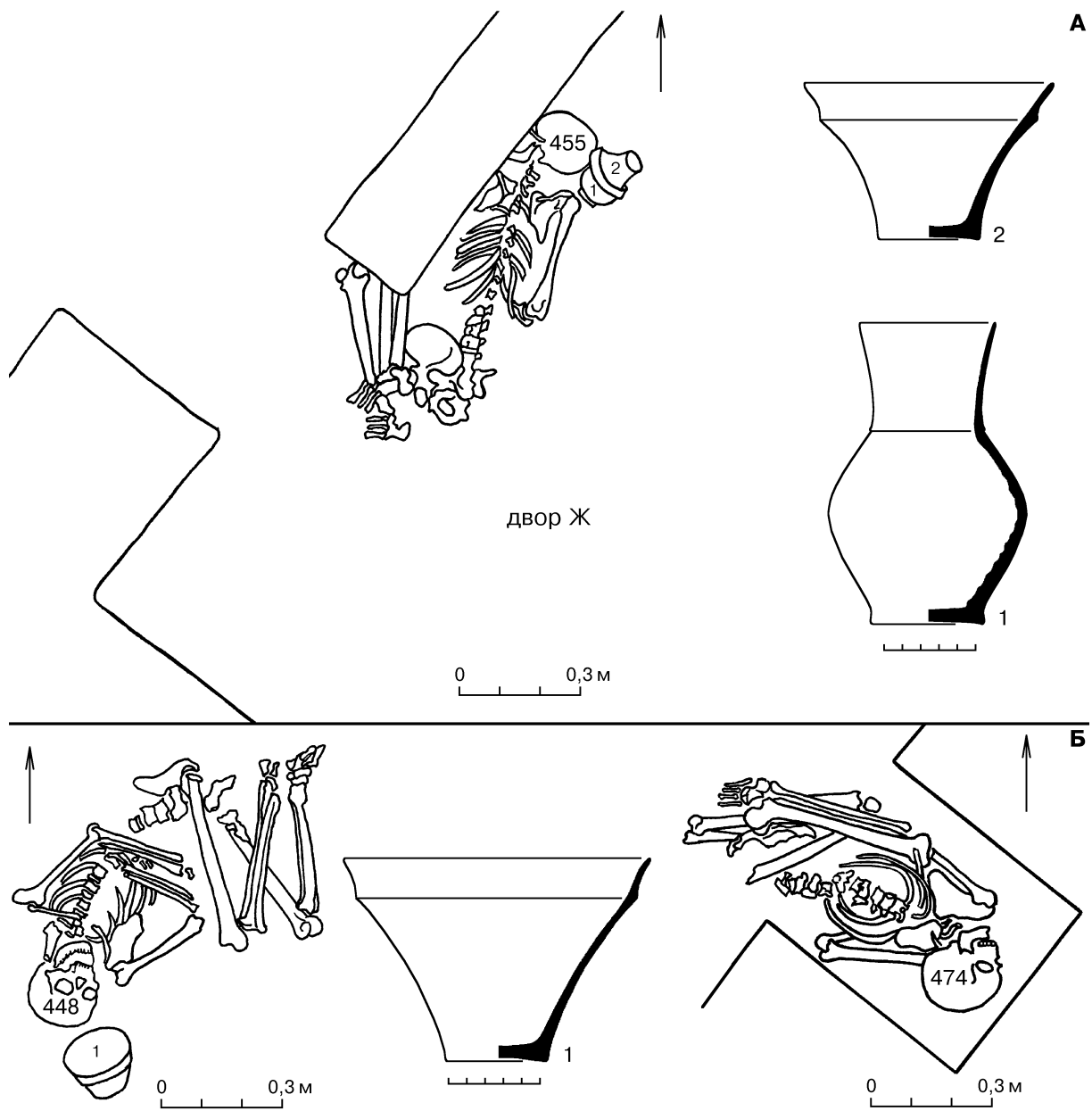

Табл. 81. Раскоп 5, горизонт 4, местоположение погребений, план:
 а — стены горизонта 4; б — стены горизонта 4А; в — стены горизонта 4Б
Plate 81. Excavation 5, horizon 4, locations of burials, plan:
 а — the walls of horizon 4; б — the walls of horizon 4А; в — the walls of horizon 4Б



Табл. 82. Раскоп 5, горизонт 4 (А) и раскоп 9 (Б), планы:
 А — пом. 14, погр. 444; на СЗ стене пом. 29, погр. 445; двор А, погр. 446;
 пом. 32, погр. 450: а, б, в — стены горизонтов 4, 4Б, 4А. Б — раскоп 9, пом. 203, погр. 470

Plate 82. Excavation 5, horizon 4 (A) and Excavation 9 (Б), plans:
 А — room 14, burial 444; on top of the NW wall of room 29, burial 445; courtyard А, burial 446;
 room 32, burial 450: а, б, в — walls of horizons 4, 4Б, 4А. Б — room 203, burial 470



Табл. 83. Раскоп 9, пом. 182, погр. 452 и 456, планы
Plate 83. Excavation 9, room 182, burial 452 and 456, plans

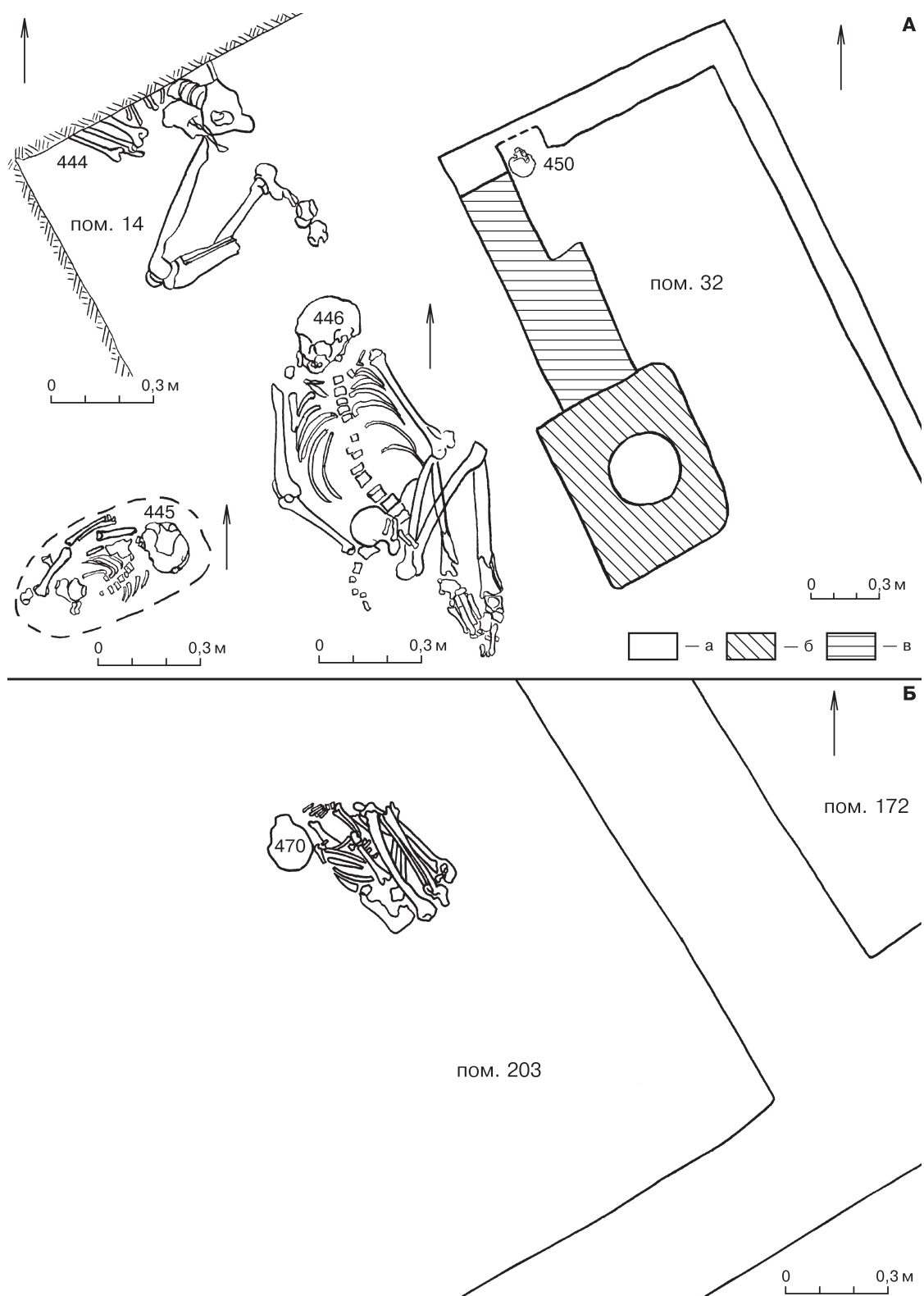

Табл. 84. Раскоп 9

А — инвентарь: 1 — пом. 188, металлическая печать-штамп; 2 — двор И, погр. 496, сосуд; 3 — двор И, погр. 497, сосуд.

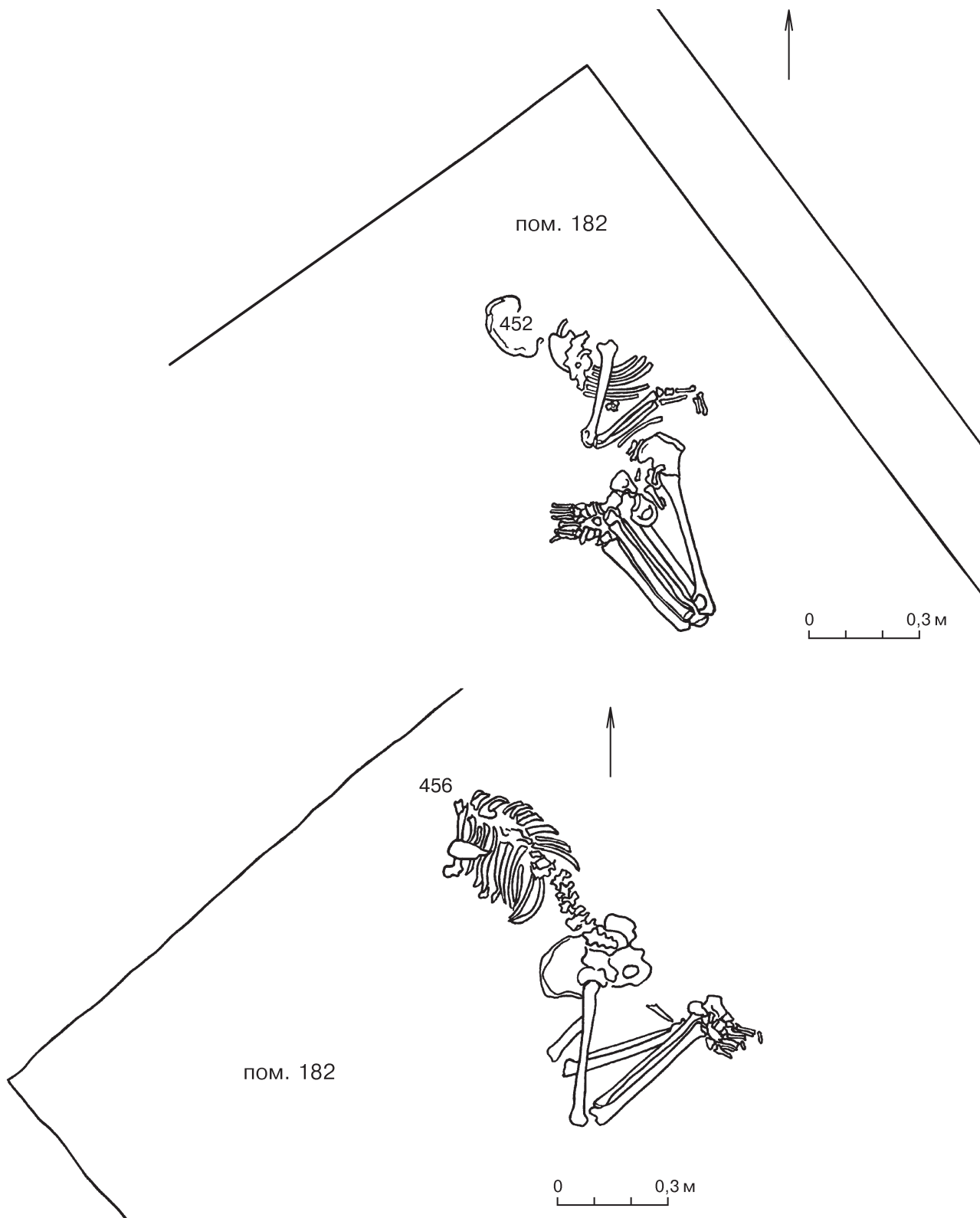
Б — планы: на СВ стене пом. 193, погр. 475; к СЗ от пом. 175, погр. 502; пом. 194, погр. 473

Plate 84. Excavation 9

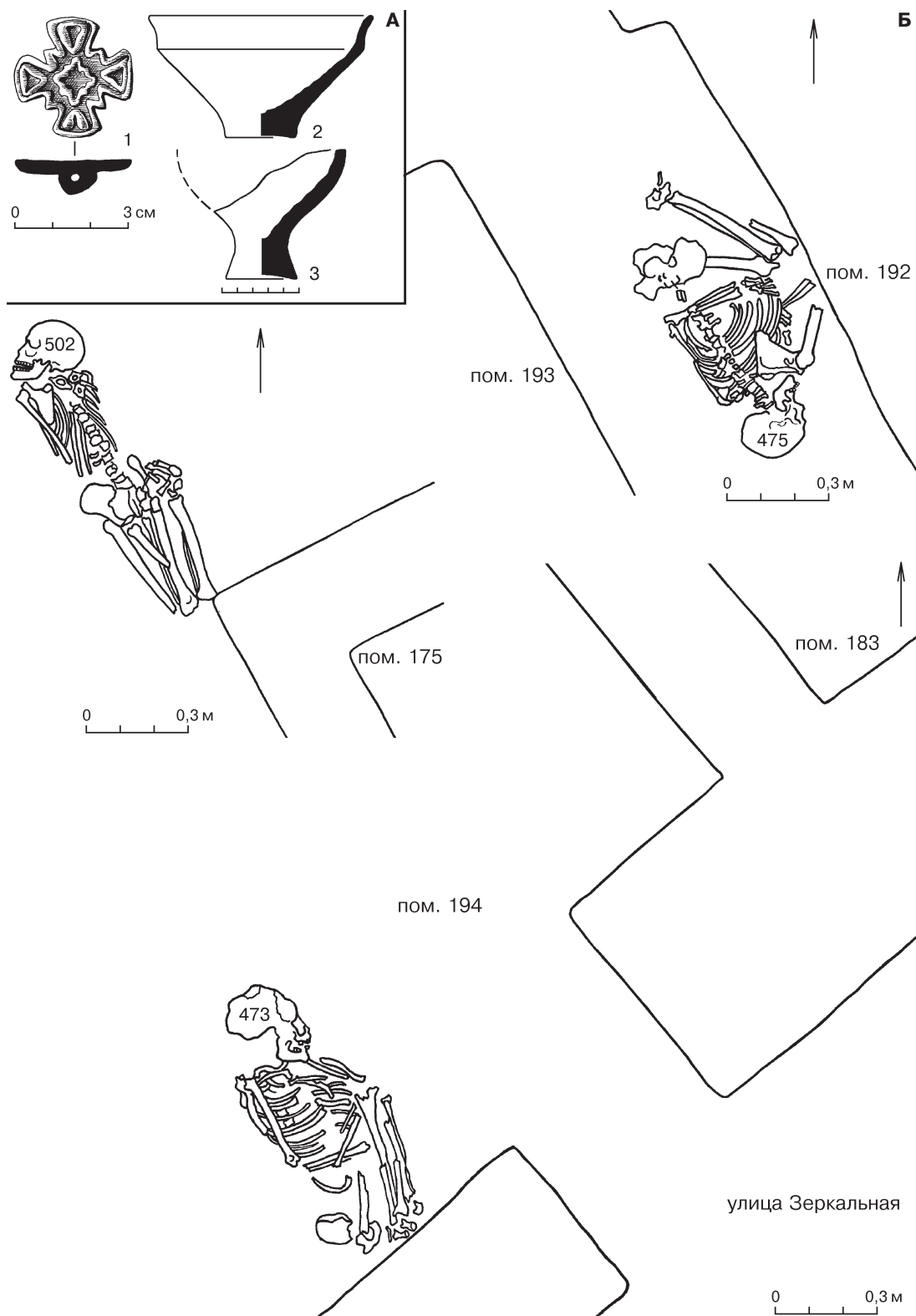
A — grave goods: 1 — room 188, metal stamp-seal; 2 — courtyard II, burial 496, vessel; 3 — courtyard II, burial 497, vessel.

B — plans: room 193, on top of the NE wall, burial 475; to the NW of room 175, burial 502; room 203, burial 470; room 194, burial 473



Табл. 85. Раскоп 5, горизонт 4А, пом. 47 — погребальная камера

А — погр. 466, план: а — граница циновки; 5, 6, 7 — сосуды снаружи у стены камеры, в пом. 44 (см. табл. 88А); инвентарь: 1 — металлическая серьга. Б — сосуды (1–5) из заполнения за ЮЗ стеной камеры горизонта 4А, над камерой горизонта 4Б (5 — мраморовидный известняк)

Plate 85. Excavation 5, horizon 4A, room 47 — burial chamber

А — burial 466, plan: a — boundary of the mat; 5, 6, 7 — pottery from the outside area near the wall of the chamber, in room 44 (cf. Pl. 88A); grave goods: 1 — metallic earring. Б — vessels (1–5) from the fill behind the SW wall of the chamber of horizon 4A, over the chamber associated with horizon 4Б (5 — marmorized limestone)

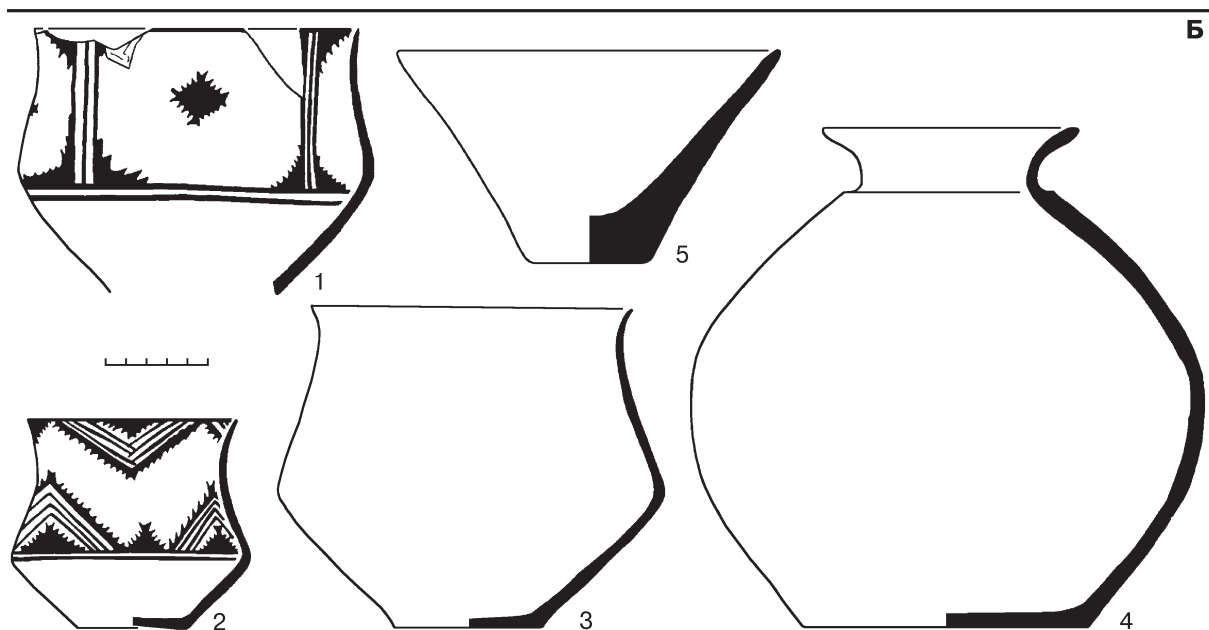
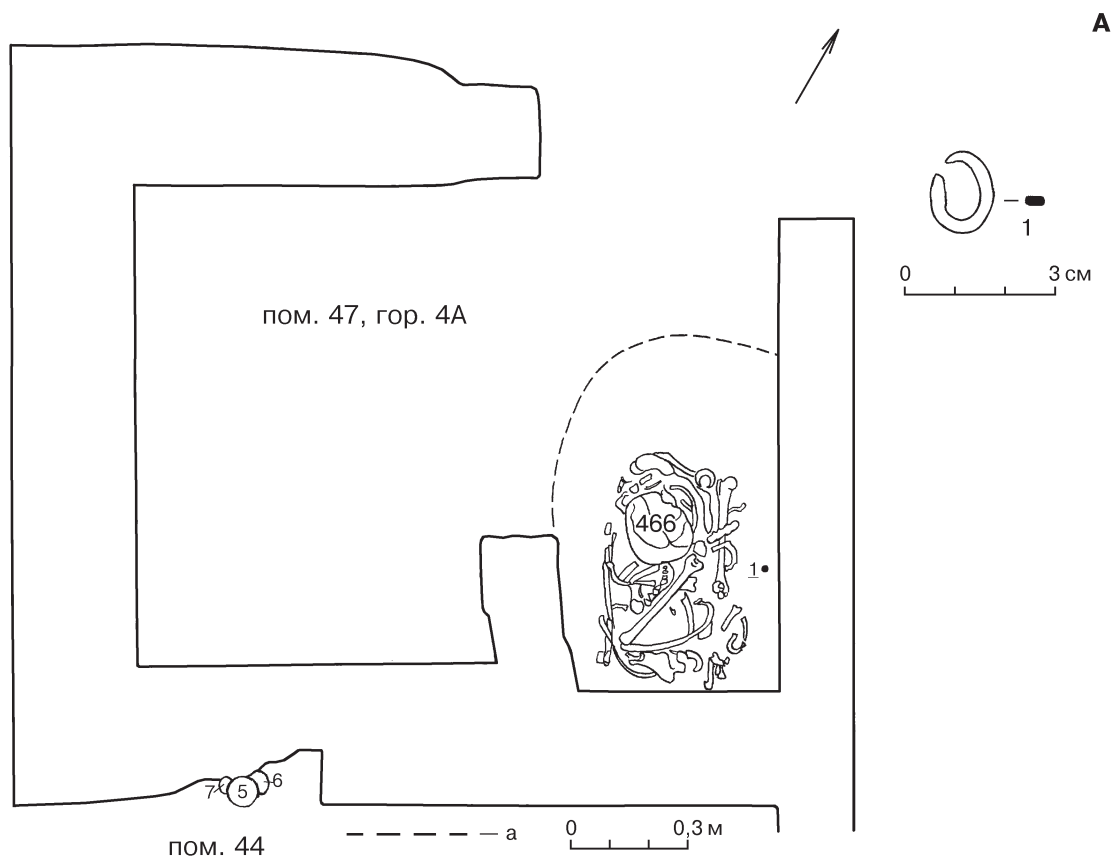

Табл. 86. Раскоп 5, горизонт 4Б, пом. 47 — погребальная камера, планы
 А — верхний уровень залегания останков, погр. 487: а — стены камеры горизонта 4А.
 Б — средний уровень залегания останков, погр. 489–491, 494, 495
Plate 86. Excavation 5, horizon 4B, room 47 — burial chamber, plans
 А — the upper level of the location of bones, burial 487: а — wall of the chamber, horizon 4А.
 Б — the middle level of the location of bones, burials 489–491, 494, 495



Табл. 87. Раскоп 5, горизонт 4Б, пом. 47 — погребальная камера
 А — нижний уровень залегания останков, погр. 488, 492, 493, 495а, план. Б — инвентарь: 2 — металлическая серьга;
 4 — бусина-пряслице из стеатита. В — инвентарь: 1-4, 7-10 — сосуды; 5, 6 — сосуды из гипса
Plate 87. Excavation 5, horizon 4B, room 47 — burial chamber
 А — the lower level of the location of bones, burials 488, 492, 493, 495a, plan. Б — grave goods: 2 — metallic earring;
 4 — steatite bead/spindle-whorl. В — grave goods: 1-4, 7-10 — pottery; 5, 6 — gypsum vessels

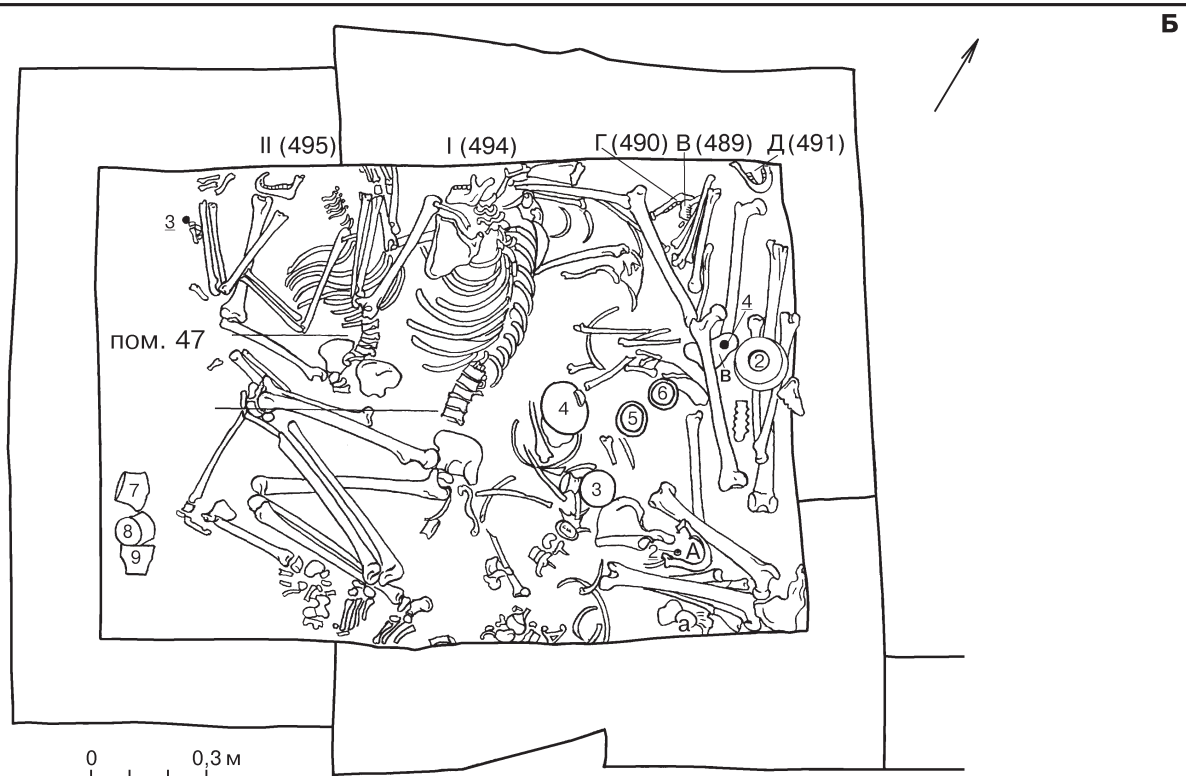
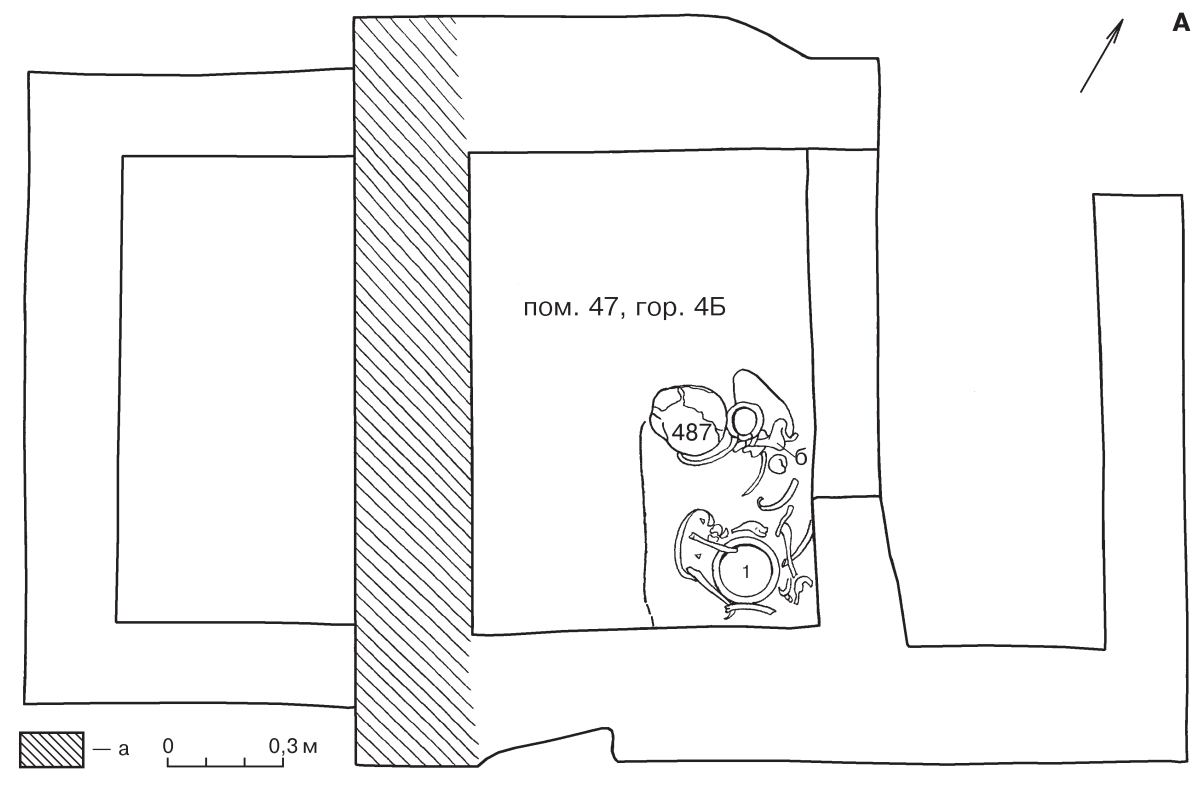

Табл. 88. Раскоп 5

А — горизонт 4, пом. 44 — рядом с пом. 47 — погребальной камерой, инвентарь (?):
1, 2, 4–7 сосуды; 3, 8 — сосуд и светильник из мраморовидного известняка.

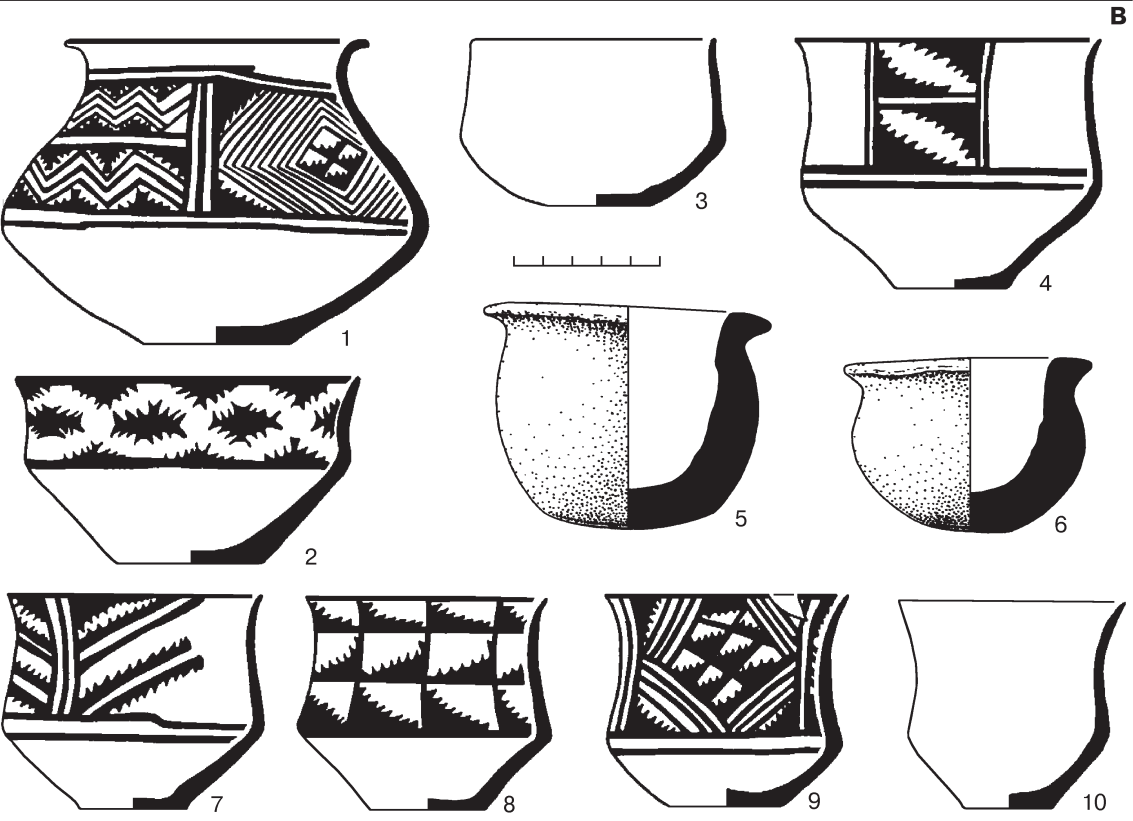
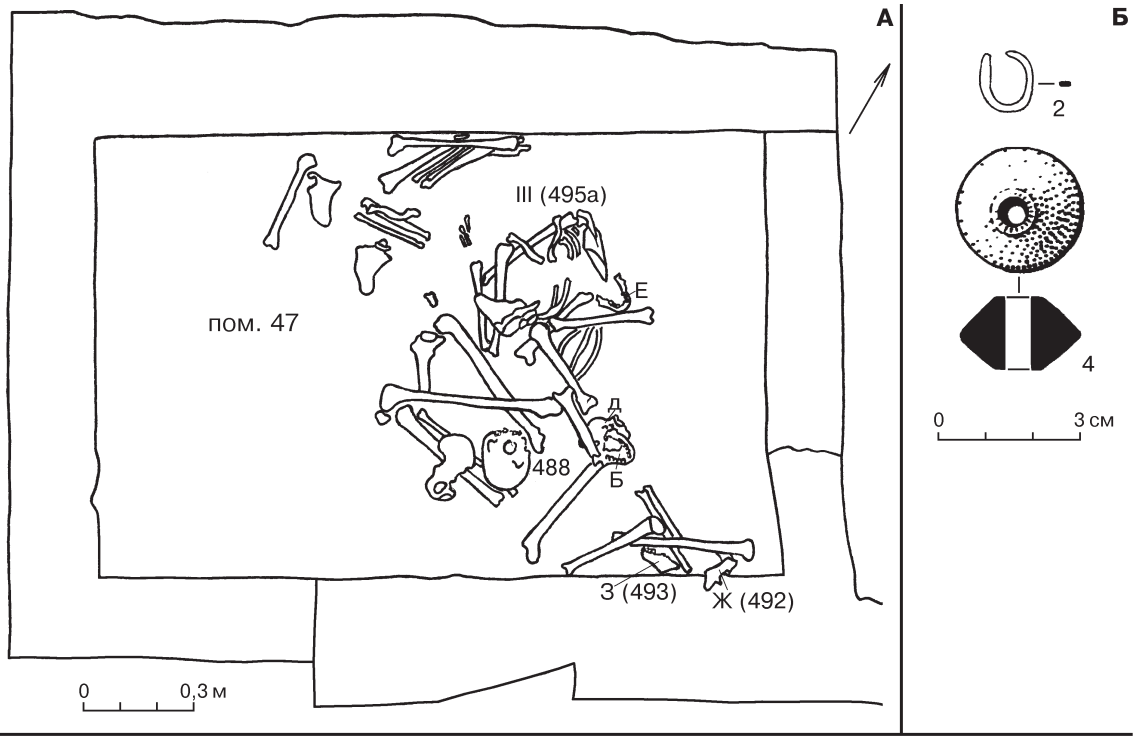
Б — горизонт 5, гончарная печь № 1, погр. 537–542, план: а — границы ямы, повредившей кладку печи

Plate 88. Excavation 5

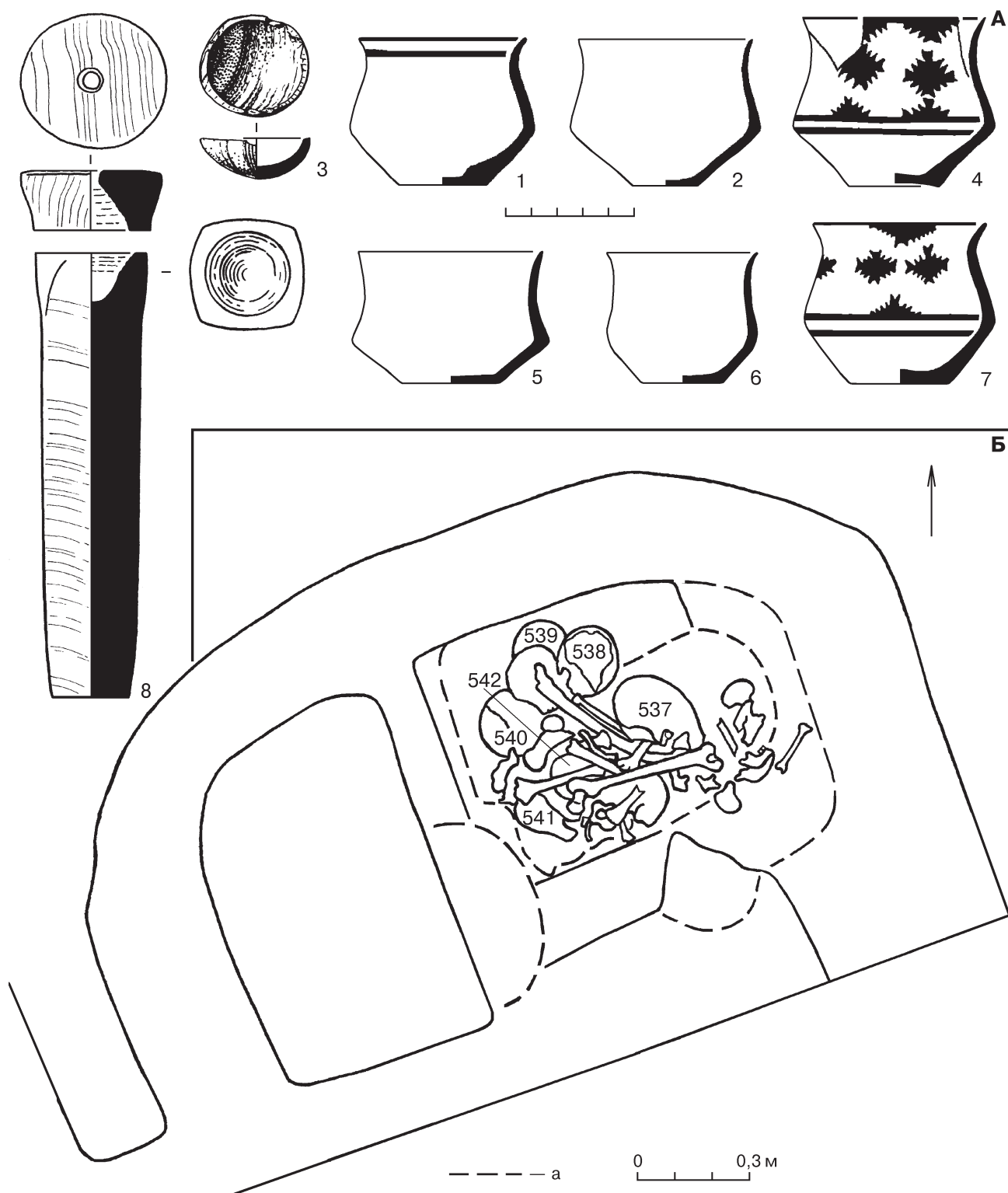
A — horizon 4, room 44 — near room 47 — a burial chamber, grave goods (?):

1, 2, 4–7 pottery; 3, 8 — a vessel and a lamp of marmorized limestone.

Б — horizon 5, potter's kiln 1, burials 537–542, plan: a — boundaries of the grave pit which had disturbed the brickwork of the kiln



Табл. 89. Раскоп 5, горизонт 5, местоположение погребений, план:

а — стены позднего этапа горизонта 5; б — стены раннего этапа горизонта 5

Plate 89. Excavation 5, horizon 5, location of burials, plan:

а — the walls of horizon 5; б — the walls of the earlier stage of horizon 5

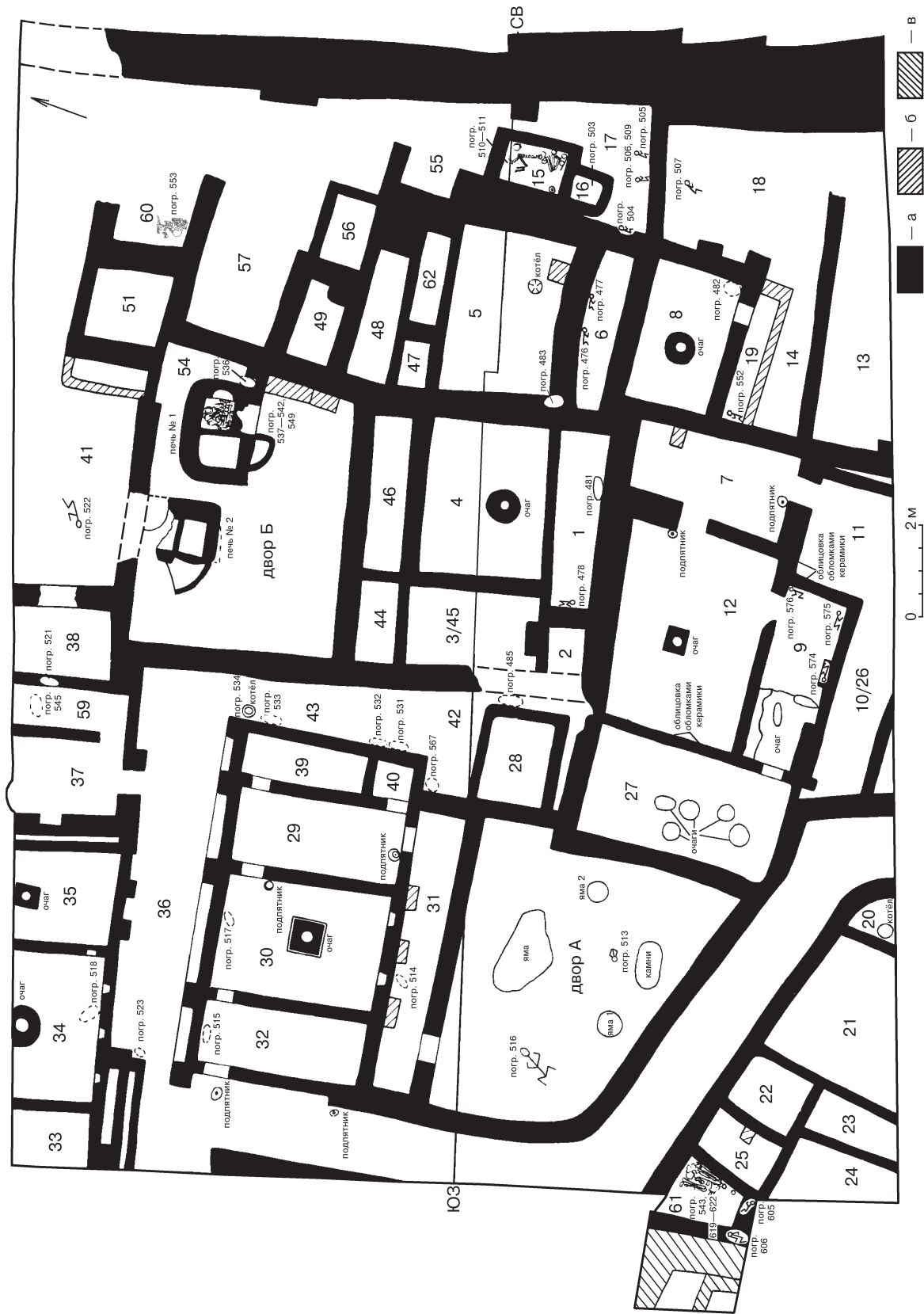

Табл. 90. Раскоп 5, горизонт 5, пом. 15 и 16 — погребальная камера с пристройкой, погр. 510–511 и 503, план, инвентарь (1–9 — погр. 510–511; 10–12 — погр. 503):

1, 2, 4, 5, 7, 10, 11 — сосуды; 3, 6, 8 и 9 — сосуды, «навершие» и бусина-пряслице из мраморовидного известняка; 12 — сердоликовая пронизка

Plate 90. Excavation 5, horizon 5, room 15 and 16 — burial chamber with an addition, burials 510–511 and 503, plan, grave goods (1–9 — burial 510–511; 10–12 — burial 503):

1, 2, 4, 5, 7–11 — pottery; 3, 6, 8 and 9 — pottery, «top», and bead/spindle-whorl of marmorized limestone; 12 — carnelian spacer-bead

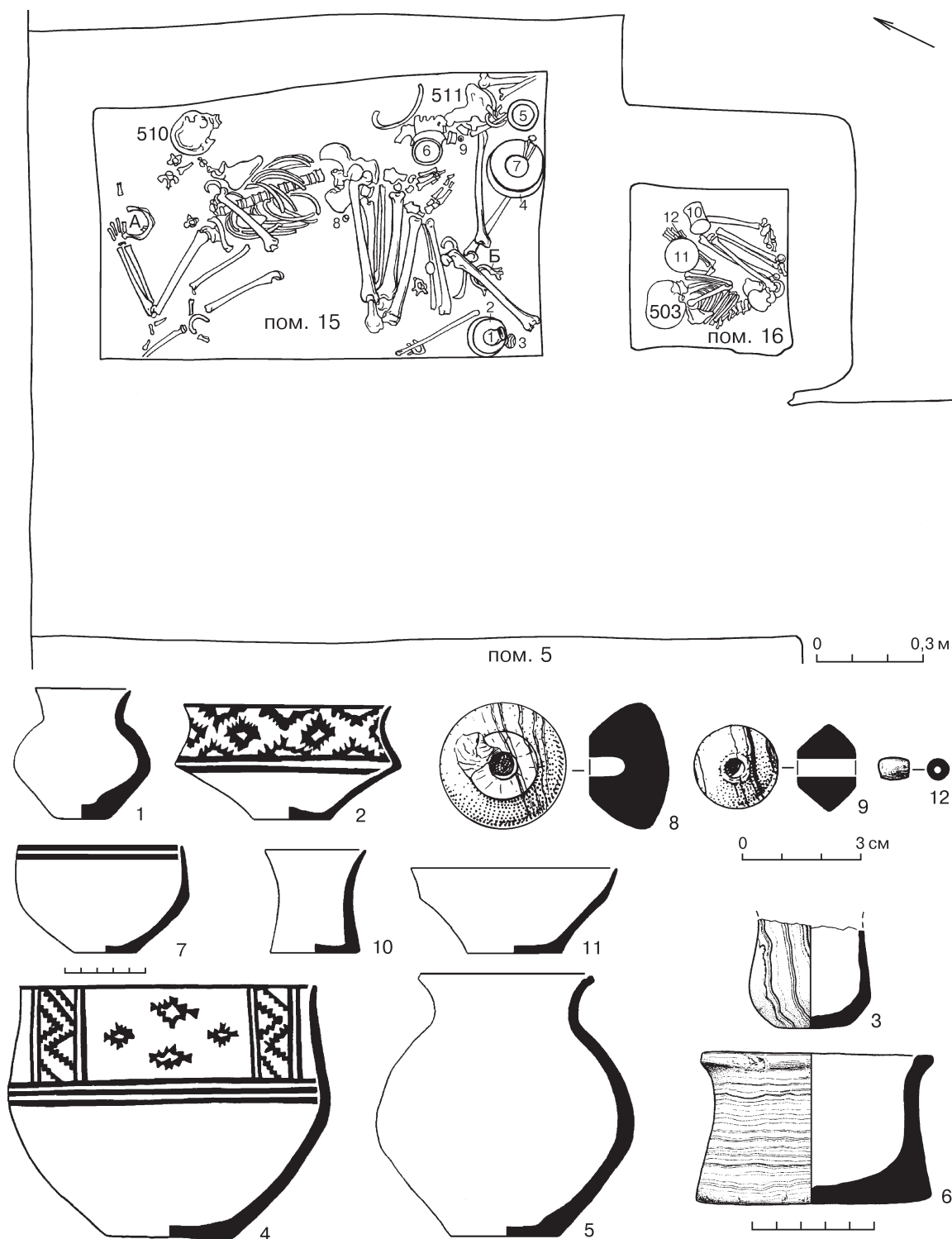

Табл. 91. Раскоп 5 (А) и раскоп 1 (Б)

А — горизонт 4, пом. 17/41 (двор), погр. 520, план, инвентарь: 1–3 — сосуды; горизонт 5, пом. 14/19 и 60, погр. 552 и 553, планы: а — отпечатки ткани на костях; 4 — горизонт 5, пом. 43, котёл, в котором находилось погр. 534.

Б — горизонт Алтын 9 (?), разрушенная погребальная камера (?), планы: I — погр. 525, 526; II — погр. 527, 528, 535

Plate 91. Excavation 5, horizon 4 (A) and Excavation 1 (B)

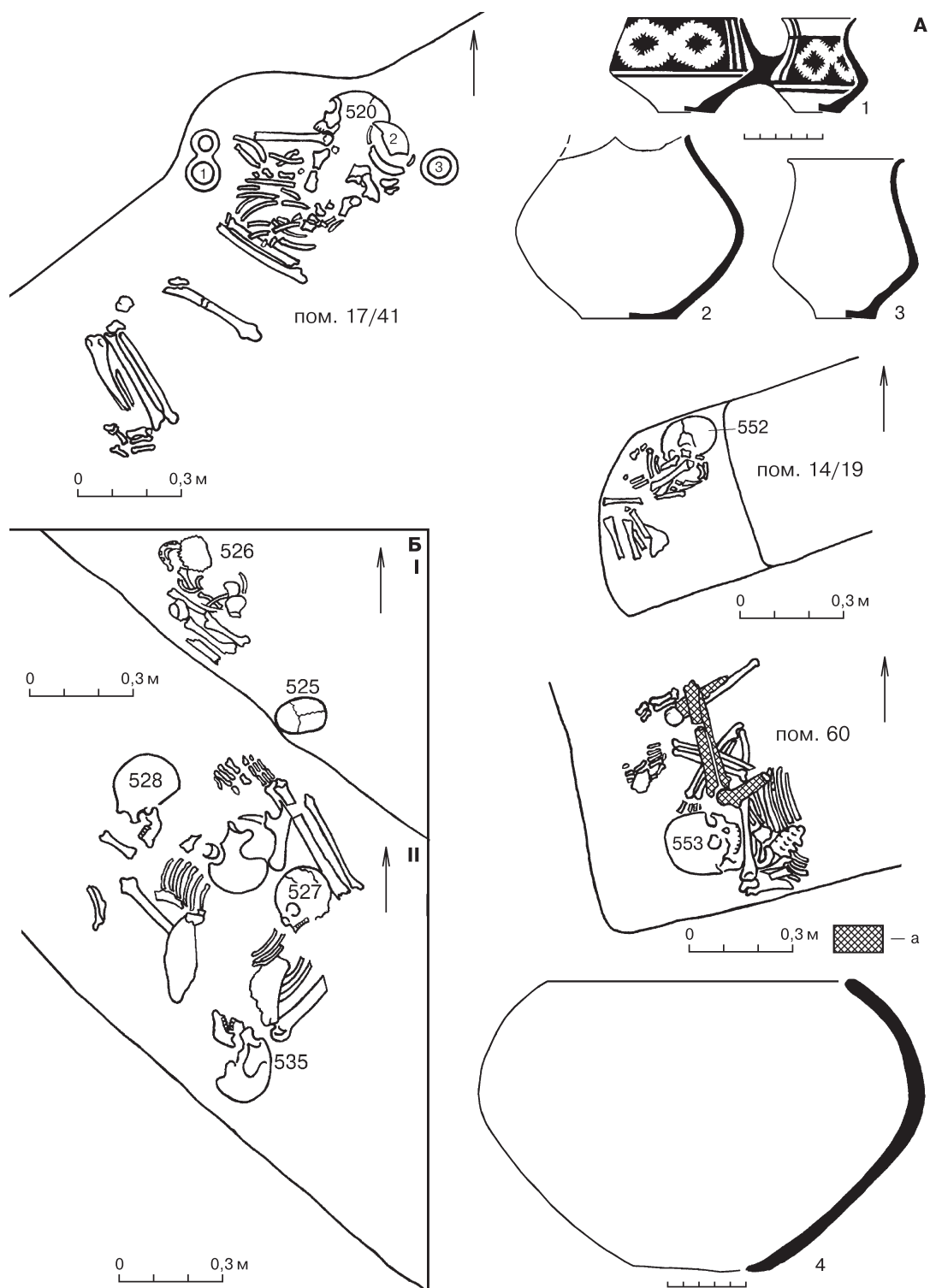
A — room 17/41, burial 520, plan, grave goods: 1–3 — pottery; horizon 5, rooms 14/19 and 60, burials 552 and 553, plans: a — imprints of fabric on the bones; 4 — horizon 5, room 43, the cauldron which contained burial 534.

Б — horizon Altyn 9(?), disturbed burial chamber (?), plans: I — burials 525, 526; II — burials 527, 528, 535



Табл. 92. Раскоп 5, горизонт 6, местоположение погребений, план: а — стены раннего этапа горизонта 5; б — стены горизонта 6; в — стены горизонта 7
 Plate 92. Excavation 5, horizon 6, location of burials, plan: а — the walls of the early stage of horizon 5; б — the walls of horizon 6; в — the walls of horizon 7



Табл. 93. Раскоп 9

А — пом. 239, погр. 617, план, инвентарь: 1 — серебряная серьга; пом. 223, погр. 557 и двор Г, погр. 519, планы:
 а — граница могильной ямы. Б — инвентарь: 1–3 — пом. 232, погр. 578, сосуды;
 4, 5 — двор Л, за СЗ стеной пом. 232, погр. 569, бусина-пряслице из мраморовидного известняка, сосуд

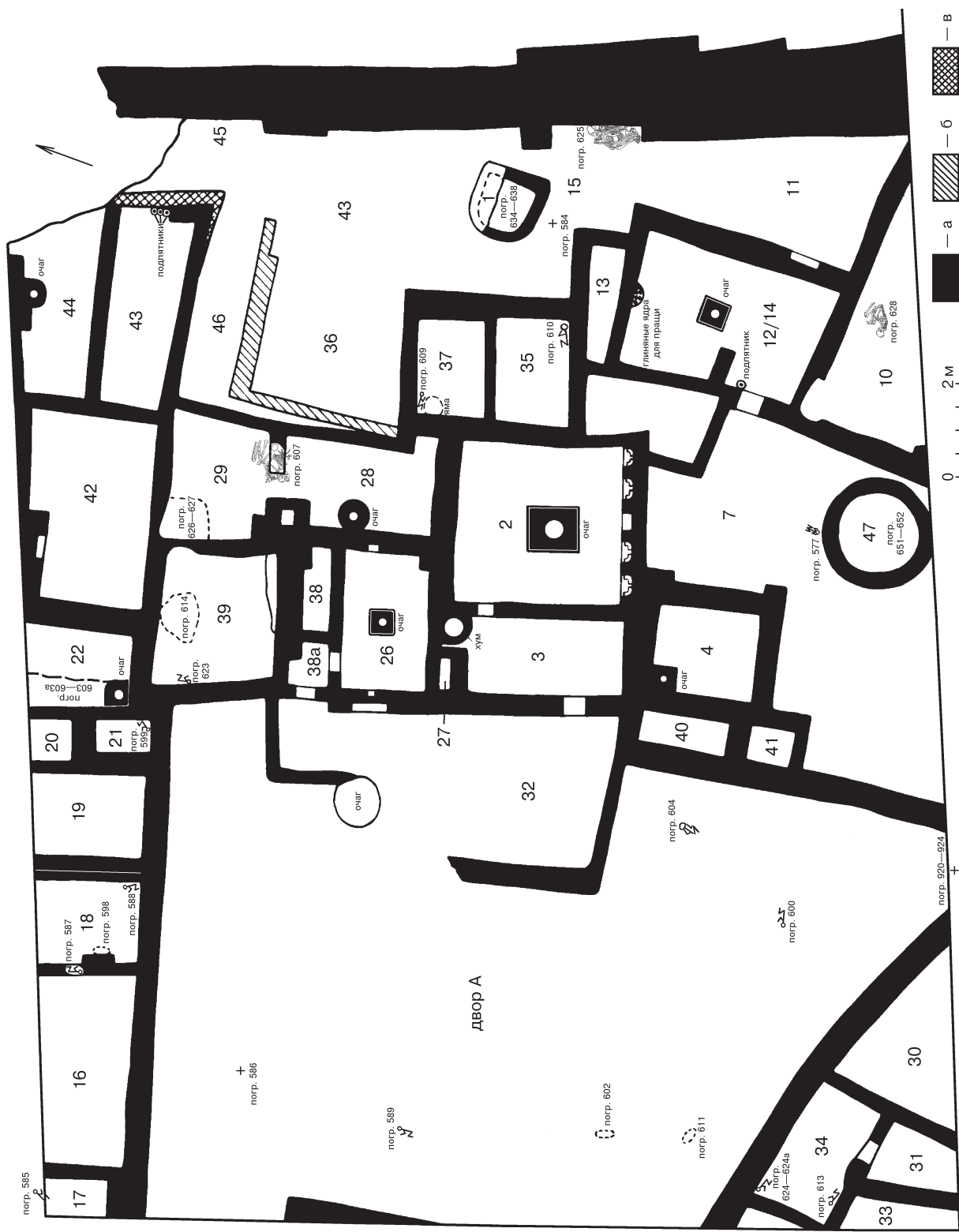
Plate 93. Excavation 9

А — room 239, burial 617, plan, grave goods: 1 — silver earring; room 223, burial 557 and courtyard Г, burial 519, plans:
 а — the boundary of the grave pit. Б — grave goods: 1–3 — room 232, burial 578, pottery;
 4, 5 — courtyard Л, behind the NW wall of room 232, burial 569, bead/spindle-whorl of marmorized limestone, vessel

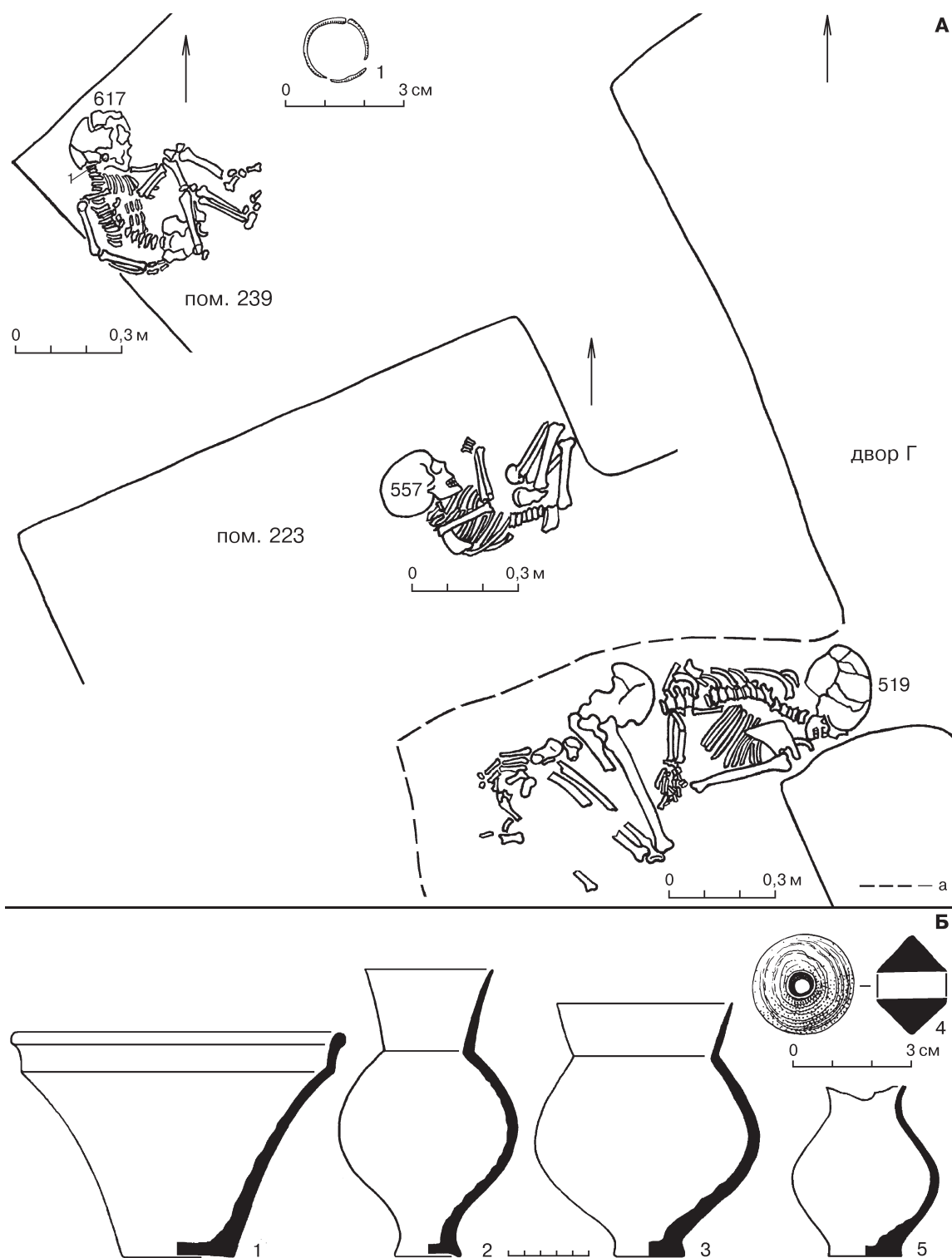

Табл. 94. Раскоп 5

А — горизонт 3, погр. 590 и пом. 30 — погребальная камера (?), погр. 591–597, план:
 а — граница раскопа; инвентарь из заполнения пом. 30: 1–3 — сосуды; 4 — бусина из «фаянса».
 Б — горизонт 6, пом. 28, погр. 607, план, инвентарь: 1 — сосуд; горизонт 6, пом. 15, погр. 625, план

Plate 94. Excavation 5

А — horizon 3, burial 590 and room 30 — burial chamber (?), burials 591–597, plan:
 а — boundary of the excavation; artefacts from the fill of room 30: 1–3 — vessels; 4 — «faience» bead.
 Б — horizon 6, room 28, burial 607, plan, grave goods: 1 — vessel; horizon 6, room 15, burial 625, plan

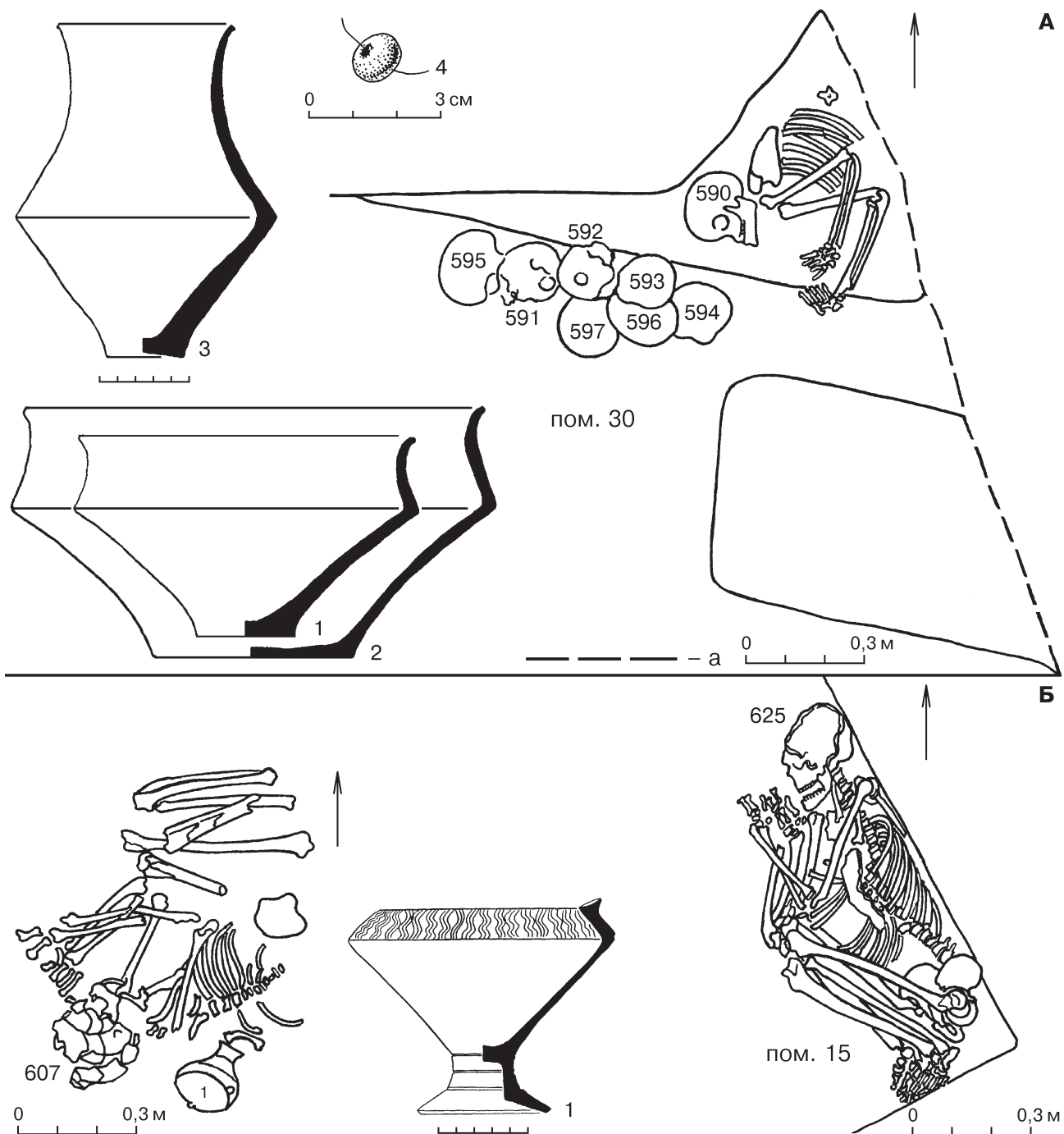

Табл. 95. Раскоп 5

А — горизонт 4А, пом. 52, погр. 601, план, инвентарь: 1 — сосуд. Б — горизонт 4Б, погр. 605 и 606, планы

Plate 95. Excavation 5

А — horizon 4A, room 52, burial 601, plan, grave goods: 1 — vessel. Б — horizon 4B, burials 605 and 606, plans

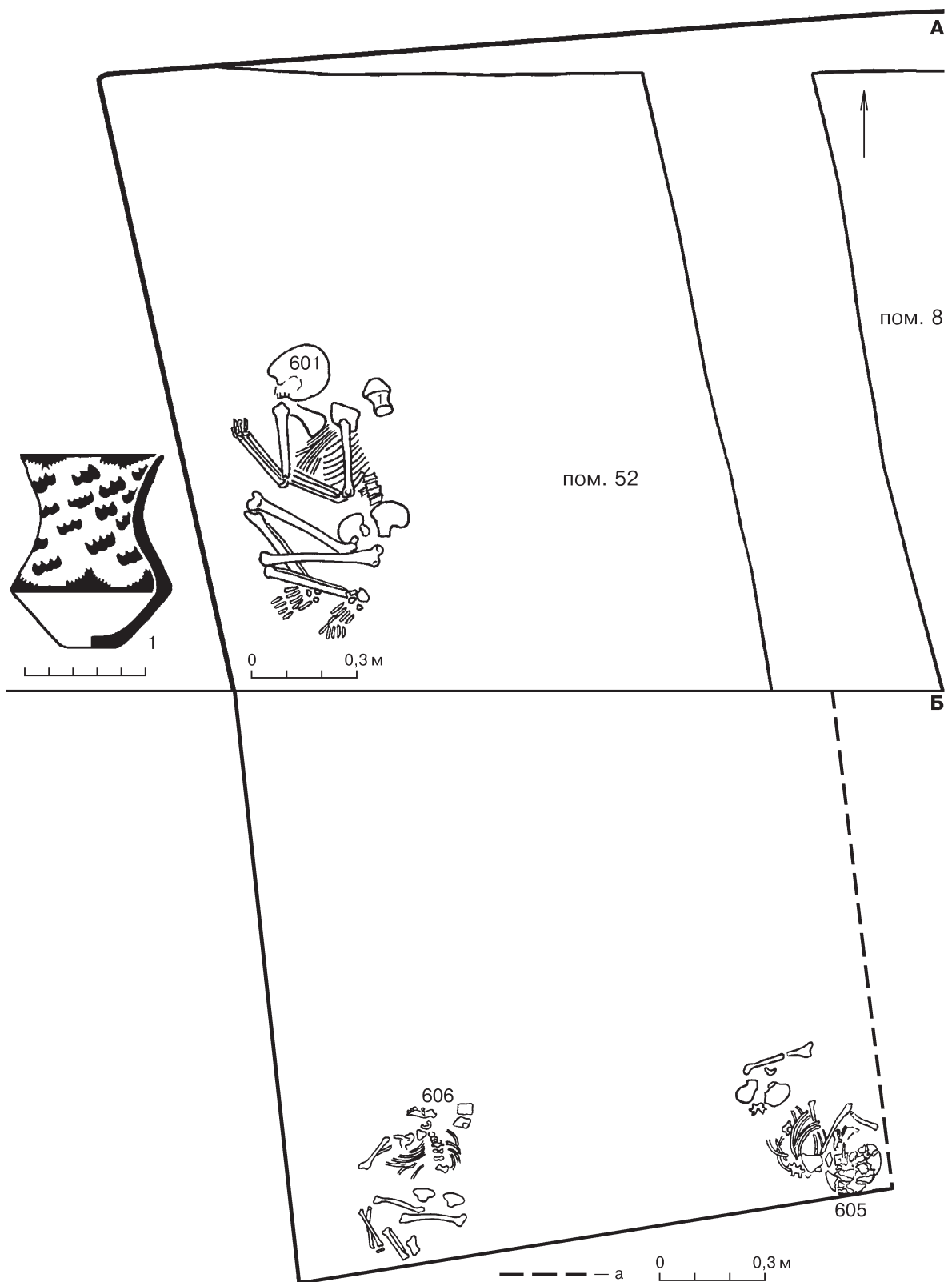

Табл. 96. Раскоп 5, горизонт 6, пом. 61 — погребальная камера, погр. 543, 619/620–622, план, инвентарь: 1, 2 — сосуды; 3 — «навершие» из мраморовидного известняка. 4, 5 — пом. 25, сосуды

Plate 96. Excavation 5, horizon 6, room 61 — burial chamber, burials 543, 619/620–622, plan, grave goods: 1, 2 — vessels, 3 — «top» of marmorized limestone. 4, 5 — room 25, pottery

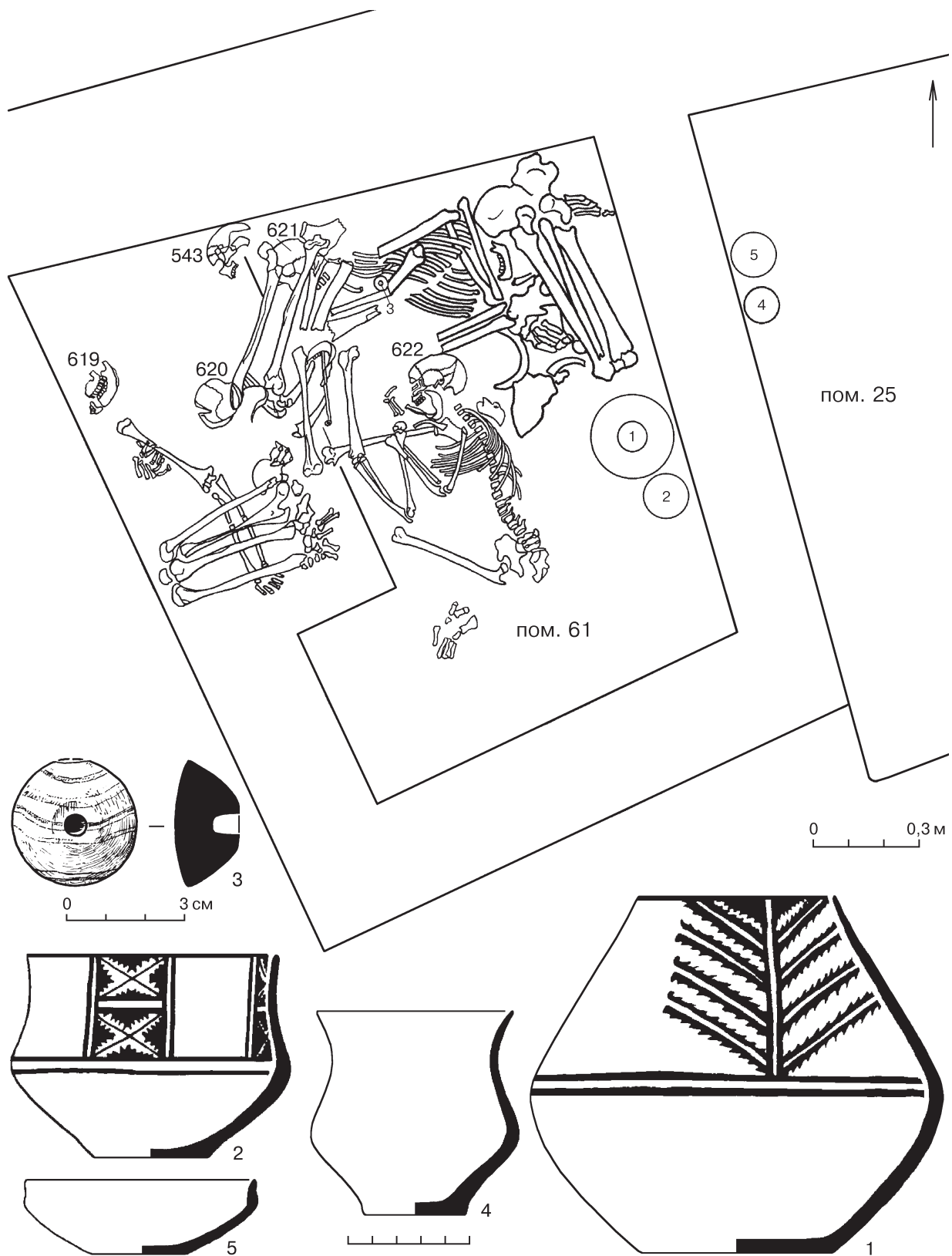

Табл. 97. Раскоп 5, горизонт 6

А — пом. 22 — погребальная камера, погр. 603–603а, план, инвентарь: 1 — сердоликовая пронизка;
 2 — сосуд из заполнения. Б — планы: двор А, погр. 604; пом. 10, погр. 628

Plate 97. Excavation 5, horizon 6

A — room 22 — burial chamber, burials 603–603a, plan, grave goods: 1 — carnelian spacer-bead; 2 — vessel (from the fill).
 Б — plans: courtyard A, burial 604; room 10, burial 628

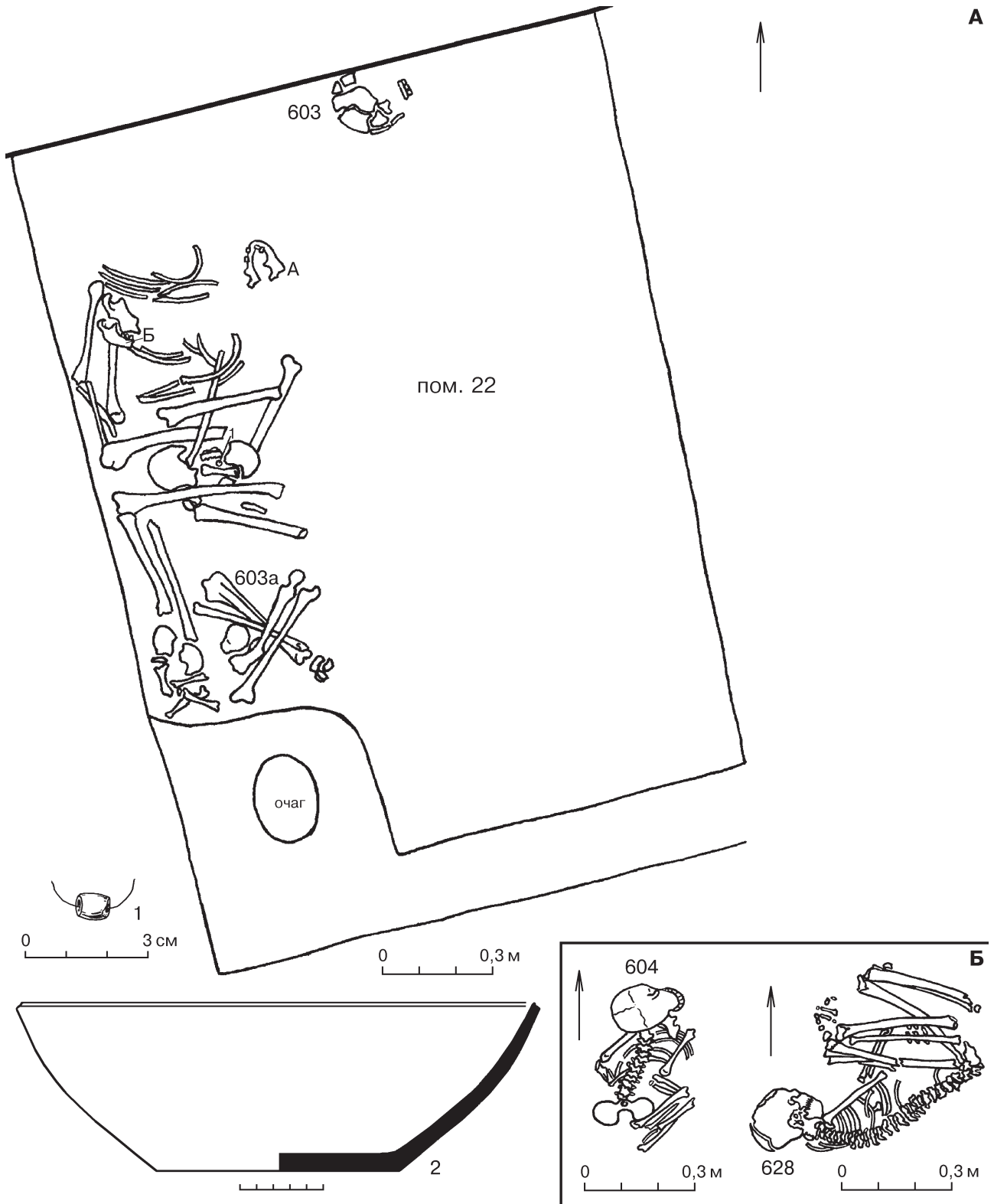

Табл. 98. Раскоп 5, горизонт 6, погр. 626–627, план, инвентарь:

1, 2, 7, 8 — сосуды; 3–5, 9 и 13 — сосуды и бусина-пряслице из мраморовидного известняка; 6, 11 и 12 — стеатитовые светильник-чашечка с крышкой и печать-штамп; 10 — металлический стержень

Plate 98. Excavation 5, horizon 6, burials 626–627, plan, grave goods:

1, 2, 7, 8 — pottery; 3–5, 9 and 13 — vessels and bead/spindle-whorl of marmorized limestone; 6, 11 and 12 — lamp with lid and stamp-seal of steatite; 10 — metal stick

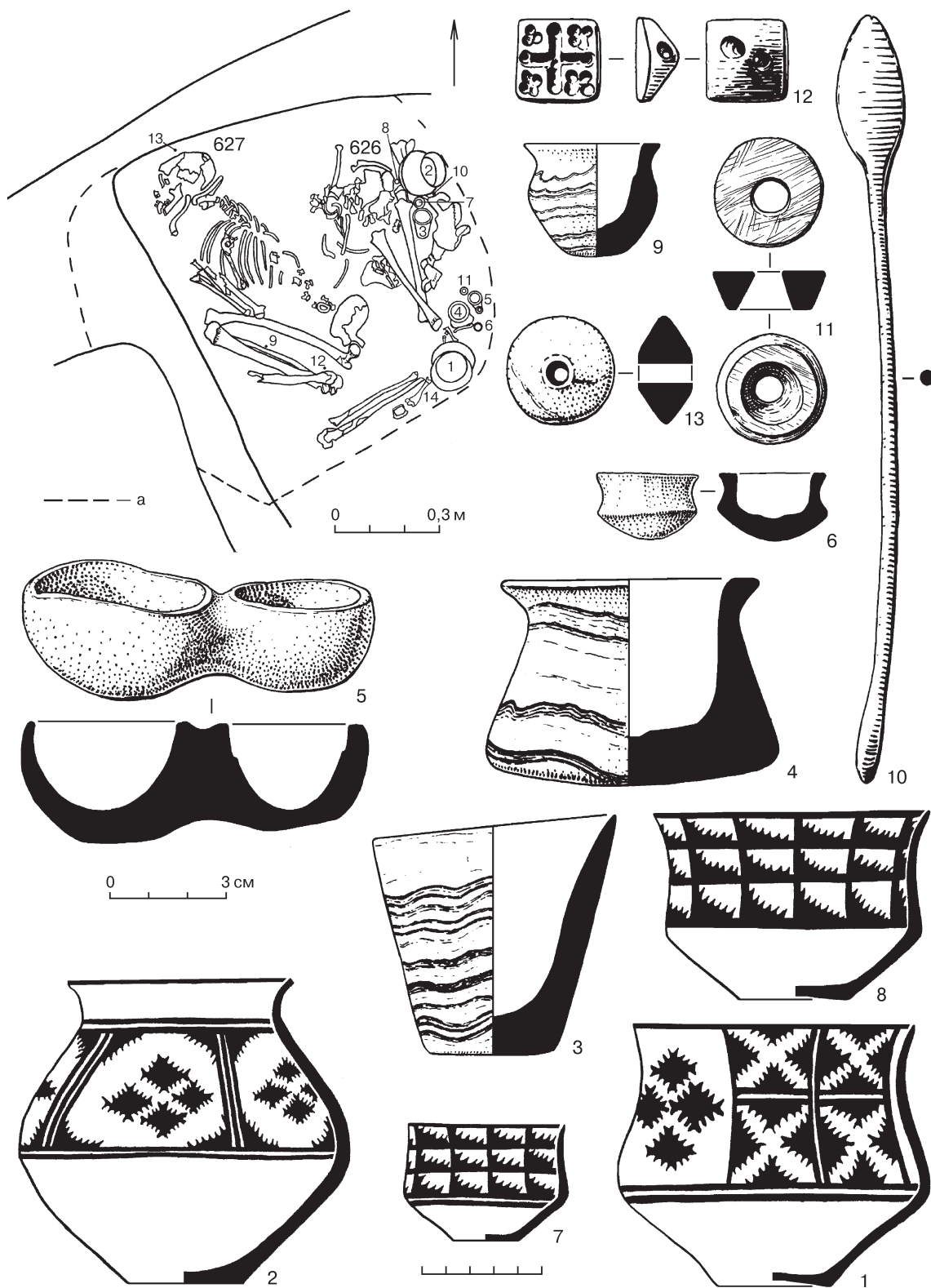

Табл. 99. Раскоп 5, горизонт 6, пом. 1 — погребальная камера, погр. 634/637, 635, 636, 638
 План, инвентарь: а — граница разрушения камеры; б — граница нависания ложного свода: 1-3, 5 — расписные сосуды;
 4, 6 — сосуд и антропоморфная статуэтка из мраморовидного известняка; 7 — антропоморфная статуэтка
 из кварц-кristобалита; 8 — бусины и пронизки (8а, 8б — «фаянс»; 8в, 8г — обожжённый стеатит)

Plate 99. Excavation 5, horizon 6, room 1 — burial chamber, burials 634/637, 635, 636, 638
 Plan, grave goods: а — boundary of the disturbed area of the chamber; б — limits of the overhanging of the false vault;
 1-3, 5 — painted vessels; 4, 6 — vessel and anthropomorphic statuette of marmorized limestone;
 7 — anthropomorphic statuette of quartz-cristobalite; 8 — beads and spacer-beads (8а, 8б — «faience»; 8в, 8г — baked steatite)



Табл. 100. Раскол 5, горизонт 7, местоположение погребений, план: а — стены горизонта 7; б — стены позднего этапа горизонта 7
 Plate 100. Excavation 5, horizon 7, location of burials, plan: а — the walls of horizon 7; б — the walls of the later stage of horizon 7

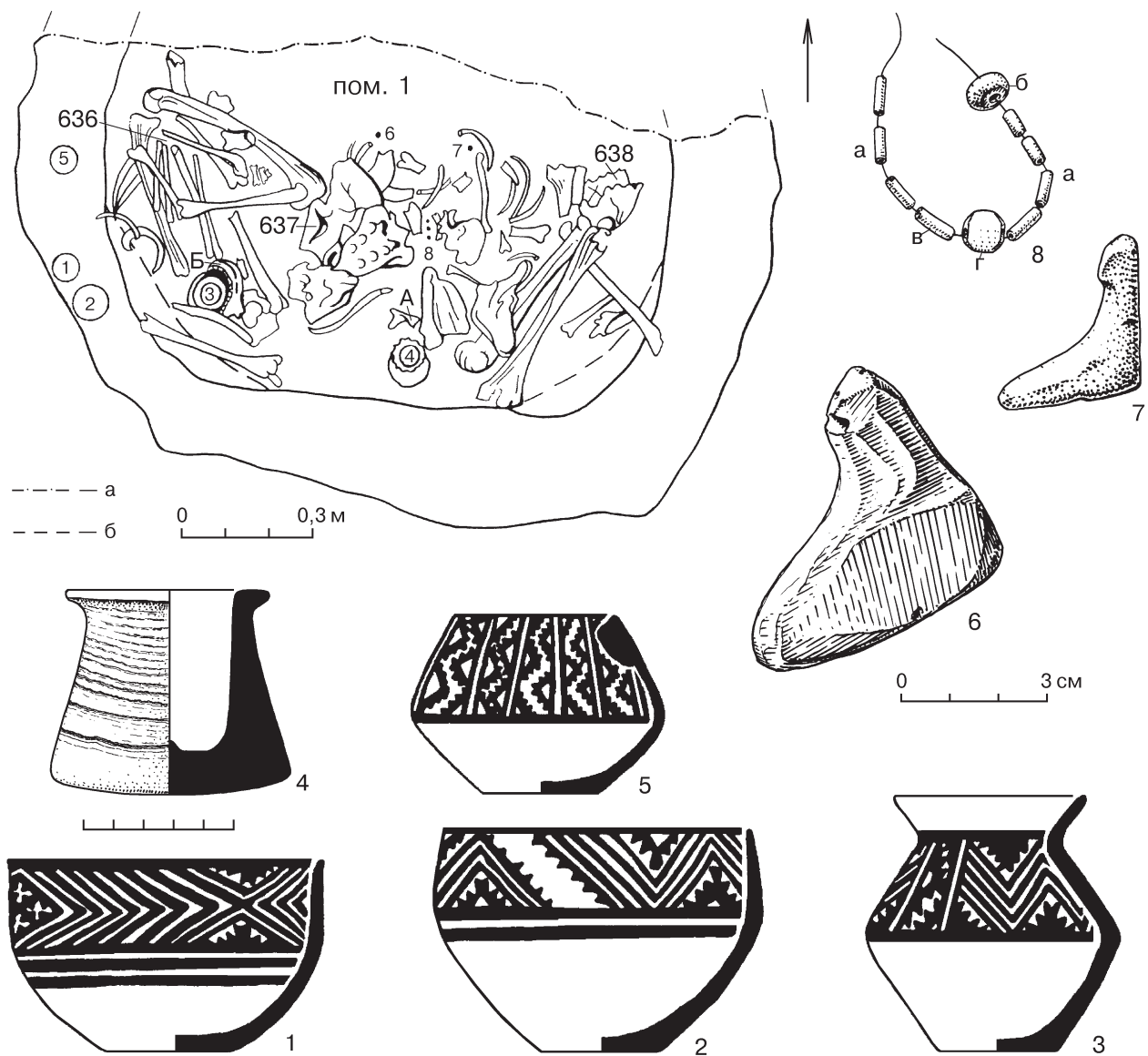

Табл. 101. Раскоп 5, горизонт 7 (А–В) и горизонт 8 (Г)

А — погр. 644, план, инвентарь: 1 — сосуд. Б — двор А, погр. 643, план, инвентарь: 1, 2 — сосуды.

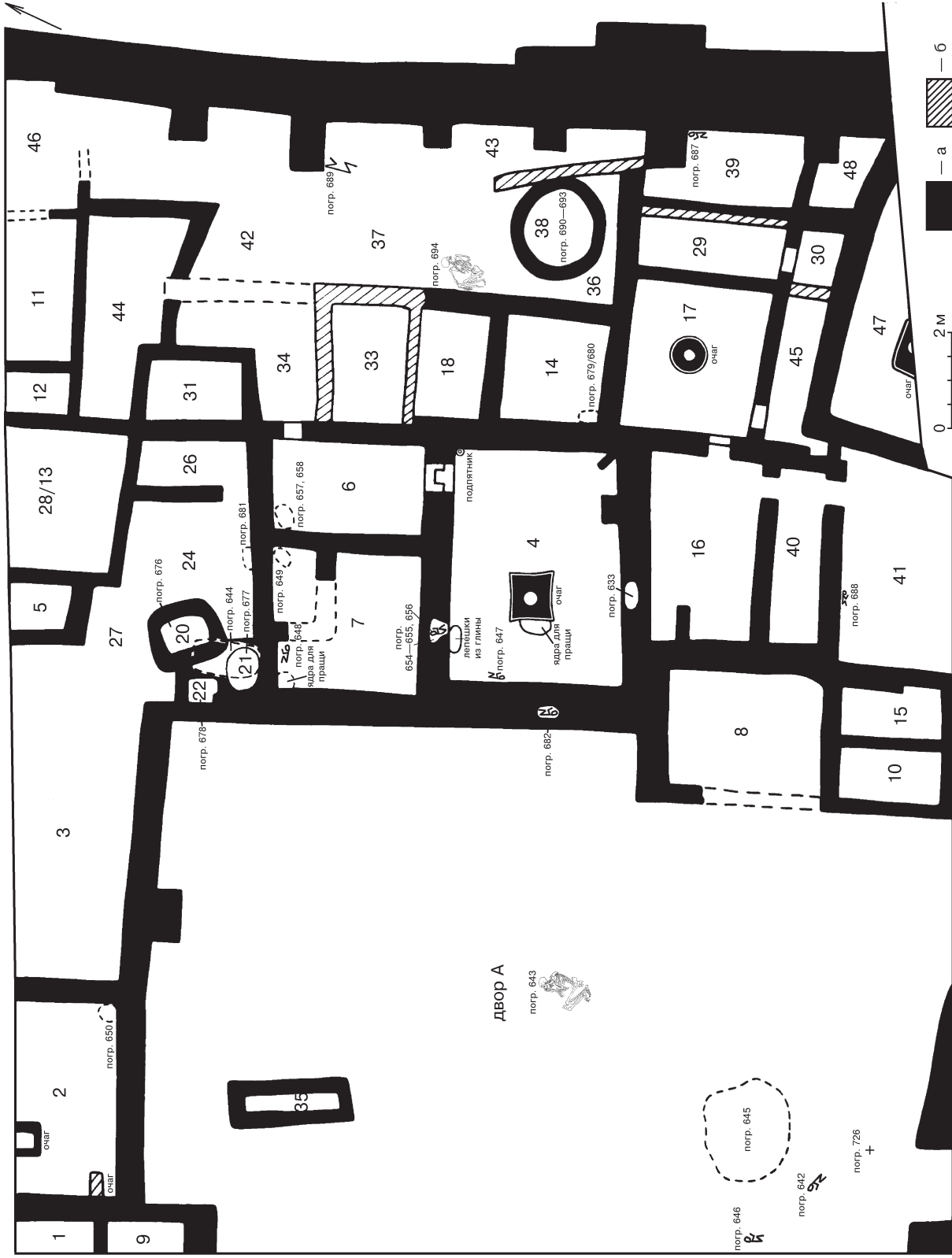
В — инвентарь: 1 — пом. 6, погр. 658, сосуд; 2 — пом. 41, погр. 688, агатовая бусина.

Г — двор А, пом. 27 — погребальная камера, погр. 683–686, план: а — разрушенные наружные границы камеры

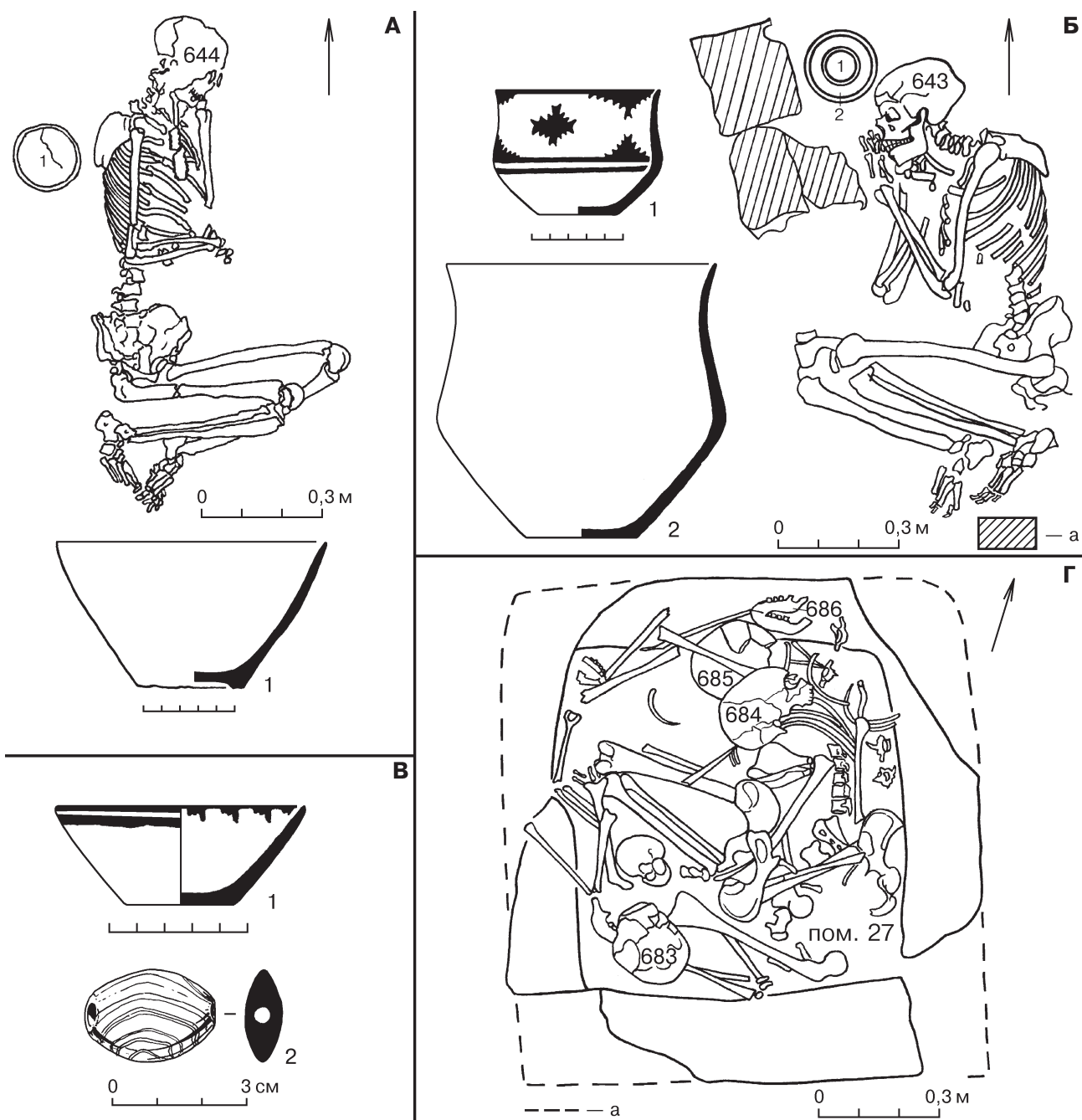
Plate 101. Excavation 5, horizon 7 (A–B) and horizon 8 (Г)

A — burial 644, plan, grave goods: 1 — vessel. Б — courtyard A, burial 643, plan, grave goods: 1, 2 — pottery.

В — grave goods: 1 — room 6, burial 658, vessel. 2 — room 41, burial 688, an agate bead.

Г — courtyard A, room 27 — burial chamber, burial 683–686, plan: a — the disturbed outer edge of the chamber



Табл. 102. Раскоп 5, горизонт 6, пом. 47 — погребальная камера, погр. 651–652, план, инвентарь:

1–3 — сосуды; 4, 5 — лазуриновая и агатовая бусины;

6 — «навершие» из голубого халцедона; 7 — бусина-пряслице красноватого камня

Plate 102. Excavation 5, horizon 6, room 47 — burial chamber, burial 651–652, plan, grave goods:

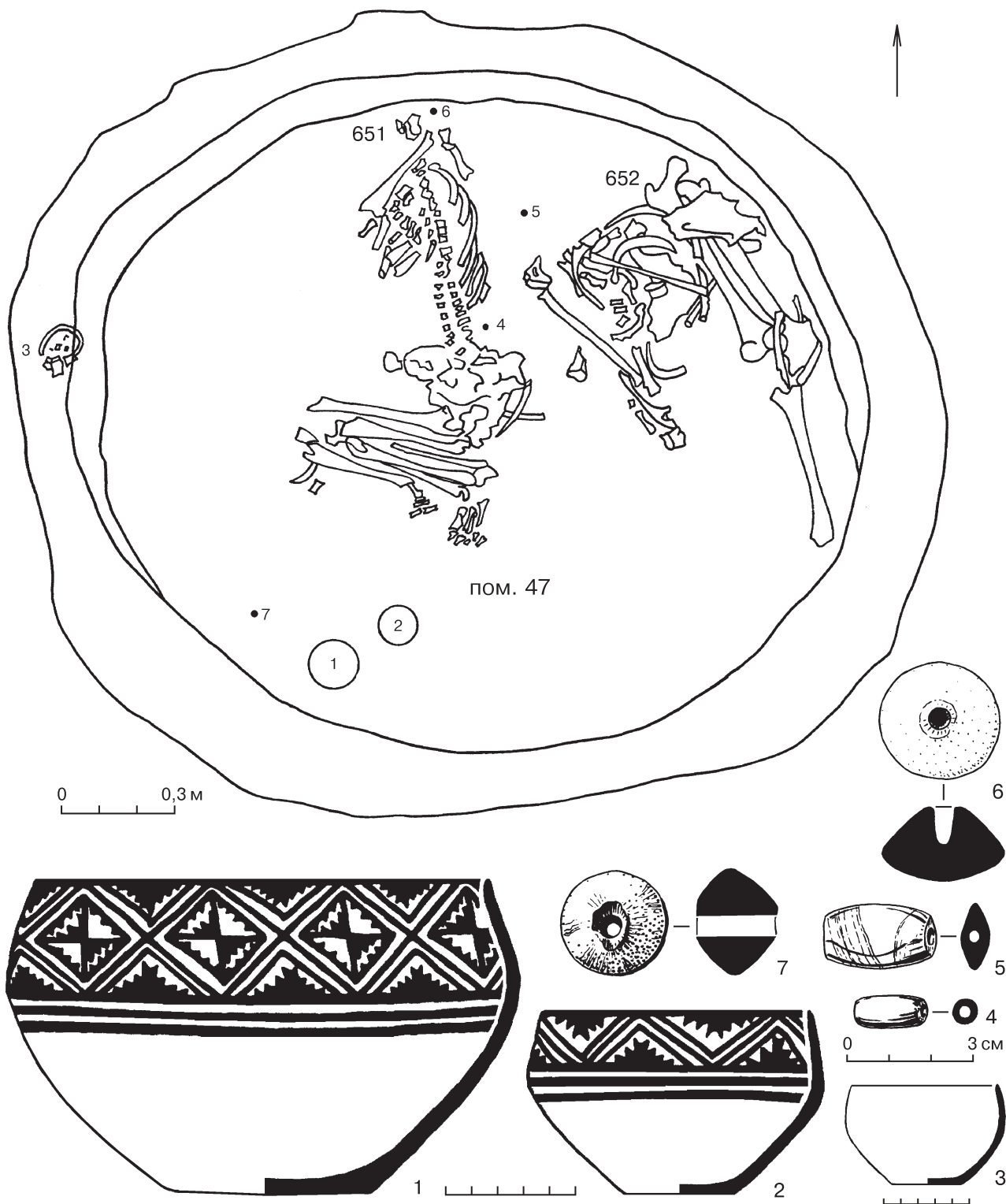
1–3 — pottery; 4, 5 — lapis lazuli and agate beads; 6 — «top» of blue chalcedony; 7 — bead/spindle-whorl of reddish stone



Табл. 103. Раскоп 9, горизонт 2 (нижний), пом. 260 — погребальная камера, погр. 665–675, план
 Plate 103. Excavation 9, horizon 6 (lower), room 260 — burial chamber, burials 665–675, plan



Табл. 104. Раскоп 9, горизонт 2 (нижний), пом. 260 — погребальная камера, сосуды А–Ж, И–Ф, Ш
 Plate 104. Excavation 9, horizon 6 (lower), room 260 — burial chamber, vessels А–Ж, И–Ф, Ш

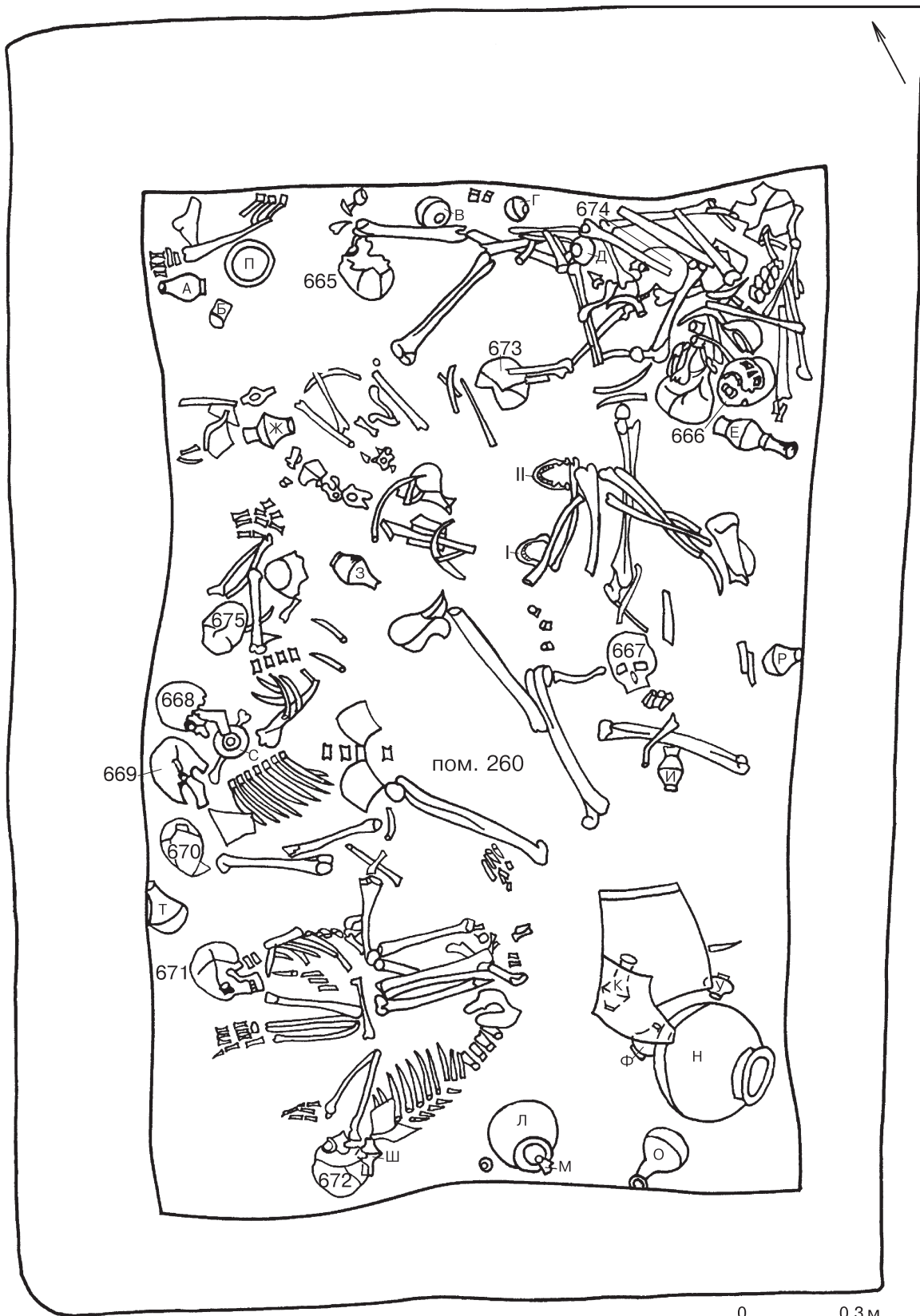

Табл. 105. Раскоп 5, горизонт 7, пом. 20–22 — погребальный комплекс, погр. 676, 677, 678, план, инвентарь (1–7 — погр. 677; 8, 9 — погр. 676; 10 — погр. 678):
 1–3, 8–10 — сосуды; 4 — сосуд из мраморовидного известняка;
 5, 6 — бусины-пряслица серого известняка; 7 — обломок бирюзовой бусины
Plate 105. Excavation 5, horizon 7, rooms 20, 21, 22 — burial complex, burials 676, 677, 678, plan, grave goods (1–7 — burial 677; 8, 9 — burial 676; 10 — burial 678):
 1–3, 8–10 — pottery; 4 — vessel of marmorized limestone;
 5, 6 — beads/spindle-whorls of grey limestone; 7 — fragment of turquoise bead



Табл. 106. Раскоп 5, горизонт 7, пом. 37, погр. 694 и пом. 38 — погребальная камера, погр. 690, 691/693, 692
 План, инвентарь: а — стены горизонта 7; б — стена позднего этапа горизонта 7; в — стена горизонта 8; 1–4 — сосуды;
 5 — пронизка из камня халцедоновой основы; 6 — бусины и пронизки (а, б — бирюза; в — лазурит; г, д — «фаянс»
Plate 106. Excavation 5, horizon 7, room 37, burial 694 and room 38 — burial chamber, burials 690, 691/693, 692
 Plan, grave goods: а — the walls of horizon 7; б — wall of the later stage of horizon 7; в — wall of horizon 8; 1–4 — pottery;
 5 — spacer-bead of a chalcedony-based stone; 6 — beads and spacer-beads (а, б — turquoise; в — lapis lazuli; г, д — «faience»)

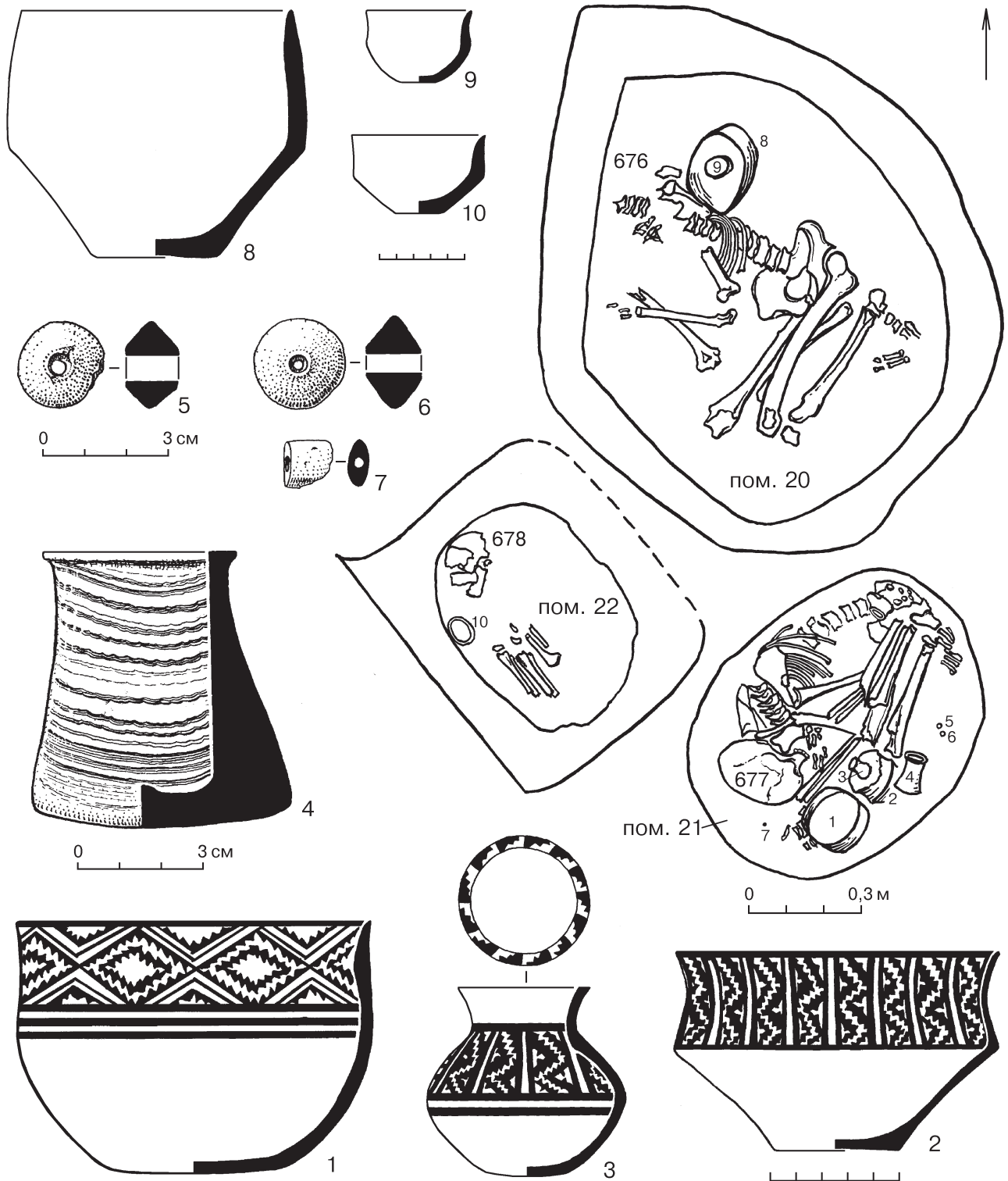

Табл. 107. Раскоп 9

А — пом. 275, погр. 695, план, инвентарь: 1 и 2 — металлические печать-штамп (а — до и б — после реставрации) и обломанный стержень с навершием-лопаточкой; 3–6 — наборный предмет из белого мраморовидного известняка, известняка и серого доломита, «навершие» и бусина-пряслице из белого известняка, лазурита; 7, 8 — сосуды.

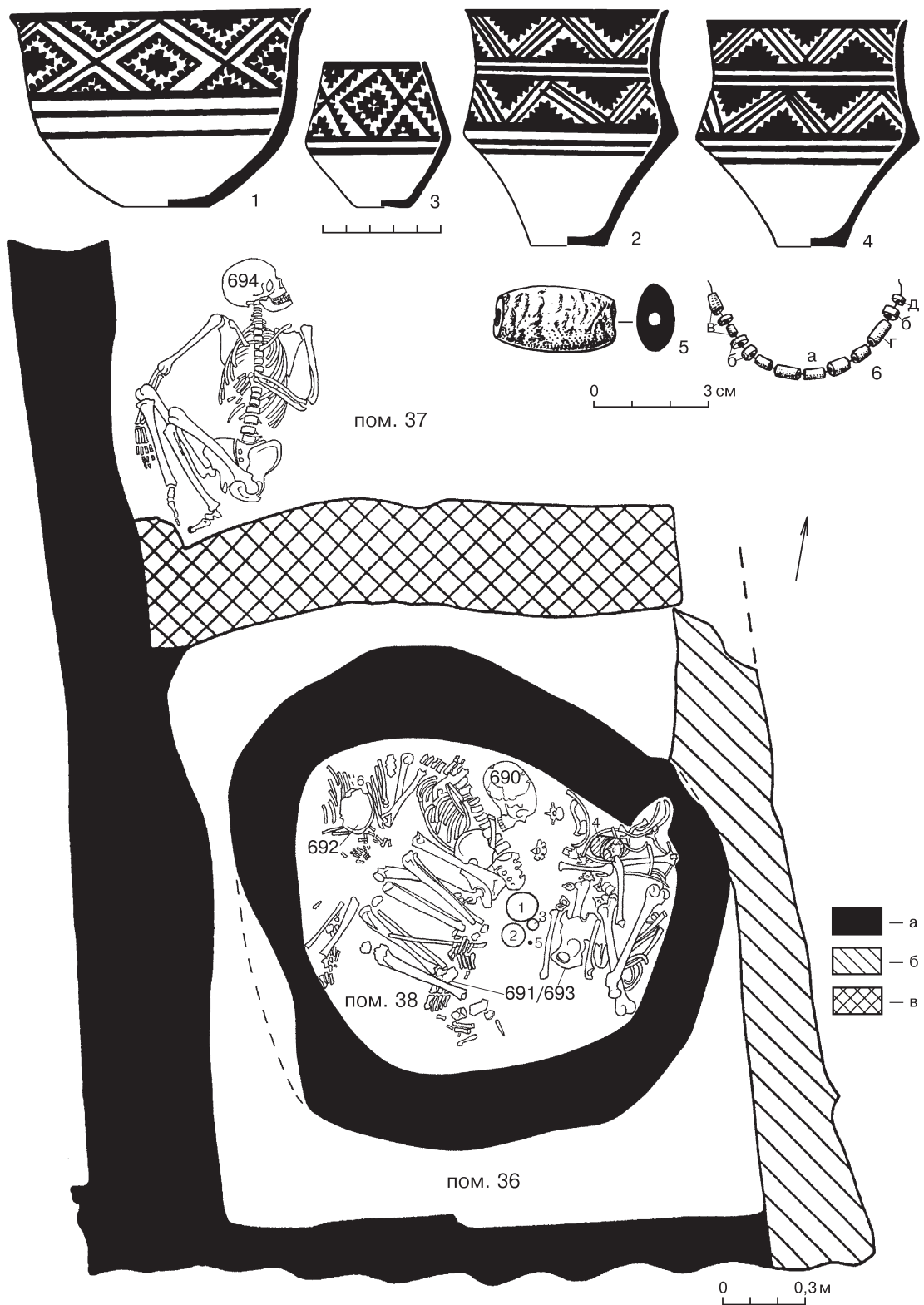
Б — пом. 256, погр. 660, план; пом. 270, погр. 664, план; 1 — пом. 263, погр. 662, сосуд

Plate 107. Excavation 9

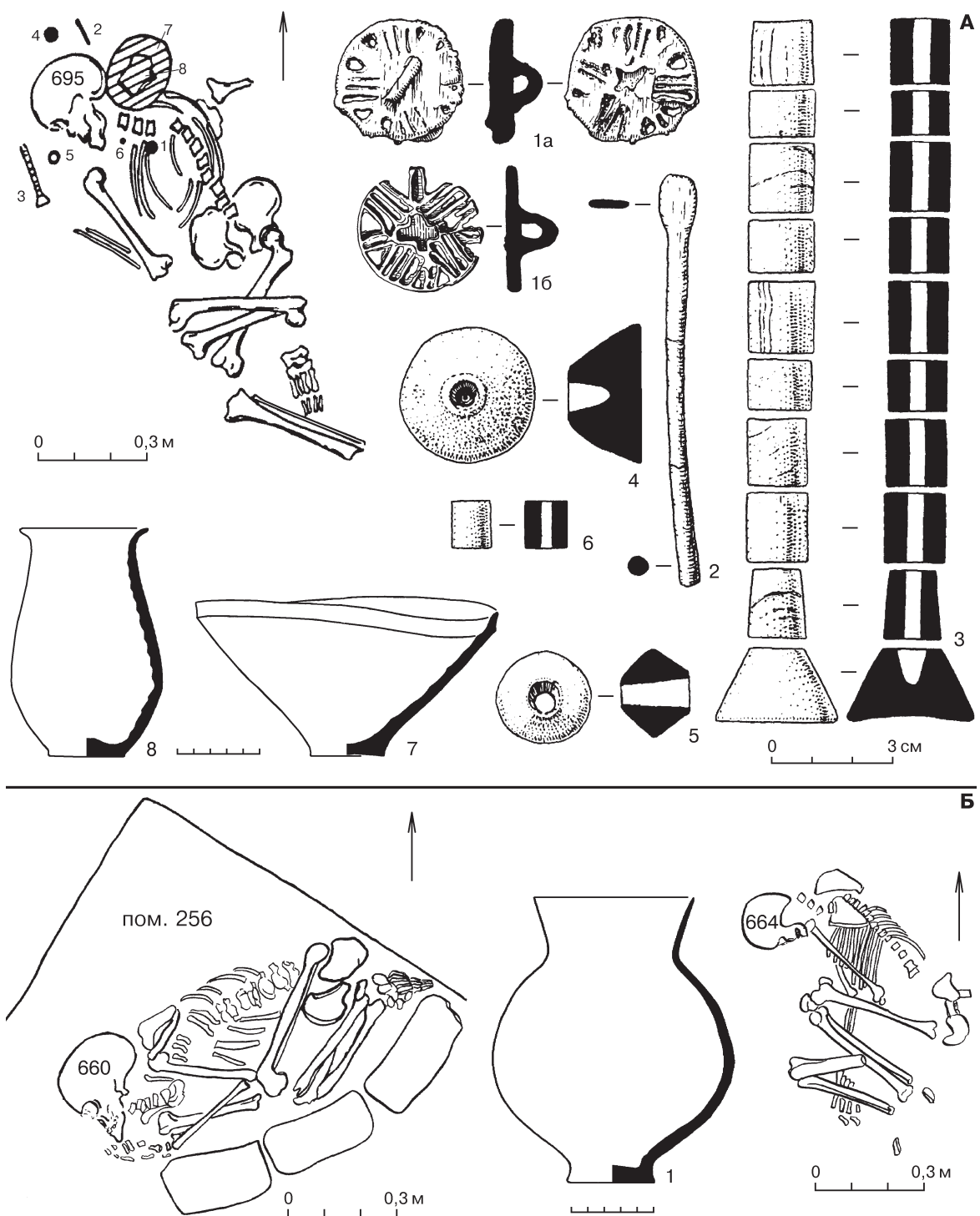
A — room 275, burial 695, plan, grave goods: 1 and 2 — metallic stamp-seal (a — before and b — after restoration) and broken stick topped with a shovel; 3–6 — a composite article of white marmorized limestone, limestone and grey dolomite, «top» and bead/spindle-whorl of white limestone, lapis lazuli spacer-bead; 7, 8 — pottery.

B — room 256, burial 660, plan; room 270, burial 664, plan; 1 — room 263, burial 662, vessel



Табл. 108. Раскоп 9

Пом. 277, погр. 701, план; двор Н, погр. 702, план, инвентарь: 1 — сосуд; двор Н, погр. 703 и 704, планы; пом. 282, погр. 711, план; пом. 278, погр. 710, план и котёл, в котором находилось погр. 710; пом. 292, погр. 713, план; пом. 284, погр. 714, 715, план: а — каменные предметы

Plate 108. Excavation 9

Room 277, burial 701, plan; courtyard H, burial 702, plan, grave goods: 1 — vessel; courtyard H, burials 703 and 704, plans; room 282, burial 711, plan; room 278, burial 710, plan and the cauldron which contained burial 710; room 292, burial 713, plan; room 284, burials 714 and 715, plan: a — stone artefacts

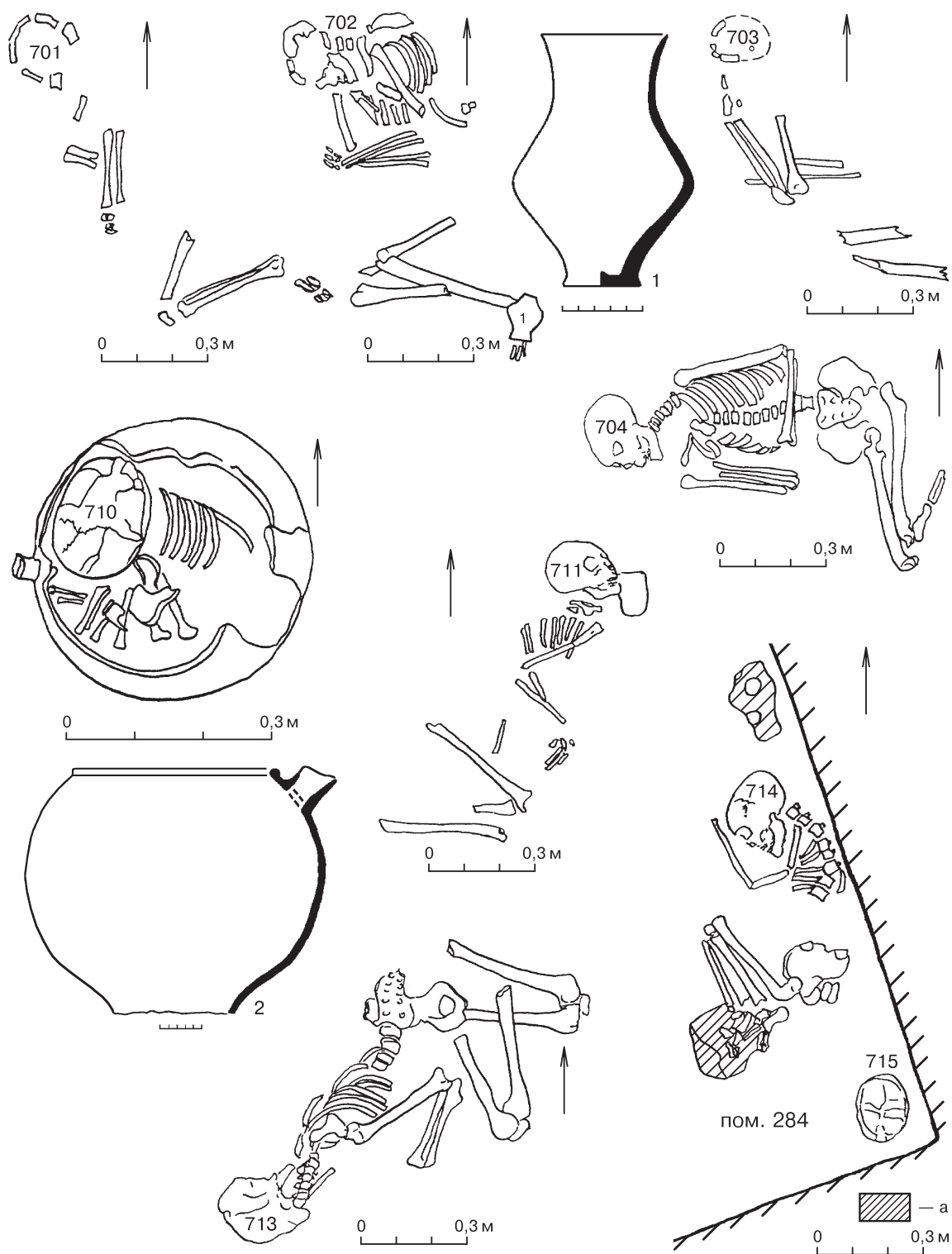

Табл. 109. Раскоп 9

А — пом. 278, погр. 705, план, инвентарь: 1-2 — бусины-пряслица из мраморовидного известняка и стеатита; 3 — пронизки, бусины и бисер (а-г — «фаянс»; д — сердолик; е — наборная бусина из чёрного сланца и «фаянса».

Б — двор О, погр. 718, план, инвентарь: 1, 2 — терракотовые колеса от модели повозки; 3, 4 — сосуды

Plate 109. Excavation 9

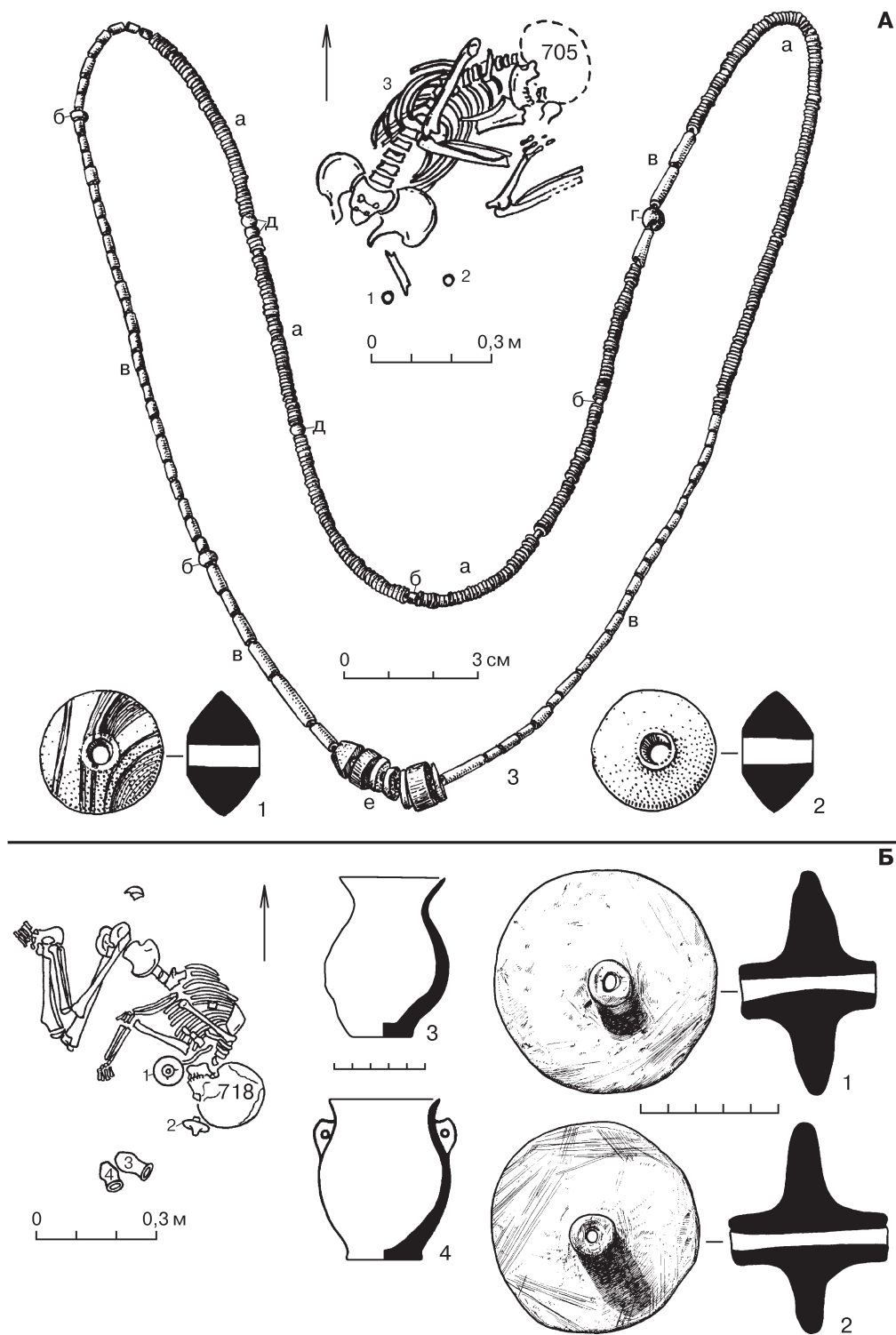
A — room 278, burial 705, plan, grave goods: 1-2 — beads/spindle-whorls of marmorized limestone and steatite;

3 — spacer-beads, beads and tiny beads (a-g — «faience»; d — carnelian; e — composite bead of black slate and «faience»).

Б — courtyard O, burial 718, plan, grave goods: 1, 2 — terracotta wheels from a model of a cart, 3, 4 — vessels



Табл. 110. Раскоп 9

А — пом. 290, погр. 721, план, инвентарь: 1 — флакон с металлическим стержнем; 2 — сосуд;
 3 — агатовые пронизки; 4 — бусы из непрозрачного стекла (?); 5, 6 — металлические зеркало и печать-штамп.
 Б — пом. 281, инвентарь (?): 1 — сосуд 4, рядом с погр. 719; 2 — сосуд 15, рядом с погр. 765/867

Plate 110. Excavation 9

A — room 290, burial 721, plan, grave goods: 1 — flask with a metal stick inside; 2 — vessel;
 of opaque glass (?); 5, 6 — metallic mirror and stamp-seal.
 B — room 281, grave goods (?): 1 — vessel no. 4 found near burial 719; 2 — vessel no. 15 found near burial 765/867

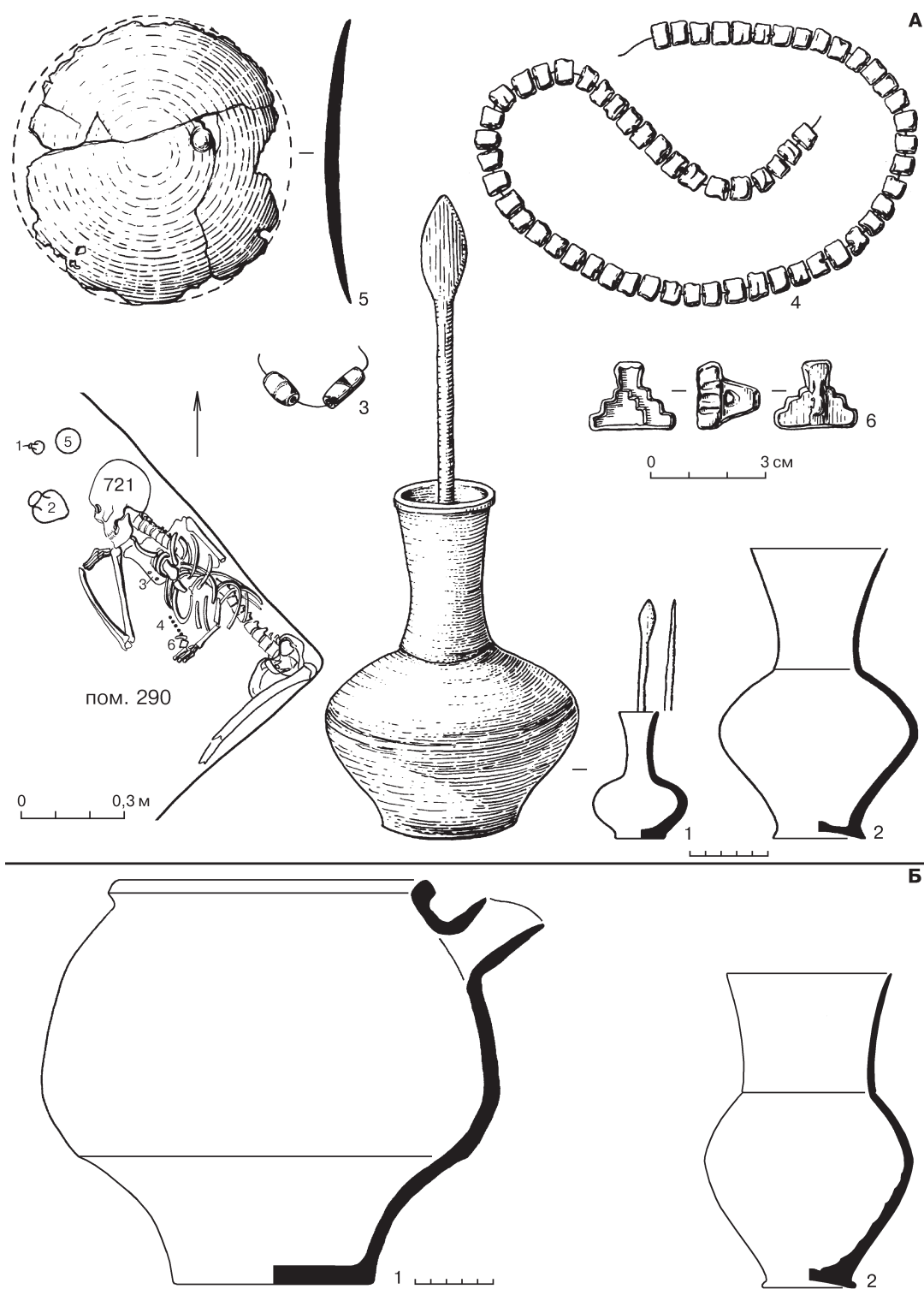

Табл. 111. Раскоп 9, пом. 281, погр. 719 и 765/867, план
 Plate 111. Excavation 9, room 281, burials 719 and 765/867, plan



Табл. 112. Раскоп 14 (А) и раскоп 15, горизонт 10 (Б, В)

А — местоположение погр. 868, план: а и б — кладки нижней (ранней) и верхней (поздней) обводных стен; погр. 720, инвентарь: 1 — сосуд. Б — местоположение погребений, план: а и б — стены и фундамент стены горизонта 10; в — ступенька к порогу. В — пом. 1, погр. 722, план: а — ступенька к порогу; б — каменный подпятник

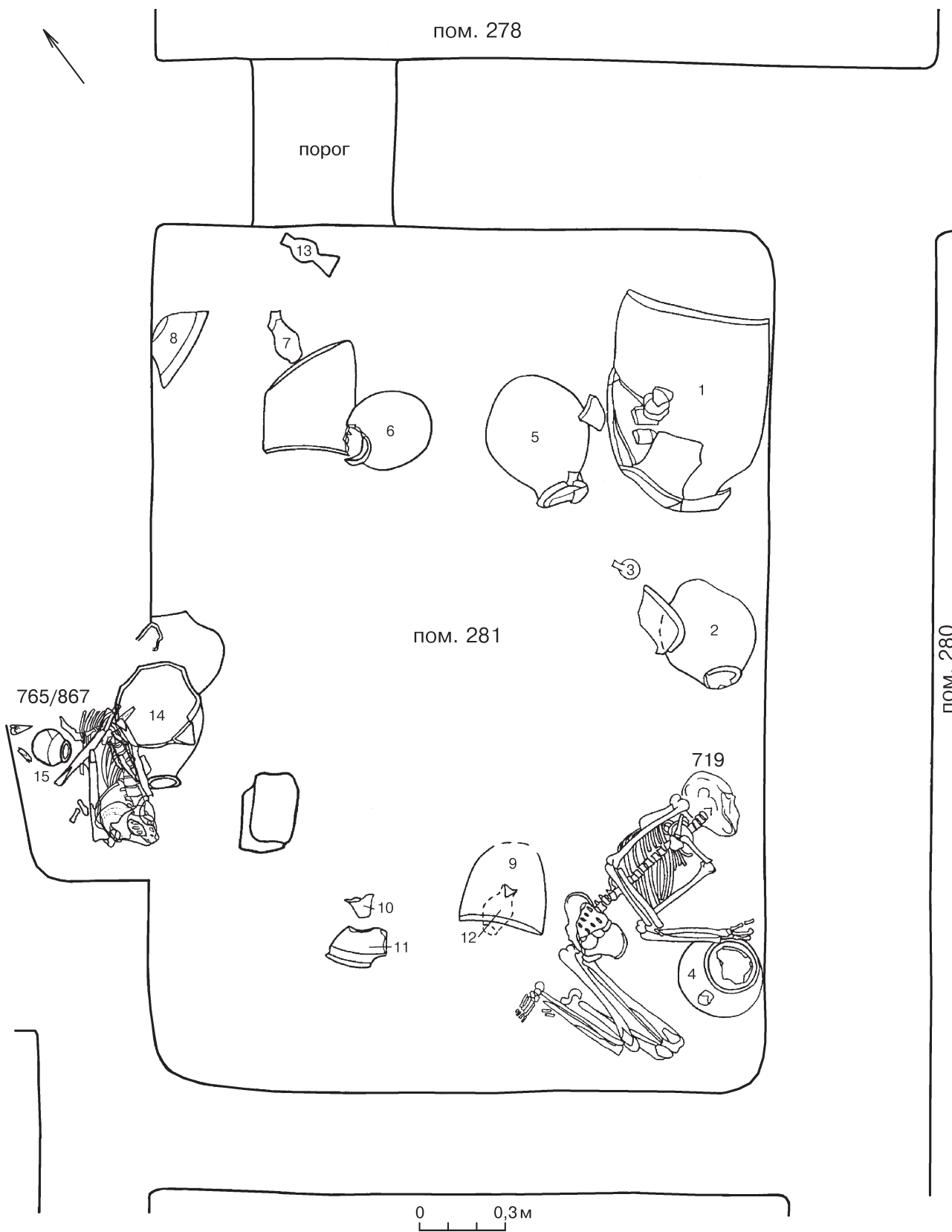
Plate 112. Excavation 14 (A) and Excavation 15, horizon 10 (Б, В)

A — the location of burial 868, plan: а and б — the structures of the lower (early) and of the upper (late) encircling walls; burial 720, grave goods: 1 — vessel. Б — the location of burials, plan: а and б — the walls and the foundation of a wall of horizon 10; в — a step of the threshold. В — room 1, burial 722, plan: а — a step of the threshold; б — door bearing

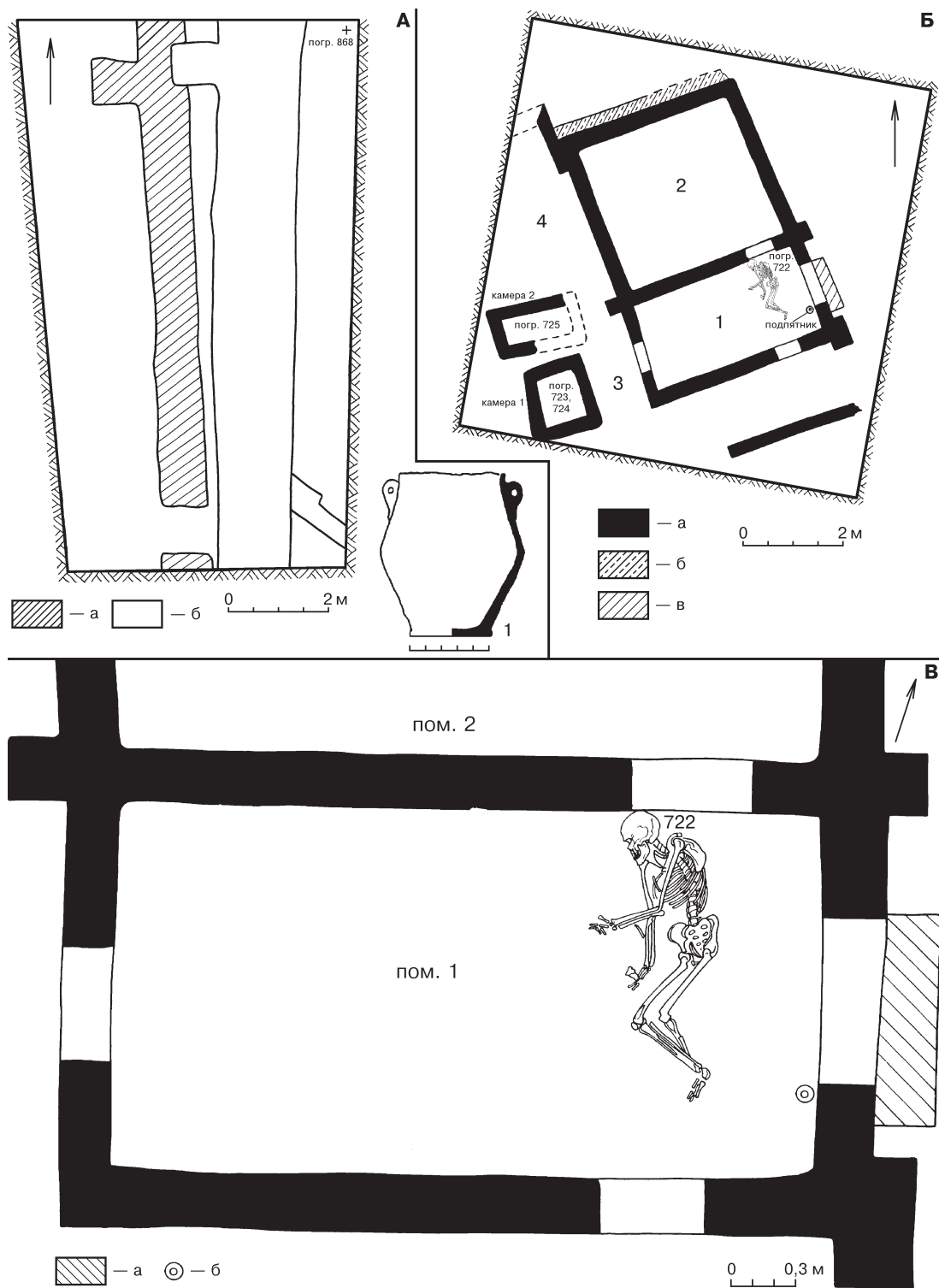

Табл. 113. Раскоп 15, горизонт 10, погребальные камеры 1 (погр. 723–724) и 2 (погр. 725), план
Plate 113. Excavation 15, horizon 10, burial chambers 1 (burials 723–724) and 2 (burial 725), plan



Табл. 114. Раскоп 15, горизонт 10, погребальная камера 2, погр. 725, инвентарь:
 1-11 — сосуды; 12 — бусины и пронизки (а — лазурит; б — бирюза; в — агат; г — мраморовидный известняк);
 13 — «навершие» из мраморовидного известняка; 14 — поделка-вставка (?) из известняка; 15, 16 — терракотовые статуэтки

Plate 114. Excavation 15, horizon 10, burial chamber 2, burial 725, grave goods:
 1-11 — vessels; 12 — beads and spacer-beads (a — lapis lazuli; б — turquoise; в — agate; г — marmorized limestone);
 13 — «top» of marmorized limestone; 14 — insert (?) of limestone; 15, 16 — terracotta statuettes

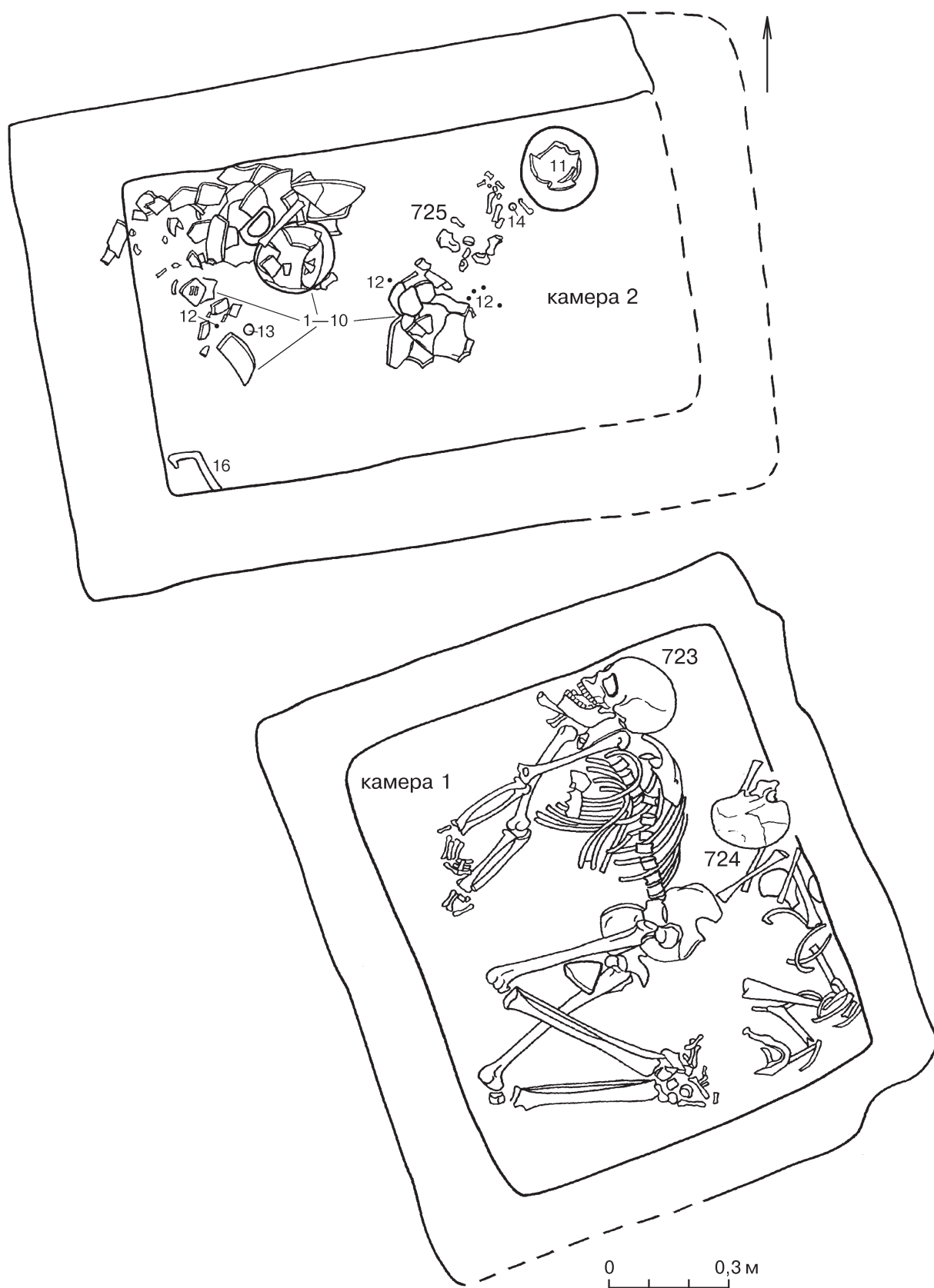

Табл. 115. Раскоп 5, горизонт 8, местоположение погребений, план: а — стены горизонта 8; б — стены позднего этапа горизонта 8; в — обожжённая глина
 Plate 115. Excavation 5, horizon 8, location of burials, plan: а — the walls of horizon 8; б — the walls of the later stage of horizon 8; в — baked clay

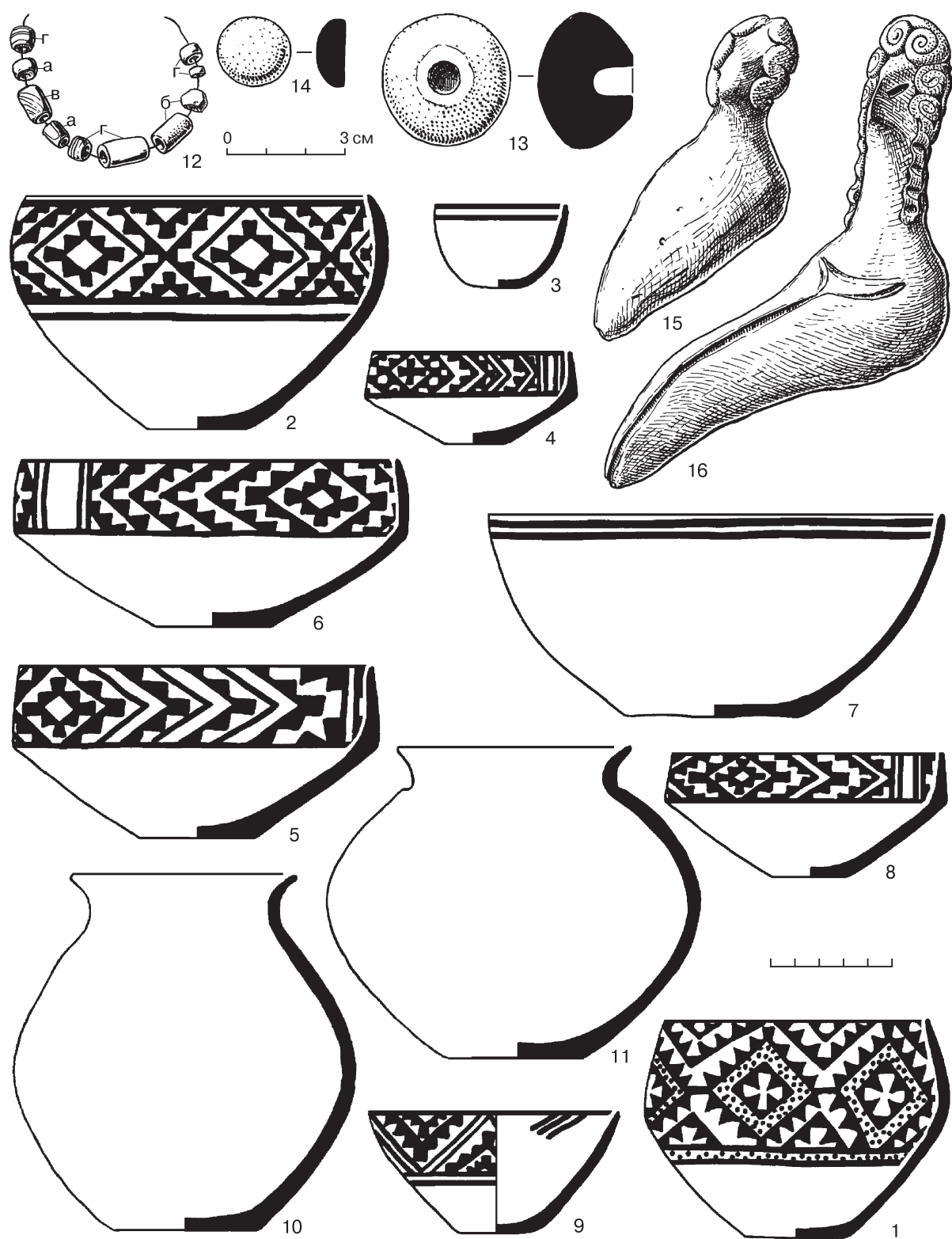

Табл. 116. Раскоп 5, горизонт 8, двор А, погр. 728 и 736, план, инвентарь (погр. 736):
 1 — сосуд из гипса; 2 — терракотовое «навершие»; 3 — костяное орудие; 4 — серебряная булавка; 5, 8 — металлические стержень и зеркало; 6 — светильник из мраморовидного известняка; 7 — агатовая бусина; 9 — кости барана

Plate 116. Excavation 5, horizon 8, courtyard A, burials 728 and 736, plan, grave goods (burial 736):
 1 — gypsum vessel; 2 — terracotta «top»; 3 — bone tool; 4 — silver pin; 5, 8 — metallic stick and mirror;
 6 — lamp of marmorized limestone; 7 — agate bead; 9 — ram's bones

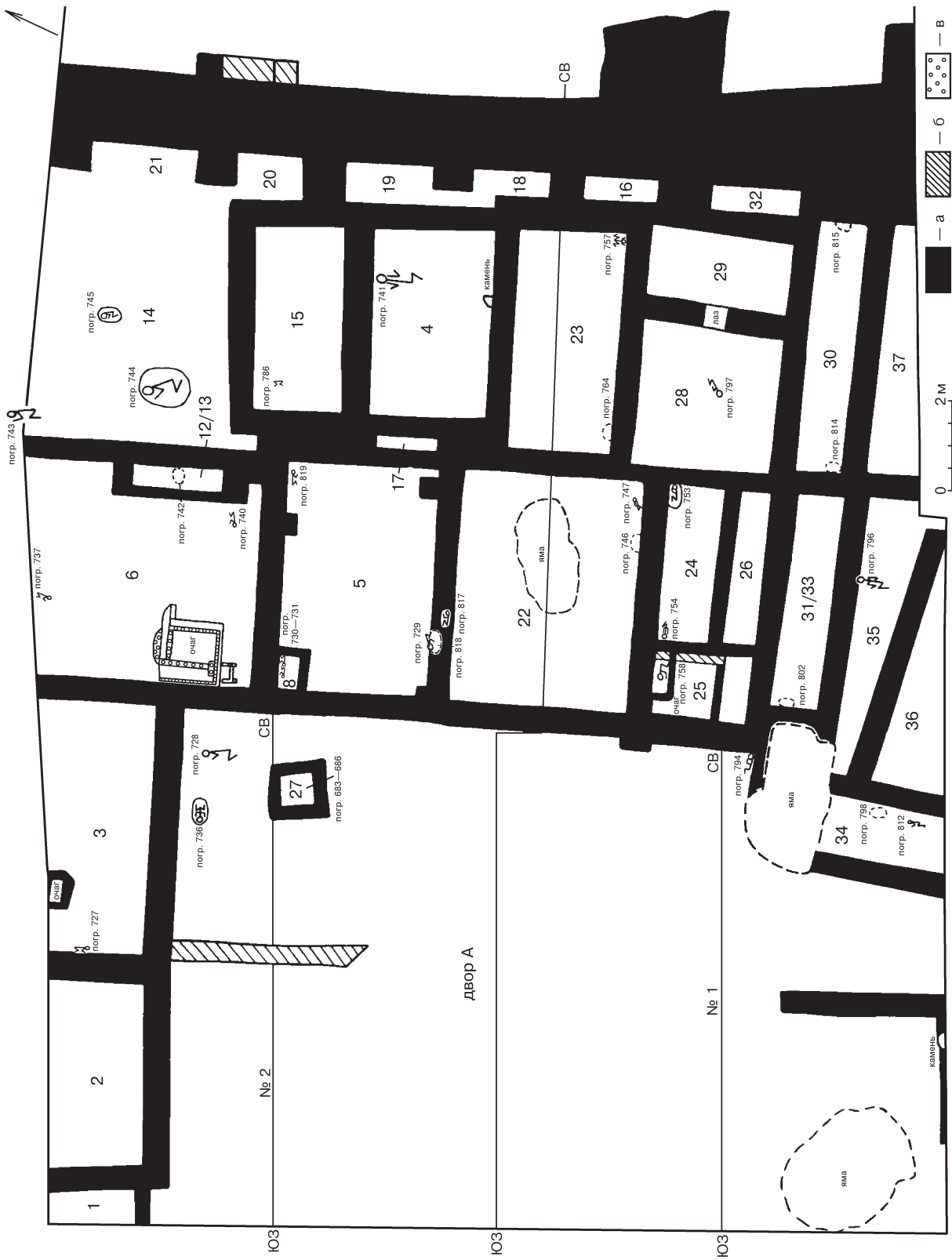

Табл. 117. Раскоп 5

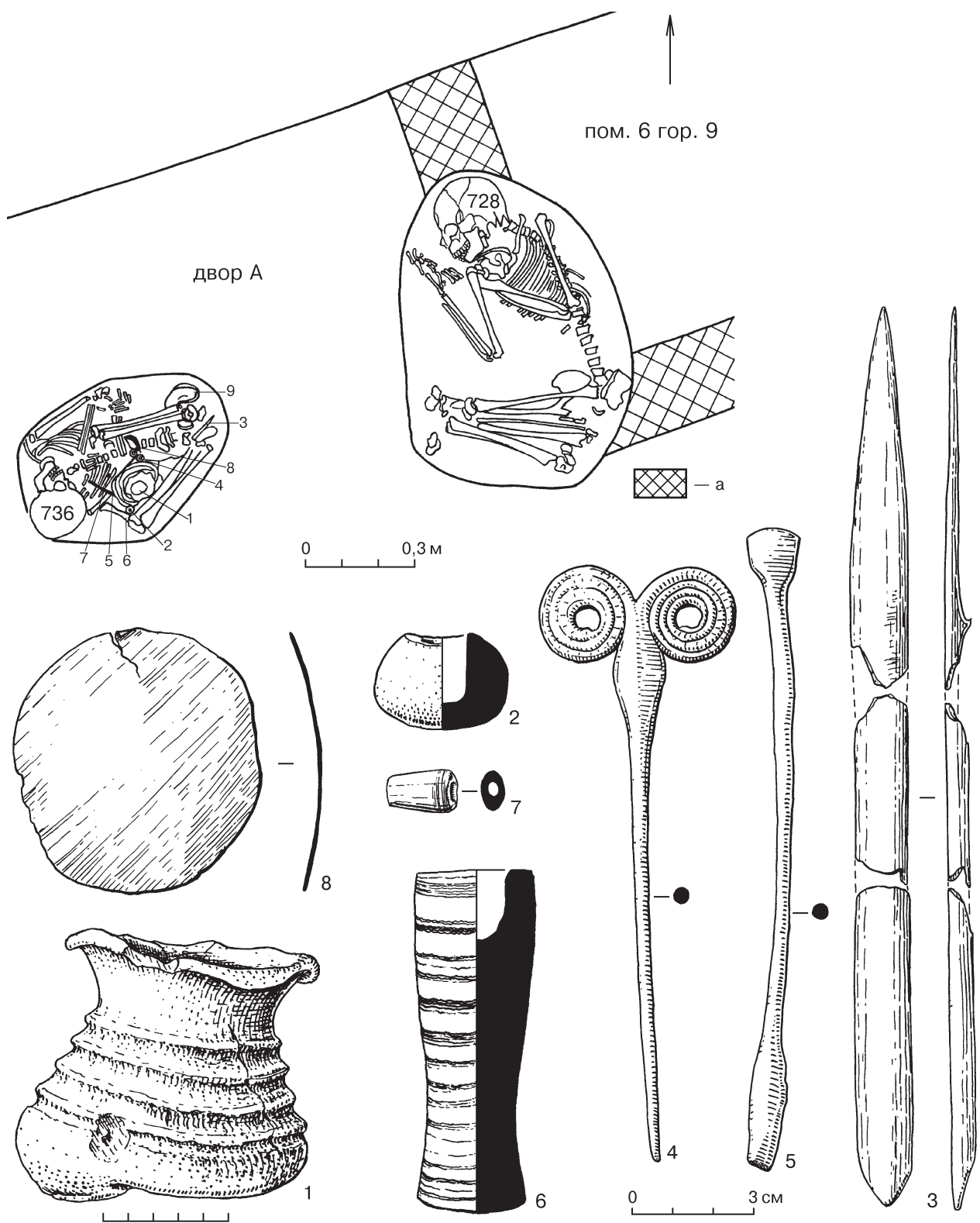
А — горизонт 9, двор А, пом. 3 — разрушенная погребальная камера, погр. 738, 739, 795, планы I и II, инвентарь (?): 1 — металлическое тесло.

Б — горизонт 8, планы: пом. 4, погр. 741; пом. 5, погр. 729

Plate 117. Excavation 5

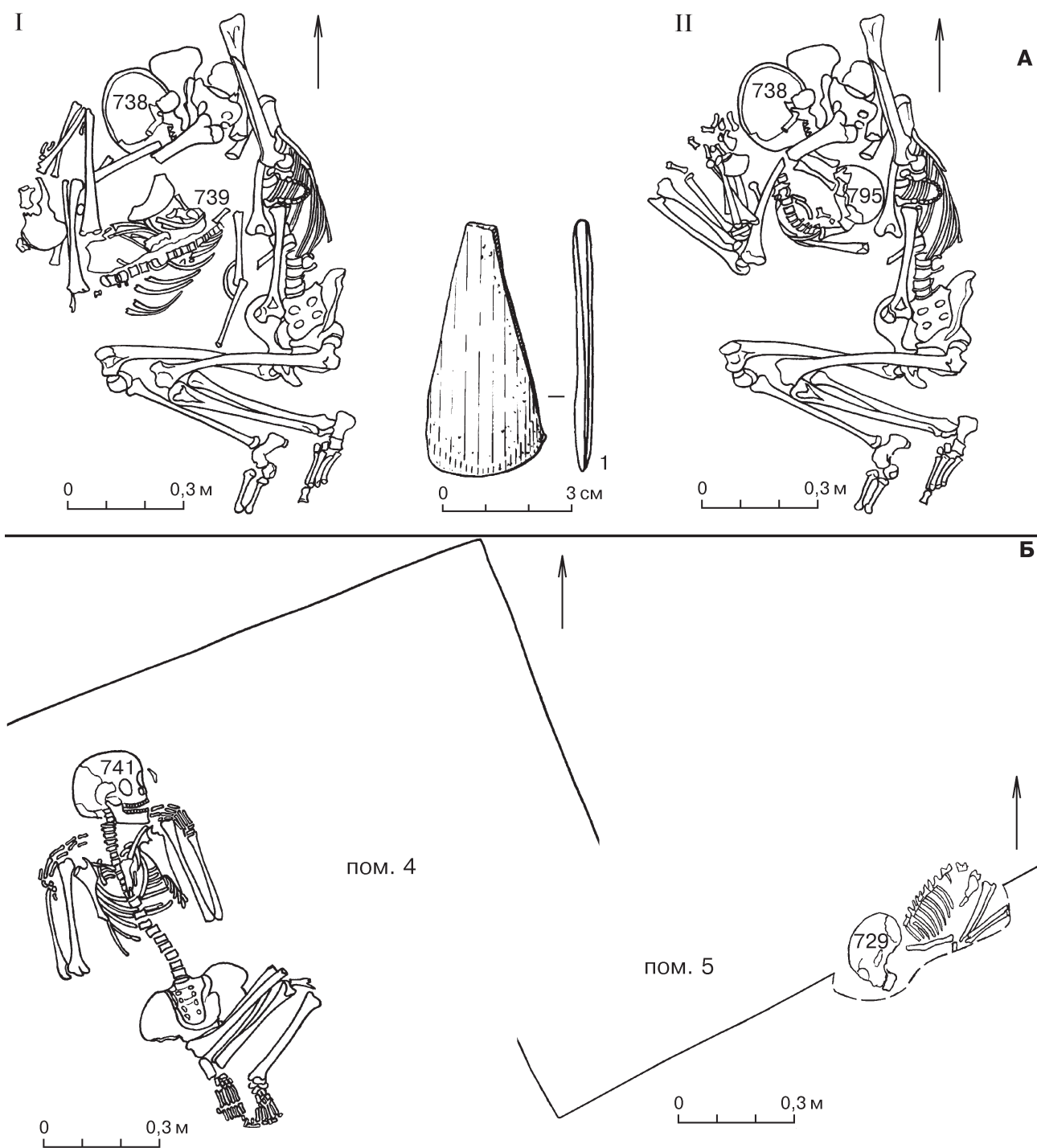
A — horizon 9, courtyard A, room 3 — disturbed burial chamber, burials 738, 739, and 795, plans I and II, grave goods (?): 1 — metallic adze.

Б — horizon 8, plans: room 4, burial 741; room 5, burial 729



Табл. 118. Раскоп 5, горизонт 8

А — инвентарь: 1 — пом. 22, погр. 747 расписной сосуд; 2 — пом. 25, погр. 758, расписной сосуд.
 Б — пом. 14 (двор), погр. 743, 744, 745, план: а и б — стены горизонтов 9 и 8; в — границы могильной ямы

Plate 118. Excavation 5, horizon 8

A — grave goods: 1 — room 22, burial 747, vessel; 2 — room 25, burial 758, vessel.
 B — room 14 (courtyard), burials 743, 744, and 745, plan: a and b — the walls of horizons 9 and 8; v — boundary of the grave pit

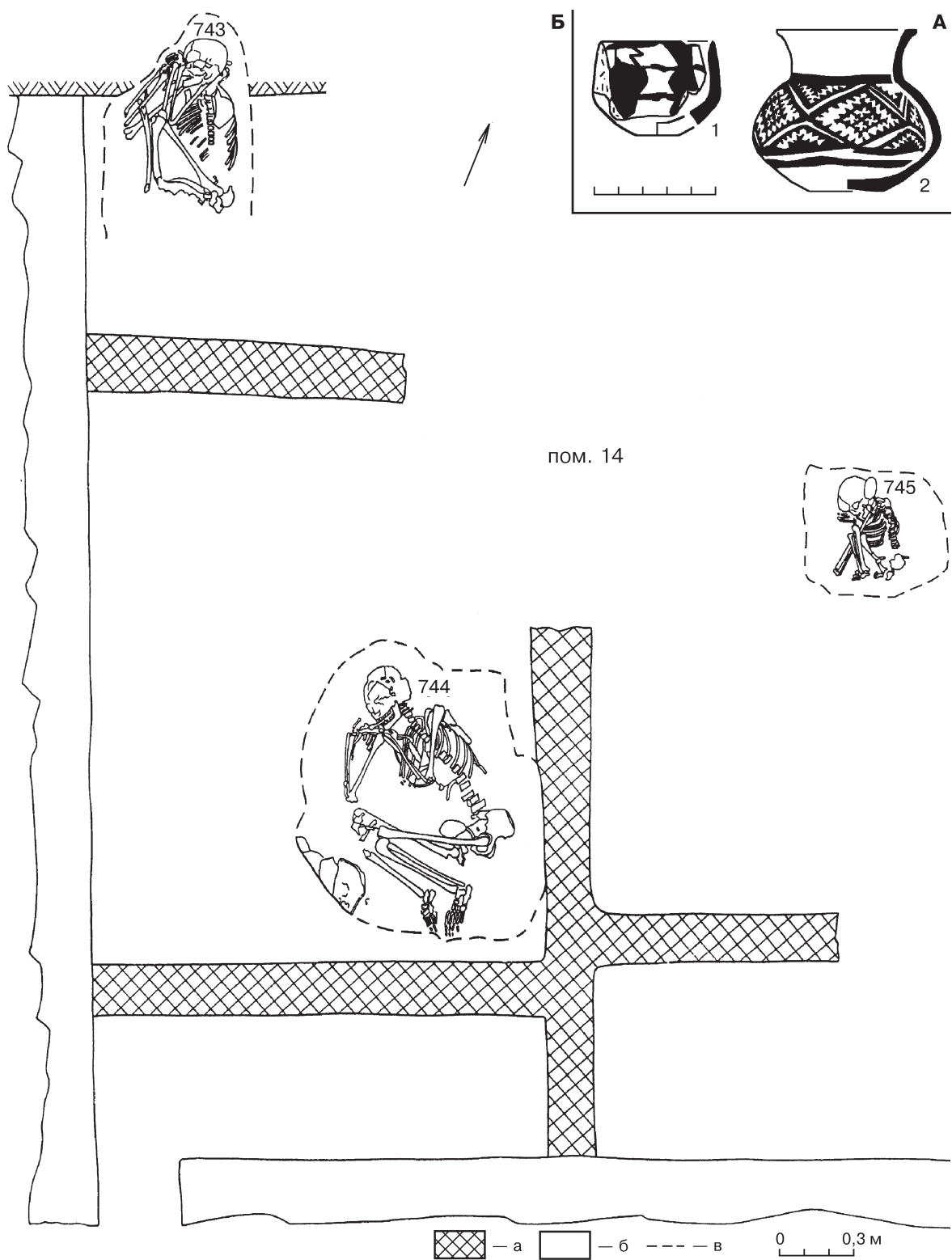

Табл. 119. Раскоп 9, местоположение погребений, план V:

а — стены горизонта 0 (финального); б — стены горизонта 1 (верхнего); в — стена горизонта 2 (нижнего); г — стены конца периода I (позднего) и начала периода 0 (финального); д — вымостка из камней

Plate 119. Excavation 9, location of burials, plan V:

а — the walls of horizon 0 (final); б — the walls of horizon 1 (upper); в — the wall of horizon 2 (lower); г — the walls of the end of period 1 (late) and beginning of period 0 (final); д — stone paving

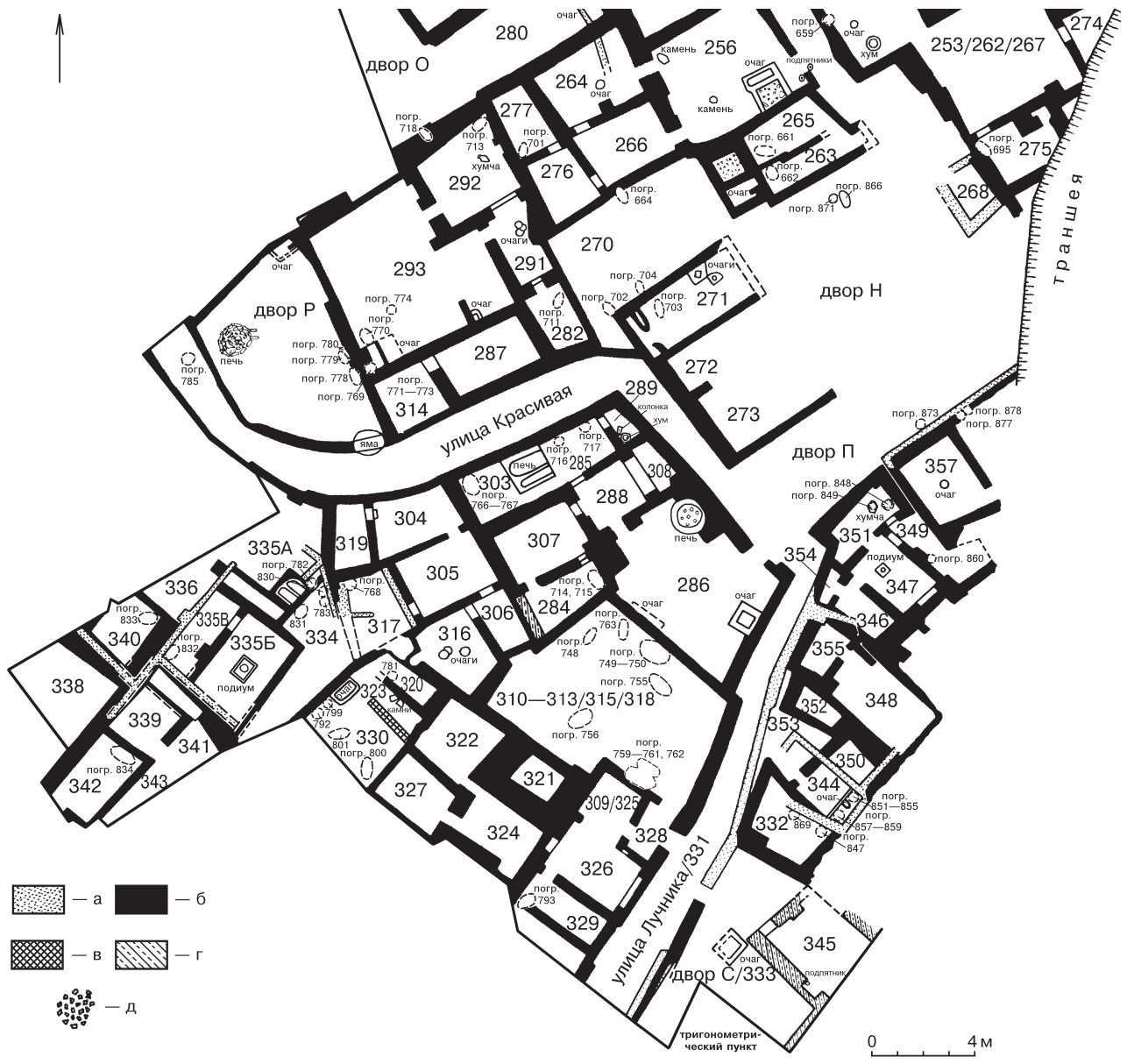

Табл. 120. Раскоп 9, местоположение погребений, план VI:

а — стены горизонта 2 (горизонтов 4–2 — для комплексов помещений 271–273, 358–362, 365–373);
 б — стены горизонта 4; в — стены горизонта 3; г — стены конца периода 2; д — вымостка из камней

Plate 120. Excavation 9, location of burials, plan VI:

а — the walls of horizon 2 (of horizons 4–2 for the rooms 271–273, 358–362, 365–373);
 б — the walls of horizon 4; в — the walls of horizon 3; г — the walls of the end of period 2; д — stone paving



Табл. 121. Раскоп 9, двор (над пом. 310–313, 315, 318 горизонта 2)

А — погр. 748, план, инвентарь: 1, 2 — сосуды; погр. 749–750, план: а — кость животного; погр. 755, план; пом. 300, погр. 751–752, план. Б — погр. 763, план, инвентарь: 1–3 — сосуды, 4 — печать

Plate 121. Excavation 9. courtyard (over rooms 310–313, 315, 318 of horizon 2)

А — burial 748, plan, grave goods: 1, 2 — vessels; burials 749–750, plan: a — animal bone; burial 755, plan; room 300, burials 751–752, plan. Б — burial 763, plan, grave goods: 1–3 — pottery, 4 — seal

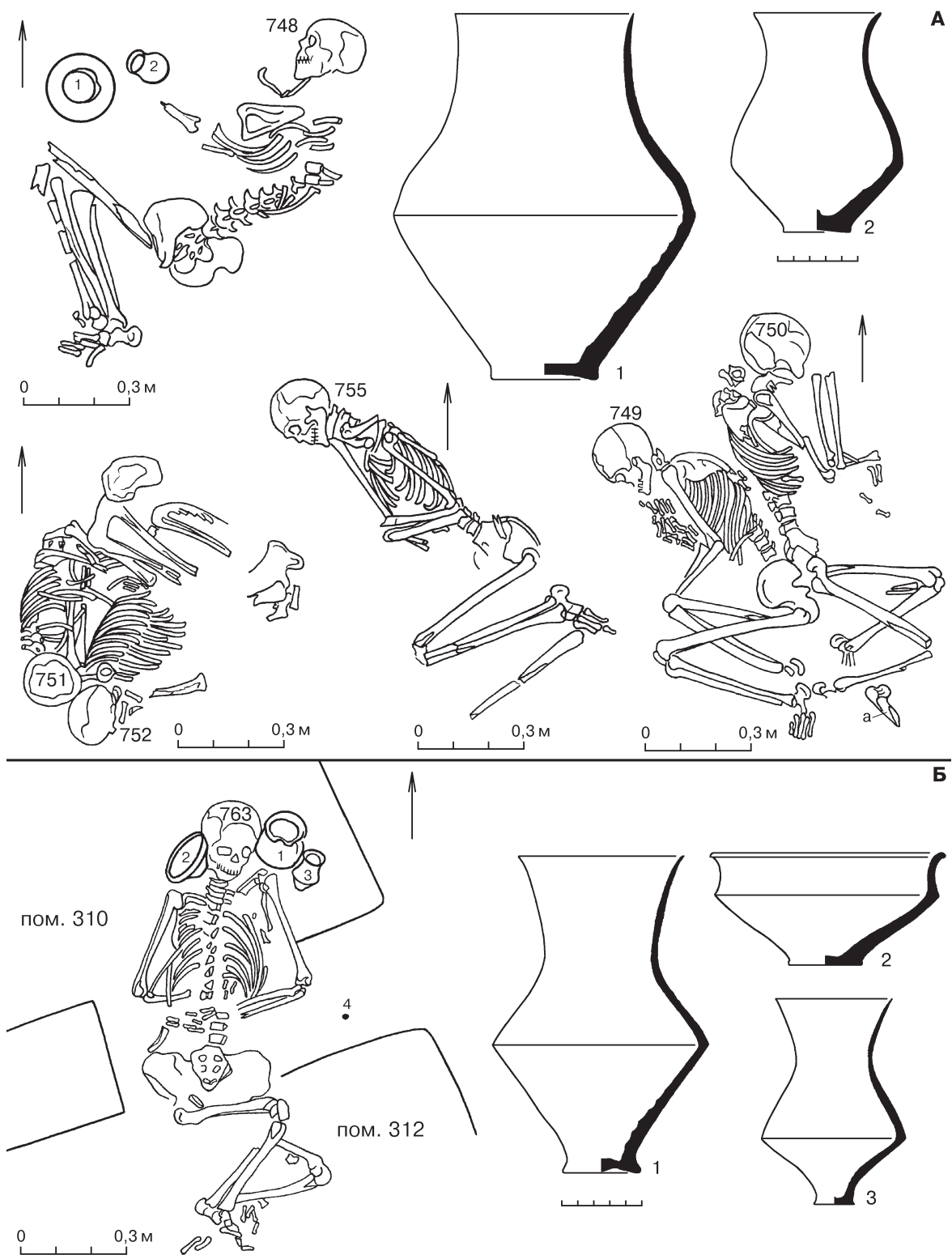

Табл. 122. Раскоп 9, двор (над пом. 310–313, 315, 318 горизонта 2)

A — погр. 756, план, инвентарь: 1–5 — сосуды, 6 — кремнёвые наконечники. Б — погр. 759–761, 762, план, сосуды (1, 2)

Plate 122. Excavation 9, courtyard (over rooms 310–313, 315, 318 of horizon 2)

A — burial 756, plan, grave goods: 1–5 — vessels, 6 — flint points. Б — burials 759–761, 762, plan, vessels (1, 2)

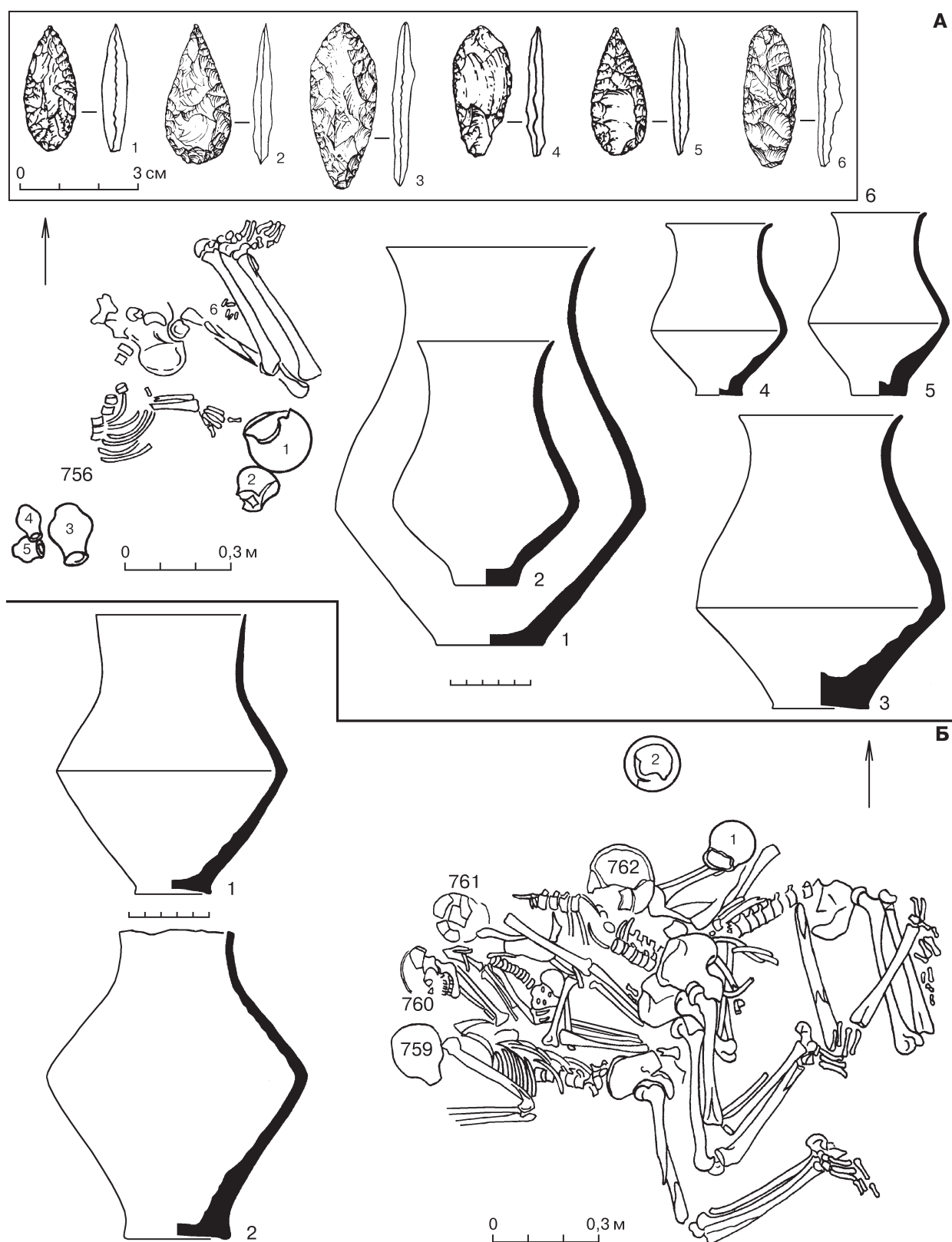

Табл. 123. Раскоп 9, пом. 314 — погребальная камера (?), погр. 771–773
 План, инвентарь: а — стены нижнего горизонта; б — стены нижнего и верхнего горизонтов;
 в — стены верхнего горизонта; 1–3 — сосуды

Plate 123. Excavation 9, room 314 — burial chamber (?), burials 771–773
 Plan, grave goods: а — walls of the lower horizon; б — walls of the lower and upper horizons;
 в — walls of the upper horizon; 1–3 — vessels

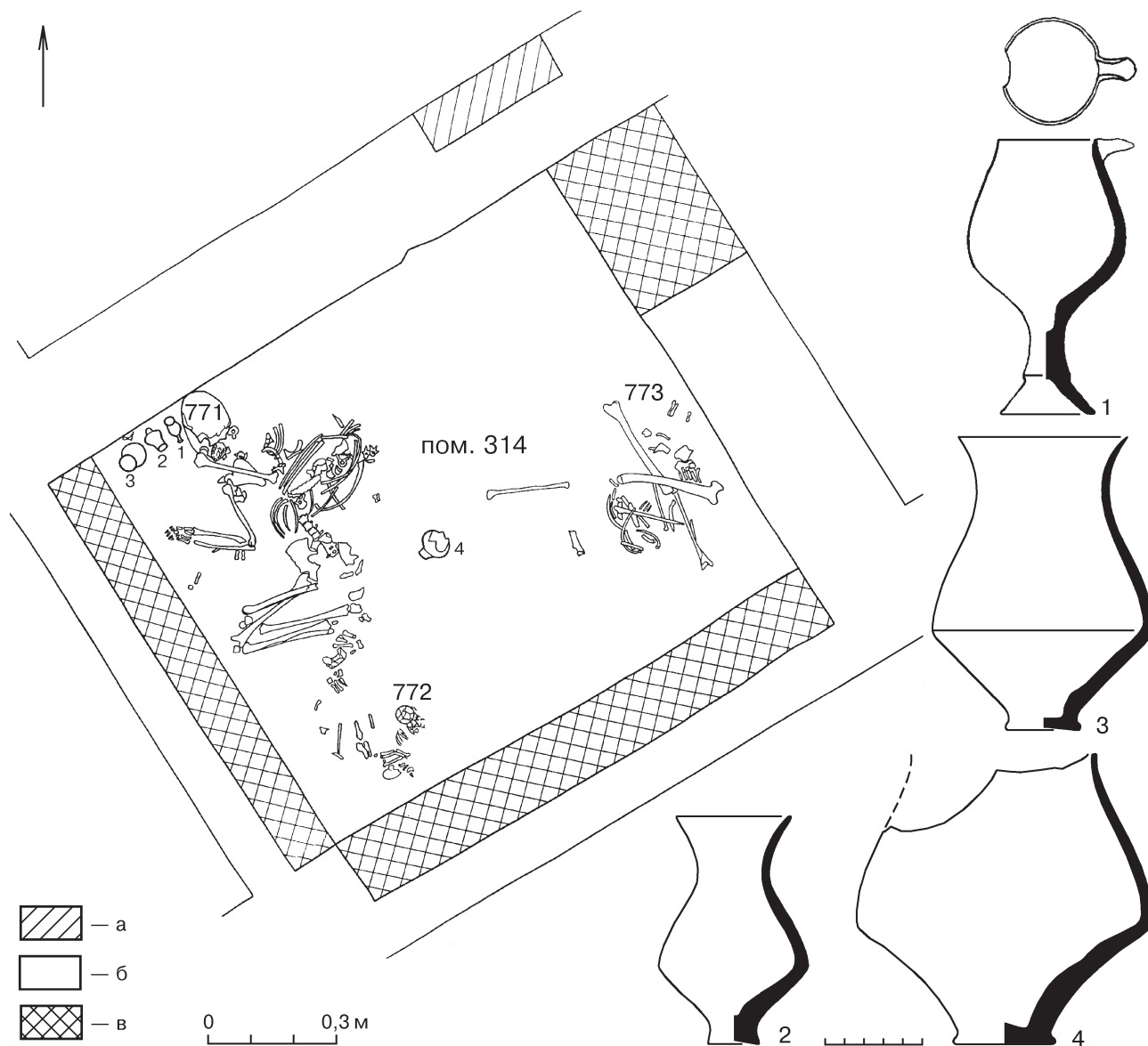

Табл. 124. Раскоп 9

A — пом. 317, погр. 775, 776–777, план, инвентарь: 1 — терракотовая антропоморфная фигурка; пом. 293, погр. 770, план.
 Б — планы: пом. 293, погр. 774; двор P, погр. 778, 779–780

Plate 124. Excavation 9

A — room 317, burials 775, 776–777, plan, grave goods: 1 — terracotta anthropomorphic figurine; room 293, burial 770, plan.
 Б — plans: room 293, burial 774; courtyard P, burials 778, 779–780

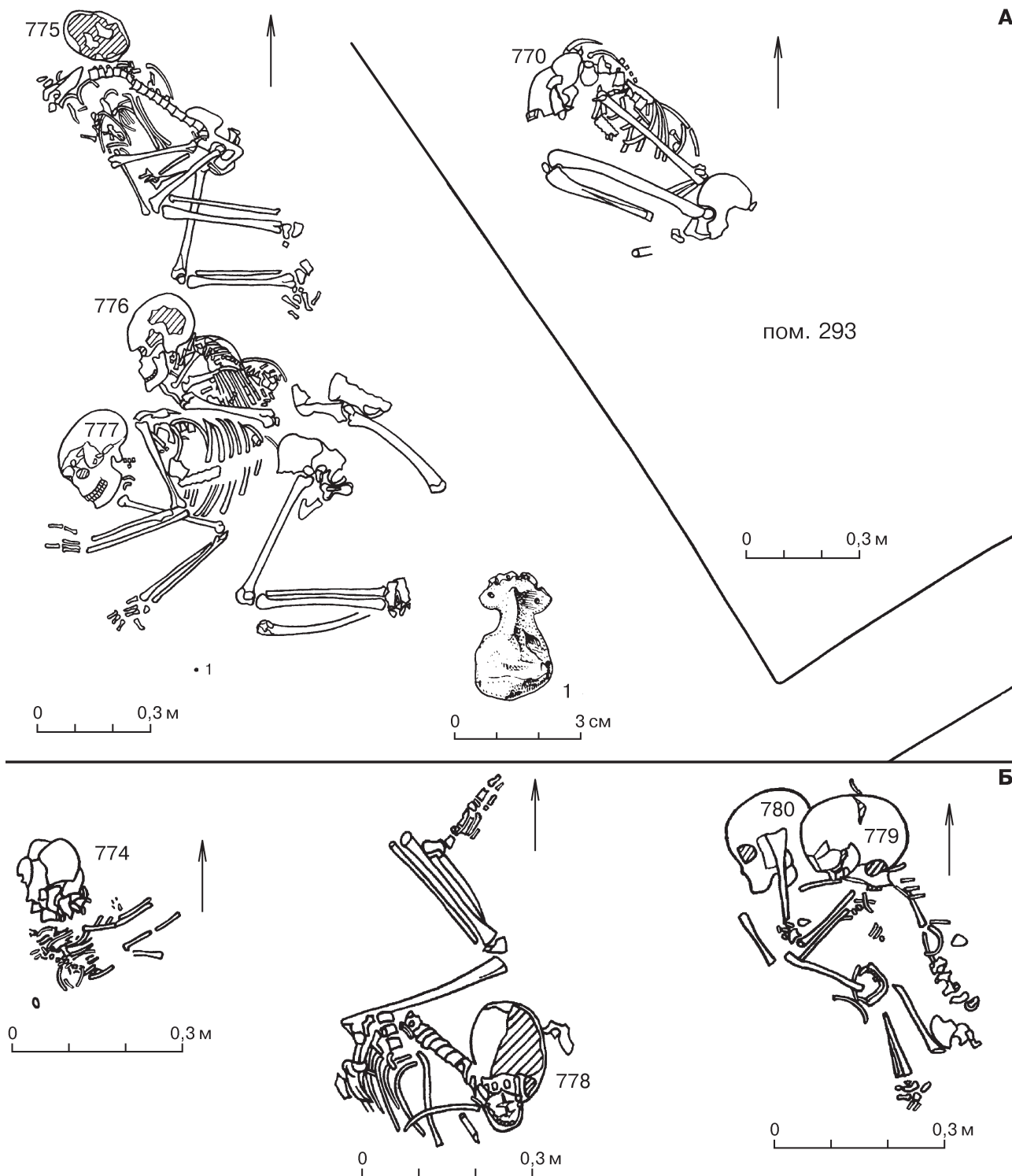

Табл. 125. Раскоп 9 (А) и раскоп 5, горизонт 8 (Б)

А — пом. 319, погр. 782, план, инвентарь: 1 — сосуд; пом. 320, погр. 781, план и котёл (2), в котором находилось погр. 781; погр. 783, план; пом. 320, погр. 784, план; ул. Красивая, погр. 787, план, инвентарь: 3 — агатовая бусина; пом. 322, погр. 788, план; 4 — погр. 734, сердоликовая бусина. Б — пом. 35, погр. 796 и пом. 28, погр. 797, планы

Plate 125. Excavation 9 (A) and Excavation 5, horizon 8 (B)

A — room 319, burial 782, plan, grave goods: 1 — vessel; room 320, burial 781, plan and the cauldron (2) which contained burial 781; burial 783, plan; room 320, burial 784, plan; Krasivaya Street, burial 787, plan, grave goods: 3 — agate bead; room 322, burial 788, plan; 4 — burial 734, carnelian bead. B — room 35, burial 796 and room 28, burial 797, plans

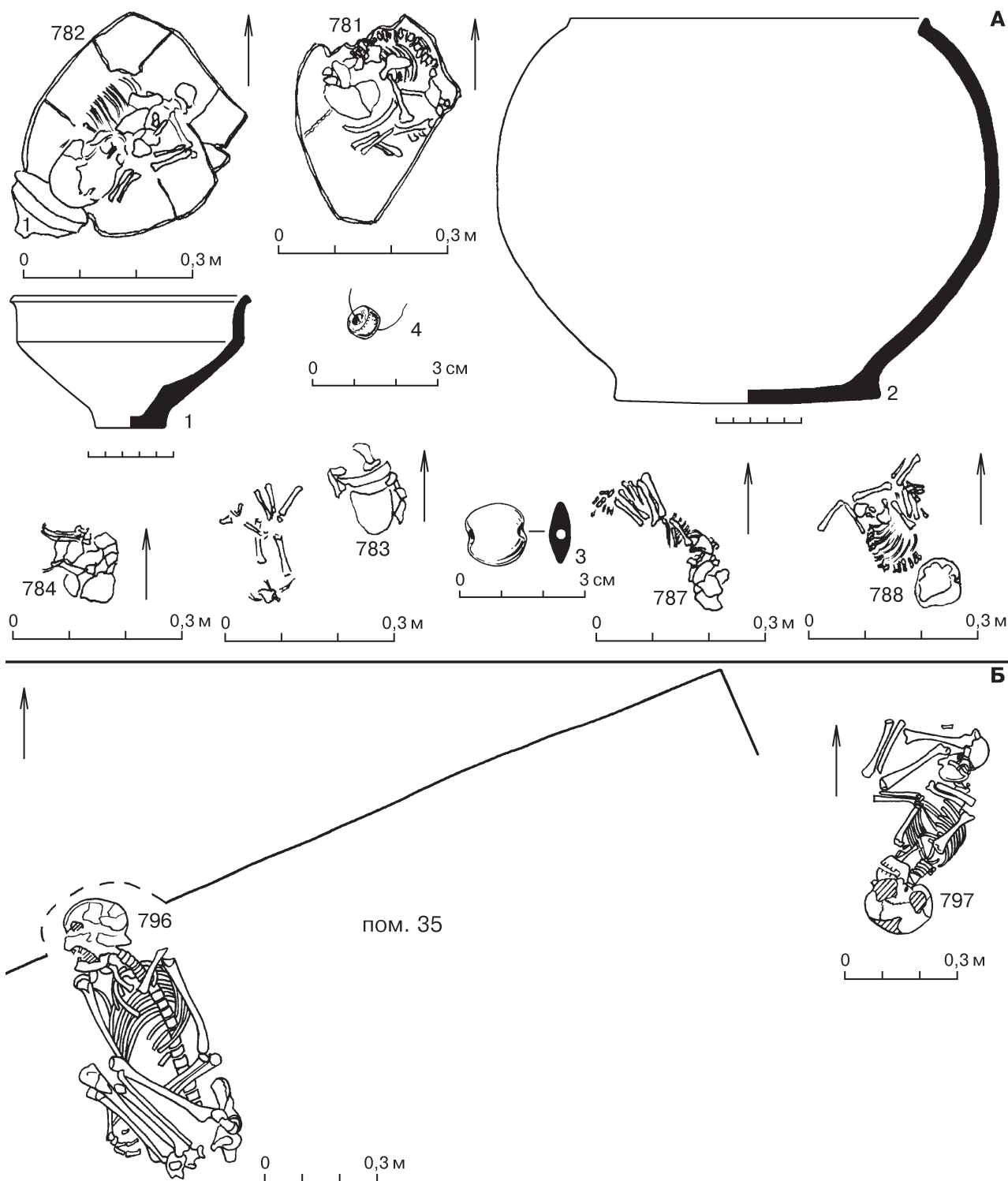

Табл. 126. Раскоп 9, пом. 330, погр. 800

План, инвентарь: а — стены нижнего горизонта; б — стены нижнего и верхнего горизонтов; 1, 2 — сосуды

Plate 126. Excavation 9, room 330, burial 800

Plan, grave goods: а — walls of the lower horizon, б — walls of the lower and upper horizons; 1, 2 — vessels

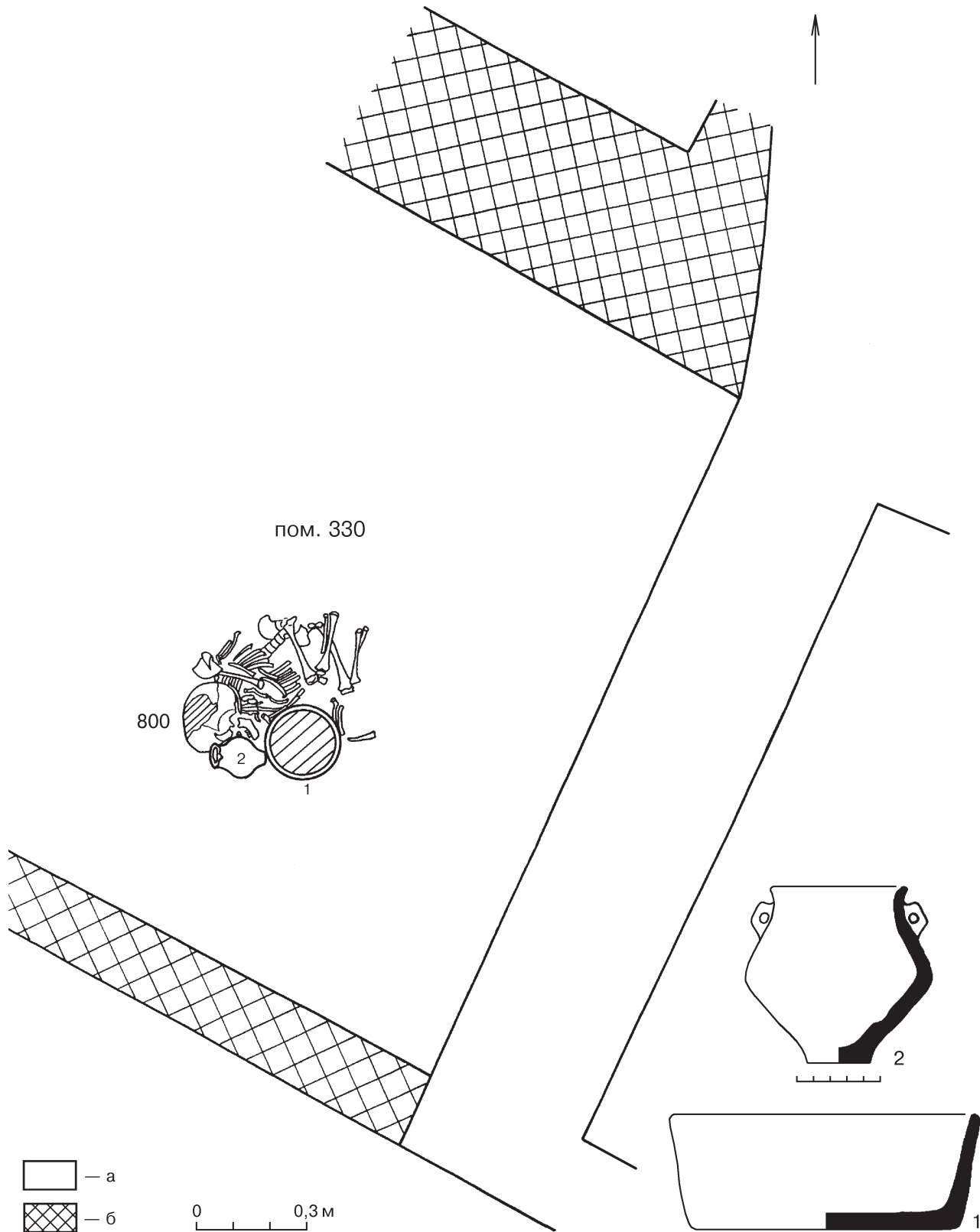

Табл. 127. Раскоп 9, пом. 321 — погребальная камера, план I (погр. 803–811)
 Plate 127. Excavation 9, room 321 — burial chamber, plan I (burials 803–811)



Табл. 128. Раскоп 9, пом. 321 — погребальная камера, план II (погр. 816)
Plate 128. Excavation 9, room 321 — burial chamber, plan II (burial 816)

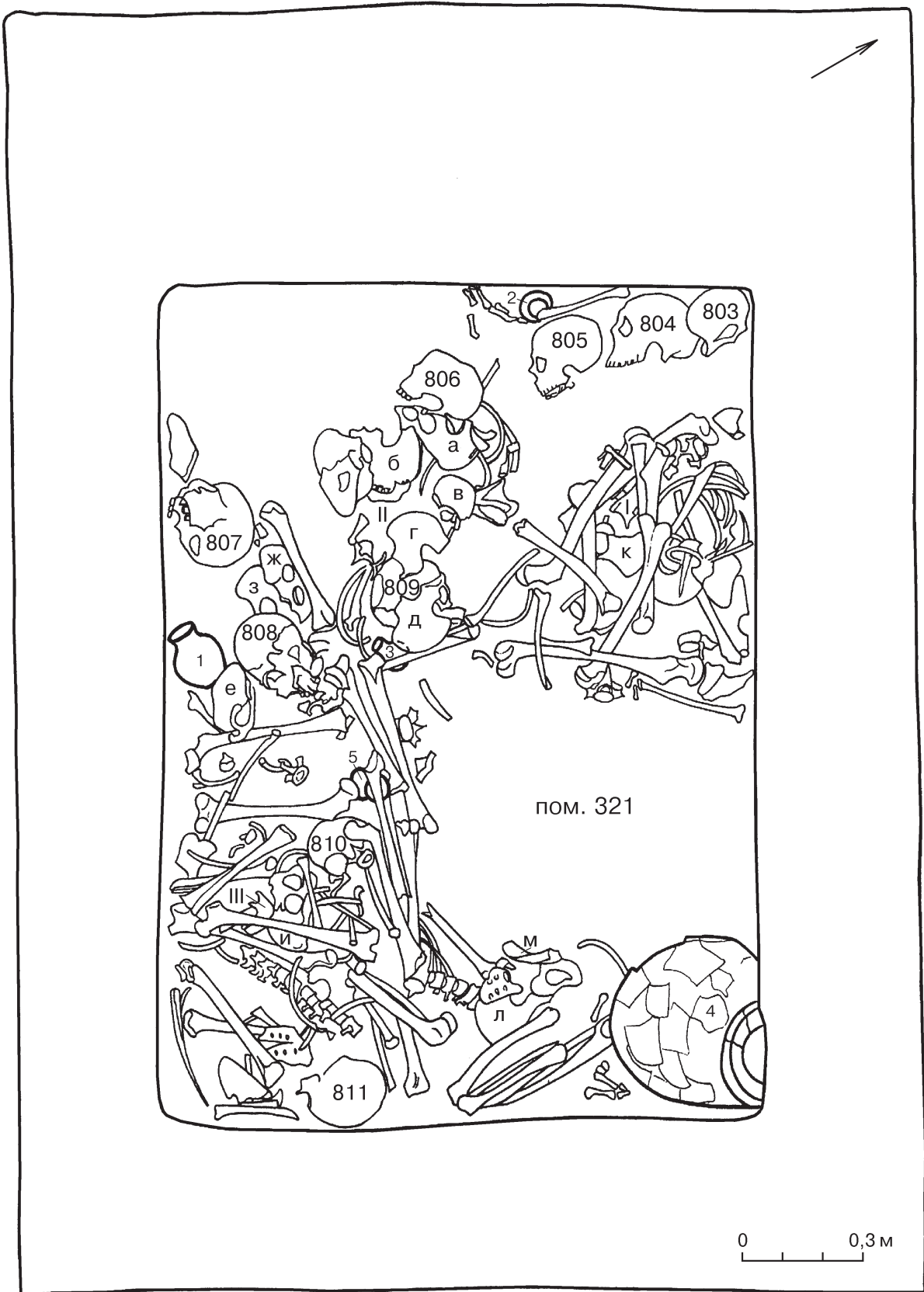

Табл. 129. Раскоп 9

А — пом. 322, погр. 813, план, инвентарь: 1, 2 — сосуды; 3, 5 — сосуд и статуэтка из мраморовидного известняка; 4 — сосуд из гипса; 6 — бусины, пронизки и бисер (а — кварц-кристобалит; б — лазурит; в — металл; г — бирюза; д — «фаянс»); 7 — бусина из агата; 8 — обломки керамического хума верхнего горизонта. Б — пом. 321 — погребальная камера, погр. 803–811, 816, инвентарь: 1, 3–7 — сосуды (6, 7 — из заполнения); 2 — сосуд из гипса

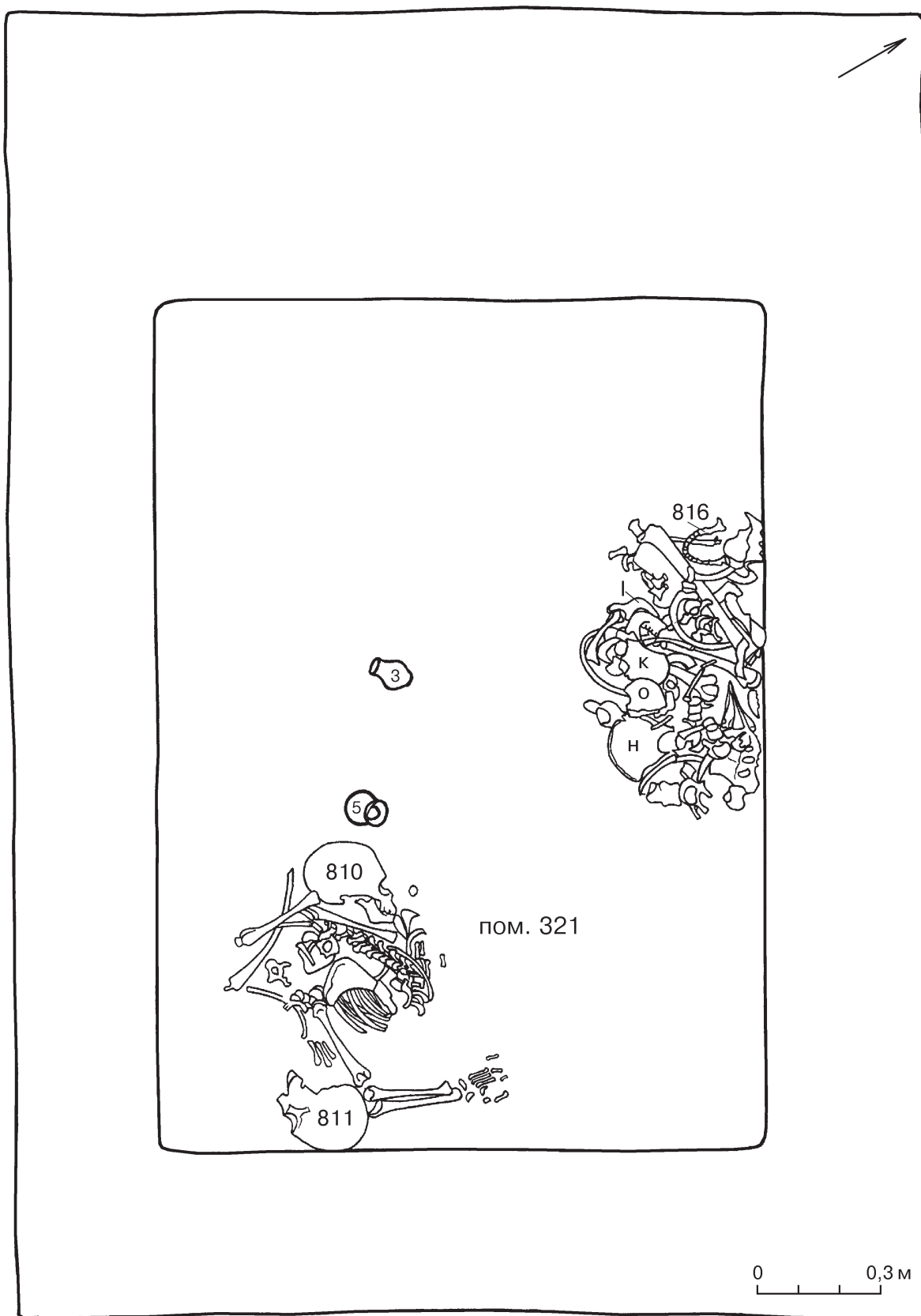
Plate 129. Excavation 9

A — room 322, burial 813, plan, grave goods: 1, 2 — vessels; 3, 5 — a vessel and an statuette of marmorized limestone; 4 — a vessel of alabaster; 6 — beads, spacer-beads and tiny beads (a — quartz-cristobalite; б — lapis lazuli; в — metal; г — turquoise; д — «faience»); 7 — agate bead; 8 — fragments of khum (ceramic storage jar) from the upper horizon. Б — room 321 — burial chamber, burials 803–811, and 816, grave goods: 1, 3–7 — vessels (6, 7 — from the fill); 2 — alabaster vessel

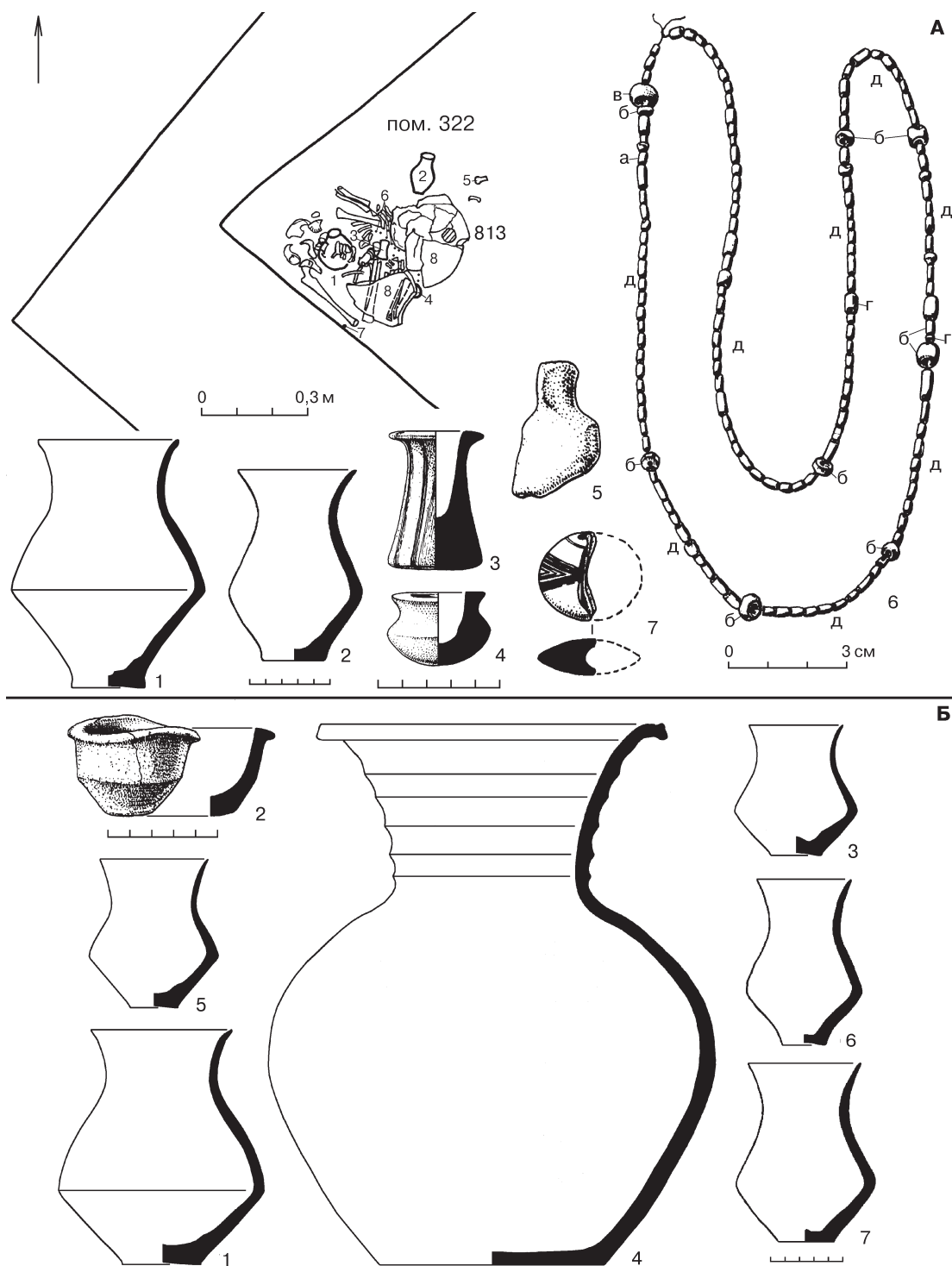

Табл. 130. Раскоп 5, горизонт 9, местоположение погребений, план:

а — контрфорсы обводной стены горизонта 8; б — стены горизонта 9а; в — стены горизонта 9; г — стены горизонта 10; д — обожжённая глина
Plate 130. Excavation 5, horizon 9, location of burials, plan:
 а — counterbalances of the encircling wall of horizon 8; б — walls of horizon 9а; в — walls of horizon 9; г — walls of horizon 10; д — baked clay

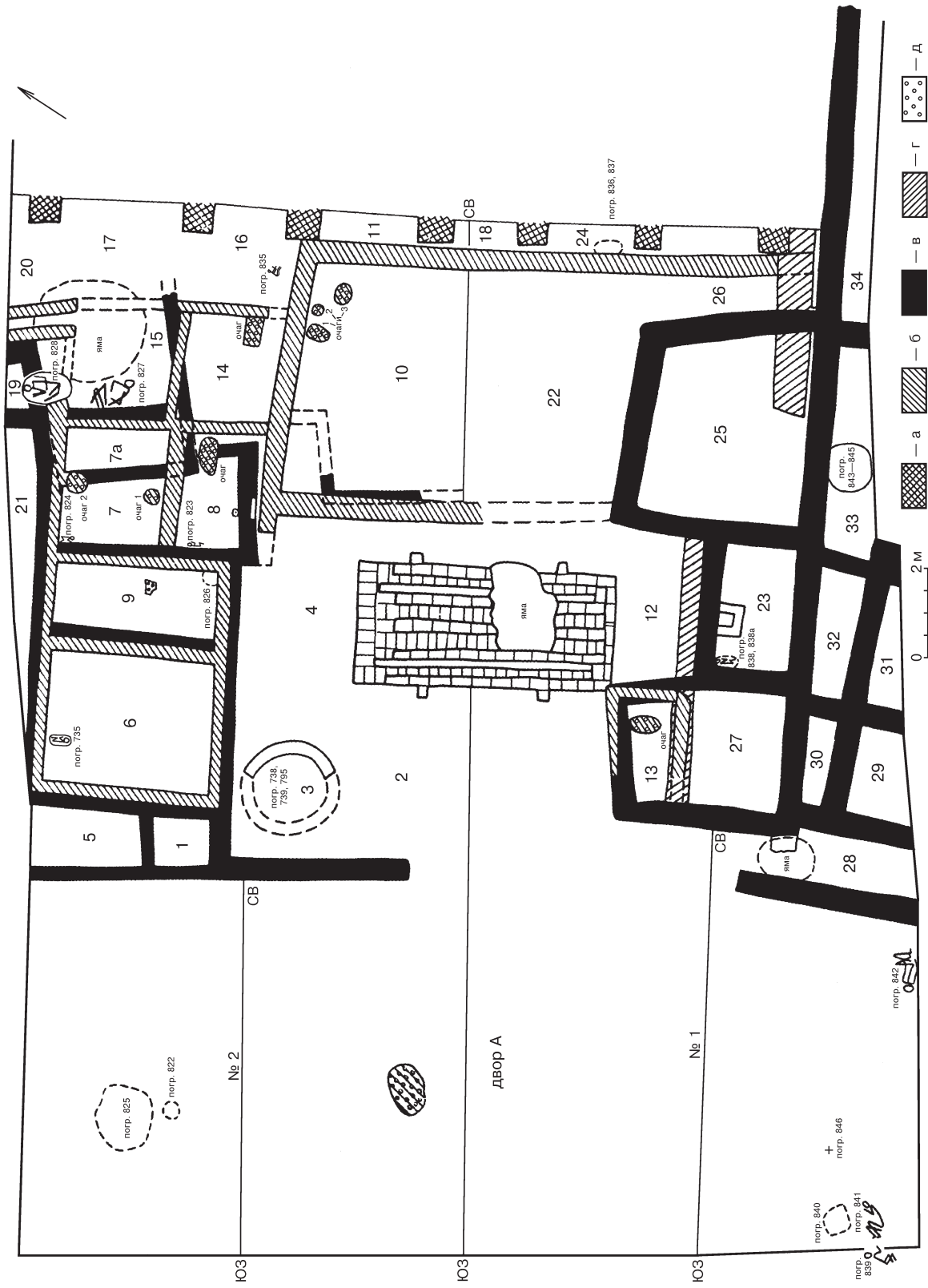

Табл. 131. Раскоп 5, горизонт 9, пом. 19, погр. 828 и пом. 15, погр. 827, план:
 а — границы могильной ямы; б — границы плетёной подстилки (корзинки?); в — стены горизонта 9а; г — стены горизонта 9

Plate 131. Excavation 5, horizon 9, burial 828 in room 19 and burial 827 in room 15, plan:
 а — boundary of the grave pit; б — boundary of a woven bedding (basket?); в — walls of horizon 9а; г — walls of horizon 9

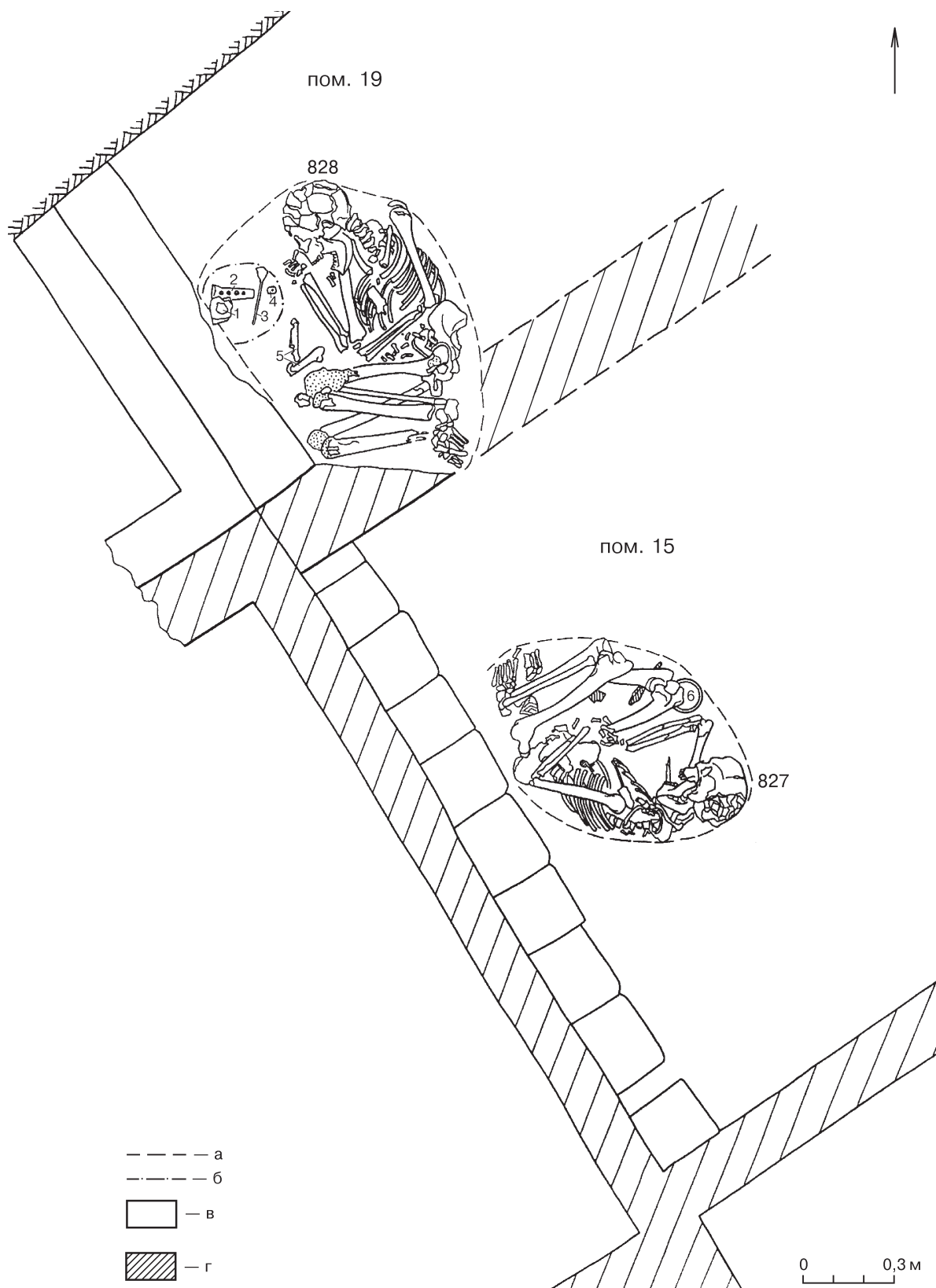

Табл. 132. Раскоп 5, инвентарь погребений (А) и горизонт 12, местоположение погребений 925 и 926, план А: 1-4 — горизонт 9, пом. 19, погр. 828, сосуд из гипса, светильник из камня, металлический стержень, «навешие» из мраморовидного известняка; 5, 6 — горизонт 9, пом. 15, погр. 827, сосуд, кремнёвый наконечник; 7 — горизонт 8, пом. 22, погр. 818, бусины из лазурита.

Б: а и б — стены горизонтов 12 и 11; в — забутовка горизонта 12; г и д — стена и забутовка (?) горизонта 13

Plate 132. Excavation 5, grave goods (A) and horizon 12, location of burials 925 and 926, plan (Б)

A: 1-4 — horizon 9, room 19, burial 828, gypsum vessel, stone lamp, metal stick, «naveshie» of marmorized limestone;

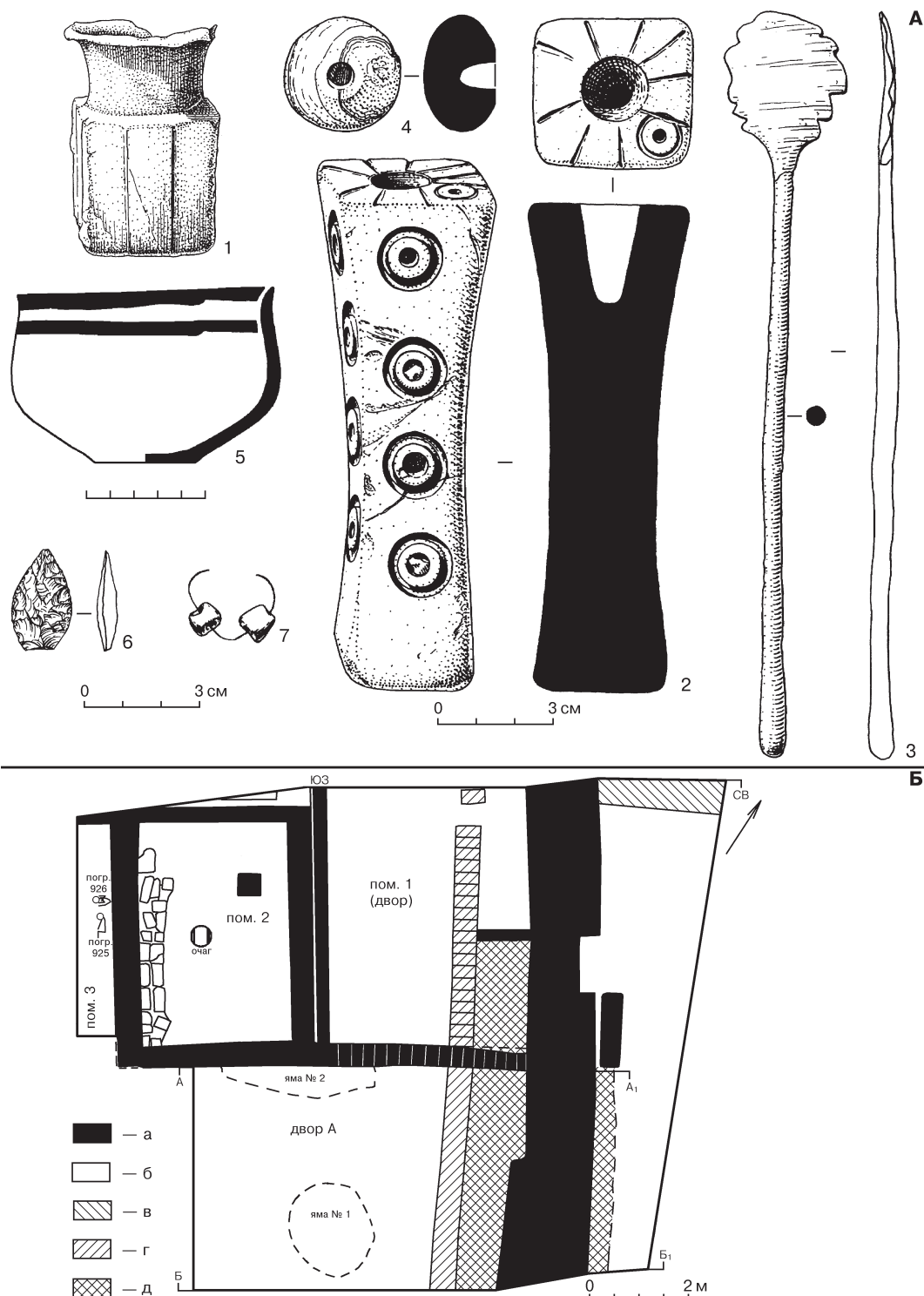
5, 6 — room 15, burial 827, vessel, flint point; 7 — horizon 8, room 22, burial 818, lapis lazuli beads.

Б: a and б — the walls of horizons 12 and 11; в — rubble fill of horizon 12; г and д — the walls and rubble fill (?) of horizon 13



Табл. 133. Раскоп 5, горизонт 9, двор А, погр. 839, 840–841, 842, планы
Plate 133. Excavation 5, horizon 9, courtyard A, burials 839, 840–841, 842, plans



Табл. 134. Раскоп 5, горизонт 9, пом. 33

Местоположение погр. 843–845 и скопления предметов в СВ части помещения, план: 12 — сосуд из гипса; 13 — светильник (с крышкой) из мраморовидного известняка; 14 — металлический стержень; 15 — восемь глиняных «ядер для пращи»

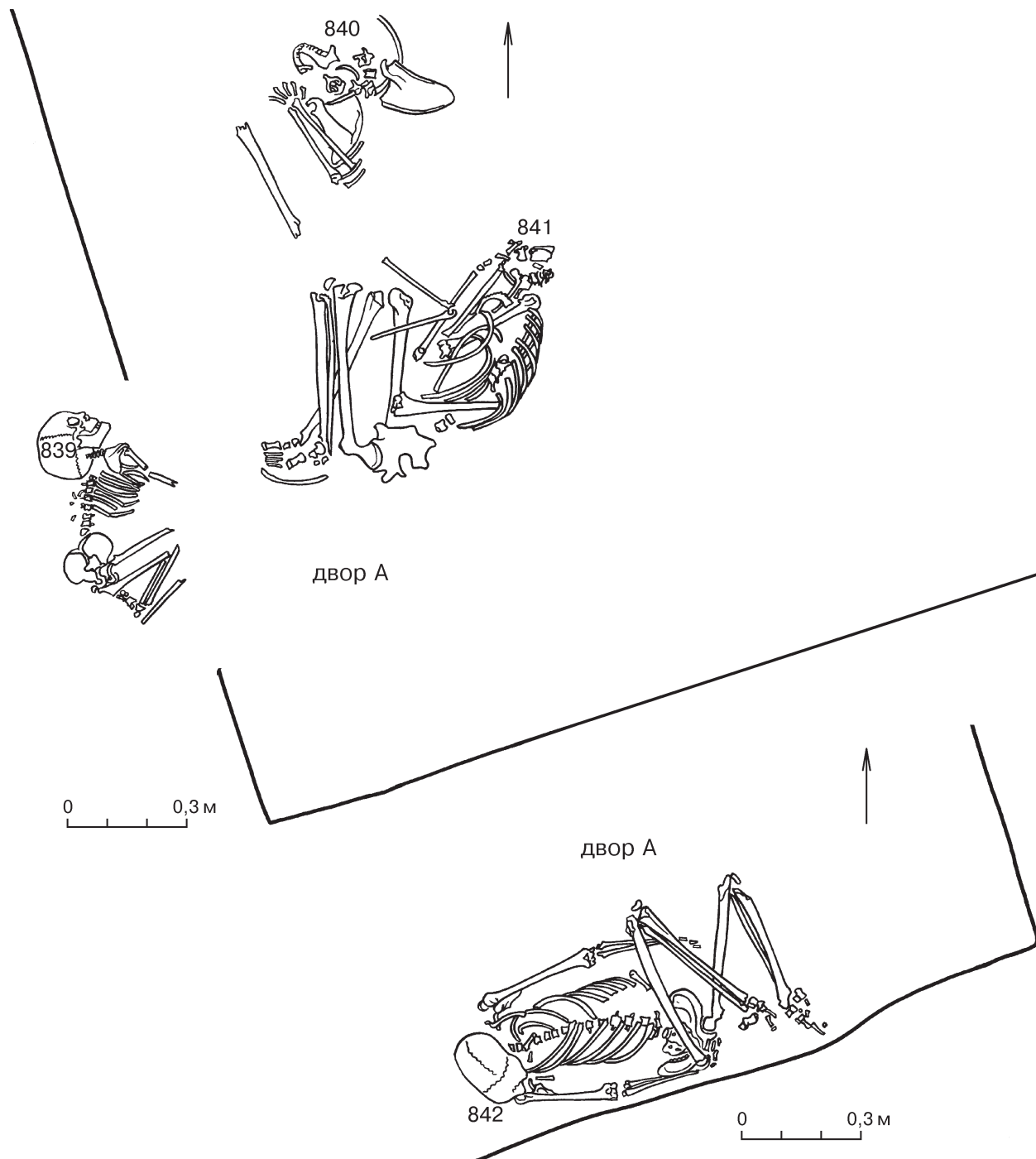
Plate 134. Excavation 5, horizon 9, room 33

Location of burials 843–845 and accumulation of artefacts in the NE part of room, plan: 12 — gypsum vessel; 13 — lamp (with a lid) of marmorized limestone; 14 — metal stick; 15 — eight clay «sling balls»

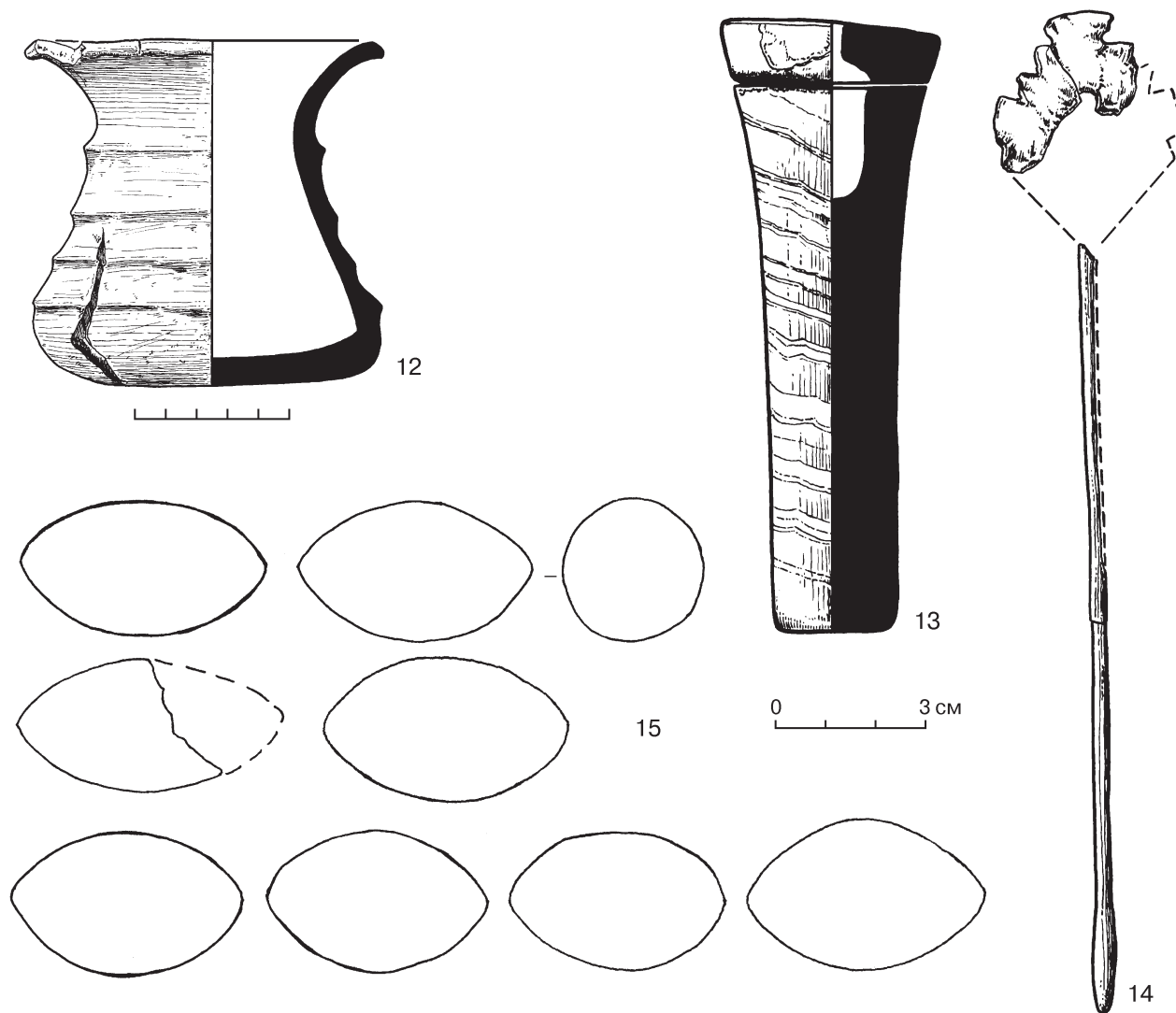
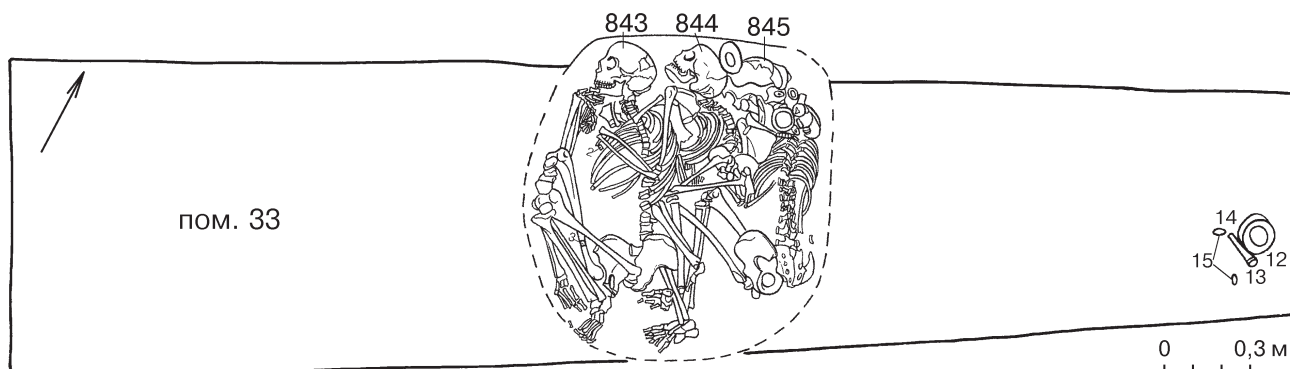

Табл. 135. Раскоп 5, горизонт 9, пом. 33, погр. 843–845,

план, инвентарь (1 — погр. 844; 2, 3 — погр. 843; остальное — погр. 845):

1 — сосуд; 2 — серебряная печать-пуговица; 3 — костяная печать-пуговица; 4–9 — бусины-пряслица, «навершие», сосуды и светильник с крышкой из мраморовидного известняка; 10, 11 — металлические зеркало и стержень

Plate 135. Excavation 5, horizon 9, room 33, burials 843–845,

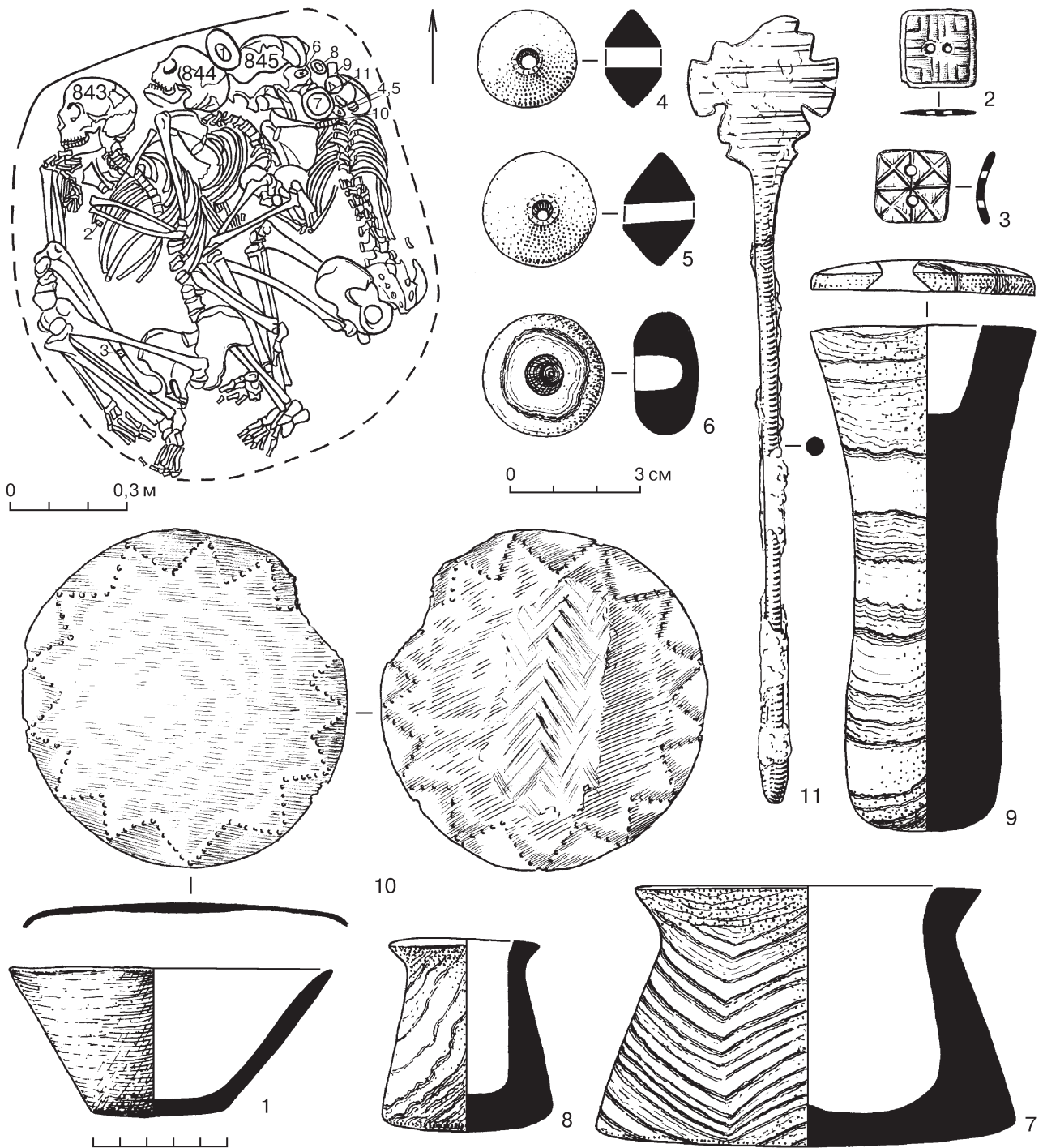
plan, grave goods (1 — burial 844; 2, 3 — burial 843; others — burial 845):

1 — vessel; 2 — silver button-seal; 3 — bone button-seal; 4–9 — beads/spindle-whorls, «top», vessels and lamp with lid of marmorized limestone; 10, 11 — metallic mirror and stick



Табл. 136. Раскоп 9

А — пом. 365, погр. 866, план, инвентарь: 1–4 — сосуды.

Б — пом. 332, погр. 887–891, 890а, план; 1 — пом. 344, погр. 851–855, 857–859, терракотовая печать-штамп

Plate 136. Excavation 9

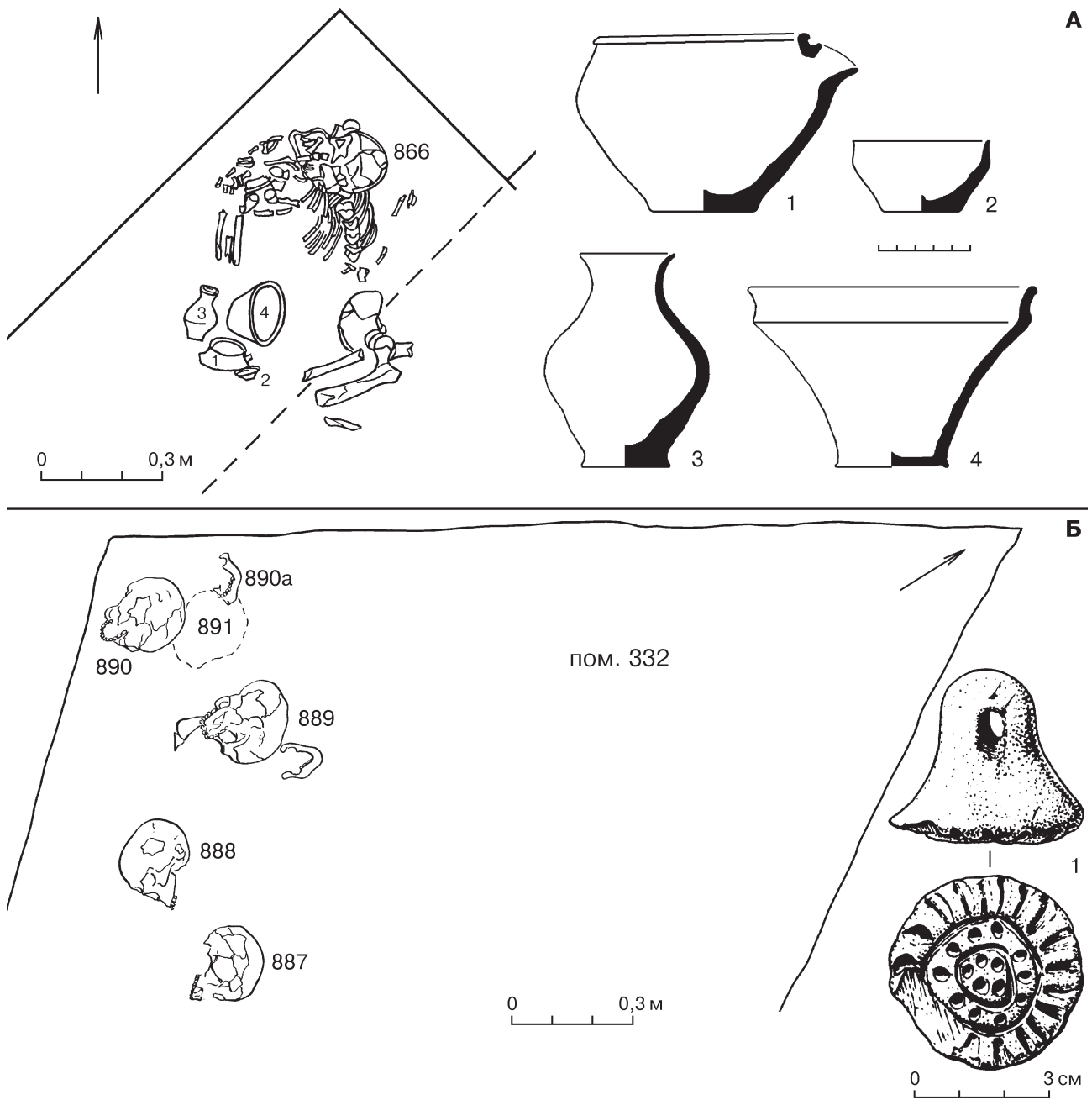
A — room 365, burials 866, plan, grave goods: 1–4 — vessels.

B — room 332, burials 887–891, 890a, plan; 1 — room 344, burial 851–855, 857–859, terracotta stamp-seal



Табл. 137. Раскоп 9, пом. 270 (двор): пом. 371 — погребальная камера и погр. 664, 702, 704, 879, 880, 881, 882, 883—884, план.
 Plate 137. Excavation 9, room 270 (courtyard): room 371 — burial chamber and burials 664, 702, 704, 879, 880, 881, 882, 883—884, plan



Табл. 138. Раскоп 9, пом. 270 (двор), погр. 883 и 884, планы, инвентарь (1, 7 — погр. 883, остальное — погр. 884):
 1–5 — сосуды; 6 — металлический стержень; 7 — отпечаток корзинки; 8 — остатки деревянного предмета
Plate 138. Excavation 9, room 270 (courtyard), burials 883 and 884, plans, grave goods (1, 7 — burial 883, others — burial 884):
 1–5 — pottery; 6 — metal stick; 7 — imprint of a basket; 8 — remains of a wooden object

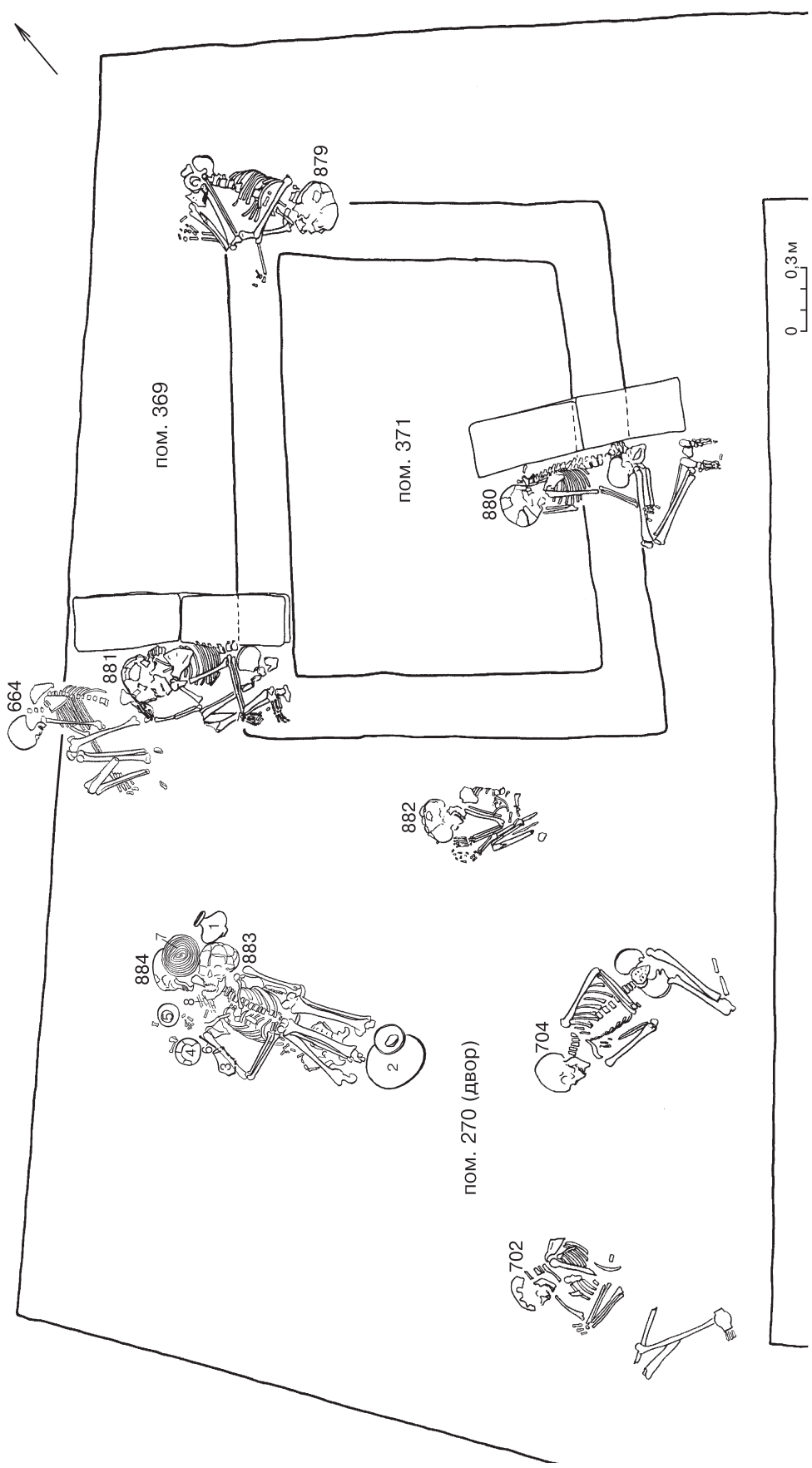

Табл. 139. Раскоп 9, пом. 371 — погребальная камера, первый уровень захоронений, погр. 885, 886, 886а, 886б, план, инвентарь (1–3, 5, 6 — погр. 885; 4, 7 — погр. 886): 1–4 — сосуды; 5 — лазуриновая бусина; 6 — металлическая печать-штамп; 7 — каменная зернотёрка

Plate 139. Excavation 9, room 371 — burial chamber, the first level of burials, burials 885, 886, 886a, 886b, plan, grave goods (1–3, 5, 6 — burial 885; 4, 7 — burial 886): 1–4 — vessels; 5 — lapis lazuli bead; 6 — metallic stamp-seal; 7 — stone grain-grinder

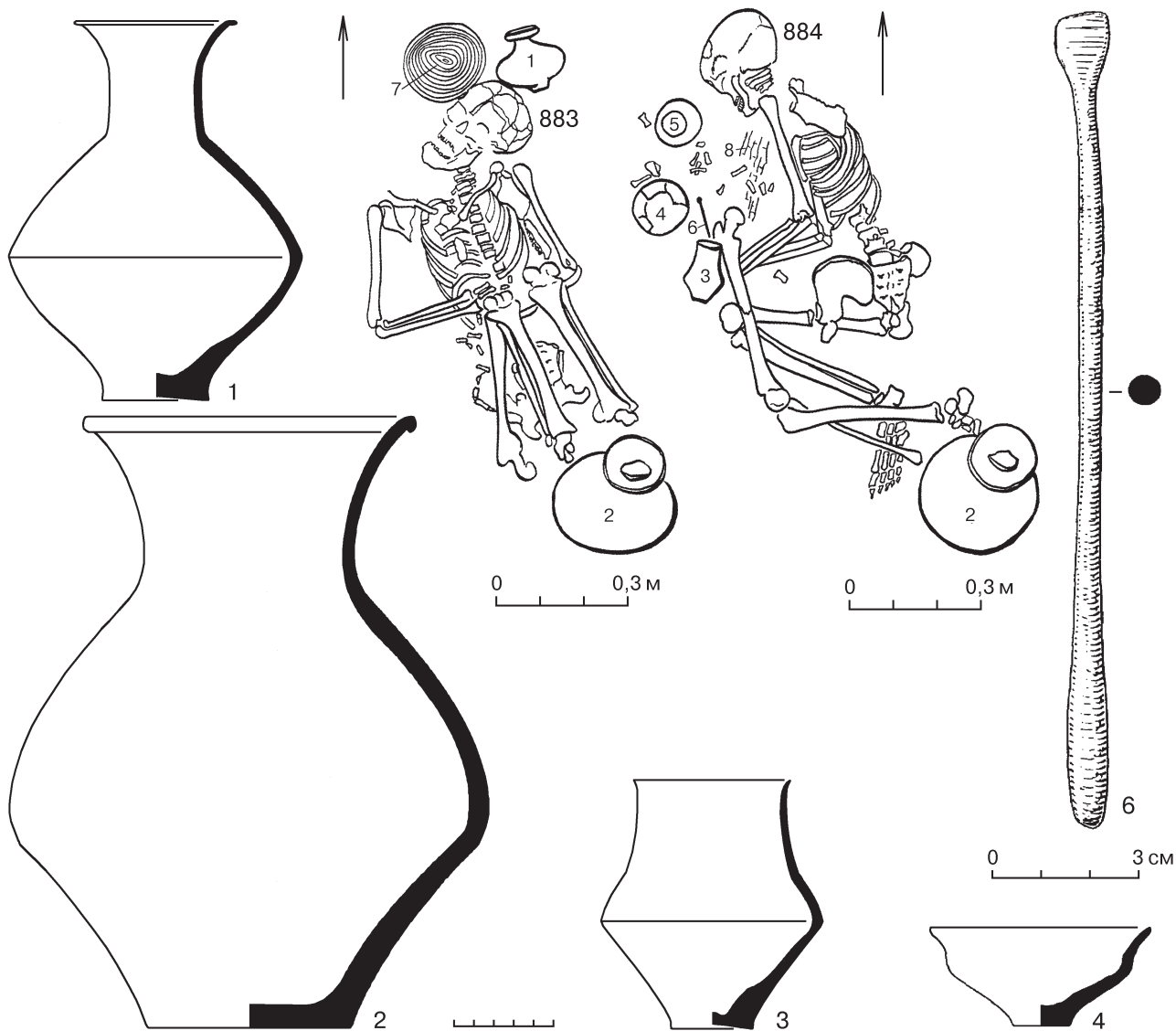

Табл. 140. Раскоп 9, пом. 371 — погребальная камера, второй уровень захоронений, погр. 892, план, инвентарь:
 1-4, 6 — керамические сосуды; 5, 8 — сосуд и бусина-пряслице из мраморовидного известняка;
 7 — терракотовая коробочка (7, 8 — вне связи с погребениями)

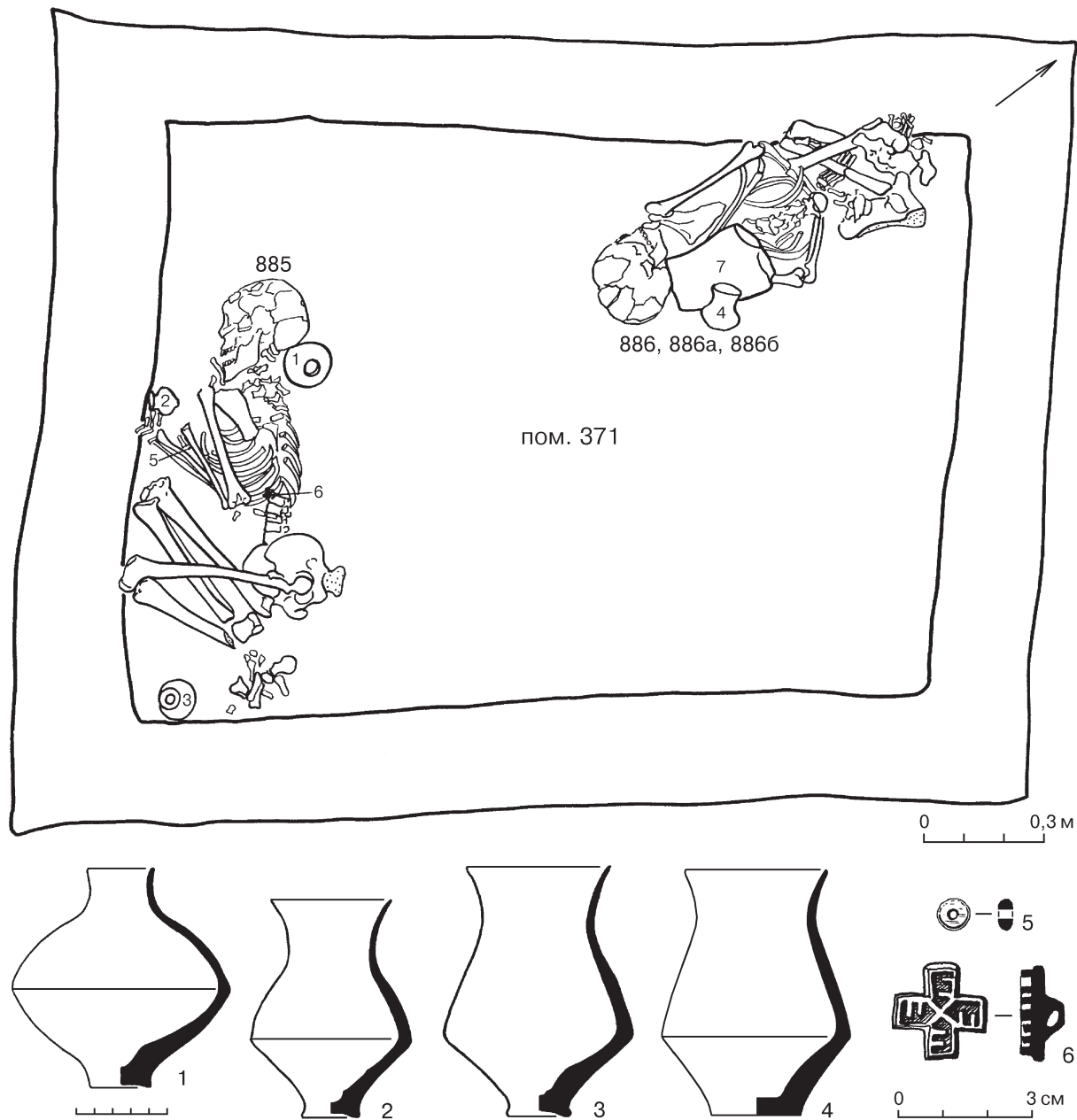
Plate 140. Excavation 9, room 371 — burial chamber, the second level of burials, burial 892, plan, grave goods:
 1-4, 6 — pottery; 5, 8 — vessel and bead/spindle-whorl of marmorized limestone; 7 — terracotta box (7, 8 — not related with the burials)

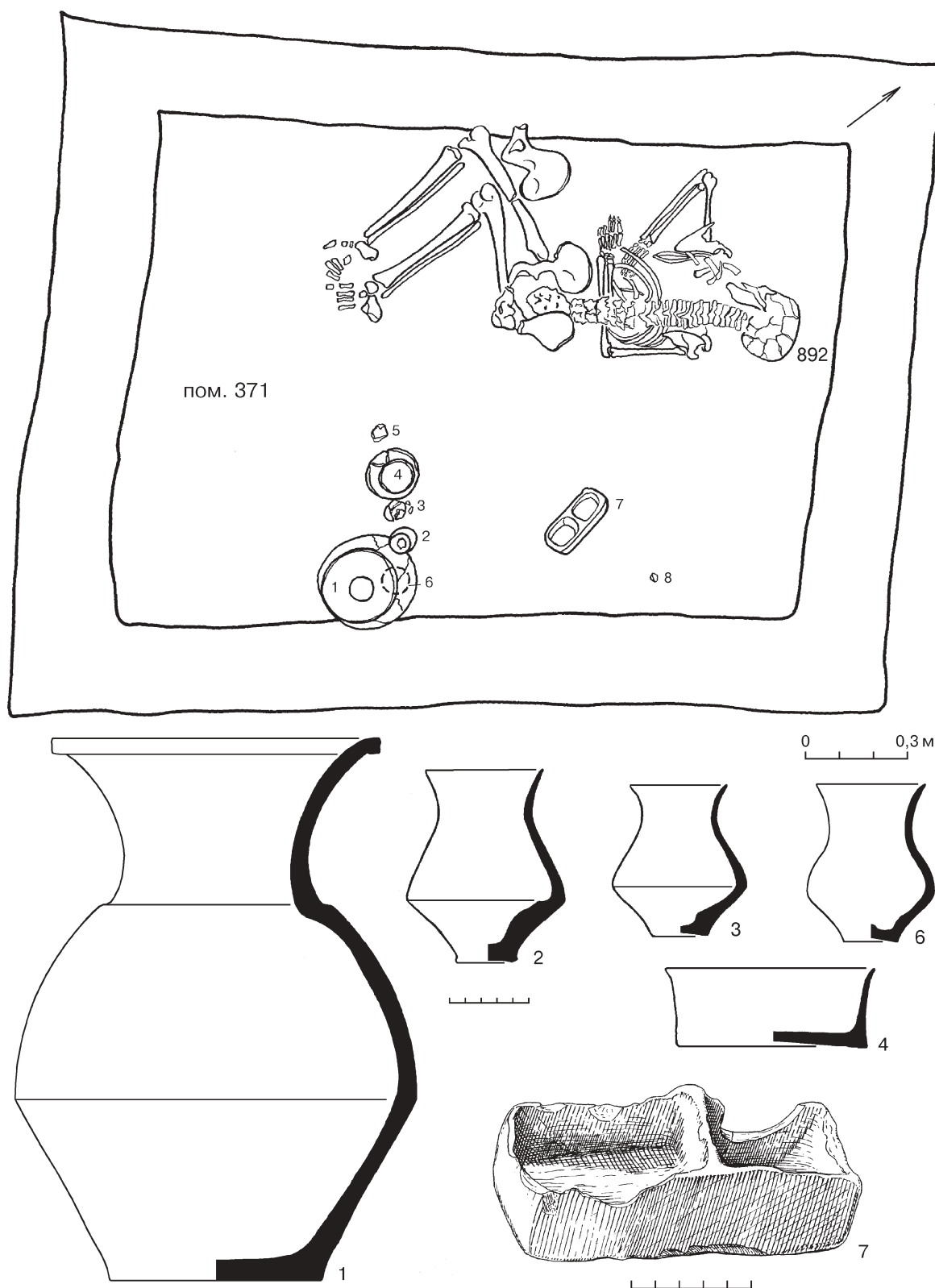

Табл. 141. Раскоп 9, пом. 371 — погребальная камера, третий уровень захоронений, погр. 893, план, инвентарь:

1 — бирюзовый бисер; 2 — светильник (с крышкой) из мраморовидного известняка; 3 — плетёная корзина

Plate 141. Excavation 9, room 371 — burial chamber, the third level of burials, burial 893, plan, grave goods:

1 — turquoise tiny beads; 2 — lamp (with a lid) of marmorized limestone; 3 — woven basket

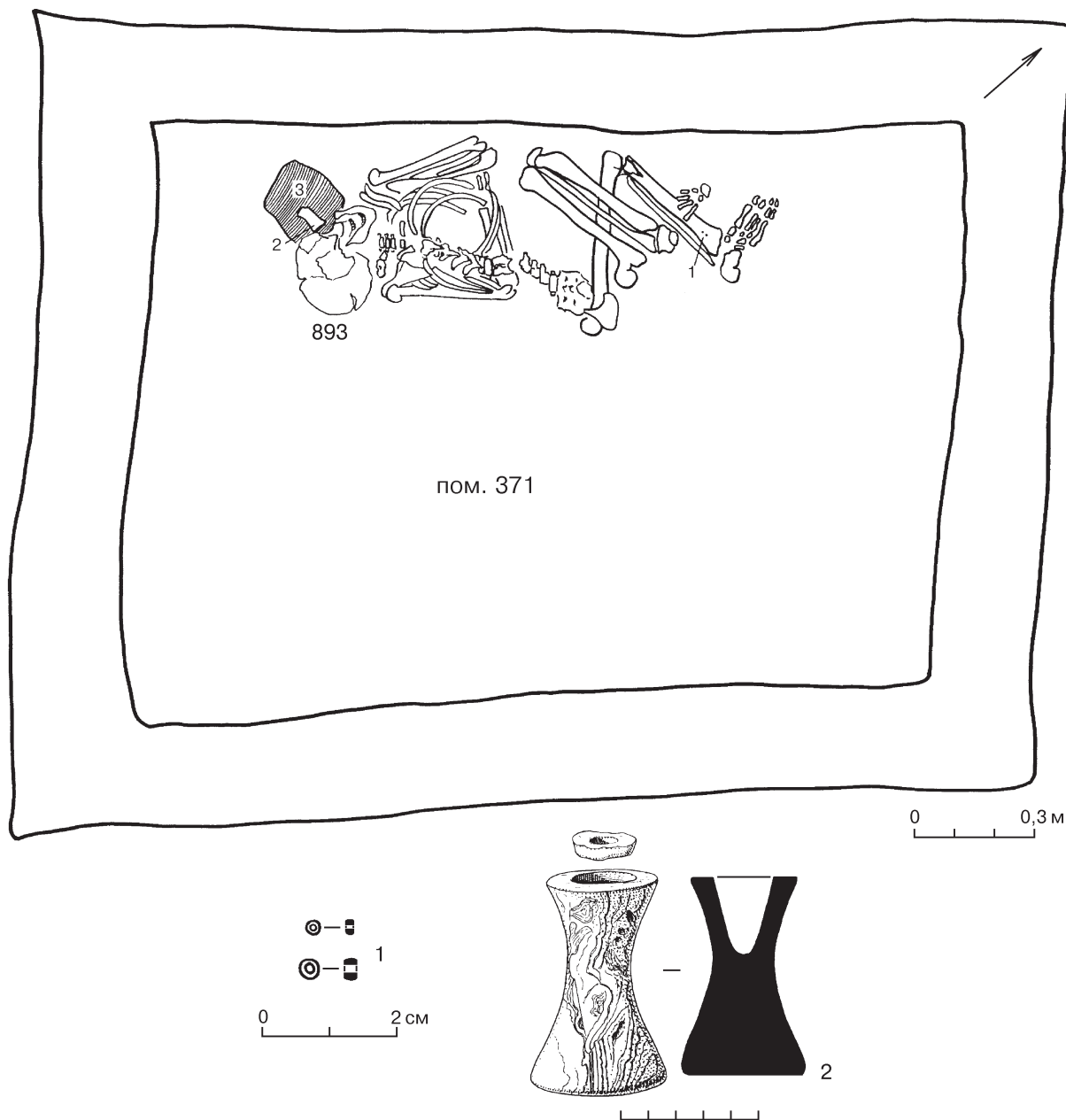

Табл. 142. Раскоп 9, пом. 371 — погребальная камера, четвёртый уровень захоронений, погр. 894–901, план, инвентарь:
 1–3, 5–7, 9 — сосуды; 4, 8 — сосуды из стеатита и мраморовидного известняка;
 10 — металлическая печать-штамп; 11 — лазуритовая бусина

Plate 142. Excavation 9, room 371 — burial chamber, the fourth level of burials, burials 894–901, plan, grave goods:
 1–3, 5–7, 9 — vessels; 4, 8 — vessels of steatite and marmorized limestone; 10 — metallic stamp-seal; 11 — lapis lazuli bead

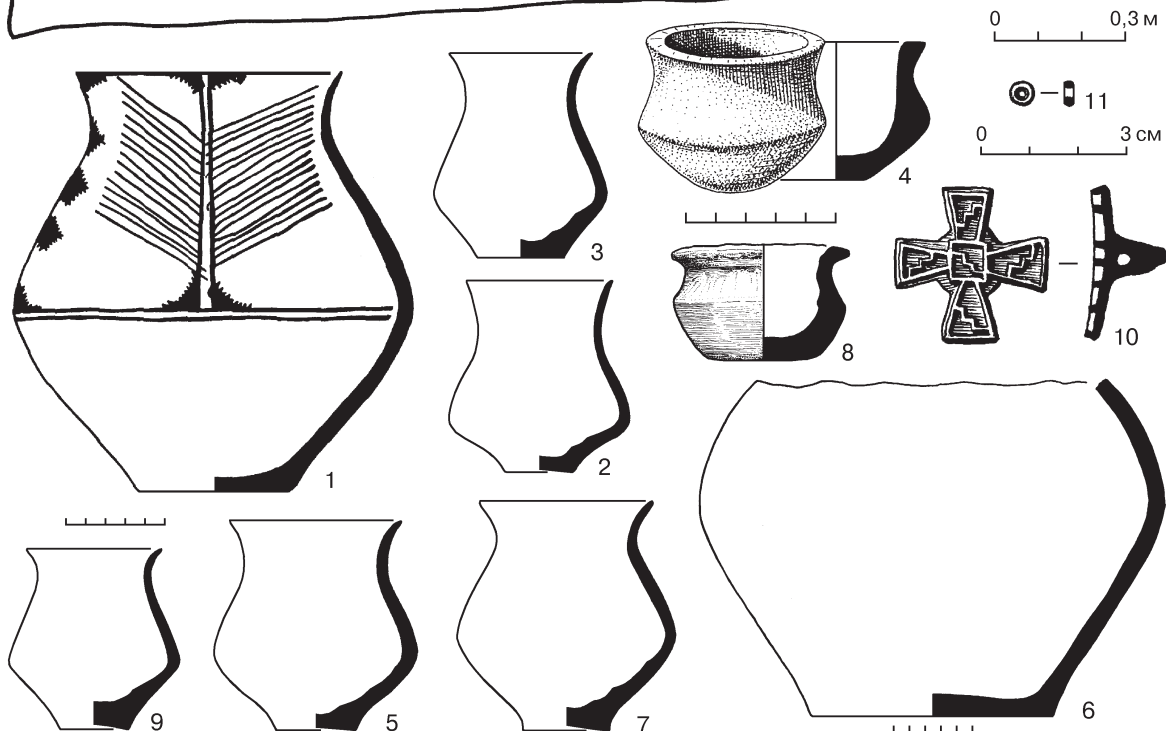
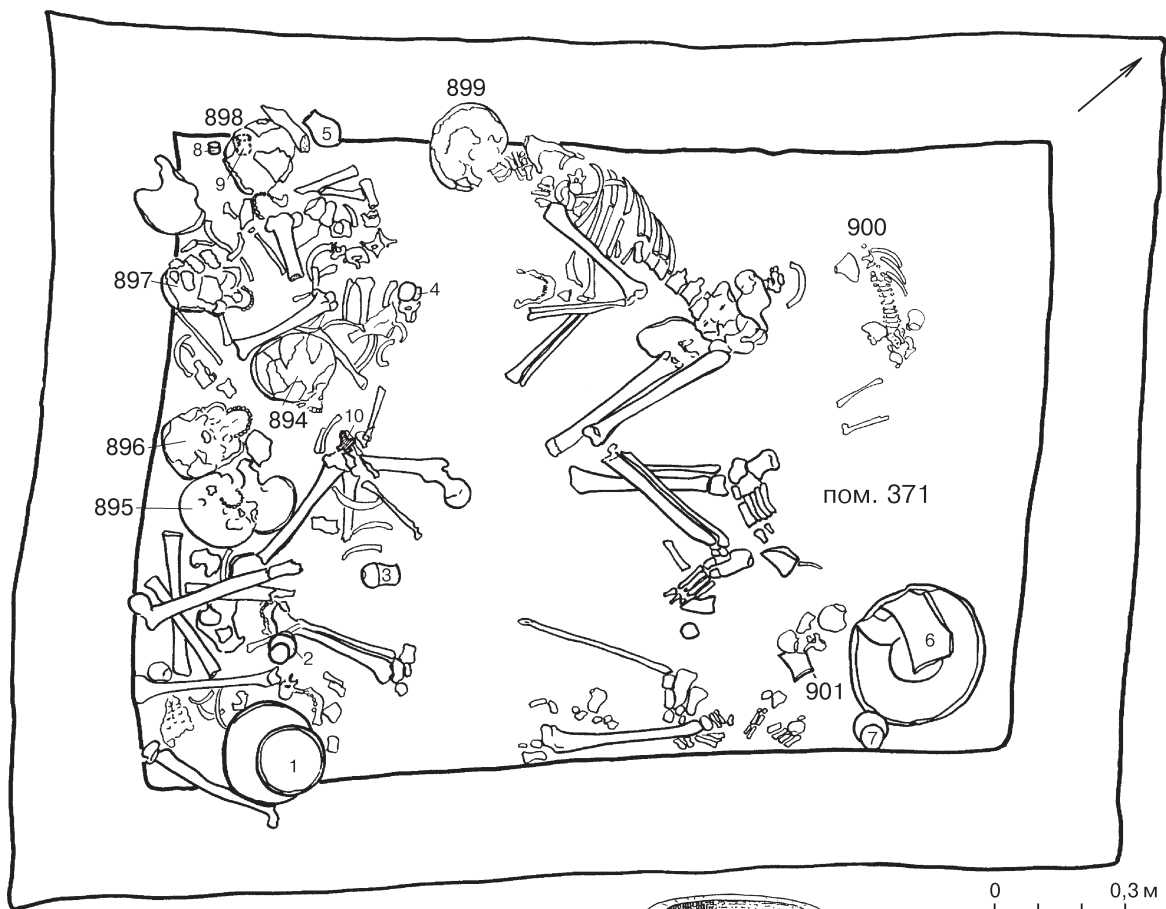

Табл. 143. Раскоп 16 (А–В) и раскоп 5, горизонт 6 (Г)

А — местоположение погр. 902б, план: а — стены горизонта 3; б — стены позднего этапа горизонта 3; 1 — пом. 3, чаша, в которой находилась погр. 902б. Б — местоположение погр. 902–902а, 902в, 902г, план: а и б — стены горизонтов 4 и 5; 1 — погр. 902г, сосуд. В — горизонт 5, погребальная камера, погр. 902–902а, план, расписной сосуд (1).

Г — разрушающаяся погребальная камера, погр. 920–924, инвентарь: 1, 2 — сосуды

Plate 143. Excavation 16 (A–B) and Excavation 5, horizon 6 (Г)

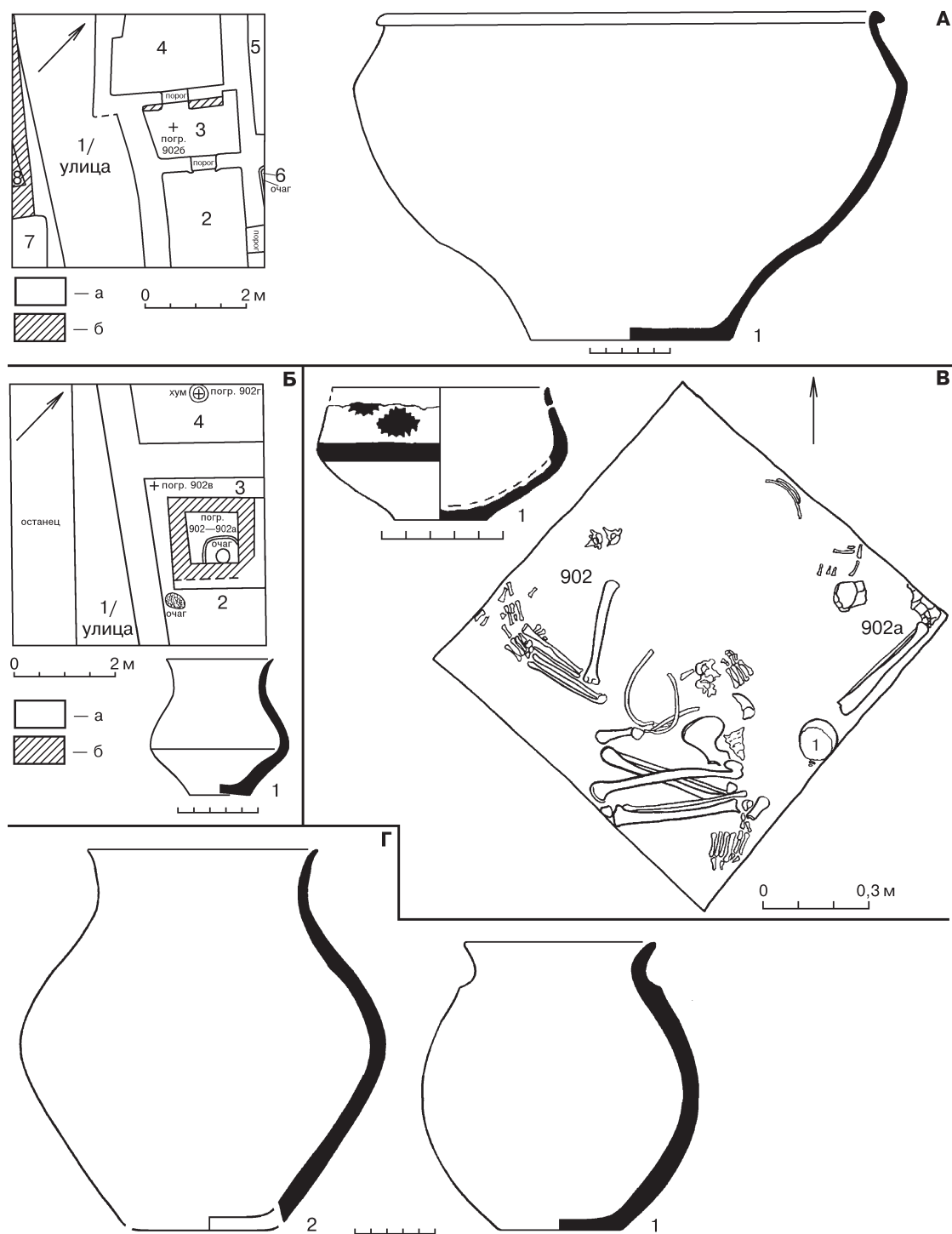
A — location of burial 902b, plan: a — the walls of horizon 3; б — the walls of the later stage of horizon 3; 1 — the large bowl which contained burial 902b. Б — the locations of burials 902–902a, 902в, 902г, plan: а and б — the walls of horizons 4 and 5; 1 — burial 902г, vessel. В — horizon 5, burial chamber, burials 902–902a, plan, painted vessel (1).

Г — an eroded burial chamber, burials 920–924, grave goods: 1, 2 — vessels



Табл. 144. Раскоп 5, горизонт 10, местоположение погребений, план
 Plate 144. Excavation 5, horizon 10, locations of burials, plan



Табл. 145. Раскоп 5, горизонт 10

А — двор В, погр. 907–910, план. Б — двор. А, погр. 913–918, план и погр. 911, инвентарь: 1, 2 — сосуды; 3 — терракотовая антропоморфная статуэтка; 4 — агатовая пронизка. В — двор В, погр. 912 и пом. 21, погр. 919, планы

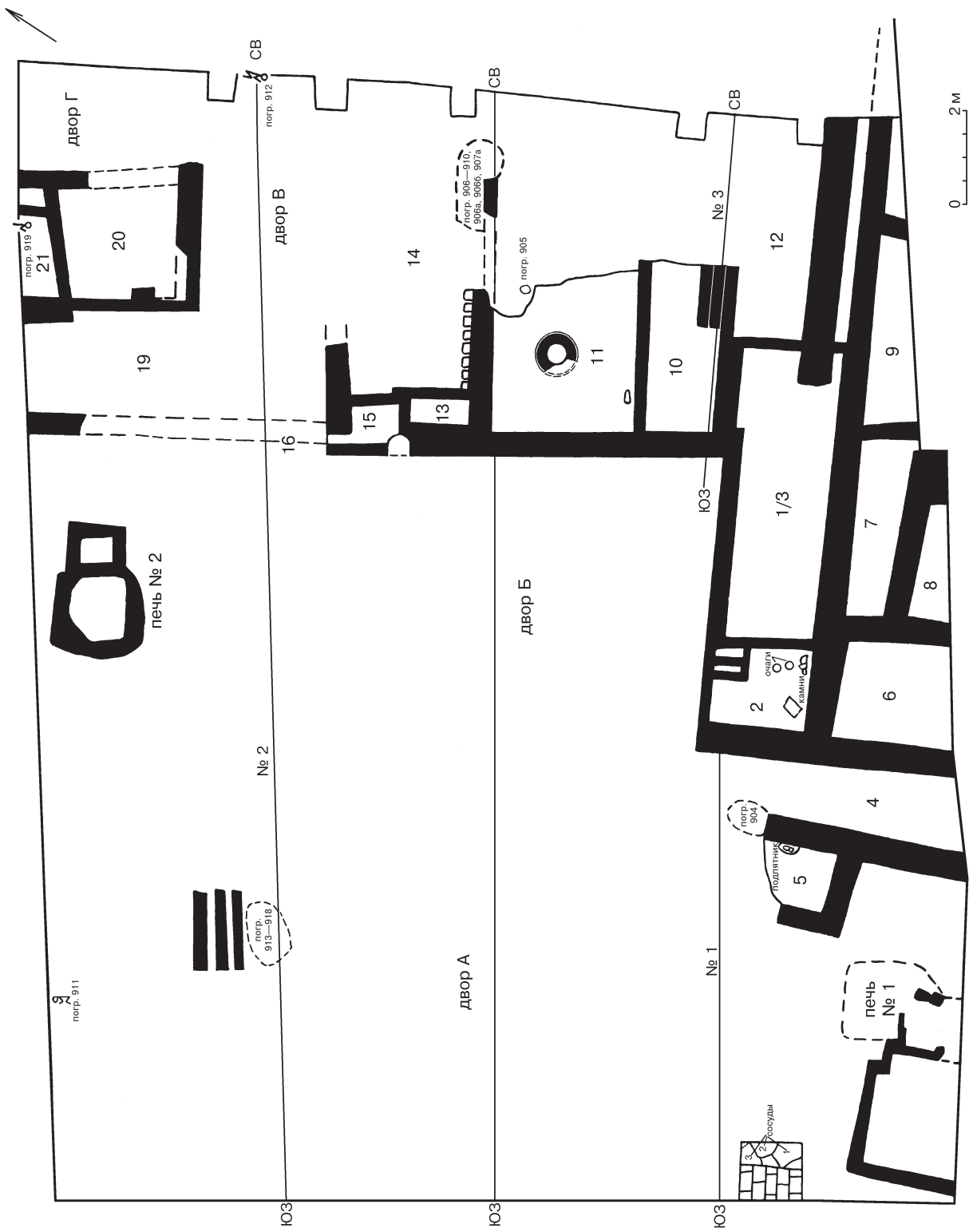
Plate 145. Excavation 5, horizon 10

A — courtyard B, burials 907–910, plan. Б — courtyard A, burials 913–918, plan and burial 911, grave goods: 1, 2 — vessels; 3 — terracotta anthropomorphic statuette; 4 — agate spacer-bead. В — courtyard B, burial 912 and room 21, burial 919, plans

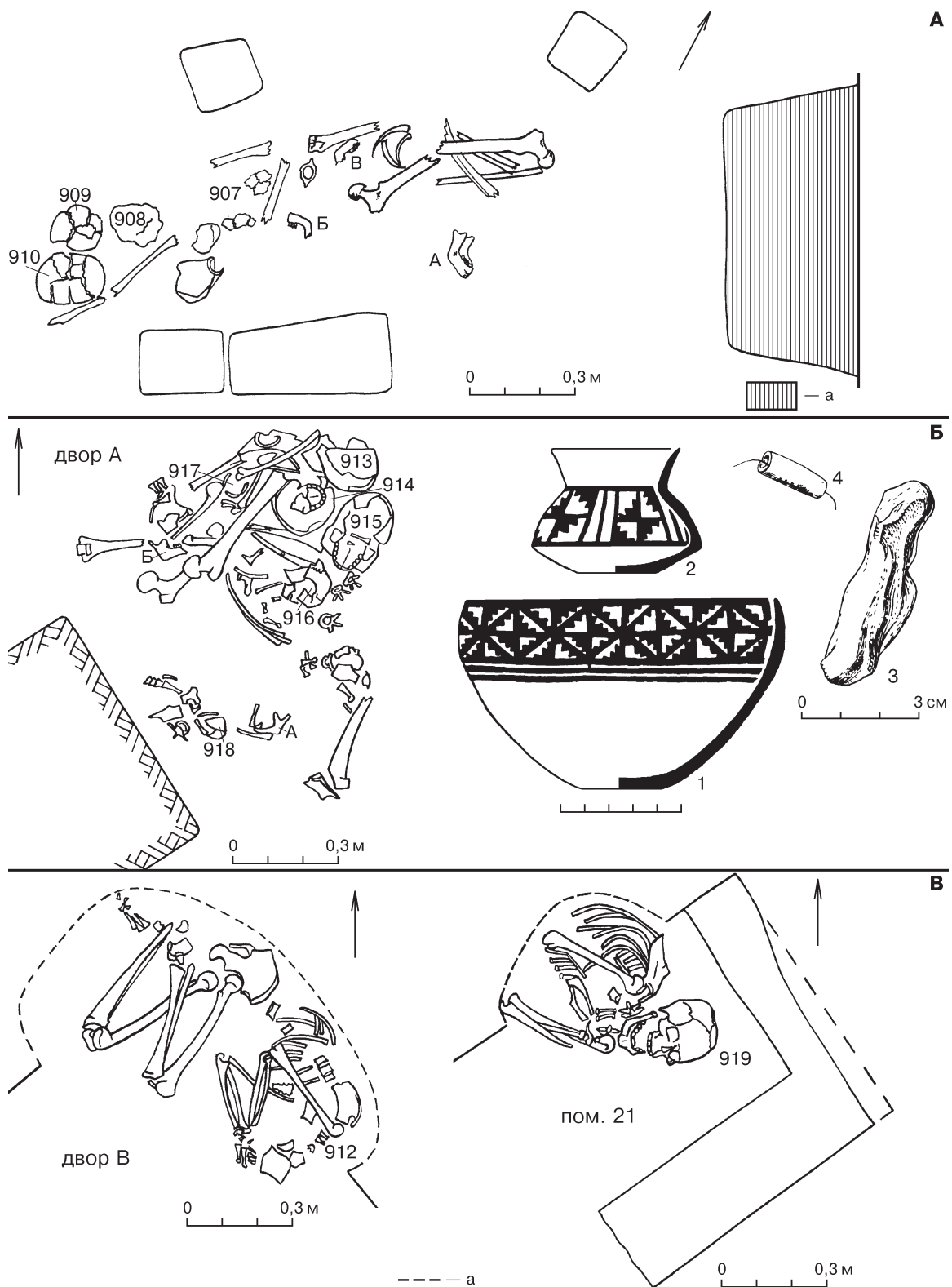

Табл. 146. Инвентарь погр. 924а и захоронений, изученных А. Ф. Ганялиным в 1959–1961 гг.

А: 1–3 — сосуды; 4, 5, 7–11 — металлические «лопаточка», зеркало, булавка, обойма, наконники, сосуд-чашечка;

6 — серебряная игла. Б: 1 — погр. 933 (6), обломанная терракотовая статуэтка беременной женщины;

2 — погр. 945, светильник (с крышкой) из мраморовидного известняка; 3 и 4 — погр. 928–929 (2), светильник из мраморовидного известняка и чаша; 5, 6 — погр. 932 (5), сосуды; 7, 8 — погр. 927 (1), сосуды

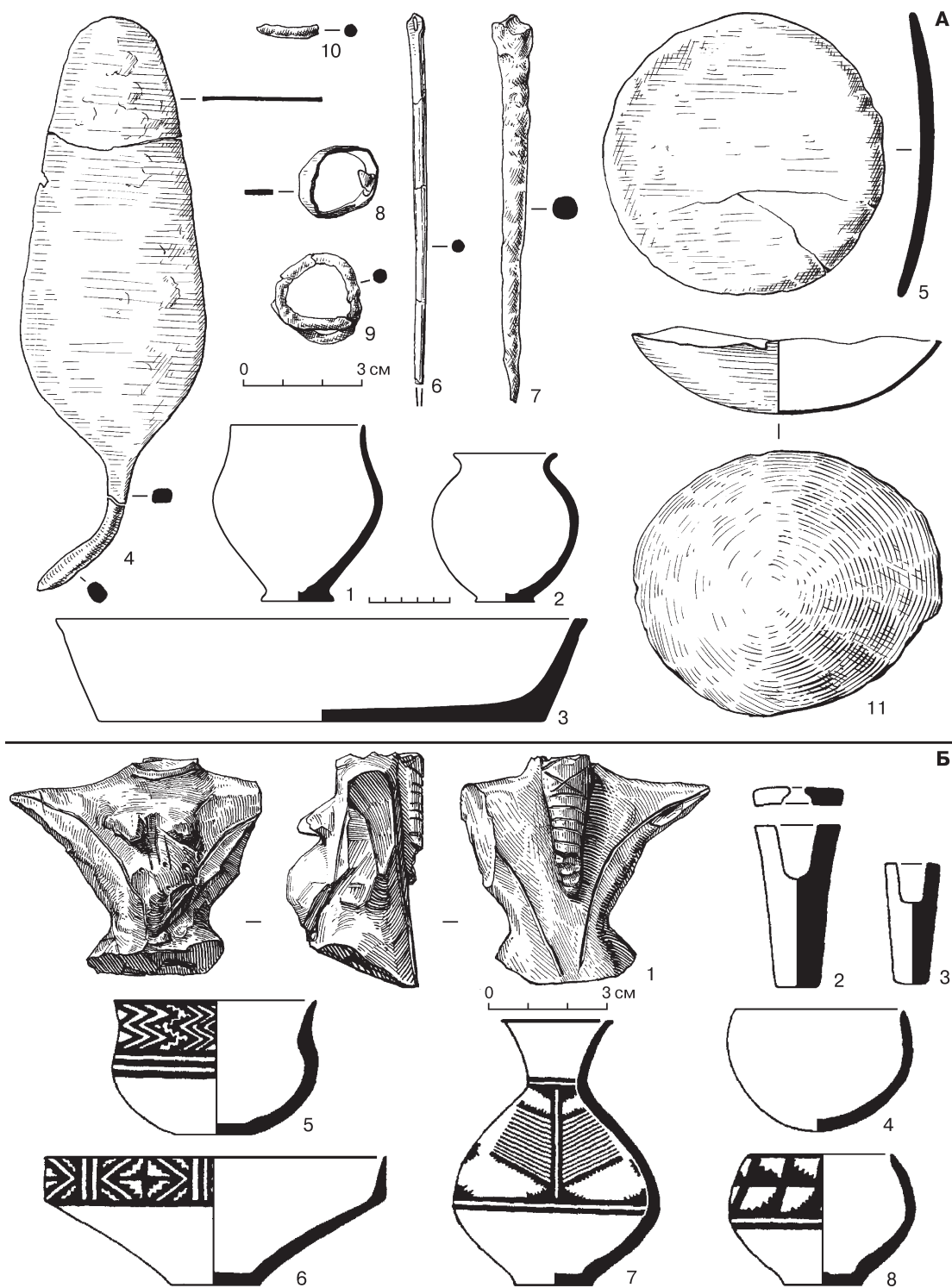
Plate 146. Grave goods from the burial 924a and from the burials excavated by A. F. Ganyalin in 1959–1961

А: 1–3 — vessels; 4, 5, 7–11 — metal «shovel», mirror, pin, clip, plait-pieces, small cup; 6 — silver needle.

Б: 1 — burial 933 (6), broken terracotta figurine of a pregnant woman; 2 — burial 945, lamp (with lid) of marmorized limestone; 3 and 4 — burial 928–929 (2), lamp of marmorized limestone and bowl; 5, 6 — burial 932 (5), pottery; 7, 8 — burial 927 (1), pottery



1

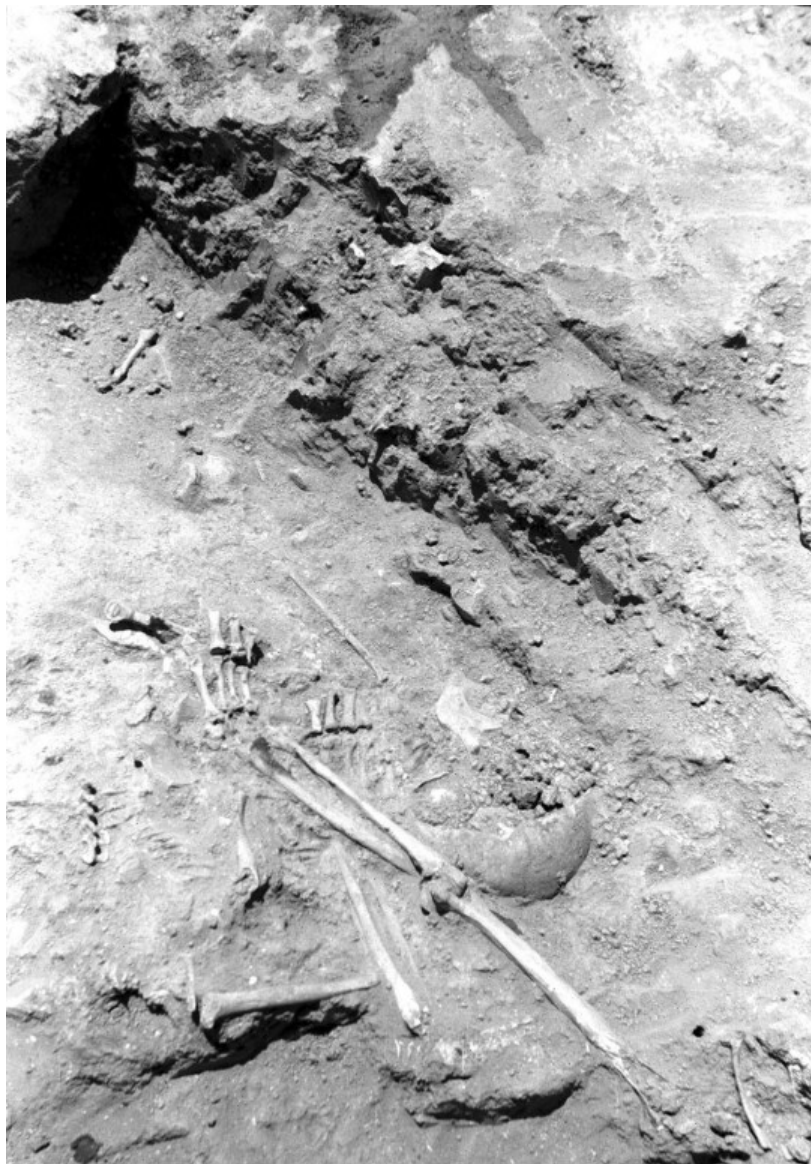

2

Табл. 147. Раскоп 5, горизонт 1: 1 — обломок торса терракотовой женской статуэтки (ФА. 2323.21/2, 24/2) из заполнения пом. 13 — погребальной камеры; 2 — погр. 59–60, общий вид с С (ФА. 2323.10)
Plate 147. Excavation 5, horizon 1: 1 — room 13 — burial chamber, fragment of a torso of a terracotta female statuette (PhA. 2323.21/2, 24/2) from the fill of the chamber; 2 — burial 59–60, general view from N (PhA. 2323.10)



Табл. 148. Раскоп 5, горизонт 1, погр. 60,
кости левой руки, кольца и статуэтки in situ (отмечены стрелками)
Plate 148. Excavation 5, horizon 1, burial 60,
bones of the left arm, rings and statuette in situ (marked with arrows)



Табл. 149. Раскоп 5, горизонт 1, погр. 59–60, инвентарь:

1–3, 6, 7 — бусины и пронизки (1 — бирюза и «фаянс»; 2, 6, 7 — агат;
3 — сердолик, лазурит с золотой оковкой и гипс (?) с золотой обтяжкой);
4, 5 — золотые кольца; 8 — серебряная (?) печать-штамп

Plate 149. Excavation 5, horizon 1, burial 59–60, grave goods:
1–3, 6, 7 — beads and spacer-beads (1 — turquoise and «faience»; 2, 6, 7 — agate;
3 — carnelian, lapis lazuli with gold binding and gypsum (?) with gold covering);
4, 5 — golden rings; 8 — silver (?) stamp-seal

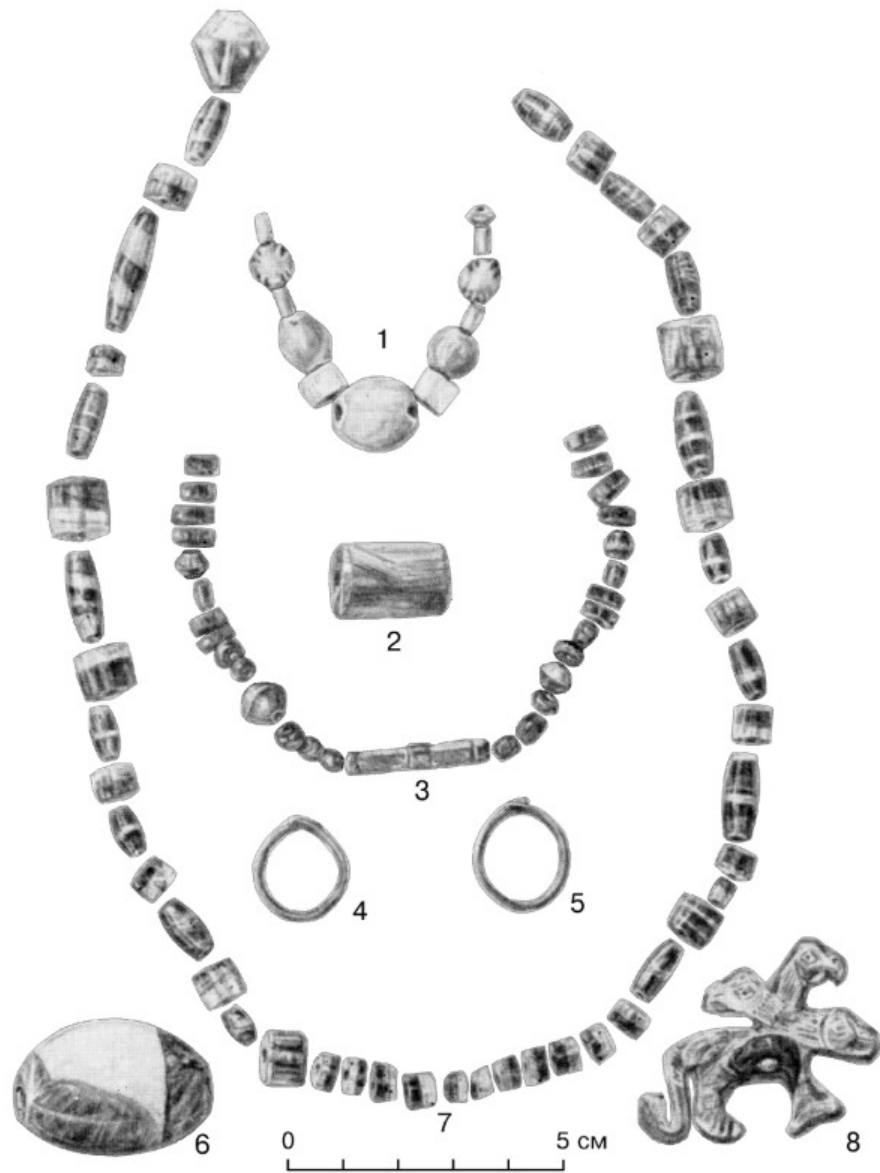
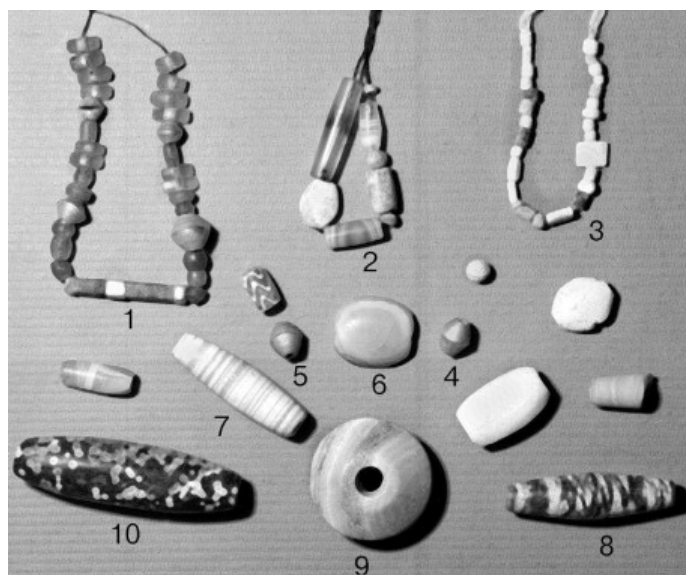

1

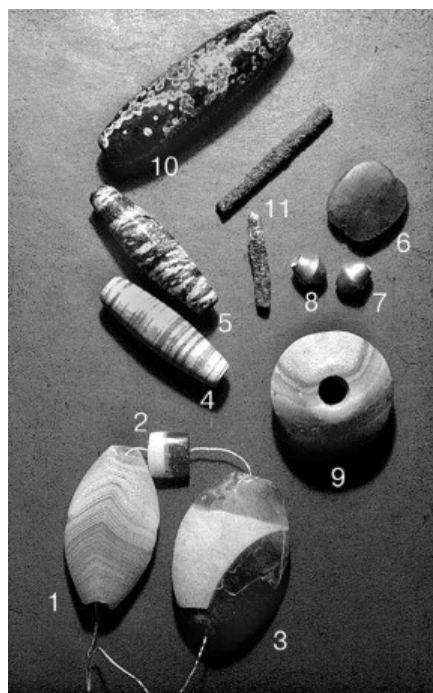

2

Табл 150. Алтын-депе

1 (ФА. 2323.109) — бусины, пронизки и бусина-пряслице (9): 1 — погр. 60 (сердолик, гипс (?) с золотой обтяжкой и лазурит с золотой оковкой); 2, 3 — раскоп 5, погр. 60 (?); 4-9 — погр. 105 (4, 5 — «фаянс» с золотой обтяжкой, 6 — сердолик, 7 — доломит, 8 — хлорит, 9 — мраморовидный известняк); 10 — погр. 103 (кремнистая порода).

2 — бусины, пронизки, бусина-пряслице (9) и обломки металлического стержня (11): 1, 2 — погр. 6, 7 (1 — серый халцедон, 2 — агат); 3 — погр. 60 (агат); 4-9 — погр. 105 (4 — доломит, 5 — хлорит, 6 — сердолик, 7, 8 — «фаянс» с золотой обтяжкой, 9 — мраморовидный известняк); 10 — погр. 103 (кремнистая порода), 11 — погр. 105 (?)

Plate 150. Altyn-Depe

1 (PhA. 2323.109) — beads, spacer-beads and a bead/spindle-whorl (9): 1 — burial 60 (carnelian, gypsum (?) with gold covering and lapis lazuli with gold binding); 2, 3 — burial 60 (?); 4-9 — burial 105 (4, 5 — «faience» with golden covering, 6 — carnelian, 7 — dolomite, 8 — chlorite, 9 — marmorized limestone); 10 — burial 103 (chert).

2 — beads, spacer-beads, a bead/spindle-whorl (9) and fragmentary metallic stick: 1, 2 — burial 6, 7 (1 — grey chalcedony, 2 — agate); 3 — burial 60 (agate); 4-9 — burial 105 (4 — dolomite, 5 — chlorite, 6 — carnelian, 7, 8 — «faience» with golden covering, 9 — marmorized limestone); 10 — Excavation 7, burial 103 (chert); 11 — burial 105 (?)



1



2

Табл. 151. Раскоп 1: 1 — горизонт Алтын 5, погр. 126–127, вид с Ю (ФА. 2431.8/1);
2 — горизонт Алтын 6, погр. 130а–131а, вид с З (ФА. 2431.4/1)
Plate 151. Excavation 1: 1 — horizon Altyn 5, burials 126–127, view from S (PhA. 2431.8/1);
2 — horizon Altyn 6, burial 130a–131a, view from W (PhA. 2431.4/1)



1



2

Табл. 152. Раскоп 9, горизонт 2, пом. 11 — погребальная камера:
1 — погр. 198, вид с В (ФА. 2515.33); 2 — терракотовая статуэтка
Plate 152. Excavation 9, horizon 2, room 11 — burial chamber:
1 — burial 198, view from E (PhA. 2515.33); 2 — terracotta statuette



1



2

Табл. 153. Раскоп 7, горизонт 3, погребальный комплекс, пом. 7 — «святилище»:
1 — погр. 207 и бусины на настиле «алтаря» (ФА. 2567.14/23); 2 — погр. 221, вид с СЗ (ФА. 2567.7)

Plate 153. Excavation 7, horizon 3, burial complex, room 7 — «sanctuary»:
1 — burial 207 and beads on the planking of the «altar» (PhA. 2567.14/23); 2 — burial 221, view from NW (PhA. 2567.7)

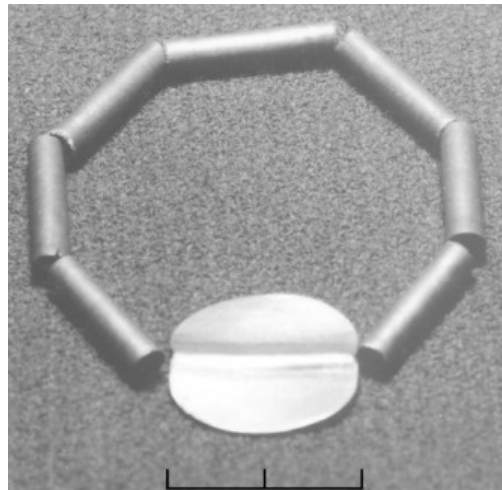

1



2

Табл. 154. 1 — раскоп 7, горизонт 3, погребальный комплекс, пом. 7 — «святилище», золотые бусина и пронизки (ФА. 2567.41); 2 — раскоп 5, горизонт II, погр. 256, вид с ЮЮЗ (стрелка указывает на кости младенца)

Plate 154. 1 — Excavation 7, horizon 3, burial complex, room 7 — «sanctuary», golden bead and spacer-beads (PhA. 2567.41); 2 — Excavation 5, horizon II, burial 256, view from SSW (the arrow points to a baby's bones)



1



2

Табл. 155. Раскоп 13: 1 — пом. 43, погр. 351, вид с В (ФА. 2712.18);
2 — пом. 19, погр. 370, вид с В (ФА. 2712.14)
Plate 155. Excavation 13: 1 — room 43, burial 351, view from E (PhA. 2712.18);
2 — room 19, burial 370, view from E (PhA. 2712.14)

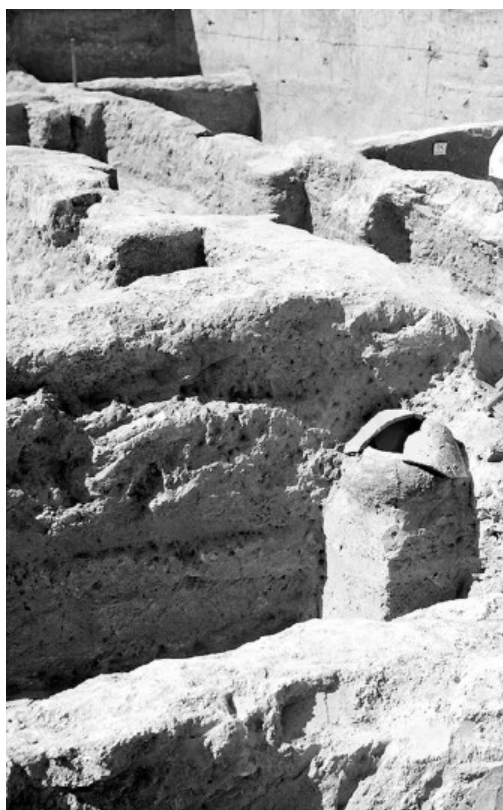

1



2

Табл. 156. Раскоп 5: 1 — горизонт 5, пом. 43, погр. 534, вид с В (ФА. 2839.32);
2 — горизонт 3, погр. 590, вид с ЮЗ

Plate 156. Excavation 5: 1 — horizon 5, room 43, burial 534, view from E (PhA. 2839.32);
2 — horizon 3, burial 590, view from SW



1



2

Табл. 157. Раскоп 5: 1 — горизонт 3, пом. 30 — погребальная камера (?), погр. 591–597, вид с ЮЗ;
2 — горизонт 6, пом. 22 — погребальная камера (?), погр. 603–603а, вид с СВ
Plate 157. Excavation 5: 1 — horizon 3, room 30 — burial chamber (?), burials 591–597, view from SW;
2 — horizon 6, room 22, burials 603–603a, view from NE



1



2

Табл. 158. Раскоп 9, пом. 232, погр. 578:

1 — вид с СВ (ФА. 2839.60); 2 — вид с З (ФА. 2839.59)

Plate 158. Excavation 9, room 232, burial 578:

1 — view from NE (PhA. 2839.60); 2 — view from W (PhA. 2839.59)



1



2

Табл. 159. Раскоп 5, горизонт 7:

- 1 — пом. 4, погр. 656, вид с ЮЗ (ФА. 2964.10);
2 — пом. 38 — погребальная камера, погр. 690, 691/693, 692, расписные кубки (ФА. 3002.77)

Plate 159. Excavation 5, horizon 7:

- 1 — room 4, burial 656, view from SW (PhA. 2964.10);
2 — room 38 — burial chamber, burials 690, 691/693, 692, painted beakers (PhA. 3002.77)



1



2

Табл. 160. Раскоп 9: 1 — горизонт 2 (нижний), пом. 276, погр. 709, вид с С (ФА. 3002.41);
2 — пом. 278, погр. 710, вид с С (ФА. 3002.42)
Plate 160. Excavation 9: 1 — horizon 2 (lower), room 276, burial 709, view from N (PhA. 3002.41);
2 — room 278, burial 710, view from N (PhA. 3002.42)



1

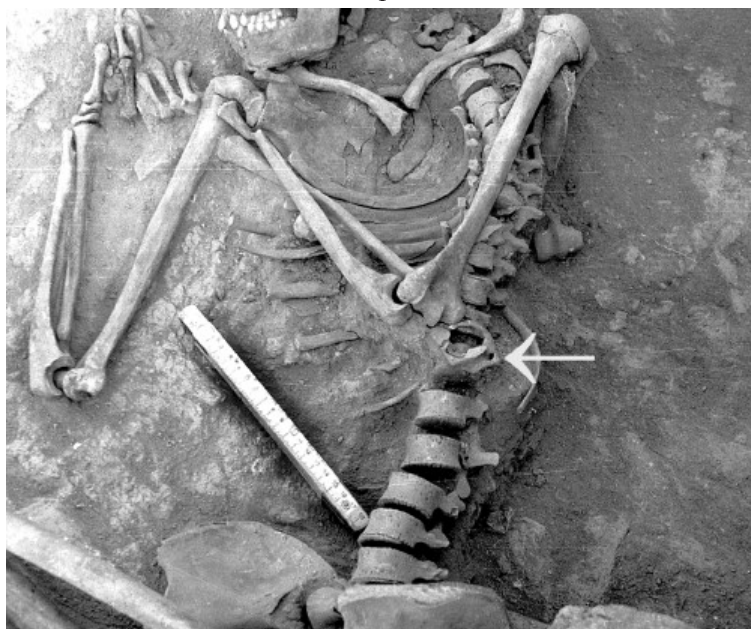

2

Табл. 161. 1 — раскоп 9, пом. 290, погр. 721, вид с ЮВ (ФА. 3002.47).

2 — раскоп 5, горизонт 8, двор А, погр. 728, деталь, атлант под левым локтем, вид с ЮВ (ФА. 3048.7/2)

Plate 161. 1 — Excavation 9, room 290, burial 721, view from SE (PhA. 3002.47).

2 — Excavation 5, horizon 8, courtyard A, burial 728, detail, the atlas under the left elbow, view from SE (PhA. 3048.7/2)



1



2

Табл. 162. Раскоп 5, горизонт 8: 1 — пом. 5, погр. 729, вид с СЗ (ФА. 3048.25/4);
2 — пом. 25, погр. 758, вид с ЮВ (ФА. 3048.13/3)
Plate 162. Excavation 5, horizon 8: 1 — room 5, burial 729, view from NW (PhA. 3048.25/4);
2 — room 25, burial 758, view from SE (PhA. 3048.13/3)



1



2

Табл. 163. Раскоп 9: 1 — пом. 299, погр. 732, вид с СЗ (ФА. 3048.26/2);

2 — пом. 295, погр. 733, вид с СЗ (ФА. 3048.26/3)

Plate 163. Excavation 9: 1 — room 299, burial 732, view from NW (PhA. 3048.26/2);

2 — room 295, burial 733, view from NW (PhA. 3048.26/3)



1



2

Табл. 164. Раскоп 9: 1 — пом. 298, погр. 734, вид с СЗ (ФА. 3048.27/1);

2 — пом. 319, погр. 782, вид с ЮВ (ФА. 3098.35/3)

Plate 164. Excavation 9: 1 — room 298, burial 734, view from NW (PhA. 3048.27/1);

2 — room 319, burial 782, view from SE (PhA. 3098.35/3)

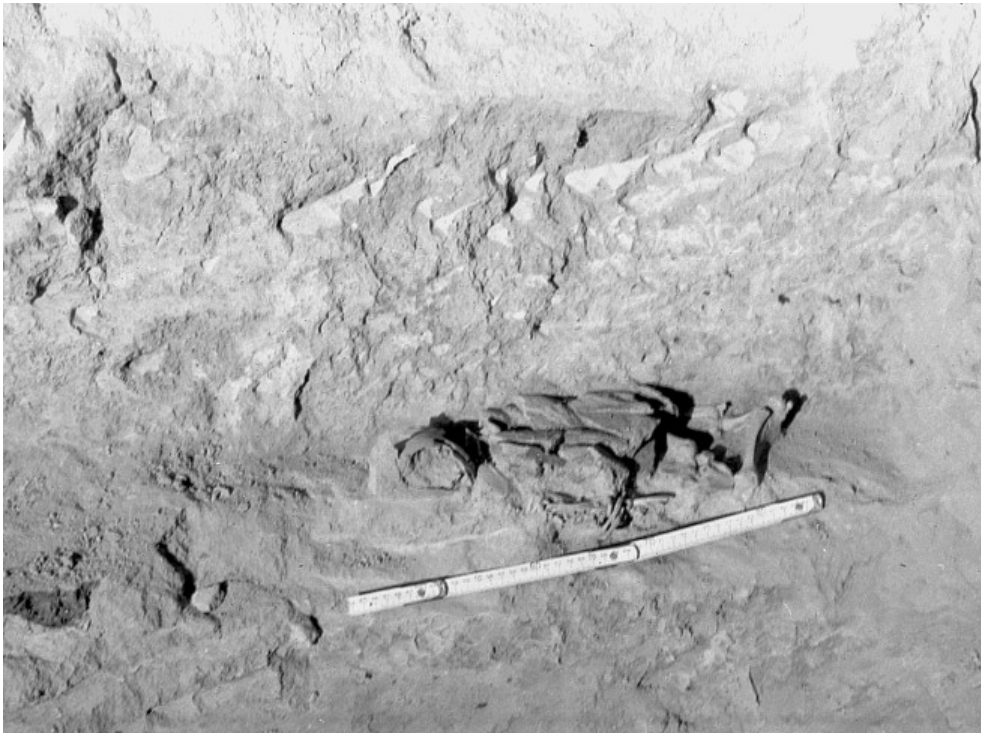

1

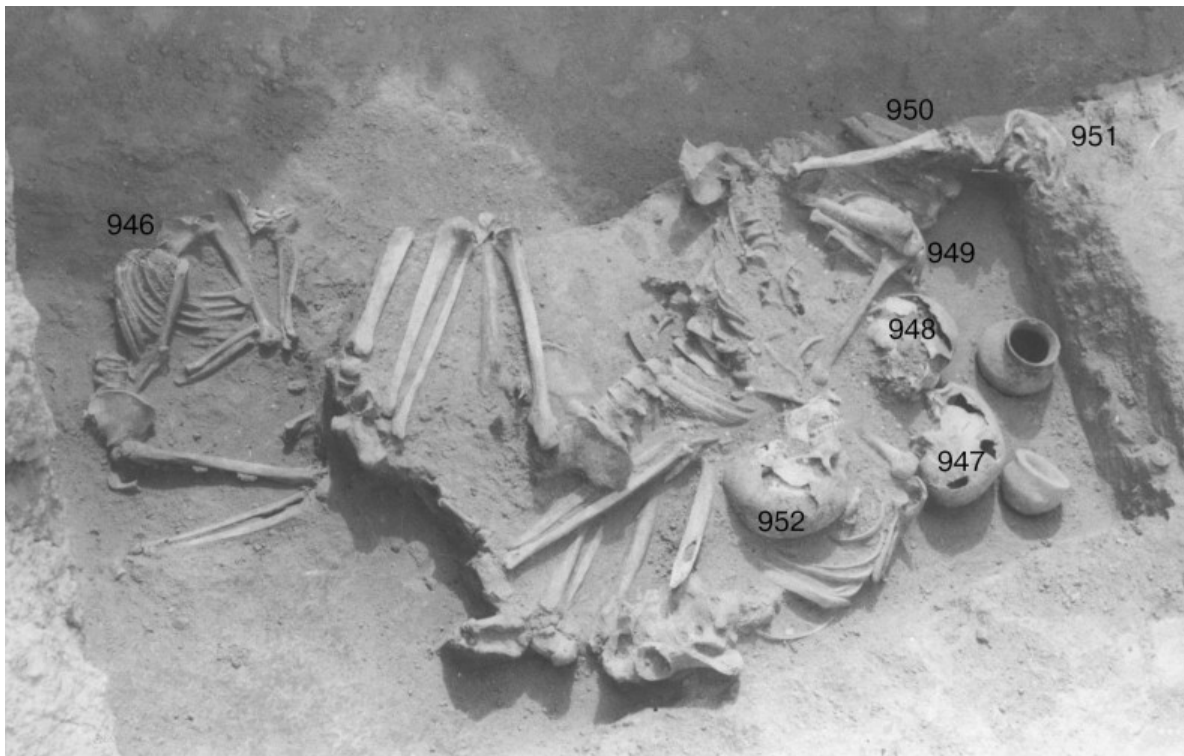

2

Табл. 165. Алтын-депе: 1 — раскоп 5, горизонт 9, пом. 7, погр. 824, вид с СВ (ФА. 3145.14);
 2 — погребальный комплекс у С въезда (?), погр. 946–952, общий вид (с ЮВ?)
Plate 165. Altyn-Depe: 1 — Excavation 5, horizon 9, room 7, burial 824, view from NE (PhA. 3145.14);
 2 — the burial complex near the N entrance (?), burials 946–952, general view (from SE?)

ЧАСТЬ II ВОПРОСЫ СИСТЕМАТИЗАЦИИ И ИНТЕРПРЕТАЦИИ

Глава 1. Стратиграфия Алтын-депе

На Алтын-депе погребения найдены почти во всех культурных напластованиях памятника и их стратиграфическое положение является основой хронологических построений исследования.

Изучение многометровых наслоений Алтын-депе проводились как в специальных стратиграфических траншеях, шурфах и раскопах, так и на планиграфических раскопах (рис. 1). Ниже мы приводим стратиграфическую колонку Алтын-депе, основанную на общем соотношении археологических материалов, а также на данных о количестве строительных горизонтов и физической мощности исследованных культурных остатков¹. К сожалению, информация о статистическом распределении различных типов керамики (наиболее массового материала) в строительных горизонтах имеется не для всех раскопов, а её исследование и верификация предлагаемой стратиграфической колонки — задача отдельной работы.

При анализе стратиграфии базовыми служат понятия строительного периода, соответствующего времени строительства, функционирования и разрушения (или капитальной перепланировки и изменения назначения) жилых и хозяйственных комплексов, и строительного горизонта — подразделения культурного слоя поселения, вмещающего культурные остатки одного строительного периода.

Раскоп 1

На раскопе 1 (восточный склон «Холма ремесленников») стратиграфические исследования проводились на нескольких участках (Массон 1967б: 167, 168; 1981а: 10–15, 35, 36). На стратиграфическом раскопе 1 в 1965–1967 гг.² изучены строения четырёх горизонтов Алтын 1–4, датированные временем позднего НМЗ IV — НМЗ V (табл. I).

Таблица I

Датировка и мощность напластований в стратиграфическом раскопе 1³

Периоды	Горизонты	Годы раскопок	Ярусы	м
НМЗ V	Алтын 1	1965	конец XII — середина XI	0,7
	Алтын 2	1965	начало XV — середина XII	0,7–1,0
Раннее НМЗ V	Алтын 3	1965–1966	конец XV — начало XVIII	0,8
Позднее НМЗ IV	Алтын 4	1965–1967	начало XIX — конец XVII	0,7

В расположенной к ССЗ от раскопа 1 траншее (20 × 4 м), заложенной в 1969 г.⁴, а затем удлинённой и углублённой в 1970 г.⁵, вскрыты строения горизонтов Алтын 4–15, датированные временем НМЗ II–IV (Массон 1981а: 10–13). В 1974 г. на уровне строительного горизонта 9 траншея была расширена и превращена в небольшой стратиграфический раскоп (Массон 1977а: 165; 1981а: 10–12), доследовавшийся в 1978 г. В 1980 г. ещё далее к северу, также на уровне горизонта 9, был прирезан ещё один участок, доследованный в 1986 г.⁶

¹ При стратиграфических исследованиях для фиксации положения культурного слоя и материала по вертикали использовалась условная единица — ярус (0,5 м). Ярусы нумеровали сверху вниз римскими цифрами; начало яруса находится вверху.

² Разрез раскопа 1 1965–1966 гг. опубликован (Щетенко 1968: рис. 13А).

³ Частичное несоответствие мощности наслоений раскопа 1 в метрах и в ярусах обусловлено тем, что раскоп находился на склоне. Падение мусорного слоя, перекрывающего строения горизонта Алтын 3 и подстилающего горизонт Алтын 2 на протяжении 26 м разреза по линии С–Ю, составляет почти 1,5 м.

⁴ Работами 1969 г. на раскопе 1 руководил А. Я. Щетенко, который зафиксировал на плане и разрезе траншеи (РА. 1969 г. Д. 23. Л. 1 и 2) строительные остатки двенадцати горизонтов: Алтын 4–15 (Щетенко 1970а: 417). В опубликованном отчёте о работах 1969 г. первоначально выделенные горизонты 10 и 11 объединены в горизонт Алтын 10 и, соответственно, перенумерованы все последующие (Массон 1970б: 16, 17). При этом в иллюстрациях сохранилась первоначальная нумерация горизонтов (Массон 1970б: рис. 17, 18). В таблице II в колонке «1969 г.» приведены первоначальные данные в соответствии с графическими архивными материалами.

⁵ Полевой чертёж разреза 1970 г. траншеи на раскопе 1 в архиве ИИМК РАН отсутствует, на его белой копии ярусы не обозначены (Массон 1977а: рис. 1; 1981а: рис. 2). Нумерация ярусов восстановлена по записям 1970 г. и разрезу 1969 г., при этом ошибка в определении начала и конца ярусов может составлять до 10 см. Соотношение горизонтов траншеи 1969 и 1970 г. см. также: Массон 1972б: таблица на с. 49.

⁶ При работах 1974, 1978, 1980 и 1986 г. графическую фиксацию разрезов на раскопе 1 не проводили, учёт материалов вёлся по строительным горизонтам, в соответствии с выделенными в траншее 1970 г. горизонтами Алтын 9–15. Об исследованиях 1978 и 1980 г. см.: РА. 1978 г. Д. 48. Л. 1; 1980 г. Д. 38. Л. 2, 3. Работы 1986 г. документируются только коллекцией материала.

Таблица II

Датировка, мощность и соотношение напластований в стратиграфической траншее раскопа 1

Периоды	1969 г.			1970 г.		
	Горизонты	Ярусы	м	Горизонты	Ярусы	м
Раннее НМЗ V				Алтын 3	середина XVIII — середина XVII	0,5
НМЗ IV				Алтын 4	XIX — середина XVIII	0,7
	Алтын 4	середина — начало XXI	0,35	Алтын 5	XX	0,5
	Алтын 5	середина XXII — середина XXI	0,5	Алтын 6	середина XXIII—XXI	1,2
	Алтын 6	XXIII — середина XXII	0,75			
	Алтын 7	XXIV	0,5	Алтын 7	конец XXIV — середина XXIII	0,6
Алтын 8	XXV — конец XXIV	0,6	Алтын 8	начало XXVI — конец XXIV	0,8	
Позднее НМЗ III	Алтын 9	середина XXVII — XXVI	0,75	Алтын 9	середина XXVII — начало XXVI	0,8
	Алтын 10	середина XXVIII — середина XXVII	0,5	Алтын 10	XXVIII — середина XXVII	0,7
	Алтын 11	конец — середина XXVIII	0,25			
НМЗ III (Чонг-депе и гор. 1 Геоксюр 1)	Алтын 12	XXIX	0,5	Алтын 11/12	XXX—XXIX	1,0
	Алтын 13	XXX	0,5			
	Алтын 14	конец — начало XXXI	0,4	Алтын 13	середина XXXII—XXXI	0,7
	Алтын 15	XXXII — конец XXXI	0,6			
Позднее НМЗ II (гор. 2–3 Геоксюр 1)				Алтын 14	середина XXXIV — середина XXXII	1,0
НМЗ II				Алтын 15	XXXV — середина XXXIV	0,8

Таким образом, на раскопе 1 изучены напластования 16–17 строительных горизонтов общей мощностью около 11,5 м: три горизонта времени НМЗ V (Алтын 1–3) — около 2,5 м; шесть¹ (пять по В. М. Массону) горизонтов времени НМЗ IV (Алтын 4–8) — около 3,8 м; пять горизонтов (четыре по В. М. Массону) времени НМЗ III (Алтын 9–13) — около 3,2 м; один (или два) горизонта времени позднего НМЗ II (Алтын 14) — около 1 м и один горизонт времени НМЗ II с керамикой ялангачского типа (Алтын 15) — около 0,8 м.

Раскоп 2/3

На раскопе 2 («Массив жилых кварталов») выявлены «остатки двух жилых комплексов, разделённых двором или улицей» (Массон 1967б: 167). В то же время в материалах, предоставленных В. И. Сарияниди, имеется план раскопа 3 с нанесёнными на него схематическими рисунками погребений (табл. 6; погр. 9, 10, 11)². Строительные остатки, зафиксированные на этом плане, соответствуют описанию В. М. Массона строений раскопа 2. В Отчёте 1965 г. упоминаний о работах на раскопах 2 и 3 нет, лишь в Описи погребений приведены данные о погр. 8–11 на раскопе 3, которые датированы временем НМЗ V (РА. 1965 г. Д. 7. Л. 15). Из сопоставления материалов архивов и публикаций ясно, что и В. М. Массон, и В. И. Сарияниди имели в виду один и тот же объект. Во избежание дальнейших разночтений мы вводим двойное обозначение для этого объекта — раскоп 2/3.

Строения и погребения на раскопе 2/3 выявлены в поверхностном слое. Изучение стратиграфии напластований «Массива жилых кварталов» в шурфе 1 показало, «что слои времени НМЗ V достигают мощности 5 м и содержат остатки по крайней мере трёх строительных периодов» (Массон 1967б: 167)³. Таким образом, поверхностный слой раскопа 2/3, видимо, соответствует горизонту Алтын 1 раскопа 1 или даже более поздним напластованиям времени НМЗ V на Алтын-депе. Точное местоположение раскопа 2/3 не выяснено. На опубликованных планах поселения раскоп 2 показан в северной (Массон 1967б: рис. 1) и в западной (Массон 1981а: рис. 1) частях «Массива жилых кварталов». При топосъёмке 1998 г. (рис. 1) в северо-западной части массива зафиксированы три раскопа — два небольших и один значительный по площади. Последний, вероятно, и является раскопом 2/3.

Раскоп 3 в северной части «Холма стены» (Массон 1967б: 170, рис. 1; 1981а: 7, 22, рис. 1) соответствует погребальному комплексу у северного въезда на Алтын-депе, изученному А. Ф. Ганялиным в 1959–1961 гг. (см. Каталог). В 1965 г., видимо, проводилось исследование этого комплекса⁴.

¹ Горизонты Алтын 6 и Алтын 11/12, выделенные в 1970 г., судя по мощности и характеру заполнения, представляли собой, скорее всего, остатки двух строительных горизонтов каждый. Мусорные напластования горизонта Алтын 14 также, возможно, соответствуют двум строительным горизонтам.

² Погр. 8 на плане раскопа 3 не показано.

³ В более поздней публикации указано, что мощность культурных напластований времени НМЗ V в шурфе 1 достигает 4,5 м (Массон 1981а: 92). Однако, дальнейшие исследования на Алтын-депе не подтвердили эти цифры (см. раскоп 16).

⁴ В Дневнике В. М. Массона раскоп 3 (с уточнением «погребальные камеры») упомянут дважды (записи от 29.09 и 04.10.1965 г.). В обоих случаях речь идет о находках расписной керамики периода позднего НМЗ IV.

Раскоп 4

В. И. Сарияниди на раскопе 4 (северо-восточной склон «холма погребальных камер») исследовал строения двух горизонтов (РА ИА РАН. 3407. Л. 16–20), верхний из которых он датировал временем раннего НМЗ V, а нижний — позднего НМЗ IV¹. К верхнему горизонту относятся пом. 1–3 в южной, более высокой части раскопа 4. Остатки строений нижнего горизонта — погребальные камеры 1, 2, 3 (?) и 4 (?), а также пом. 4 и 5 имели два или даже три (пом. 5) этапа функционирования (табл. 14, разрезы): в пом. 5 прослежено два пола — на уровне –155 и –200; в камере 2 кости и черепа (погр. 84–90, 90а) находились на уровне –220, а в камере 1 (погр. 84а–89а) — на уровне –248; в камере 3 прослежено два пола — на уровне –217 и –264, причем останки (погр. 87б) располагались на нижнем полу. Таким образом, напластования нижнего горизонта раскопа 4 имели мощность более 1,0 м и, видимо, соответствуют двум (А и Б) строительным горизонтам.

Раскоп 5

На планиграфическом раскопе 5 («Холм стены») в 1966–1970 гг. полностью вскрыты строения первого (верхнего) горизонта (Массон 1981а: 39–43) мощностью до 1 м. В 1973 г. в стратиграфическом разрезе на восточном краю «Холма стены» (ниже уровня первого горизонта) были выявлены три слоя, соответствующие пяти строительным горизонтам (РА. 1973 г. Д. 36. Л. 6, 7). Расчищенные с внешней стороны поселения сооружения слоя II первоначально были описаны как массив кладки, укрепленной округлой и прямоугольной башнями, а слоя III — как обводная стена без башен или пилястров (Массон 1981а: 30, 31). В дальнейшем выяснилось, что кладка слоя II разреза 1973 г. — это забутовка, укреплявшая край поселения на уровне горизонта 4, а «башни» — погребальная камера с пристройкой горизонта 5. Обводная стена слоя III представляла собой верхнюю (на уровне горизонта 6) часть обводной стены, возведенной в начале 8 строительного периода. Кроме того, в 1973–1974 гг. на раскопе 5 на площади свыше 70 м² были вскрыты строения горизонта 2 (табл. 53) мощностью около 0,7 м. С 1976 г. на раскопе 5 проводились широкомасштабные² стратиграфические исследования (Kircho 1985; 1988; 1994; Кирчо 1981; 1983; 1986; 2001б), в результате которых изучены остатки строений горизонтов 3–13 (табл. III).

Таблица III

Датировка, мощность и соотношение напластований раскопа 5 и разреза 1973 г. на краю «Холма стены»

Периоды	Горизонты	1966–1970 гг.	1973–1974 гг.	1976–1985, 1987, 1989, 1991, 1992, 1995, 2001 гг.		1973 г.	
		м	м	Ярусы	м	Слои	
НМЗ V	1	0,6–1,0	0,7?	начало IV–II ³			
	2			конец V — начало IV		0,7	1А
	3			VI — конец V		0,6	ИБ (0,4 м)
Позднее НМЗ IV	4А			начало VIII–VII		0,6	IIА (0,3 м)
	4Б			середина IX — начало VIII		0,6	
Среднее НМЗ IV	5			X — середина IX		0,7	IIБ (0,3 м)
	6			начало XII–XI		0,8	III (0,4 м)
Раннее НМЗ IV	7			конец XIII — начало XII		0,6	
	8			XIV — конец XIII		0,65	
Позднее НМЗ III	9			начало XVI–XV		0,65	
	10			начало XVII — начало XVI		0,5	
НМЗ III	11			начало XVIII — XVII		0,6	
	12			начало XIX — XVIII		0,6	
	13			начало XX — XIX		0,6	

В целом на раскопе 5 изучено 13 или 14 (если считать 4А и 4Б отдельными горизонтами) строительных горизонтов общей мощностью более 9,5 м: три горизонта времени НМЗ V (1–3) — около 2,5 м, пять (шесть) горизонтов времени НМЗ IV (4–8) — около 4 м и пять горизонтов времени НМЗ III (9–13) — около 3 м. На основе типологического анализа материалов раскопа 5 (в первую очередь, расписной керамики) выделены три этапа развития комплекса эпохи ранней бронзы (Кирчо 1986: 143): раннее НМЗ IV (горизонты 7–8), среднее НМЗ IV (горизонты 5–6) и позднее НМЗ IV (горизонты 4А–4Б).

Работы на раскопе 5 частично затронули и остатки обводных стен, впервые исследованных в 1959–1961 и 1965 г. на восточном краю «Холма стены» (Массон 1967б: рис. 4). С поправкой на значительные разрушения

¹ В единственной предварительной публикации материалы раскопа 4 датированы переходным временем от позднего НМЗ IV к раннему НМЗ V (Сарияниди 1966: 72).

² Строения горизонта 3 исследованы на площади более 400 м², горизонта 4 — около 600 м², горизонтов 5–10 — более 500 м² каждый, горизонта 11 — около 150 м², горизонта 12 — более 100 м², горизонта 13 — 25 м².

³ Основание стен Ю угла ул. Широкой горизонта 1 раскопа 5 находилось на уровне –10 см от границы III–IV ярусов.

обводных стен с 1965 по 1977 г., культурные слои траншеи на краю «Холма стены» и стратиграфического раскопа 5 примерно можно соотносить следующим образом:

Таблица IV

Датировка и соотношение напластований на краю «Холма стены» и раскопа 5

Периоды	Восточный край «Холма стены» (1959–1961, 1965 гг.)		Раскоп 5	
	Ярусы	Обводные стены	Ярусы	Горизонты
Позднее НМЗ IV и раннее НМЗ V	XI–XIV	стена А	V–VIII	4–3
НМЗ IV	XV–XVII	стены А1, А2 и верхняя часть стены Б	IX–XII	6–5
	XVII–XIX	стена Б	XII–XIV	8–7
Позднее НМЗ III	XX–XXI	?	XV–XVI	10–9
НМЗ III	XXII–XXIV	?	XVII–XIX	13–11

Раскоп 6

В. И. Сарияниди на раскопе 6 (западный склон «Холма ремесленников») исследовал остатки трёх строительных горизонтов (РА ИА РАН. 3407. Л. 21, 22) общей мощностью около 2,0 м (табл. 13А, разрез). Судя по абсолютным отметкам погребений, верхний горизонт, датированный временем раннего НМЗ V, имел толщину около 0,5 м (погр. 73–80 на полу камеры 1 — на уровне –128; погр. 83а, 83б в заполнении камеры 2 — на уровне –143, а погр. 83 в заполнении камеры 2 — на уровне –152), средний горизонт времени позднего НМЗ IV имел толщину около 0,8 м (погр. 68–71 в камере 2 — на уровне –208; погр. 61–65, 65а на верхнем полу камеры 3 — на уровне –190), а нижний горизонт, датированный временем НМЗ IV, имел толщину около 0,7 м (уровни нижних полов камер 2 и 3 — –275 и –285).

Раскоп 7

На раскопе 7 (восточный фас Алтын-депе) планиграфически исследованы строения четырёх горизонтов, три верхних из которых соотносены с тремя этапами перестроек монументального культового сооружения и датированы временем НМЗ V (Массон 1981а: глава 4), а горизонт 4 — временем позднего НМЗ IV. Толщина культурных напластований времени НМЗ V за пределами монументальных кладок, судя по данным шурфов 1968 г. в пом. 9 и 16 (РА. 1968 г. Д. 7. Л. 8, 9; Д. 8. Л. 4), не превышала 2,2 м.

Раскоп 8

На планиграфическом раскопе 8 («Холм меди») в 1971–1972 гг. изучены строения горизонта 1, сохранившиеся на высоту 0,5–1,2 м и перекрытые более поздними зольно-мусорными наслоениями (горизонт 0) мощностью 0,3–0,5 м (РА. 1971 г. Д. 26. Л. 7–15; Массон 1981а: 39). Материалы в целом датированы временем НМЗ V.

На стратиграфическом раскопе 8 (в ложине к западу от основания «холма меди») исследованы монументальные сооружения, оформлявшие юго-западный въезд на Алтын-депе. В 1979–1980 гг. здесь изучены три обводные стены эпохи энеолита (стены 1, 2 и 3; РА. 1979 г. Д. 24. Л. 2–5; 1980 г. Д. 38. Л. 4, 5), а в 1969, 1975–1976 гг. — стены и башни-пилоны эпохи бронзы, в строительстве и функционировании которых прослежено пять этапов, датированных временем НМЗ IV — раннего НМЗ V (Массон 1970б: 9, 10, рис. 5; 1981а: 31–33). Разрез напластований (Массон 1981а: рис. 10) показывает, что 2-й — 4-й этапы существования обводных стен эпохи бронзы соответствуют шести строительным горизонтам внутри поселения — пяти горизонтам времени НМЗ IV и одному горизонту времени НМЗ V (табл. V).

Обводная стена 1-го этапа датирована В. М. Массоном временем раннего НМЗ IV по находкам керамики в мусорных слоях (XII–XI ярусы) вне пределов поселения (снаружи за стеной). Однако этот комплекс керамики может быть отнесён как к началу эпохи бронзы, так и к концу эпохи позднего энеолита. Графически зафиксированный в 1975 г. разрез напластований представляет собой северо-западный обрез стратиграфического раскопа 8, а работы 1979–1980 гг. проводились в его юго-восточной части, по абсолютным отметкам расположенной выше. То есть ярус IX раскопа 1979–1980 гг. примерно соответствуют ярусу XI раскопа 1975 г., а стена 1 (энеолит) — 1-му этапу строительства обводных стен по В. М. Массону. Учёт этих обстоятельств и данные стратиграфии внутри поселения, полученные в 1975 г. и в шурфе 1979 г., показывают, что на стратиграфическом раскопе 8 изучены напластования 14 строительных горизонтов общей мощностью около 9,5 м: два горизонта времени НМЗ V (4-й и 5-й этапы существования обводных сооружений эпохи бронзы по В. М. Массону) — менее 2 м, шесть горизонтов времени НМЗ IV (пять горизонтов строительных остатков, синхронных 2-му и 3-му этапам строительства и функционирования обводных сооружений эпохи бронзы по В. М. Массону и поздний этап существования стены 1 эпохи энеолита) — 3,5 м и шесть горизонтов времени позднего НМЗ III — позднего НМЗ II (три горизонта, соответствующие периодам строительства обводных стен эпохи энеолита и три горизонта строительных остатков ниже этих обводных стен) — около 4 м.

Таблица V

Датировка, мощность и соотношение напластований на стратиграфическом раскопе 8¹

Периоды	Разрезы 1969 и 1975 г.				Шурф 1979 г.			Разрез 1980 г.		
	Ярусы	Горизонты	Этапы обводной стены	м	Ярусы	Строительные остатки	м	Ярусы	Строительные остатки	м
НМЗ V	II–I	2 (1969 г.)	5-й	1,0?						
	IV–III	3	4-й	1,0						
НМЗ IV	V	4	3-й	0,5						
	середина VII–VI	5		0,75						
	VIII — середина VII	6	2-й	0,75						
	IX	7		0,5				VII	эпоха бронзы	0,4
	X	8		0,5				нач. VIII — нач. IX		0,5
Позднее НМЗ III — раннее НМЗ IV	XII–XI	за стеной	1-й	1,0	XI — середина IX	обводная стена	1,2	XI — начало IX	стена 1	1,4
Позднее НМЗ II — позднее НМЗ III					середина XIV–XII	мусорные слои	1,3	сер. XIII — сер. XI	стена 2	0,8
					XVI — середина XIV	два горизонта	1,2			
					середина XVIII–XVII	пол дома	0,7			

Раскоп 9

В ходе планиграфических исследований на раскопе 9 («Холм вышки») на нескольких участках были получены данные по стратиграфии напластований, что позволило выделить по крайней мере три, а местами и четыре-пять строительных горизонтов в конкретных жилищно-хозяйственных комплексах и погребальных сооружениях. Эти горизонты получили соответственно наименование финального (0), верхнего (1), нижнего (2), 3 и 4 (последние два исследованы в 1985–1986 гг. в южной части раскопа)². Горизонты 0–3 отнесены к периоду НМЗ V, а горизонт 4 — к периоду позднего НМЗ IV (Массон 1981а: 49–55; Берёзкин 1994: 15–24; 2001).

Таблица VI

Датировка и мощность (в м) напластований на разных участках раскопа 9

Периоды	Горизонты	1977 г. ³	1982–1983 гг. ⁴	1985 г. ⁵		1986 г. ⁶		
		Разрезы по линии						
		A–B–B	ЮВ–СЗ	СВ–ЮЗ	ЮВ–СЗ	ЮЗ–СВ	ЮВ–СЗ	ЮЗ–СВ
Позднее НМЗ V	0		0,5–0,6	0,5–1,0	0,4–0,5	0,5–0,7	0,5	0,4
Среднее НМЗ V	1	0,7	0,5–0,9	0,7	0,5–0,6	0,7	0,6	0,5
	2	0,8–1,0		0,6–0,75	0,8–1,0	0,6	0,6	0,5
Раннее НМЗ V	3			0,5	0,6		0,6–0,8	0,8–0,9
Позднее НМЗ IV	4				0,5		0,5–0,9	0,6–0,8

Таким образом, по данным раскопа 9, напластования времени НМЗ V на Алтын-деле образованы четырьмя строительными горизонтами общей мощностью не менее 2,2 и до 3,0 м.

¹ Разрез 1975 г. опубликован (Массон 1981а: рис. 10). Стратиграфия шурфа 1979 г. дана по полевому отчету (РА. 1979 г. Д. 24. Л. 2–5), раскопа 1980 г. — по разрезу обводных стен эпохи энеолита (РА. 1980 г. Д. 40. Л. 2).

² Ю. Е. Берёзкин именует и строительные горизонты, и строительные периоды Алтын-деле «Алтын-0», «Алтын-1», «Алтын-2» (Берёзкин 1994: 20, 23) или «Ал-0», «Ал-1», «Ал-2» и т. д. (Берёзкин 2001).

³ Разрез через двор Г, пом. 141, 142, 136, 148, 140, ул. Зеркальную, пом. 161, 169, 173, 172, 191, 202, 206 (РА. 1977 г. Д. 37. Л. 29).

⁴ Разрез через двор (над пом. 310–312 и 318), пом. 304–306, ул. Красивую и двор Р (РА. 1985 г. Д. 42. Л. 7).

⁵ Разрезы опубликованы (Берёзкин 2001: рис. 4, *вверху* и рис. 4, *внизу*).

⁶ Разрезы опубликованы (Берёзкин 2001: рис. 6, 3 и 5).

Раскоп 10

На раскопе 10 («Холм ремесленников») планиграфически изучены строительные остатки двух горизонтов (Масимов 1976: 15–32). Строения первого (верхнего) горизонта, связанные преимущественно с производственным комплексом, сохранились на высоту около 0,5 м. Стены строений второго горизонта сохранились местами на высоту до 1 м, а в ряде выделенных хозяйственно-жилых комплексов прослежены следы перестроек. Таким образом, на раскопе 10 исследованы два горизонта времени НМЗ V мощностью около 1,5 м.

Раскоп 11

В шурфе на раскопе 11 (лощина между «Холмом вышки» и «Холмом погребальных камер», юго-восточный въезд на поселение) исследованы энеолитические напластования Алтын-депе (Массон 1981а: 15, 16, рис. 4). В верхней части наслоений шурфа (середина XI — середина II ярусов) представлены остатки шести строительных горизонтов с керамикой геоксюрского типа, общей мощностью около 4,4 м, синхронизируемые В. М. Массоном с горизонтами Алтын 9–14 раскопа 1 (1981а: 16) и датируемые временем позднего НМЗ II — позднего НМЗ III. Соответствующие напластования раскопа 1 содержат (по мнению В. М. Массона) остатки пяти строительных горизонтов, однако их физическая мощность (около 4 м) близка толщине синхронных наслоений шурфа раскопа 11 и разреза обводных стен эпохи энеолита на раскопе 8.

Раскоп 12

На небольшом раскопе 12 (северо-западная часть «Холма ремесленников») планиграфически изучены строительные остатки двух горизонтов (Масимов 1976: 35–37), первый (верхний) из которых имел, как и на раскопе 10, плохую сохранность, а строения второго горизонта были исследованы не на полную глубину. Эти напластования датированы в целом временем НМЗ V.

Раскоп 13

На раскопе 13 (северо-восточный край «Центральной площади») исследованы строения двух горизонтов. В южной (фактически юго-западной) части раскопа вскрыты три хозяйственно-жилых комплекса и двор А времени среднего НМЗ V. В северной (вернее северо-восточной) части раскопа представлены строительные остатки трёх более ранних жилых комплексов, датированных автором раскопок В. А. Завьяловым (Завьялов 1980: 88) и В. М. Массоном (Массон 1981а: 43, 44) временем раннего НМЗ V. Ю. Е. Берёзкин синхронизирует комплексы южной части раскопа 13 с горизонтом Алтын-1, а северной части — с горизонтом Алтын-2 или даже Алтын-0 и Алтын-1 соответственно (Берёзкин 1994: 23)¹.

Раскоп 14

На раскопе 14 (западный край «Массива жилых кварталов») в 1981 г. были выявлены две обводные стены, последовательно возведённые с отступом по склону холма. Нижняя, более ранняя стена № 1 датирована В. М. Массоном эпохой позднего энеолита (РА. 1981 г. Д. 47. Л. 9,10).

Раскоп 15

На раскопе 15 (северный край «Холма ремесленников») в напластованиях мощностью 0,7–0,8 м изучены строения горизонта, соотносённого В. М. Массоном с горизонтом Алтын 10 раскопа 1 (РА. 1981 г. Д. 47. Л. 10; Д. 49. Л. 3). Остатки этих строений в западной части раскопа перекрыты мусорными наслоениями толщиной до 1,3 м, в целом соотносёнными с горизонтом Алтын 9². Таким образом, на раскопе 15 напластования времени позднего НМЗ III имели толщину более 1,5 м.

Раскоп 16

На раскопе 16 («Массив жилых кварталов») были предприняты специальные работы для уточнения стратиграфии напластований эпохи средней бронзы на Алтын-депе. Здесь выявлено пять строительных горизонтов (табл. VII), однако, горизонт 3 раскопа 16 (мощностью около 2 м) имеет явные следы перестройки и фактически соответствует по крайней мере двум горизонтам, что отмечено и автором раскопок (Удеумурадов 1993: 29–33, рис. 7). Три верхних строительных горизонта отнесены к периоду НМЗ V (причем ранний этап горизонта 3 — к периоду раннего НМЗ V), а два нижних — к периоду позднего НМЗ IV (Удеумурадов 1993: 34–36).

¹ Датировка В. А. Завьялова и В. М. Массона представляется более обоснованной — в заполнении помещений северной части раскопа 13 найдено большое количество керамики времени позднего НМЗ IV, включая расписные сосуды на нижних полах *in situ*. К периоду Алтын 1 возможно относятся только строения и материал дворов Б и В северного угла раскопа 13.

² Мощность напластований периода Алтын 9 на раскопе 15 обусловлена тем, что в мусорные слои на краю холма была впущена более поздняя обжигательная печь. Возможно, эти наслоения соответствуют двум строительным горизонтам.

Таблица VII

Датировка и мощность напластований на раскопе 16

Периоды	Горизонты ¹	Ярусы	м
Позднее НМЗ V	1 (5)	I	0,5
НМЗ V	2 (4)	III–II	1,0
Раннее НМЗ V	3 (3)	середина VII — середина III	1,75–2,0
Позднее НМЗ IV	4 (2)	середина VIII — середина VII	0,5
	5 (1)	VIII	0,3

Таким образом, на раскопе 16 документально зафиксирована максимальная толщина напластований времени НМЗ V на Алтын-депе — до 3,5 м, образованная напластованиями четырёх горизонтов.

Статистический анализ керамики раскопа 16 (Удеумурадов 1993: 35, 36) подтвердил предлагавшееся ранее В. М. Массоном выделение комплекса времени раннего НМЗ V, к которому относятся материалы периода Алтын 3. На раскопе 9 в начале периода Алтын 2 происходила кардинальная перепланировка на участке зданий 27–29 (Берёзкин 2001: 40–43, рис. 1 и 2), а данные стратиграфии Алтын-депе показывают, что, хотя напластования времени НМЗ IV перекрыты строительными остатками горизонта Алтын 3 по всей площади поселения, но в целом ряде мест (раскопы 4, 6, 13с) строения периода Алтын 2 отсутствуют, что, скорее всего, свидетельствует об изменении назначения этих участков.

Аналогичная картина выявлена и при сравнении горизонтов Алтын 1 и Алтын 0. Во первых, на значительной площади поселения (на восточном краю и в центральной части) напластования периода Алтын 0 вообще отсутствуют. Во вторых, там, где таковые слои изучены (раскопы 8, 9, 10, 12, 16), жилищно-хозяйственные комплексы периода Алтын 1 перекрыты остатками производственных сооружений, подсобных строений и мусорными слоями дворов или (редко) жилыми комплексами с иной ориентацией стен. Эти данные позволяют наметить три этапа — ранний (Алтын 3), средний (Алтын 2 и 1) и поздний (Алтын 0) в развитии комплекса эпохи средней бронзы (времени НМЗ V) на Алтын-депе.

* * *

В целом, в результате исследований строительных остатков на Алтын-депе выделены следующие последовательные этапы развития культурных комплексов (рис. 2; табл. VIII²): средний энеолит времени НМЗ II (горизонт 15 раскопа 1); конец среднего энеолита времени позднего НМЗ II (горизонт 14 раскопа 1, середина XVIII–XVII ярусы шурфа раскопа 8 1979 г. и горизонт 6 шурфа раскопа 11); поздний энеолит времени НМЗ III (горизонты 13, 12 и 11 раскопов 1 и 5, стены строений и мусорные напластования в XVI–XIII ярусах и обводная стена 3 эпохи энеолита раскопа 8 1979–1980 гг., а также горизонты 5–3 шурфа раскопа 11); конец позднего энеолита времени позднего НМЗ III (горизонты 9 и 10 раскопов 1, 5 и 15, XII–X ярусы и обводные стены 2 и 1 эпохи энеолита раскопа 8 1979–1980 гг., а также стена № 1 раскопа 14); начало ранней бронзы времени раннего НМЗ IV (горизонты 8 и 7 раскопов 1 и 5, XI–X ярусы стратиграфического раскопа 8 1975 г. и IX–VIII ярусы раскопа 8 1980 г.); средний этап ранней бронзы времени среднего НМЗ IV (горизонт 6 раскопа 1, горизонты 6 и 5 раскопа 5, IX — середина VII яруса стратиграфического раскопа 8 1975 г. и, возможно, частично нижний горизонт раскопа 6); поздний этап ранней бронзы времени позднего НМЗ IV (горизонты 5 и 4 раскопов 1 и 16, горизонты 4 раскопов 5, 7, 9, нижний горизонт раскопа 4, средний горизонт раскопа 6, середина VII–V ярусы стратиграфического раскопа 8 1975 г.); начало средней бронзы времени раннего НМЗ V (горизонты 3 раскопов 1, 5, 7, 9, верхние горизонты раскопов 4 и 6, IV–III ярусы стратиграфического раскопа 8 1975 г., горизонт 1с раскопа 13 и, частично, горизонт 3 раскопа 16); средняя бронза времени среднего НМЗ V (горизонты 2 и 1 раскопов 1, 5, 7, 9, горизонт 1 стратиграфического раскопа 8 1969 г. и горизонт 1 планиграфического раскопа 8, горизонты 2 раскопов 10 и 12, горизонт 1ю раскопа 13, горизонты 3, частично, и 2 раскопа 16, а также, возможно, поверхностный слой раскопа 2/3); поздний этап средней бронзы (финальный этап существования Алтын-депе) времени позднего НМЗ V (горизонты 0 раскопов 8 и 9, горизонты 1 раскопов 2/3, 10, 12 и 16).

¹ Первая цифра — номер горизонта по полевой фиксации, вторая — по публикации (Удеумурадов 1993: 29–33).

² Базовые стратиграфические раскопы — 1, 5 и 16, к которым привязана стратиграфия остальных, в основном, планиграфических раскопов. Указаны номера строительных горизонтов и периодов, под которыми они далее фигурируют в тексте. В ряде случаев использованы условные наименования горизонтов: в — верхний, н — нижний, ср. — средний, 1ю и 1с — южный и северный комплексы раскопа 13. В колонке «раскоп 8» приведены данные стратиграфии (сверху вниз): планиграфического раскопа 8 (исследования 1971–1972 гг.), этапы 5–1 строительства и существования монументальных обводных сооружений (исследования 1969 и 1975–1976 гг.), обводных стен эпохи энеолита (работы 1980 г.) и подстилающих их напластований в шурфе 1979 г.



Рис. 2
Fig. 2

Таблица VIII

Соотношение строительных горизонтов на различных исследованных участках (раскопах) Алтын-депе

№№ раскопов Периоды	1	2/3	4	5	6	7	8	9	10	11	12	13	14	15	16
Позднее НМЗ V		1					0	0	1		1				1 (5)
Среднее НМЗ V	Алтын 1				1		1	1	1	2		2			
	Алтын 2			2		2	5-й этап	2				1ю			
Раннее НМЗ V	Алтын 3		в.	3	в.	3	4-й этап	3				1с			3 (3)
Позднее НМЗ IV	Алтын 4		н. А	4А	ср.	4	3-й этап	4							4 (2)
	Алтын 5		н. Б	4Б											
Среднее НМЗ IV	Алтын 6			5	н.		2-й этап								
				6											
Раннее НМЗ IV	Алтын 7			7			1-й этап — стена 1 (энеолит)						в?		
	Алтын 8			8										н	9?
Позднее НМЗ III	Алтын 9			9			стена 2 (энеолит)			1					
	Алтын 10			10			стена 3 (энеолит)			2					10
НМЗ III	Алтын 11/12			11			XVI — середина XIV (два горизонта)			3					
				12						4					
	Алтын 13			13						5					
Позднее НМЗ II	Алтын 14						середина XVIII–XVII			6					
НМЗ II	Алтын 15														

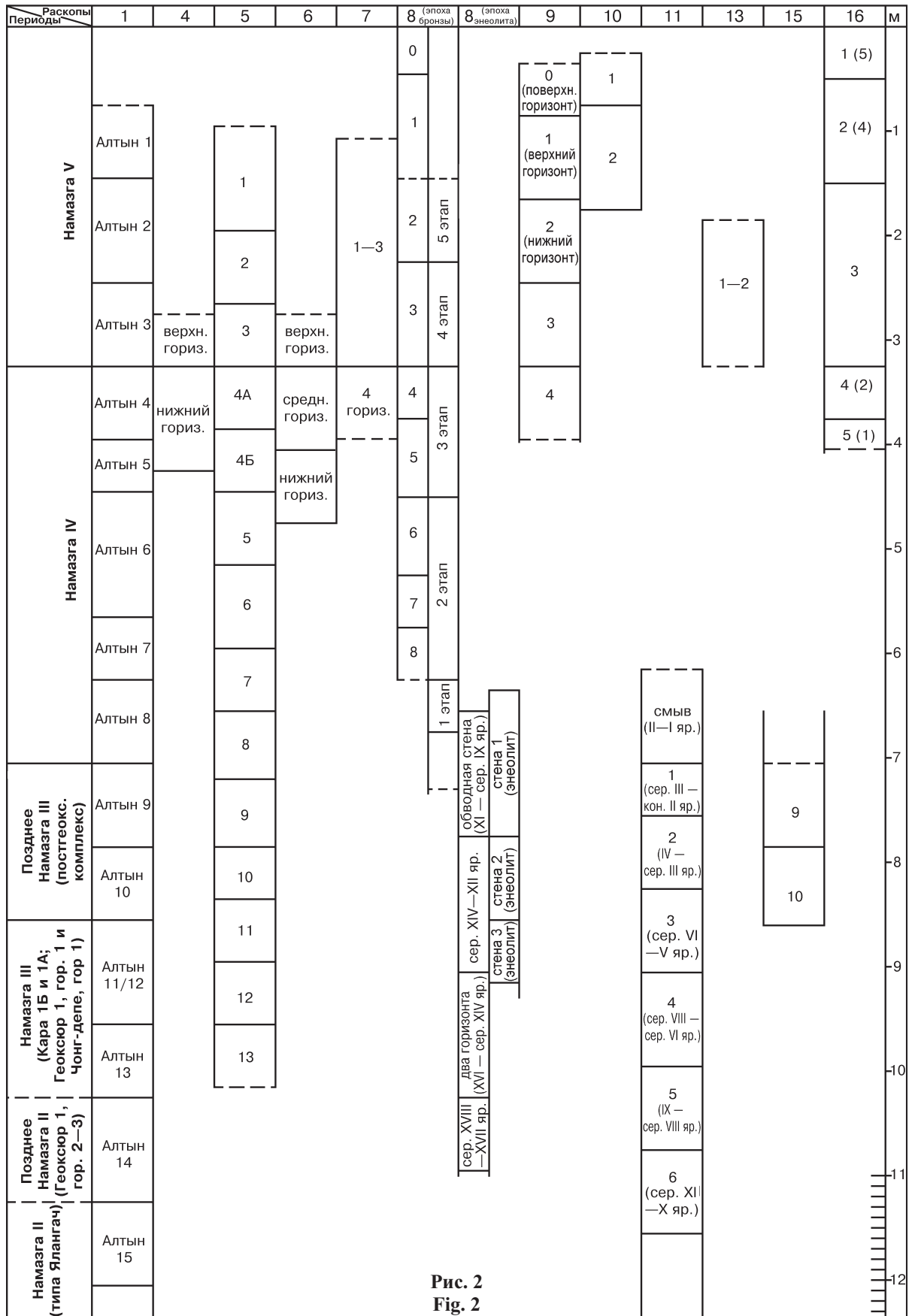
К рис. 2. Сводная стратиграфия исследованных строительных остатков Алтын-депе

Для раскопа 8 даны две колонки. В колонке «раскоп 8 (эпоха бронзы)» вверху приведены данные стратиграфии планиграфического раскопа 8 (исследования 1971–1972 гг.); ниже, в левой части — строительных остатков внутри поселения, а в правой части — 5–1 этапы строительства и существования монументальных обводных сооружений (исследования 1969 и 1975 гг.; Массон 1981а: 31–33).

В колонке «раскоп 8 (эпоха энеолита)» в левой части приведена стратиграфия напластований внутри поселения по данным шурфа 1979 г., а в правой части — обводных стен эпохи энеолита, изученных в 1980 г.

To the fig. 2. Composite stratigraphy of excavated building remains at Altyn-Depe

For Excavation 8 two columns are given. In the column «Excavation 8 (Bronze Age)», the stratigraphic data from the planigraphic Excavation 8 (researches of 1971–1972) are presented above; below, left — the stratigraphy of building remains within the limits of the settlement, to the right — 5–1 phases of the construction and existence of the monumental encircling structures (excavations of 1969 and 1975; Masson 1981a: 31–33).

In the column «Excavation 8 (Eneolithic)», the stratigraphy of layers within the limits of the settlement obtained from the pit of 1979 is given left; to the right — the stratigraphy of the Eneolithic encircling walls excavated in 1980

Глава 2. Общая характеристика погребений Алтын-депе

Местоположение погребений

Население Алтын-депе, как и других поселений конца V — начала II тыс. до н. э. в подгорной зоне Копетдага, производило захоронения прямо на территории поселения. Так как поселение-тепе (телль) являлось единственной возвышенной точкой на плоской аллювиальной равнине, полностью заливаемой весенними паводками, местоположение погребений на самом поселении, видимо, предохраняло их от размывания (разрушения).

Погребения древнеземледельческой культуры Юго-Западного Туркменистана этого же времени (IV–II тыс. до н. э.), памятники которой находились в долинах, изобиловавших предгорными всхолмлениями, располагались на таких всхолмлениях, рядом, но отдельно от поселений, образуя собственно могильники (Пархай I и II, Сумбар I и II; Хлопин 1983; 1997; 2002; Хлопин, Хлопина 1979).

Возможно, однако, что расположенные рядом с поселениями могильники в подгорной зоне Копетдага остаются просто неизвестными науке, поскольку они перекрыты многометровыми аллювиальными напластованиями.

Судя по данным стратиграфии шурфа раскопа 11 Алтын-депе, подножие холма середины периода НМЗ I (в целом соответствующее уровню дневной поверхности начала IV тыс. до н. э.) находилось на глубине около 7 м ниже современной дневной поверхности. Следовательно, примерно за шесть тысяч лет на равнине накопилось не менее 7 м аллювиально-деллювиальных отложений, а дневная поверхность окружающей равнины III — начала II тыс. до н. э. находится, соответственно, на глубине 4–5 м ниже современной дневной поверхности. Таким образом, если жители Алтын-депе и других поселений подгорной зоны конца V — начала II тыс. до н. э. и производили часть своих захоронений на равнине, то их обнаружение возможно только при гигантских земляных работах, а скорее, лишь случайно, в естественных или искусственных глубоких разрезах (размывах).

Для позднего этапа эпохи средней бронзы (конец III — начало II тыс. до н. э.) Юго-Восточного Туркменистана известны два могильника вне территории поселения — Тахтабазар в среднем течении р. Мургаб (Удемурадов 1993)¹ и Гонур I рядом с поселением Гонур I-Север (Salvatori 1994; 1995; 1996; Сарияниди 2001) в дельте Мургаба. В эпоху поздней бронзы (II тыс. до н. э.; период НМЗ VI) захоронения уже, в основном, производили в специальных могильниках, расположенных вне поселения (часть погребений Теккем-депе, Янгикалинский могильник).

На Алтын-депе покойных хоронили в культурном слое поселения и в наземных погребальных камерах из сырцового кирпича. По количественному составу погребённых захоронения подразделяются на индивидуальные, двойные, тройные и коллективные (от 4 до 38 человек). Двойные и тройные захоронения совершали как одновременно, так и последовательно, коллективные захоронения — в основном, последовательные, но практиковали и обряд вторичного перезахоронения костей.

Погребения, на первый взгляд, расположены совершенно хаотично, прямо внутри жилых построек и дворов или на незастроенных участках поселения на краю холма-тепе. В то же время уже сама по себе высокая концентрация захоронений, выявленная при исследованиях окраинных частей поселения на раскопах 1, 4, 5, 6, 7, 8 (стратиграфическом), «Раскопе стены» и у северного въезда на Алтын-депе, показывает, что захоронения производили на специальных участках на краю поселения. Так, на раскопе 1 рядом с погребальной камерой эпохи позднего неолита, в которой выявлено три последовательных уровня захоронений, найдено ещё несколько захоронений и перемещённые кости скелетов (скорее всего, перезахоронения). То есть, данный участок поселения служил для погребальных целей длительное время. Анализ местоположения погребений в напластованиях одиннадцати строительных горизонтов стратиграфического раскопа 5, показывает, что захоронения внутри поселения из горизонта в горизонт проводили в основном на одних и тех же участках, находившихся на краю жилых кварталов (Кирчо 2001б: 14, 34, 35). Погребения, найденные в 8–11 горизонте, сосредоточены преимущественно в С и Ю углу и в 3 и ЮВ частях раскопа 5, а погребения, обнаруженные в 4–7 горизонтах, концентрируются в СЗ, СВ, ЮВ частях раскопа и в Ю углу. Причём, как правило, в одном или нескольких горизонтах на этих участках находились наземные погребальные камеры, вокруг которых производили захоронения в культурном слое.

Аналогичная картина наблюдалась на раскопе 9, где в нескольких случаях погребальные камеры (пом. 9, 11, 124) расположены в непосредственной близости друг от друга, а вокруг них концентрируются индивидуальные погребения или перезахоронения (погр. 403, 404/405, 406–409) в культурном слое поселения. В Ю части раскопа 9, на участке, где были исследованы строения четырёх горизонтов, погребальная камера (пом. 371) находилась в специальном дворе (пом. 270), а вокруг камеры, содержавшей четыре последовательных слоя захоронений, найдено ещё шесть индивидуальных и одно двойное погребения (Березкин 1994; 2001).

Кроме того, почти полное отсутствие следов разрушения захоронений в культурном слое перекопами показывает, что они были видимо, как-то обозначены на поверхности. Таким образом, можно считать, что на Алтын-депе не позднее эпохи позднего неолита начинается выделение могильников, хотя и на территории самого поселения².

В то же время, многочисленные погребения новорождённых и младенцев до 1 года (до 35 % от числа всех захоронённых) встречены практически во всех исследованных домохозяйствах Алтын-депе. Как правило, такие

¹ Поселение, жители которого производили захоронения на могильнике Тахтабазар, пока неизвестно.

² Могильники конца периода среднего — позднего неолита на специальных участках для захоронений зафиксированы на поселениях Кара-депе и Геоксюр I (Массон 1960; 1962; 1982; Сарияниди 1965а; 1965б).

захоронения найдены поблизости от стен или углов помещений и дворов, как в заполнении строений (часто прямо под полом), так и в междомных пространствах. В помещении могло находиться до восьми погребений младенцев. В одном случае новорождённый (погр. 787) был покрыт обмазкой стены (как бы замазан в стену). Кажется, что эти захоронения тесно связаны именно с функционирующими жилыми или хозяйственными строениями.

Погребальные сооружения

Погребальные сооружения на Алтын-депе представлены тремя основными типами: 1) ямы и 2) подземные камеры-склепы в культурном слое поселения, 3) наземные погребальные камеры — строения из сырцового кирпича. Кроме того, в ряде помещений зафиксированы находки перемещённых костей, как на полу, так и на уровне выше первоначального пола помещения. При этом кости обычно встречаются на довольно большой площади (2–4 м²). Такие погребения, в зависимости от конкретных наблюдений, предположительно отнесены либо к остаткам захоронений в погребальных камерах, где основная масса костей была перезахоронена, либо это свидетельство специального ритуала (?) при оставлении помещений.

При захоронениях в культурном слое поселения границы погребального сооружения, как правило, ни в плане, ни в разрезе не прослежены. Исключение, как уже говорилось в начале книги, составляют ямы (или подземные камеры), имевшие однородное зольное заполнение или, наоборот, выкопанные в золе и ямы, прорезавшие стены строений или кирпичные забутовки. Изредка удавалось наметить погребальное сооружение в плане по положению скелетов и инвентаря и границам подстилки-циновки.

Для захоронений младенцев и детей конца периода ранней бронзы — эпохи средней бронзы иногда использовали крупные хозяйственные сосуды или кухонные котлы (табл. 164: 2)¹. Такие сосуды, содержавшие погребения, также помещали, вероятно, в ямы. Во всех зафиксированных случаях определены лишь контуры самой нижней части сооружения — небольшие, прямоугольные или (чаще) овальные в плане ямы (0,45–0,9 x 1,0–1,8 м — для захоронений взрослых; 0,25–0,45 x 0,45–0,6 м — для захоронений детей и подростков; 0,6–0,8 x 0,9–1,7 м — для перезахоронений костей скелетов). Тройное одновременное захоронение предположительно мужчины, ребёнка и женщины было совершено в яме размерами 1,15 x 1,10 м (погр. 843–845; табл. 134). Иногда погребальные ямы были настолько малы, что не оставалось места для сопровождающего инвентаря, который ставили прямо на тело (погр. 736; табл. 116).

Небольшие размеры ям и отсутствие следов разрушения строений над большинством погребений позволяют считать, что ямы были неглубокими. Так, погр. 607, найденное на раскопе 5 в слое золы, образовавшемся в результате работы гончарной печи № 2 раннего этапа 5 строительного периода, находилось всего на 0,3 м глубже и непосредственно под неповреждённым подом топочной камеры гончарной печи № 1, построенной на позднем этапе 5 строительного периода. То есть, захоронение было совершено в то время, когда гончарная печь № 2 уже работала, однако, раньше, чем была построена печь № 1. Учитывая даже, что нижняя часть гончарной печи № 1 была, видимо, заглублена в землю, глубина погребальной ямы все же не могла превышать 0,5–0,6 м. Ямы, содержавшие перезахоронения костей одного человека, также видимо были неглубокими. Так, перезахоронение костей ребёнка (погр. 904) было совершено в яме размерами 0,9 x 0,6 м, на дне которой находился череп, над ним — позвонки и кости ног, а в верхней части заполнения — нижняя челюсть. Прослеженная по распределению костей глубина ямы — около 0,5 м, а общая её глубина вряд ли превышала 0,7–0,8 м.

Более глубокими, вероятно, были ямы, в которых последовательно захоронены два человека, один над другим (погр. 240–241, 779–780, 883–884). Такие погребения редки и судя по частичным перемещениям костей более раннего захоронения, их осуществляли через небольшой промежуток времени. В тех случаях, когда в двойном последовательном захоронении останки одного человека представляют собой сдвинутые в сторону кости, а скелет второго находится в анатомическом порядке (погр. 126–127, 130а–131а), погребальное сооружение, вероятно представляло собой подземную камеру, но зафиксировать такую камеру удалось лишь однажды. Округлая подземная камера для погр. 626–627 (диаметром около 1,25 м) была выкопана в слое золы и, благодаря этому, хорошо «читалась» в плане (табл. 98). Кроме того, входная яма, расположенная к западу от камеры, разрушила северную часть горна № 2 в горизонте 5 и стену пом. 29 горизонта 6 раскопа 5 (табл. 89). Судя по этим данным, захоронения совершены с уровня горизонта 4 (что подтверждается и расписными сосудами типа Алтын 4 — времени позднего НМЗ IV в составе инвентаря), а глубина входной ямы была не менее 1,2–1,5 м.

Индивидуальные захоронения в подбоях, заложенных со стороны входа сырцовыми кирпичами, широко представленные в могильнике Гонур 1 (Сарианиди 2001: 15; Salvatori 1994: figs. 2; 9, 1; 12, 1, 3; 13, 1, 2, 4; 15, 1), на Алтын-депе не обнаружены. Однако в одном случае (погр. 660) захоронение со стороны помещения было ограничено стеночкой из трёх кирпичей, а за спинами погр. 880 и 881 прослежены остатки сырцовых стеночек длиной около 1 м, шириной около 0,25 м и высотой в 4 ряда кладки. В нескольких случаях (погр. 4, 91, 93, 571 и 578, 924а) при описании погребений упоминается, что вокруг захоронения прослежена обкладка из сырцового кирпича, однако точно погребальные сооружения не зафиксированы². Возможно, что за сырцовые обкладки были приняты грани расположенных ниже сырцовых стен или кирпичных завалов.

¹ Вторичное использование хозяйственных сосудов для целей погребения подтверждается тем, что в ряде случаев сосуды лежали на боку или стояли вверх дном, иногда у них было выбито дно или отбита верхняя часть, а отверстия или устье были закрыты другими сосудами или обломками керамики.

² См. например, фотографии погр. 578 (табл. 158), на которых какие-либо следы сырцового сооружения не видны.

Наземные погребальные камеры-склепы представляли собой специально построенные небольшие округлые, подквадратные или прямоугольные строения, видимо, с ложносводчатым перекрытием. В единственном зафиксированном случае высота камеры до сохранившейся точки свода — около 0,9 м (пом. 1 горизонта 6 раскопа 5). Полезная площадь погребальных камер, как правило — 2–4 м² и не превышала 6 м², что однако мало влияло на количество погребённых¹. Кроме того, в напластованиях эпохи ранней бронзы встречены прямоугольная камера с округлой пристройкой с торца (пом. 15, 16 горизонта 5 раскопа 5; табл. 90) и сооружение из трёх небольших овальных камер, имевших общее перекрытие и содержащих индивидуальные захоронения (пом. 20–22 горизонта 7 раскопа 5; табл. 105).

Наземные погребальные камеры располагались во дворах или на краю поселения и практически никогда не примыкали вплотную к стенам жилых помещений. Одна или две стены погребальной камеры могли соприкасаться со стенами соседних хозяйственных строений или дворов, образуя в таких случаях двойную по толщине (до 1 м) стену, то есть, изоляция внутреннего пространства погребальной камеры была, как минимум, двойная. В двух случаях для последовательных захоронений использовали часть построенного ранее помещения, специально дополнительно изолируя его (пом. 17 горизонта 2 раскопа 10 и пом. 22 горизонта 6 раскопа 5).

По крайней мере в трёх случаях прилегающая к камере территория (обводной коридор или часть двора) была использована для размещения части сопроводительного инвентаря или приношений (?) (пом. 6 горизонта 1 раскопа 5; пом. 10 горизонта 1 раскопа 9; пом. 44 горизонта 4 раскопа 5; табл. 8, 28, 85). Видимо, за пределами, но рядом с камерой производили обрядовые действия, которые внутри камеры, в связи с её малыми размерами, были невозможны.

Вторичные перезахоронения костей в ямах (?) в культурном слое поселения в ряде случаев, видимо, объясняются переполненностью погребальных камер малых размеров. Перезахоронивали в основном черепа вместе с небольшим количеством других костей и, иногда, частью погребального инвентаря (погр. 334–343; 403, 404/405 406–409). Показательна в этом отношении забутованная камера — пом. 47 горизонта 4Б раскопа 5, где были найдены только 2 черепа (погр. 487, 488) и 10 нижних челюстей, а в яме рядом с камерой, прорезавшей обжигательную камеру гончарной печи № 1 горизонта 5, были захоронены 6 черепов (погр. 537–542), нижняя челюсть, несколько тазовых и длинных костей и перемешанные останки ещё одного скелета, включая череп (погр. 549). Встречены на Алтын-депе также перезахоронения отдельных черепов (например, погр. 450).

В трёх погребальных камерах выявлены несколько последовательных слоев захоронений, разделённых стерильными прослойками, забутовкой или разными слоями заполнения (камеры горизонтов Алтын 10 и 9 раскопа 1, пом. 47 горизонтов 4Б и 4А раскопа 5 и пом. 371 горизонтов 4–3 раскопа 9). При этом камера — пом. 47 горизонта 4Б была забутована кирпичом и перестроена (западная и восточная стены верхней камеры горизонта 4А были смещены на 0,7–0,8 м к востоку), а стены двух других камер, видимо, просто надстраивали по мере повышения уровня окружающей поверхности. Два или даже три уровня захоронений отмечены В. И. Сарияниди в погребальных камерах на раскопе 6 и А. Ф. Ганялиным при исследовании комплекса захоронений у северного въезда на поселение.

Кроме того, на Алтын-депе изучены по крайней мере два погребальных комплекса² — здания из нескольких помещений, планировочное решение которых принципиально не отличается от жилых комплексов. «Погребальный ансамбль жрецов» в горизонте 3 раскопа 7 (табл. 41) состоял из коридора (пом. 11), вестибюля (пом. 6) и четырёх помещений (пом. 7 — «святилище», пом. 8 — практически пустое помещение с большим очагом, пом. 9 — погребальная камера с последовательными захоронениями и пом. 10 — камера, содержащая преимущественно перезахоронения черепов), расположенных анфиладой, к которым с юга прилегали ещё два помещения (пом. 32 — погребальная камера, пом. 34 — почти разрушенная небольшая комната), раскопанные при изучении строений горизонта 1. При этом, однако, сквозное движение из пом. 7 в пом. 9 было невозможно, так как рядом с проходом (а частично и внутри прохода) из пом. 8 в пом. 9 на полу находилась основная масса сдвинутых в угол костей. Судя по расположению костей, вход в пом. 9 должен был находиться с юго-востока, где выявлен проход в пом. 10. Однако антропологом зафиксировано, что части скелетов переносили из пом. 9 в пом. 10 (Кияткина 1977б: 112), а не наоборот. Остаётся предположить, что заполнение камеры — пом. 9 происходило через крышу. Анфиладная система проходов показывает, что первоначально, при строительстве, здание не предназначалось для совершения захоронений и было превращено в погребальный комплекс уже в процессе функционирования. В пользу такого предположения свидетельствует и площадь помещений здания, использованных под погребальные камеры (пом. 9 — 11 м², пом. 10 — около 14 м², пом. 32 — 10 м²), обычная для жилых или культовых помещений в домохозяйствах Алтын-депе (Массон 1981а; Березкин 1994; 2001) и совершенно нехарактерная для погребальных камер.

Аналогичная картина — планировка жилого дома, значительная площадь помещений, использованных как погребальные камеры и перемещение частей скелетов (в основном, черепов) из одной камеры в другую — отмечена В. И. Сарияниди при исследовании в 1965–1966 гг. сильно разрушенного погребального комплекса на раскопе 4 (табл. 14). Здесь, в доме из четырёх или пяти комнат, два помещения были использованы как погребальные камеры, ещё в двух комнатах найдены целые сосуды и отдельные мелкие кости, а в пом. 5 на одной из стен расчищены остатки росписи полосами красной краски (святилище?).

Оба погребальных комплекса почти одновременны — комплекс на раскопе 4 относится к концу эпохи ранней бронзы, а «погребальный ансамбль жрецов» — к началу эпохи средней бронзы.

¹ В погребальной камере — пом. 9 горизонта 1 раскопа 9, площадь которой менее 5 м², было захоронено 38 человек.

² К сожалению планировка и даже точное количество комнат третьего комплекса (у северного въезда на Алтын-депе), исследованного А. Ф. Ганялиным, неизвестны.

Внутри погребальных сооружений, в первую очередь, погребальных камер, обычно прослежены остатки покрытия пола или дна ямы циновкой или тканью, иногда следы циновок выявлены и на костях (погр. 240–241, 281–282, 843–845), то есть тела были покрыты и сверху. В погр. 403, 404/405 406–409 черепа и кости, помещённые в яму (перезахоронение), были сверху покрыты шерстяной (?) тканью, расшитой бусами.

Стратиграфическое положение погребений и распределение захоронений по строительным периодам

Для хронологического анализа первостепенную важность представляет собой максимально точное определение стратиграфического положения погребений. Небольшая глубина прослеженных ям позволяет считать, что большая часть индивидуальных, а также двойных и тройных одновременных захоронений взрослых и детей в культурном слое поселения, найденных в заполнении конкретного строительного горизонта или повредивших его стены, были совершены, вероятно, в следующем строительном периоде. В то же время, когда погребение перекрыто строительными остатками следующего горизонта (неповреждёнными стенами или полами домов), можно предполагать, что захоронение было совершено в конце периода, до начала строительства зданий следующего горизонта. Последнее, однако, не всегда верно для захоронений младенцев, которые довольно часто находились непосредственно под стенами или полами домов. В этих случаях захоронение производили, вероятно, во время строительства здания, под полом или стеной которого найдено погребение.

Последовательные захоронения в ямах и, особенно, в подземных камерах, имевших большую глубину, могли быть совершены как в следующем периоде, так и позднее. Также предположительно (в пределах одного–двух строительных периодов) и стратиграфическое положение перезахоронений.

Захоронения в наземных погребальных камерах отнесены к тому же строительному периоду, что и окружающие сооружения¹.

Погребения на раскопе 1

Таблица IX

Строительные периоды	Погребения, относящиеся к данному периоду	Погребения, относящиеся, вероятно, к данному периоду	Погребения, отнесённые предположительно к данному периоду или более поздние	Всего:
Алтын 0			15, 16	2
Алтын 1		3, 4, 12, 13, 14	2	6
Алтын 2	5–7	18, 19, 22, 23, 24, 25, 26, 27, 29, 30, 31, 32, 33, 92	34, 35	19
Алтын 3		20, 21, 94, 130	91, 93	6
Алтын 4А	96–98	126–127	82, 95	11
Алтын 4Б		128, 129, 130а–131а		
Алтын 8		277, 283	529	3
Алтын 9	281–282	284, 285	278; 525–528, 535	10
Алтын 10	291–294; 295–296, 308			7
Всего:	15	35	14	64

Захоронения периода Алтын 0

Погр. 15, 16 — индивидуальные захоронения взрослых в заполнении горизонта Алтын 1, совершены, предположительно, в период Алтын 0 или позднее.

Захоронения периода Алтын 1

Погр. 2 — индивидуальное захоронение младенца в поверхностном слое горизонта Алтын 2, совершено, предположительно, в период Алтын 1 или позднее.

Погр. 3, 4² — индивидуальные захоронения взрослых в заполнении горизонта Алтын 2, совершены, вероятно, в период Алтын 1.

Погр. 13 — индивидуальное захоронение подростка в заполнении горизонта Алтын 2, совершено, вероятно, в период Алтын 1.

Погр. 12, 14 — индивидуальные захоронения младенцев в заполнении горизонта Алтын 2, совершены, вероятно, в период Алтын 1.

¹ Исключения из этого правила оговорены особо.

² Упоминание о сырцовый обкладке погр. 4 в Описи погребений и Отчёте отсутствует и имеется только в Дневнике В. М. Массона.

Захоронения периода Алтын 2

Погр. 34, 35 — возможно, одновременное захоронение двух мужчин в заполнении горизонта Алтын 3, совершены, предположительно, в период Алтын 2 или позднее.

Погр. 5–7 — последовательные захоронения трёх взрослых в разрушенной камере (?) горизонта Алтын 2.

Погр. 18, 19, 24, 92 (рядом со стеной горизонта Алтын 3) — индивидуальные захоронения взрослых в заполнении горизонта Алтын 3, совершены, вероятно, в период Алтын 2.

Погр. 22, 23, 25 (в стене горизонта Алтын 3), 26, 27 (на стене горизонта Алтын 3), 29, 30, 31, 32, 33 — индивидуальные захоронения младенцев в заполнении горизонта Алтын 3, совершены, вероятно, в период Алтын 2.

Захоронения периода Алтын 3

Погр. 91, 93 — индивидуальные захоронения взрослых (в обкладках из сырцового кирпича?) в заполнении горизонта Алтын 3, совершены, предположительно, в период Алтын 3 или позднее.

Погр. 20, 21, 94, 130 — индивидуальные захоронения взрослых в заполнении горизонта Алтын 4, совершены, вероятно, в период Алтын 3.

Захоронения периода Алтын 4

Погр. 96–98 — последовательные захоронения взрослых в камере А горизонта Алтын 4.

Погр. 82 — индивидуальное захоронение взрослого, перекрыто стеной горизонта Алтын 3, совершено, вероятно, в период Алтын 4.

Погр. 95 — перезахоронение взрослого (возможно, выброс из камеры А горизонта Алтын 4), совершено, вероятно, в период Алтын 4.

Погр. 126–127 — двойное последовательное захоронение мужчины и женщины или двух женщин (предположительно в подземной погребальной камере, которая могла иметь входную яму глубиной более 1,2 м и была впускена с уровня горизонта Алтын 4) находилось на уровне –10,8 м (середина XXII яр.) в верхней части заполнения горизонта Алтын 6, совершено, вероятно, в период Алтын 4А.

Погр. 130а–131а — двойное последовательное захоронение мужчин (предположительно в подземной погребальной камере) находилось на 0,5 м глубже погр. 126–127 в заполнении горизонта Алтын 6, совершено, вероятно, в период Алтын 4Б.

Погр. 128, 129 — индивидуальные захоронения младенцев в верхней части заполнения горизонта Алтын 6 (середина XXII яр.), совершены, вероятно, в период Алтын 4Б.

Захоронения периода Алтын 8

Погр. 529 — индивидуальное (?) захоронение подростка (потревожено в древности?, вторичное перезахоронение?) в заполнении горизонта Алтын 9 (?), совершено, предположительно, в период Алтын 8 или позднее.

Погр. 283 — индивидуальное захоронение взрослого, частично разрушило стену камеры горизонта Алтын 9, совершено, вероятно, в период Алтын 8.

Погр. 277 — индивидуальное захоронение младенца в заполнении горизонта Алтын 9, совершено, вероятно, в период Алтын 8.

Захоронения периода Алтын 9

Погр. 278 — кости мужчины, включая череп, в беспорядке на полу помещения горизонта Алтын 9 (ритуал оставления помещения?), совершено, предположительно, в период Алтын 9 или позднее.

Погр. 525–528, 535 — захоронения подростка и четырёх взрослых в разрушенной камере горизонта Алтын 9 (?) или перезахоронение костей, совершены, предположительно, в период Алтын 9 или позднее.

Погр. 281–282 — двойное последовательное захоронение мужчины и подростка в камере горизонта Алтын 9.

Погр. 284 и 285 — индивидуальные захоронения ребёнка и младенца в забутовке горизонта Алтын 10, совершены, вероятно, в период Алтын 9.

Захоронения периода Алтын 10

Погр. 291–294 — последовательные захоронения трёх детей и девушки (?) в камере горизонта Алтын 10 (верхний уровень).

Погребения 295–296 — двойное последовательное захоронение младенца и женщины в камере горизонта Алтын 10 (нижний уровень).

Погр. 308 — отдельные кости младенца в камере горизонта Алтын 10 (нижний уровень), возможно, часть костей погр. 295.

Погребения на раскопе 2/3

Погр. 8, 9 — индивидуальные захоронения взрослых в поверхностном слое, совершены, предположительно, в период Алтын 1 или позднее.

Погр. 10 и 11 — индивидуальные захоронения ребёнка или подростка и ребёнка в поверхностном слое, совершены, предположительно, в период Алтын 1 или позднее.

Погребения на раскопе 4

Таблица X

Строительные периоды	Погребения, относящиеся к данному периоду	Погребения, относящиеся, вероятно, к данному периоду	Погребения, отнесённые предположительно к данному периоду или более поздние	Всего:
Алтын 4А	84–90, 90а; 84а–89а		84б, 85б, 86б	17
Алтын 4Б		87б		1
Всего:	14	1	3	18

Захоронения периода Алтын 4

Погр. 84б, 85б, 86б — возможно, впускные захоронения ребёнка и двух младенцев в камеру 2 нижнего горизонта (верхний уровень), совершены, предположительно, в период Алтын 4А или позднее.

Погр. 84–90, 90а — последовательные захоронения взрослых в камере 2 нижнего горизонта (верхний уровень, соответствующий периоду Алтын 4А).

Погр. 84а–89а — последовательные захоронения взрослых в камере 1 нижнего горизонта (верхний уровень, соответствующий периоду Алтын 4А).

Погр. 87б — два зуба взрослых в камере 3 нижнего горизонта (нижний уровень), предположительно часть разрушенного захоронения, совершенного, вероятно, в период Алтын 4Б.

Погребения на раскопе 5

Таблица XI

Строительные периоды	Погребения, относящиеся к данному периоду	Погребения, относящиеся, вероятно, к данному периоду	Погребения, отнесённые предположительно к данному периоду или более поздние	Всего:
Алтын 0	36	37, 39; 38, 40, 41, 42, 57, 58, 170, 170а		11
Алтын 1		258, 269; 261, 263, 266, 267, 270, 271, 272, 274, 275, 276, 309	59–60, 105	16
Алтын 2		373, 374, 375, 376, 377, 378, 379, 383, 384/433, 385, 387, 388, 389, 390, 391, 392, 393, 399, 413, 414, 415, 416, 417, 418, 630, 631, 632	43–56, 56а; 262, 590	44
Алтын 3		442, 445, 447, 512; 591–597, 593а, 594а, 596а, 597а; 641, 696/697, 699/700, 706, 707, 708, 712, 820, 821	249, 250, 251, 386, 437, 444, 446	31
Алтын 4А	466	601, 605, 606	434, 435, 436, 441, 450, 457, 520	57
Алтын 4Б	487–495, 495а			
Алтын 5	503, 510–511; 543, 619/620, 621, 622; 607, 628	505, 506, 507, 509, 522, 576, 577, 584, 585, 586, 587, 589, 598, 599, 602, 609, 613, 623, 624–624а	268, 504, 552, 604, 610, 625	35
Алтын 6	603–603а; 634/637, 635, 636, 638; 651–652; 920–924	588, 600, 611, 639, 640, 642, 645, 650, 654–655, 656, 679/680, 687, 688, 726	614, 643, 644, 689	32
Алтын 7	676–678; 690, 691/693, 692	647, 648, 649, 657, 658, 694, 727, 729, 730, 731, 737, 753, 754, 757, 764, 794, 796, 797, 802, 815, 818	633, 646, 681, 682, 741	32
Алтын 8	683–686; 843–845	728, 736, 740, 742, 744, 745, 746, 747, 758, 786, 798, 812, 814, 817, 819, 826, 827, 828, 836, 837, 839, 846	743, 842	31
Алтын 9	738, 739, 795	735, 822, 823, 824, 835, 838–838а, 912, 919	825, 840–841, 904, 911	17
Алтын 10			905, 906–910, 906а, 906б, 907а; 913–918	15
Алтын 11		925, 926		2
Всего:	52	196	75	323

Захоронения периода Алтын 0

Погр. 36 (–110; в котле) — индивидуальное захоронение ребёнка, нарушило стену горизонта 1, совершено в период Алтын 0.

Погр. 37 (–210), 39 (–228) — двойное (?) одновременное (?) захоронение мужчин в заполнении горизонта 1, совершено, вероятно, в период Алтын 0.

42 (–217), 170 — индивидуальные захоронения взрослых в заполнении горизонта 1, совершены, вероятно, в период Алтын 0.

Погр. 40 (–192) — индивидуальное захоронение подростка в заполнении горизонта 1, совершено, вероятно, в период Алтын 0.

Погр. 38 (–199), 41 (–200), 58 (под дерновым слоем) — индивидуальные захоронения детей в верхней части заполнения горизонта 1, совершены, вероятно, в период Алтын 0.

Погр. 57, 170а — индивидуальные захоронения младенцев в верхней части заполнения горизонта 1, совершены, вероятно, в период Алтын 0.

Захоронения периода Алтын 1

Погр. 59–60 — двойное последовательное захоронение подростка и женщины (?) в подземной или, скорее, разрушенной наземной камере горизонта 1, совершено, предположительно, в период Алтын 1 или позднее.

Погр. 105 — кости ребёнка на полу помещения горизонта 1 (остатки перенесённого погребения?), совершено, предположительно, в период Алтын 1 или позднее.

Погр. 271, 272, 309 — индивидуальные захоронения двух женщин и взрослого в заполнении горизонта 2, совершены, вероятно, в период Алтын 1.

Погр. 263 (в хуме), 266 (в стене), 274 — индивидуальные захоронения детей в заполнении горизонта 2, совершены, вероятно, в период Алтын 1.

Погр. 258, 269 — двойное одновременное захоронение детей (в хуме) в заполнении горизонта 2, совершено, вероятно, в период Алтын 1.

Погр. 261, 267, 270, 275, 276 — индивидуальные захоронения младенцев в заполнении горизонта 2, совершены, вероятно, в период Алтын 1.

Захоронения периода Алтын 2

Погр. 43–56, 56а — последовательные захоронения взрослых в камере — пом. 13 горизонта 1 или 2 (череп погр. 43 имел отметку –256 и находился выше пола, пол камеры — на уровне –270–275). Кроме того, в период Алтын 1, на одном из этапов существования комплекса строений, в состав которого входила камера, доступ в неё стал невозможен, так как перед входом в камеру, в пом. 6, был устроен крупный очаг. Таким образом, захоронения совершены, предположительно, в период Алтын 2 или в начале периода Алтын 1.

Погр. 262 — захоронение мужчины (покрыт циновкой) в заполнении горизонта 2 (руки находились в комнатах, смежных с пом. 1 — вторичное использование остатков строений на краю холма?), совершено, предположительно, в конце периода Алтын 2 или позднее.

Погр. 590 — индивидуальное захоронение мужчины на С стене пом. 30 горизонта 3, совершено, предположительно, в период Алтын 2 или позднее.

Погр. 375, 399, 417, 393, 416 — индивидуальные захоронения трёх мужчин, женщины и взрослого в заполнении горизонта 3, совершены, вероятно, в период Алтын 2.

Погр. 413, 414 — одновременное (?) двойное (?) захоронение женщины и ребёнка в заполнении горизонта 3, совершено, вероятно, в период Алтын 2.

Погр. 383, 387, 391, 418 — индивидуальные захоронения детей в заполнении горизонта 3, совершены, вероятно, в период Алтын 2.

Погр. 373 (в хуме), 374, 376, 377, 378, 379, 384/433 (в кухонном котле), 385 (в яйцевидной хумча без дна), 388, 389, 390, 392, 415, 630, 631, 632 — индивидуальные захоронения младенцев в заполнении горизонта 3, совершены, вероятно, в период Алтын 2.

Захоронения периода Алтын 3

Погр. 444 (под погр. 392), 446 — индивидуальные захоронения взрослых в заполнении горизонта 4, совершены, предположительно, в период Алтын 3 или позднее.

Погр. 249, 250, 251 — индивидуальные захоронения двух женщин и мужчины, найдены на краю «Холма стены» в шурфе стратиграфического разреза на уровне заполнения горизонта 4, совершены, предположительно, в период Алтын 3 или позднее.

Погр. 386 — индивидуальное захоронение младенца в кирпичной обкладке под погр. 383, совершено, предположительно, в период Алтын 3 или позднее.

Погр. 437 — индивидуальное захоронение младенца в заполнении горизонта 4А, совершено, предположительно, в период Алтын 3 или позднее.

Погр. 591–597, 593а, 594а, 596а, 597а — перезахоронение костей пяти мужчин, четырёх женщин и двух детей) или, скорее, последовательные захоронения в камере — пом. 30 горизонта 3, совершены, вероятно, в период Алтын 3.

Погр. 445 — индивидуальное захоронение младенца или, скорее, ребёнка (в яме, повредившей стену горизонта 4), вероятно произведено из пом. 18а (междомное пространство) периода Алтын 3.

Погр. 442, 447 (под погр. 415), 512, 641, 696/697, 699/700, 706, 707, 708, 712, 820, 821 — индивидуальные захоронения младенцев в заполнении горизонта 4, совершены, вероятно, в период Алтын 3.

Захоронения периода Алтын 4

Погр. 520 — индивидуальное захоронение взрослого в нижней части заполнения горизонта 4, совершено, предположительно, в период Алтын 4А или позднее.

Погр. 450 — перезахоронение черепа взрослого в углублении, вырубленном в стене пом. 32 горизонта 4Б, совершено, предположительно, в период Алтын 4А или позднее.

Погр. 434, 435, 436, 441, 457 — индивидуальные захоронения младенцев, непосредственно перекрыты стенами горизонта 3, совершены, предположительно, в период Алтын 4А или позднее.

Погр. 256 — индивидуальное захоронение женщины, найдено на краю «Холма стены» в стратиграфическом разрезе на уровне заполнения горизонта 5, совершено, предположительно, в период Алтын 4 или позднее.

Погр. 516 (в ногах, но значительно глубже погр. 446) и 553 — индивидуальные захоронения женщины и взрослого в заполнении горизонта 5, совершены, предположительно, в период Алтын 4 или позднее.

Погр. 545 — индивидуальное захоронение младенца в заполнении горизонта 5, совершено, предположительно, в период Алтын 4 или позднее.

Погр. 466 — перезахоронение костей взрослого в погребальной камере — пом. 47 горизонта 4А, возможно, из камеры — пом. 47 горизонта 4Б, совершено в период 4А.

Погр. 487–495, 495а — остатки последовательных захоронений взрослых и ребёнка в камере — пом. 47 горизонта 4Б.

Погр. 465 — отдельные кости и нижняя челюсть взрослого выше уровня пола пом. 44 горизонта 4, предположительно перезахоронение костей из камеры — пом. 47 горизонта 4Б, совершено, вероятно, в период Алтын 4.

Погр. 537–542, 549 — перезахоронение костей, возможно, из камеры — пом. 47 горизонта 4Б, совершено, вероятно, в период Алтын 4.

Всего в погребальной камере — пом. 47 горизонта 4 были, вероятно, захоронены (по нижним челюстям) не менее 15 человек¹.

Погр. 626–627 — двойное последовательное захоронение девушки и женщины в подземной погребальной камере, впущенной из горизонта 4 (вход в камеру — в 3 части, он частично нарушил 3 угол пом. 29 горизонта 6 и гончарную печь № 2 во дворе Б горизонта 5). Погребения совершены в период Алтын 4.

Погр. 601, 605, 606 — индивидуальные захоронения детей в заполнении горизонта 4, находились под неповреждённой камерой горизонта 3, совершены, вероятно, в период Алтын 4А.

Погр. 476, 477, 478, 481 — индивидуальные захоронения младенцев, вероятно, впущены из пом. 33–35 горизонта 4 (междомные пространства); совершены, вероятно, в период Алтын 4.

Погр. 482, 483, 485, 531, 532, 533, 534 (в покрытом дном хума котле без дна), 536 — индивидуальные захоронения младенцев, совершены, вероятно, в период Алтын 4Б (482, видимо, захоронен при постройке дома в период Алтын 4Б, так как пол пом. 31/32 горизонта 4Б не нарушен; 483 найден на стене горизонта 5 и перекрыт стеной горизонта 4Б; 485, 536 перекрыты стеной горизонта 4А; 531–533, 534, вероятно, впущены из междомного пространства — пом. 20/25 горизонта 4Б).

Погр. 513, 514, 515, 517, 518, 523, 567 — индивидуальные захоронения младенцев в верхней части заполнения горизонта 5, совершены, вероятно, в период Алтын 4.

Погр. 521, 574, 575 — индивидуальные захоронения ребёнка и двух младенцев в ямах, повредивших стены горизонта 5, совершены, вероятно, в период Алтын 4.

Захоронения периода Алтын 5

Погр. 625 — индивидуальное захоронение мужчины в заполнении горизонта 6, совершено, предположительно, в период Алтын 5 или позднее.

Погр. 268 — перезахоронение черепа мужчины, найдено на краю «холма стены» в стратиграфическом разрезе на уровне заполнения горизонта 6, рядом с камерой — пом. 15 горизонта 5 (возможно, это череп погр. 511). Перезахоронение совершено, предположительно, в период Алтын 5 или позднее.

Погр. 552 — индивидуальное захоронение ребёнка в нижней части заполнения горизонта 5, совершено, предположительно, в конце периода Алтын 5 или в период Алтын 4.

Погр. 604, 610 — индивидуальные захоронения детей в заполнении горизонта 6, совершены, предположительно, в период Алтын 5 или позднее.

Погр. 504 — индивидуальное захоронение младенца, повредило стену горизонта 5, совершено в конце периода Алтын 5 или в период Алтын 4.

Погр. 503 и 510–511 — захоронение ребёнка и последовательные захоронения двух взрослых в погребальной камере (пом. 15) с пристройкой (пом. 16) горизонта 5.

Погр. 543, 621, 619/620, 622 — последовательные захоронения двух женщин, мужчины и девушки в погребальной камере — пом. 61 горизонта 5.

Погр. 607 — индивидуальное захоронение женщины в заполнении горизонта 6, перекрыто кладкой гончарной печи № 1 горизонта 5, совершено в начале периода Алтын 5.

Погр. 628 — индивидуальное захоронение подростка в заполнении горизонта 6, перекрыто монументальной кладкой горизонта 4, совершено в период Алтын 5.

¹ Нижние челюсти А–Д, Ж, З, челюсти погр. 465, 466, 494, 495, 495а (челюсть Е и скелет III), 537, 549 и ещё одна — в скоплении костей погр. 538–542. Черепов же всего 10: 466, 487, 488, 537–542, 549. Учитывая возрастное распределение черепов и нижних челюстей (8 черепов взрослых людей, два детских черепа, 13 нижних челюстей взрослых людей, две детские нижние челюсти), можно полагать, что в камере было захоронено не менее 15 человек (13 взрослых и двое детей).

Погр. 522 — индивидуальное захоронение ребёнка, перекрыто стеной горизонта 4, совершено, вероятно, в период Алтын 5.

Погр. 576, 587 (на стене пом. 16 и 18 горизонта 6), 598, 623 (в заполнении горизонта 6) — индивидуальные захоронения младенцев, перекрыты стенами горизонта 4, совершены, вероятно, в период Алтын 5.

Погр. 505, 506, 507, 509 (под погр. 506) — индивидуальные захоронения младенцев в забутовке к Ю от камеры — пом. 15, совершены, вероятно, в период Алтын 5.

Погр. 613 (индивидуальное) и 624–624а (двойное одновременное) — захоронения младенцев в заполнении горизонта 6, рядом с камерой — пом. 61 горизонта 5, совершены, вероятно, в период Алтын 5.

Погр. 577, 584, 585, 586, 589, 599, 602, 609 — индивидуальные захоронения младенцев в заполнении горизонта 6, совершены, вероятно, в период Алтын 5.

Захоронения периода Алтын 6

Погр. 643, 644, 689 (без черепа) — индивидуальные захоронения мужчины, взрослого и женщины в заполнении 7 горизонта, совершены, предположительно, в период Алтын 6 или Алтын 5.

Погр. 614 — перезахоронение костей девочки [вторичное использование (?) пом. 39 горизонта 6], совершено, предположительно, в конце периода Алтын 6 или позднее.

Погр. 603–603а — последовательное захоронение двух женщин в погребальной камере (?) — пом. 22 [кости лежали на верхнем полу — вторичное использование (?) помещения горизонта 6], совершено в конце периода Алтын 6.

Погр. 634/637, 635, 636, 638 — последовательные захоронения взрослых и ребёнка в камере — пом. 1 горизонта 6. В камере найдены кости, три черепа и две нижние челюсти взрослых людей, а также кости ребёнка. Вероятно, здесь были захоронены четыре человека.

Погр. 651–652 — двойное последовательное захоронение взрослых в камере — пом. 47 горизонта 6.

Погр. 920–924 — последовательные захоронения взрослого, подростка, ребёнка и двух младенцев в разрушающейся камере горизонта 6.

Погр. 645 — перезахоронение взрослого (череп и кости разбросаны на площади 2 м² в заполнении горизонта 7; выброс из погребальной камеры?), частично перекрыто стеной 5 горизонта, совершено, вероятно, в период Алтын 6.

Погр. 688 — индивидуальное захоронение ребёнка в заполнении горизонта 7 (рядом с камерой — пом. 47, горизонта 6), совершено, вероятно, в период Алтын 6.

Погр. 654–655, 656 — захоронение двух младенцев и ребёнка (в яме, повредившей стену горизонта 7), перекрыто стеной горизонта 6, совершено, вероятно, при строительстве дома в период Алтын 6.

Погр. 588, 600, 611 в нижней части заполнения горизонта 6 и погр. 642, 650, 679/680 в заполнении горизонта 7 — индивидуальные захоронения младенцев, перекрыты стенами горизонта 5, совершены, вероятно, в период Алтын 6.

Погр. 639, 640, 687, 726 — индивидуальные захоронения младенцев в заполнении горизонта 7, совершены, вероятно, в период Алтын 6.

Захоронения периода Алтын 7

Погр. 633 и 682 (на стенах горизонта 7), 646 и 681 (в заполнении горизонта 7) — индивидуальные захоронения младенцев, непосредственно перекрыты стенами горизонта 6, совершены, предположительно, в конце периода Алтын 7 или Алтын 6.

Погр. 741 — индивидуальное захоронение женщины в заполнении горизонта 8, совершено, предположительно, в период Алтын 7 или Алтын 6.

Погр. 676–678 — индивидуальные захоронения мужчины, женщины и ребёнка в сырцовых камерах с общим перекрытием — пом. 20–22, горизонта 7.

Погр. 690, 691/693, 692 — последовательные захоронения мужчины, женщины и ребёнка в камере — пом. 38 горизонта 7.

Погр. 694 — индивидуальное захоронение женщины в нижней части заполнения на границе 7 и 8 горизонтов, частично перекрыто стеной 6 горизонта, совершено, вероятно, в период Алтын 7.

Погр. 796 — индивидуальное захоронение взрослого в яме, частично прорезавшей стену горизонта 8, совершено, вероятно, в период Алтын 7.

Погр. 797 — индивидуальное захоронение ребёнка, в нижней части заполнения, над полом помещения горизонта 8, перекрыто неповреждённым полом помещения горизонта 7, совершено, вероятно, в период строительства стен Алтын 7.

Погр. 818 — индивидуальное захоронение ребёнка (?), в стене горизонта 8, частично перекрыто стеной горизонта 7, совершено, вероятно, в период строительства стен Алтын 7.

Погр. 730, 731 — индивидуальные захоронения младенцев в верхней части заполнения горизонта 8, непосредственно перекрыты стенами камер пом. 20–22 горизонта 7, совершены, вероятно, в период строительства стен Алтын 7.

Погр. 657, 658 — захоронения младенца и ребёнка в заполнении горизонта 7, перекрыты хозяйственным отсеком горизонта 6, совершено, вероятно, в период Алтын 7.

Погр. 729 — индивидуальное захоронение младенца, частично повредило стену периода Алтын 8, совершено, вероятно, в период Алтын 7.

Погр. 753 — индивидуальное захоронение младенца в яме в заполнении горизонта 8, перекрыто стеной горизонта 6, совершено, вероятно, в период Алтын 7.

647, 648, 649 — индивидуальные захоронения младенцев в заполнении горизонта 7, перекрыты неповреждёнными полами помещений горизонта 6, совершены, вероятно, в период Алтын 7.

Погр. 727, 737, 754, 757, 764, 794, 802, 815 — индивидуальные захоронения младенцев в заполнении горизонта 8, совершены, вероятно, в период Алтын 7.

Захоронения периода Алтын 8

Погр. 743 — индивидуальное захоронение мужчины (?) в нижней части заполнения горизонта 8, совершено, предположительно, в конце периода Алтын 8 или позднее.

Погр. 842 — индивидуальное захоронение женщины в заполнении горизонта 9, совершено, предположительно, в период Алтын 8 или 7.

Погр. 683–686 — последовательные захоронения мужчины, женщины, ребёнка и взрослого в камере — пом. 27 горизонта 8.

Погр. 843–845 — одновременное тройное захоронение мужчины, женщины и ребёнка в нижней части заполнения горизонта 9, перекрыто неповреждённым полом горизонта 7, совершено в период Алтын 8.

Погр. 736 — индивидуальное захоронение девочки-подростка (в маленькой овальной яме в нижней части заполнения горизонта 8), частично перекрыто стеной горизонта 7, совершено, вероятно, в конце периода Алтын 8.

Погр. 744 и 745 — индивидуальные захоронения мужчины и ребёнка в овальных ямах, прорезавших забутовку горизонта 8 (кости лежали фактически уже в заполнении горизонта 9), частично перекрыты стенами горизонта 7, совершены, вероятно, в конце периода Алтын 8.

Погр. 827 — индивидуальное захоронение взрослого в заполнении горизонта 9, перекрыто стеной горизонта 7, совершено, вероятно, в период Алтын 8.

Погр. 828 — индивидуальное захоронение взрослого в яме, нарушившей стены горизонта 9, совершено, вероятно, в период Алтын 8.

Погр. 728 — индивидуальное захоронение подростка (яма нарушила стену горизонта 9), частично перекрыто стеной горизонта 7, совершено, вероятно, в период Алтын 8.

Погр. 839 — индивидуальное захоронение ребёнка в заполнении горизонта 9, перекрыто стеной горизонта 7, совершено, вероятно, в период Алтын 8.

Погр. 758 — индивидуальное захоронение ребёнка в заполнении очага горизонта 8, частично перекрыто стеной горизонта 7, совершено, вероятно, в конце периода Алтын 8.

Погр. 740, 742, 746 (под контрфорсом пом. 4 горизонта 7), 747, 786 (без черепа), 798, 812, 814, 819 — индивидуальные захоронения младенцев в заполнении горизонта 8, полностью или частично перекрыты стенами горизонта 7, совершены, вероятно, в конце периода Алтын 8.

Погр. 817 — индивидуальное захоронение младенца в стене горизонта Алтын 8, частично перекрыто стеной горизонта 7, совершено, вероятно, в конце периода Алтын 8.

Погр. 826, 846 (индивидуальные) и 836, 837 (двойное?) — захоронения младенцев в заполнении горизонта 9, совершены, вероятно, в период Алтын 8.

Захоронения периода Алтын 9

Погр. 825 — разрозненные кости взрослого (перезахоронение? выброс из камеры?) в заполнении горизонта 9, совершено, предположительно, в период Алтын 9 или позднее.

Погр. 840–841 — последовательное захоронение женщины и мужчины в разрушенной камере (?) или в заполнении горизонта Алтын 9, совершено, предположительно, в период Алтын 9 или позднее.

Погр. 904 — перезахоронение костей ребёнка в яме, нарушившей стену горизонта 10, совершено, предположительно, в период Алтын 9 или Алтын 8.

Погр. 911 — индивидуальное захоронение ребёнка в верхней части заполнения горизонта 10, совершено, предположительно, в период Алтын 9 или Алтын 8.

Погр. 738, 739, 795 — последовательные захоронения женщины, мужчины и ребёнка в камере — пом. 3 гор. 9.

Погр. 912 — индивидуальное захоронение женщины в заполнении горизонта 10, под основанием контрфорса обводной стены горизонта 8, совершено, вероятно, в период Алтын 9.

Погр. 919 — индивидуальное захоронение женщины, почти на уровне верха стен горизонта 10, перекрыто стеной горизонта 9А, совершено, вероятно, в период Алтын 9.

Погр. 735 — индивидуальное захоронение ребёнка в овальной яме в заполнении горизонта 9, перекрыто стеной горизонта 8, совершено, вероятно, в конце периода Алтын 9.

Погр. 822, 835 — индивидуальные захоронения младенцев в заполнении горизонта 9, перекрыты стенами горизонта 8, совершены, вероятно, в период Алтын 9.

Погр. 838–838а — двойное одновременное захоронение младенцев в заполнении горизонта 9, перекрыто стеной горизонта 8, совершено, вероятно, в период Алтын 9.

Погр. 823, 824 — индивидуальные захоронения младенца и ребёнка непосредственно под полом горизонта 9А, совершены, вероятно, в период Алтын 9.

Захоронения периода Алтын 10

Погр. 905, 906–910, 906а, 906б, 907а — захоронения в разрушенной погребальной камере или, что более вероятно, перезахоронение костей четырёх мужчин, девушки, двух подростков (одного, предположительно, девочки), ребёнка и младенца¹, перекрыто стеной горизонта 8, совершено, предположительно, в период Алтын 10 или позднее.

Погр. 913–918 — захоронение трёх мужчин, женщины, ребёнка и младенца в разрушенной погребальной камере (?) 10 горизонта или перезахоронение костей в яме, повредившей стену горизонта 11, перекрыто стеной горизонта 8, совершено, предположительно, в период Алтын 10 или Алтын 9.

Захоронения периода Алтын 11

Погр. 925 — индивидуальное захоронение младенца в заполнении горизонта 12 (непосредственно под обмазкой нижнего пола пом. 18 горизонта 11), совершено, вероятно, при возведении здания периода Алтын 11.

Погр. 926 — индивидуальное захоронение младенца в заполнении горизонта 12 (часть захоронения непосредственно перекрыта стеной горизонта 11), совершено, вероятно, при возведении стен периода Алтын 11.

Погребения на раскопе 6

Таблица XII

Строительные периоды	Погребения, относящиеся к данному периоду	Погребения, относящиеся, вероятно, к данному периоду	Погребения, отнесённые предположительно к данному периоду или более поздние	Всего:
Алтын 3	73–80	83, 83а, 83б	65б, 72, 81	14
Алтын 4	68–71		61–65, 65а; 66–67	12
Всего:	12	3	11	26

Захоронения периода Алтын 3

Погр. 65б — индивидуальное захоронение в заполнении камеры 3 среднего горизонта периода Алтын 4 (на уровне дневной поверхности), совершено, предположительно, в период Алтын 3 или позднее.

Погр. 72 — индивидуальное захоронение ребёнка, частично нарушило стену камеры 2 верхнего горизонта периода Алтын 3, совершено, предположительно, в период Алтын 3 или позднее.

Погр. 81 — индивидуальное захоронение взрослого (впускное захоронение в яме?) в заполнении среднего горизонта, совершено, предположительно, в период Алтын 3 или позднее.

Погр. 73–80 — остатки последовательных захоронений взрослых непосредственно под дерновым слоем, на полу камеры 1 верхнего горизонта периода Алтын 3 (уровень пола –128).

Погр. 83 (–152), 83а, 83б (–143; под дерновым слоем) — остатки захоронений или перезахоронений взрослых в камере 2 верхнего горизонта периода Алтын 3, совершены, вероятно, в период Алтын 3.

Захоронения периода Алтын 4

Погр. 61–65, 65а найдены на уровне верхнего пола (–190) камеры 3 среднего горизонта и, по мнению В. И. Сарияниди, представляли собой остатки последовательных захоронений. Судя по чертежу, погр. 61–65, 65а — это перезахоронение черепов и отдельных костей взрослых, впущенное в заполнение камеры 3 среднего горизонта периода Алтын 4. Таким образом, это захоронение совершено, предположительно, в период Алтын 4 или, скорее, в период Алтын 3.

Погр. 66–67 найдены на уровне –223 в заполнении камеры 2 нижнего горизонта. В. И. Сарияниди относит захоронения 66–67 к погребениям в камере 2 среднего горизонта периода Алтын 4. Судя по схематическому изображению на чертеже, погр. 66–67 — двойное одновременное захоронение взрослого и ребёнка во впущенной в камеру яме, совершено, предположительно, в период Алтын 4 или позднее.

Погр. 68–71 (–208) — остатки последовательных захоронений взрослых и ребёнка в камере 2 среднего горизонта периода Алтын 4.

Погребения на раскопе 7

Таблица XIII

Строительные периоды	Погребения, относящиеся к данному периоду	Погребения, относящиеся, вероятно, к данному периоду	Погребения, отнесённые предположительно к данному периоду или более поздние	Всего:
Алтын 0		99–100, 104, 106		4
Алтын 1			103	1
Алтын 2		242, 243, 244, 247, 254, 257, 264, 265, 273	240–241	11
Алтын 3	110–123; 213–220, 220а–220г; 207, 221–223, 222а, 223а–223в; 224–238, 238а	402, 412		52
Алтын 4			107, 398	2
Всего:	50	15	5	70

¹ См прим. 7 на с. 75 в Каталоге погребений Алтын-депе.

Захоронения периода Алтын 0

Погр. 104 — индивидуальное захоронение взрослого в заполнении горизонта 1, совершено, вероятно, в период Алтын 0.

Погр. 99–100 — двойное одновременное (?) захоронение детей в заполнении горизонта 1, совершено, вероятно, в период Алтын 0.

Погр. 106 — индивидуальное захоронение ребёнка в заполнении горизонта 1, совершено, вероятно, в период Алтын 0.

Захоронения периода Алтын 1

Погр. 103 — индивидуальное захоронение взрослого, впущено в слои разрушения монументального ступенчатого сооружения (РА. 1968 г. Д. 7. Л. 4), совершено, предположительно, в период Алтын 1 или позднее.

Захоронения периода Алтын 2

Погр. 240–241 — двойное одновременное захоронение детей в яме или в подземной камере («в подбое в стене помещения» — РА. 1973 г. Д. 36. Л. 2), повредившей стену горизонта 3, совершено, предположительно, в период Алтын 2 или позднее.

Погр. 247 — индивидуальное захоронение женщины в нижней части заполнения горизонта 3, совершено, вероятно, в период Алтын 2.

Погр. 242 — индивидуальное захоронение ребёнка в стене горизонта 3, совершено, вероятно, в период Алтын 2.

Погр. 257 — индивидуальное захоронение ребёнка в заполнении горизонта 3, совершено, вероятно, в период Алтын 2.

Погр. 243, 244, 264 — индивидуальные захоронения младенцев в ямах, повредивших стены горизонта 3, совершены, вероятно, в период Алтын 2.

Погр. 254, 265, 273 — индивидуальные захоронения младенцев в заполнении горизонта 3, совершены, вероятно, в период Алтын 2.

Захоронения периода Алтын 3

Погр. 110–123 — последовательные захоронения ребёнка, восьми мужчин и пяти женщин в камере — пом. 32, фактически относящейся к горизонту 3.

Погр. 213–220, 220а–220г — последовательные захоронения ребёнка, девочки-подростка и взрослых в камере — пом. 9 горизонта 3.

Погр. 207, 221–223, 222а, 223а–223в — остатки расчленившихся захоронений в пом. 7 — «святилище» горизонта 3.

Погр. 224–238, 238а — остатки перезахоронений в камере — пом. 10 горизонта 3.

Всего в пом. 7, 9 и 10 горизонта 3 найдены останки 36 человек (Кияткина 1977б: 113).

Погр. 402, 412 — индивидуальные захоронения взрослых в заполнении горизонта 4, совершены, вероятно, в период Алтын 3.

Захоронения периода Алтын 4

Погр. 107 — индивидуальное захоронение мужчины в заполнении периода Алтын 4, перекрыто кладкой платформы периода Алтын 2, на которой был построен «дом с обводом» (РА. 1968 г. Д. 7. Л. 8); совершено, предположительно, в период Алтын 4 или Алтын 3.

Погр. 398 — индивидуальное захоронение взрослого в нижней части заполнения горизонта 4, совершено, предположительно, в период Алтын 4 или позднее.

Погребения на раскопе 8

Таблица XIV

Строительные периоды	Погребения, относящиеся к данному периоду	Погребения, относящиеся, вероятно, к данному периоду	Погребения, отнесённые предположительно к данному периоду или более поздние	Всего:
Алтын 0		172–173, 203, 204, 205, 206		6
Алтын 3		327	310, 317, 345	4
Алтын 4			326, 330, 331, 332, 359	5
Алтын 5			334–343	10
Всего:	0	7	18	25

Захоронения периода Алтын 0

Погр. 172–173 — двойное захоронение детей (в хуме) в заполнении горизонта 1 планиграфического раскопа, совершено, вероятно, в период Алтын 0.

Погр. 203, 206 — индивидуальные захоронения детей в заполнении горизонта 1 планиграфического раскопа, совершены, вероятно, в период Алтын 0.

Погр. 204, 205 — индивидуальные захоронения младенцев в заполнении горизонта 1 планиграфического раскопа, совершены, вероятно, в период Алтын 0.

Захоронения периода Алтын 3

Погр. 310 — индивидуальное захоронение взрослого в подпрямоугольной яме, вырубленной в сырцовый кладке горизонта 3 стратиграфического раскопа, совершено, предположительно, в период Алтын 3 или позднее.

Погр. 345 — индивидуальное захоронение взрослого в напластованиях периода ранней бронзы стратиграфического раскопа, совершено, предположительно, в период Алтын 3 или позднее.

Погр. 317 — нарушенное захоронение ребёнка (?) в заполнении горизонта 3 стратиграфического раскопа, совершено, предположительно, в период Алтын 3 или позднее.

Погр. 327 — индивидуальное захоронение взрослого в заполнении горизонта 3 стратиграфического раскопа, совершено, вероятно, в период Алтын 3.

Захоронения периода Алтын 4

Погр. 326, 330 — индивидуальные захоронения взрослых в заполнении горизонта 4 стратиграфического раскопа, совершены, предположительно, в период Алтын 4 или позднее.

Погр. 332 — разрушенное захоронение взрослого (фрагменты черепа) в заполнении горизонта 4 стратиграфического раскопа, совершено, предположительно, в период Алтын 4 или позднее.

Погр. 331 — индивидуальное захоронение ребёнка в заполнении горизонта 4 стратиграфического раскопа, совершено, предположительно, в период Алтын 4 или позднее.

Погр. 359 — индивидуальное захоронение взрослого в напластованиях периода ранней бронзы стратиграфического раскопа, совершено, предположительно, в период Алтын 4 или позднее.

Захоронения периода Алтын 5

Погр. 334–343 — захоронения взрослых в погребальной камере или перезахоронение черепов и костей в яме (?) в напластованиях периода ранней бронзы стратиграфического раскопа, совершено, предположительно, в период Алтын 5 или позднее.

Погребения на раскопе 9

Таблица XV

Строительные периоды	Погребения, относящиеся к данному периоду	Погребения, относящиеся, вероятно, к данному периоду	Погребения, отнесённые предположительно к данному периоду или более поздние	Всего:
Позднее Алтын 0	568, 582, 695			3
Алтын 0		169, 171, 245, 246, 253, 259–260, 279, 280, 286, 287, 288, 289, 290, 297, 298, 299, 300, 305, 306, 307, 315, 329, 333, 344, 353, 360, 361, 362, 367, 368, 369, 371, 380, 381, 382, 394, 395, 396, 397, 410, 411, 423, 430, 431, 432, 438, 439, 440, 443, 448, 449, 451, 452, 453–454, 456, 458, 459–460, 461–462, 463, 464, 467, 468, 469, 470, 471–472, 474, 479, 480, 484, 486, 499, 500, 502, 519, 524, 530, 544, 546, 547, 548, 550, 551, 554, 555, 556, 558, 559, 560, 563, 564, 565, 566, 569, 570, 573, 579, 580, 581, 583, 608, 612, 615, 616, 617, 629, 659, 661, 662, 663, 664, 701, 702, 703, 704, 705, 711, 713, 714, 715, 716, 717, 718, 732, 734, 748, 751–752, 755, 756, 766–767, 768, 770, 774, 778, 779–780, 781, 792, 793, 799, 800, 830, 831, 832, 833, 834, 847, 856, 860, 866, 871, 873, 877, 878	473, 475, 653, 721, 749–750, 759–761, 762, 763, 769, 782, 783, 785, 801, 848, 849, 869	179
Алтын 1	131–168; 771–773	372; 403, 404/405, 406–409; 557, 561, 562, 571, 572, 578, 618, 660, 698, 709, 710, 719, 765/867, 784, 788, 789, 790, 791, 850, 879; 887–890, 890a, 891	328, 455; 496–498, 501; 775, 776–777; 851, 852, 853, 854, 855; 857, 858, 859	91
Алтын 2	182, 182a, 183–185, 187, 188, 191–198; 419–422, 424–429; 665–675; 787; 803–811, 816	733, 813, 856a, 870, 876, 882, 883–884, 903	880, 881	58
Алтын 3	885, 886, 886a, 886b, 892, 893	872, 874, 874a		9
Алтын 4	894–901	861–865; 875		14
Всего:	105	211	38	354

Захоронения позднее периода Алтын 0

Погр. 695 — индивидуальное захоронение мужчины (?) в яме, повредившей стену горизонта 0, совершено позднее периода Алтын 0.

Погр. 568 (в хумча), 582 — индивидуальные захоронения младенцев на стенах горизонта 0, совершены позднее периода Алтын 0.

Захоронения периода Алтын 0

Погр. 721 — индивидуальное захоронение женщины в заполнении горизонта 0 (ноги — частично под стеной горизонта 0), совершено в период Алтын 0 или позднее.

Погр. 762, 763 — индивидуальные захоронения мужчины и женщины в заполнении горизонта 0, совершены в период Алтын 0 или позднее.

Погр. 473, 475 — индивидуальные захоронения взрослых в заполнении горизонта 0 (над помещением и на стене горизонта 1), совершены в период Алтын 0 или позднее.

Погр. 749–750 — двойное (парное?) одновременное захоронение мужчины и женщины в заполнении горизонта 0, совершено в период Алтын 0 или позднее.

Погр. 759–761 — тройное одновременное захоронение мужчины, женщины и ребёнка в яме (?) в заполнении горизонта 0, совершено в период Алтын 0 или позднее.

Погр. 801 (череп и фрагменты костей) — перезахоронение (?) костей женщины (?) в яме с золой в заполнении горизонта 1, совершено, предположительно, в период Алтын 0 или позднее.

Погр. 848 (в хумча), 849 (в хумча) — индивидуальные захоронения детей на полу горизонта 0, совершены в период Алтын 0 или позднее.

Погр. 653 (в хумча без дна, в поверхностном слое), 769 (череп и длинная кость), 783, 785, 869 — индивидуальные захоронения младенцев в заполнении горизонта 0, совершены в период Алтын 0 или позднее.

Погр. 782 (в хумча с выбитым дном, закрытым миской) — индивидуальное захоронение младенца на полу горизонта 0, совершено в период Алтын 0 или позднее.

Погр. 793 (в яме) — индивидуальное захоронение взрослого, повредившее стену горизонта 1, совершено, вероятно, в период Алтын 0.

Погр. 573 — индивидуальное захоронение девушки, повредившее стену горизонта 1, совершено, вероятно, в период Алтын 0.

Погр. 579, 580 — индивидуальные захоронения детей в ямах, повредивших стены горизонта 1, совершены, вероятно, в период Алтын 0.

Погр. 581 — индивидуальное захоронение младенца в яме, повредившей стену горизонта 1, совершено, вероятно, в период Алтын 0.

Погр. 246, 659 (в половинке хумча), 734 — индивидуальные захоронения детей на стенах горизонта 1, совершены, вероятно, в период Алтын 0.

Погр. 245, 499, 555, 877, 878 — индивидуальные захоронения младенцев на стенах горизонта 1, совершены, вероятно, в период Алтын 0.

Погр. 307, 353, 362, 367, 583 (частично перекрыт хумча), 702, 755 — индивидуальные захоронения мужчин в заполнении горизонта 1, совершены, вероятно, в период Алтын 0.

Погр. 329, 344, 371, 701, 705 (в слое строительного мусора), 770, 866 (над стеной горизонтов 3–2) — индивидуальные захоронения женщин в заполнении горизонта 1, совершены, вероятно, в период Алтын 0.

Погр. 704, 713 — индивидуальные захоронения женщин (?) в заполнении горизонта 1, совершены, вероятно, в период Алтын 0.

Погр. 315, 333, 360, 361, 430, 431, 439, 440, 443, 448, 452, 456, 474, 502, 519, 569, 662 (без черепа), 664 (покрыт двумя сырцовыми кирпичами), 703, 711, 748, 756 (без черепа), 832, 834 — индивидуальные захоронения взрослых в заполнении горизонта 1, совершены, вероятно, в период Алтын 0.

Погр. 368 — индивидуальное захоронение юноши в заполнении горизонта 1, совершено, вероятно, в период Алтын 0.

Погр. 380, 570, — индивидуальные захоронения девушек в заполнении горизонта 1, совершены, вероятно, в период Алтын 0.

Погр. 661 (без черепа) — перезахоронение костей взрослого в заполнении горизонта 1, совершено, вероятно, в период Алтын 0.

Погр. 751–752 — двойное одновременное захоронение взрослых в заполнении горизонта 1, совершено, вероятно, в период Алтын 0.

Погр. 766–767 — двойное (?) одновременное захоронение юноши (?) и девушки (?) в заполнении горизонта 1, совершено, вероятно, в период Алтын 0.

Погр. 617 — индивидуальное захоронение ребёнка в забутовке помещения, в верхней части заполнения горизонта 1, совершено, вероятно, в период Алтын 0.

Погр. 556, 608, 612 (скелет не в анатомическом порядке), 615, 616 — индивидуальные захоронения младенцев в забутовке помещений, в верхней части заполнения горизонта 1, совершены, вероятно, в период Алтын 0.

Погр. 169, 171, 253 (в хуме), 300, 397, 410, 411, 423 (частично перекрывает нишу стены 1 горизонта?), 449, 451 (в печи горизонта 1), 470, 524, 550, 551, 563, 663, 714, 718 (выше захоронения находилась хумча периода Алтын 0),

778, 800, 871 (сразу под погр. 866, вне связи с ним) — индивидуальные захоронения детей и подростков в заполнении горизонта 1, совершены, вероятно, в период Алтын 0.

Погр. 856 (черепная крышка) — перезахоронение (?) ребёнка в заполнении горизонта 1, совершено, вероятно, в период Алтын 0.

Погр. 279, 280, 286, 287, 288, 289, 290 (в кухонном котле), 297, 298, 299, 305, 306, 369 (в хуме), 381, 382, 394, 395, 396, 432, 438, 458, 463, 464, 467, 468, 469, 479, 480, 484, 486, 500, 530, 544, 546, 547, 548, 554, 558 (в хумча), 559 (под обломком керамики), 560, 564, 565, 566, 629 (в хуме, в верхнем слое заполнения), 715 (череп), 732 [в цилиндрическом сосуде, между первым и вторым полом горизонта 1 (?)], 768 (на полу горизонта 1), 774, 792, 799, 830, 831, 833, 847 (под полом горизонта 0), 873 (под стеной горизонта 0) — индивидуальные захоронения младенцев в заполнении горизонта 1, совершены, вероятно, в период Алтын 0.

Погр. 259–260 — двойное одновременное захоронение детей в заполнении горизонта 1, совершено, вероятно, в период Алтын 0.

Погр. 779–780 — двойное неодновременное захоронение детей в заполнении горизонта 1, совершено, вероятно, в период Алтын 0.

Погр. 453–454 — видимо, двойное одновременное захоронение младенцев (погр. 454 непосредственно под погр. 453) в заполнении горизонта 1, совершено, вероятно, в период Алтын 0.

Погр. 459–460, 461–462, 471–472 — предположительно, двойные одновременные захоронения младенцев в заполнении горизонта 1, совершены, вероятно, в период Алтын 0.

Погр. 716, 717 — индивидуальные захоронения младенцев в строительном завале над полом 1 горизонта, совершены, вероятно, в период Алтын 0.

Погр. 781 (в кухонном котле) — индивидуальное захоронение младенца на полу горизонта 1, совершено, вероятно, в период Алтын 0.

Погр. 860 — индивидуальное захоронение младенца в ямке в полу горизонта 1, совершено, вероятно, в период Алтын 0.

Захоронения периода Алтын 1

Погр. 455 — индивидуальное захоронение взрослого, у входа в помещение горизонта 1, частично под стеной горизонта 1, совершено, предположительно, в период Алтын 1 или позднее.

Погр. 328 — перезахоронение черепа взрослого рядом с камерой — пом. 9 в заполнении горизонта 1, совершено, предположительно, в период Алтын 1 или позднее.

Погр. 775 — индивидуальное захоронение женщины (череп смещен и перевернут; позвоночник сломан, его верхняя часть повернута относительно нижней; ребра и кости рук смещены, руки находятся в области живота) в заполнении горизонта 3 (на 0,1 м глубже пола горизонта 2), на глубине 1 м от поверхности, возможно, разрушило стену горизонта 1, совершено, предположительно, в период Алтын 1 или позднее.

Погр. 776–777 — двойное неодновременное захоронение женщины (?) и мужчины в одной яме в заполнении горизонта 2, возможно разрушило стену горизонта 1, совершено, предположительно, в период Алтын 1 или позднее.

Погр. 496–498, 501 — последовательные (?) захоронения четырёх взрослых в разрушенной погребальной камере (?) горизонта 1, либо в заполнении горизонта 1, совершены, предположительно, в период Алтын 1 или позднее.

Погр. 851, 853, 854, 855, 857, 858, 859 — индивидуальные (?) захоронения семи младенцев и ребёнка около 1,5 л. (погр. 852) в одном помещении под полом и очагом горизонта 0, в верхней части заполнения горизонта 1; погр. 851–855 находились в яме № 1, а погр. 857–859 — в яме (?) № 2; совершены, предположительно, в период Алтын 1 или позднее.

Погр. 131–168 — последовательные захоронения 38 взрослых (по черепам) в погребальной камере — пом. 9 гор. 1.

Погр. 771–773 — последовательные захоронения двух мужчин и младенца, видимо, в погребальной камере — пом. 314 горизонта 1.

Погр. 571 (на полу горизонта 2, в обкладке из сырцового кирпича), 879 (над пом. 371 — погребальной камерой горизонта 3) — индивидуальные захоронения женщин в заполнении горизонта 2, совершены, вероятно, в период Алтын 1.

Погр. 719 — индивидуальное захоронение юноши на полу горизонта 2, совершено, вероятно, в период Алтын 1.

Погр. 578 — индивидуальное захоронение девушки в заполнении горизонта 2 (между полами горизонтов 1 и 2, в обкладке из сырцового кирпича, на органической подстилке), совершено, вероятно, в период Алтын 1.

Погр. 765/867 (без черепа) — индивидуальное захоронение мужчины (?) в заложенном проходе горизонта 2, совершено, вероятно, при перестройке здания в период Алтын 1.

Погр. 372, индивидуальное захоронение взрослого в заполнении горизонта 2, совершено, вероятно, в период Алтын 1.

Погр. 660 — индивидуальное захоронение взрослого ниже пола горизонта 1, на глубине 0,7 м от поверхности раскопа; со стороны помещения могила ограничена полукруглой стеночкой из трёх сырцовых кирпичей, совершено, вероятно, в период Алтын 1.

Погр. 403, 404/405, 406–409 — перезахоронение мужчины, женщины, трёх девушек и ребёнка в яме в заполнении пом. 125 горизонта 2, совершено, вероятно, в период Алтын 1.

Погр. 887–890, 890а, 891 — перезахоронение черепов и нижних челюстей пяти или шести человек (четыре черепа — мужской, два женских и предположительно женский; череп с нижней челюстью, предположительно, мужской и ещё одна женская нижняя челюсть) в заполнении горизонта 2, совершено, вероятно, в период Алтын 1.

Погр. 850 — перезахоронение женского черепа в мусорном слое, перекрывавшем напластования горизонта 2 и, в свою очередь, перекрытом неповреждённым полом горизонта 0; совершено, вероятно, в период Алтын 1.

Погр. 557 — индивидуальное захоронение ребёнка под полом горизонта 1, совершено, вероятно, в период Алтын 1.

Погр. 561, 562, 572, 791 — индивидуальные захоронения младенцев под полами горизонта 1, совершены, вероятно, в период Алтын 1.

Погр. 618 — индивидуальное захоронение младенца на уровне второго пола помещения горизонта 1, совершено, вероятно, в конце периода Алтын 1.

Погр. 698 — индивидуальное захоронение младенца в заполнении горизонта 2, совершено, вероятно, в период Алтын 1.

Погр. 709, 784, 788, 789, 790 — индивидуальные захоронения младенцев на полах помещений горизонта 2, совершены, вероятно, в период Алтын 1.

Погр. 710 (в кухонном котле со сливом, покрытом перевернутой хумча без дна) — индивидуальное захоронение младенца в яме, прорезавшей пол горизонта 2, совершено, вероятно, в период Алтын 1.

Захоронения периода Алтын 2

Погр. 880 и 881 — индивидуальные захоронения девушки и мужчины (?) непосредственно в слое, перекрывшем стены пом. 371 — погребальной камеры горизонта 3, совершены, предположительно, в период Алтын 2 или позднее.

Погр. 182, 182а, 183–185, 187, 188, 191–198 — последовательные захоронения 15 человек (14 черепов): трёх детей, подростка, мужчины, мужчины (?), четырёх женщин и пяти женщин (?) в погребальной камере — пом. 11 горизонта 2.

Погр. 419–422, 424–429 — последовательные захоронения двух мужчин, четырёх женщин и четырёх детей в камере — пом. 124 горизонта 2.

Погр. 665–675 — последовательные захоронения 11 взрослых (по черепам) в камере — пом. 260 горизонта 2.

Погр. 803–811, 816 — последовательные захоронения ребёнка, девушки, трёх мужчин, четырёх женщин и ещё одного взрослого в камере — пом. 321 горизонта 2.

Погр. 787 (вмазано в штукатурку стены улицы) — индивидуальное захоронение младенца в стене горизонта 2, совершено в период Алтын 2.

Погр. 883–884 — двойное не одновременное захоронение женщин, видимо, в яме рядом с камерой — пом. 371 в заполнении горизонта 3, на глубине около 1,7–1,8 м от поверхности, совершено, вероятно, в период Алтын 2.

Погр. 813 — индивидуальное захоронение ребёнка под полом горизонта 1, в заполнении горизонта 2, частично потревожено ямой, вырытой для хума в полу горизонта 1, совершено, вероятно, в конце периода Алтын 2.

Погр. 882 — индивидуальное захоронение ребёнка рядом с камерой — пом. 371 в заполнении горизонта 3, на глубине около 1,8 м от поверхности, совершено, вероятно, в период Алтын 2.

Погр. 733, 856а, 870 и 903 (под полами горизонта 2) и 876 (между полами горизонтов 2 и 3) — индивидуальные захоронения младенцев в заполнении горизонта 3, совершены, вероятно, в период Алтын 2.

Захоронения периода Алтын 3

874, 874а — индивидуальные (?) захоронения ребёнка и младенца на полу горизонта 4, на глубине около 2,5 м от поверхности, в слое золы, под стеной, обрушенной в конце периода Алтын 3, совершены, вероятно, в период Алтын 3.

Погр. 872 (под половиной кухонного котла) — индивидуальное захоронение младенца в заполнении горизонта 4, на глубине около 2,5 м от поверхности, перекрыто забутовкой периода Алтын 3, совершено, вероятно, в начале периода Алтын 3.

Погр. 885, 886, 886а, 886б, 892–901 — четыре уровня последовательных захоронений в камере — пом. 371 горизонтов 4 и 3.

Погр. 885, 886, 886а, 886б (первый [верхний] уровень) — захоронения двух женщин, девушки и ребёнка на глубине 0,3–0,4 м от верха стен, совершены в период Алтын 3.

Погр. 892 (второй уровень) — захоронение женщины (?) на глубине 0,6–0,7 м от верха стен, совершено в период Алтын 3.

Погр. 893 (третий уровень) — захоронение женщины в слое непосредственно под погр. 892, совершено в период Алтын 3.

Захоронения периода Алтын 4

Погр. 894–901 (четвёртый уровень захоронений в камере — пом. 371 горизонта 4) — последовательные захоронения двух или трёх детей, девушки и четырёх женщин на глубине 0,75–0,9 м от верха стен, совершены в период Алтын 4.

Всего в камере — пом. 371 было захоронено трое или четверо детей, две девушки, семь женщин и ещё одна предположительно женщина.

Погр. 861–865 — одновременное захоронение пяти младенцев в яме, под полом горизонта 4, на глубине 2,5 м от поверхности, совершено, вероятно, в период Алтын 4.

Погр. 875 (в кухонном котле) — индивидуальное захоронение младенца перед порогом прохода, под полом горизонта 4, совершено, вероятно, в период Алтын 4.

Погребения на раскопе 10

Таблица XVI

Строительные периоды	Погребения, относящиеся к данному периоду	Погребения относящиеся, вероятно, к данному периоду	Погребения, отнесённые предположительно к данному периоду или более поздние	Всего:
Позднее Алтын 0		125	109, 124	3
Алтын 0		181, 181б, 181в, 181г, 181д, 181е, 202, 207а, 208, 209, 210, 211, 212	200, 212б, 248	16
Алтын 1	174–177, 177А, 178–180		212а	9
Алтын 4			181а, 201, 255	3
Всего:	8	14	9	31

Захоронения позднее периода Алтын 0

Погр. 125 — индивидуальное захоронение ребёнка в яме, нарушившей стену горизонта 1, совершено, вероятно, позднее периода Алтын 0.

Погр. 109, 124 — индивидуальные захоронения взрослых в заполнении горизонта 1, совершены, предположительно, позднее периода Алтын 0.

Захоронения периода Алтын 0

Погр. 181г, 181е — индивидуальные захоронения взрослых в заполнении горизонта 2, совершены, вероятно, в период Алтын 0.

Погр. 181д — индивидуальное захоронение взрослого (?) в заполнении горизонта 2, совершено, вероятно, в период Алтын 0.

Погр. 212 — индивидуальное захоронение подростка в заполнении горизонта 2, совершено, вероятно, в период Алтын 0.

Погр. 181 (в хуме), 181б, 181в (в хуме), 202, 207а, 208, 209, 210, 211 — индивидуальные захоронения детей в заполнении горизонта 2, совершены, вероятно, в период Алтын 0.

Погр. 200 — разрушенное индивидуальное захоронение женщины или перезахоронение черепа в заполнении горизонта 2, совершено, предположительно, в период Алтын 0 или позднее.

Погр. 212б — нарушенное захоронение взрослого (?) в заполнении гончарной печи № 11 горизонтов 1 или 2, совершено, предположительно, в период Алтын 0 или позднее.

Погр. 248 — индивидуальное захоронение младенца в заполнении горизонта 1 или, что более вероятно, горизонта 2, совершено, предположительно, в период Алтын 0 или позднее.

Захоронения периода Алтын 1

Погр. 174–177, 177А, 178–180 — последовательные захоронения четырёх мужчин, трёх женщин и ребёнка в камере — пом. 17А горизонта 2, совершены на позднем этапе периода Алтын 1.

Погр. 212а — индивидуальное захоронение взрослого под полом помещения горизонта 2, совершено, предположительно, в конце периода Алтын 1 или позднее.

Захоронение периода Алтын 4

Погр. 255 — индивидуальное захоронение взрослого на глубине 1,5 м от поверхности улицы, примерно в заполнении горизонтов 4–5, совершено, предположительно, в период Алтын 4 или позднее.

Погр. 181а — индивидуальное захоронение ребёнка, совершено, предположительно, в период Алтын 4 или позднее.

Погр. 201 — индивидуальное захоронение взрослого (?), совершено, предположительно, в период Алтын 4 или позднее.

Погребения в шурфе на раскопе 11

Погр. 186 — индивидуальное захоронение (?) ребёнка в сгоревшем здании периода раннего НМЗ III, совершено, предположительно, в период Алтын 11 или позднее.

Погр. 189, 190 — индивидуальные захоронения (?) мужчины и женщины (?) в сгоревшем здании периода раннего НМЗ III, совершены, предположительно, в период Алтын 11 или позднее.

¹ Погр. 181а и 201 по описанию найдены в заполнении горизонта 2 раскопа 10 (погр. 181а — прямо под дерновым слоем), то есть в напластованиях эпохи средней бронзы. Однако, в их инвентарь входили расписные сосуды времени НМЗ IV. Возможно, погребения находились на пониженных участках, где отсутствовали слои эпохи средней бронзы, либо глубина из залегания указана ошибочно. Наименее вероятно предположение, что расписные сосуды продолжали использовать в середине или в конце времени НМЗ V.

Погр. 199 — захоронение или перезахоронение костей женщины в мусорном слое самого конца периода НМЗ I на краю поселения, совершено, предположительно, в период НМЗ II.

Погребение на раскопе 12

Погр. 239 — индивидуальное разрушенное захоронение взрослого (?) в заполнении горизонта 2, совершено, вероятно, в период Алтын 0.

Погребения на раскопе 13

Таблица XVII

Строительные периоды	Погребения, относящиеся к данному периоду	Погребения, относящиеся, вероятно, к данному периоду	Погребения, отнесённые предположительно к данному периоду или более поздние	Всего:
Алтын 1		301, 302–303, 318, 319, 320, 321, 324, 325, 356, 357, 358, 370		13
Алтын 2	354–355	322, 323, 346, 347, 348, 349–350, 351, 352, 365, 366, 400, 401	312–313, 363	18
Алтын 3			364	1
Всего:	2	26	4	32

Захоронения периода Алтын 1

Погр. 325 — индивидуальное захоронение взрослого в яме, повредившей стену горизонта 1ю, совершено, вероятно, в период Алтын 1.

Погр. 356, 357, 370 — индивидуальные захоронения женщины и двух взрослых в заполнении горизонта 1ю, совершены, вероятно, в период Алтын 1.

Погр. 358 — индивидуальное захоронение ребёнка в заполнении горизонта 1ю, совершено, вероятно, в период Алтын 1.

Погр. 319, 320, 321 — индивидуальные захоронения младенцев в стене горизонта 1ю, совершены, вероятно, в период Алтын 1.

Погр. 324 — индивидуальное захоронение младенца в яме в стене горизонта 1ю, совершено, вероятно, в период Алтын 1.

Погр. 301, 318 — индивидуальные захоронения младенцев в заполнении горизонта 1ю, совершены, вероятно, в период Алтын 1.

Погр. 302–303 — двойное одновременное захоронение младенцев в заполнении горизонта 1ю, совершено, вероятно, в период Алтын 1.

Захоронения периода Алтын 2

Погр. 312–313 — перезахоронение костей двух взрослых в заполнении горизонта 1с, совершено, предположительно, в период Алтын 2 или позднее.

Погр. 349–350 — перезахоронение костей двух взрослых в пом. 43 горизонта 1с (вторичное использование помещения?), совершено, вероятно, в период Алтын 2 после запустения помещения.

Погр. 351, 400, 401 — индивидуальные захоронения взрослых в заполнении горизонта 1с, совершено, вероятно, в период Алтын 2.

Погр. 363 — индивидуальное захоронение взрослого, находилось под погр. 357 (в нижней части заполнения горизонта 1ю?), совершено, предположительно, в период Алтын 2 или позднее.

Погр. 354–355 — остатки последовательных захоронений не менее двух взрослых в камере — пом. 40 горизонта 1ю, совершены в период Алтын 2.

Погр. 346, 347, 348 — индивидуальные захоронения младенцев в ямах, повредивших стену горизонта 1с, совершены, вероятно, в период Алтын 2.

Погр. 322, 323 — индивидуальные захоронения младенцев под полом строений горизонта 1ю, совершены, вероятно, в период Алтын 2.

Погр. 352 (в сосуде), 365, 366 — индивидуальные захоронения младенцев в заполнении горизонта 1с, совершены, вероятно, в период Алтын 2.

Захоронения периода Алтын 3

Погр. 364 — индивидуальное захоронение младенца в нижней части заполнения (4-й пол) горизонта 1с, совершено, предположительно, в период Алтын 3 или позднее.

Погребения на раскопе 14

Погр. 720 — индивидуальное захоронение ребёнка у верхней обводной стены, судя по инвентарю, совершено в период НМЗ V.

Погр. 868 — индивидуальное захоронение взрослого.

Оба захоронения найдены в слое периода позднего энеолита — самого начала ранней бронзы на западном краю Алтын-депе (участок у подножия холма, где напластования эпохи ранней бронзы отсутствуют, а в кроющем слое представлены переотложенные материалы эпохи средней бронзы), совершены, предположительно, в период НМЗ V.

Погребения на раскопе 15

Захоронения периода Алтын 9

Погр. 722 — индивидуальное захоронение мужчины в заполнении горизонта 10, совершено, предположительно, в период Алтын 9 или позднее.

Захоронения периода Алтын 10

Погр. 723–724 — последовательное захоронение ребёнка и женщины в камере 1 горизонта 10.

Погр. 725 — остатки захоронения ребёнка в камере 2 горизонта 10, первоначально совершённого в период Алтын 10.

Погребения на раскопе 16

Таблица XVIII

Строительные периоды	Погребения, относящиеся к данному периоду	Погребения, относящиеся, вероятно, к данному периоду	Погребения, отнесённые предположительно к данному периоду или более поздние	Всего:
Алтын 2		902б		1
Алтын 3		902в, 902г		2
Алтын 4	902–902а			2
Всего:	2	3	0	5

Захоронение периода Алтын 2

Погр. 902б (в глубокой «чаше-котле») — индивидуальное захоронение младенца в нижней части заполнения горизонта 3, совершено, вероятно, в период Алтын 2.

Захоронения периода Алтын 3

Погр. 902в, 902г (на полу, в хуме) — индивидуальные захоронения детей в заполнении горизонта 4, совершены, вероятно, в период Алтын 3.

Захоронение периода Алтын 4

Погр. 902–902а — последовательные захоронения двух взрослых в камере горизонта 5, совершены в период Алтын 4.

Погребение на раскопе 17

Погр. 829 — индивидуальное захоронение подростка в поверхностном слое, совершено, предположительно, в период НМЗ V.

Погребения на поверхности поселения и вне раскопов

Погр. 252 — индивидуальное захоронение женщины к западу от «раскопа вышки» в поверхностном слое, в яме, нарушившей стену горизонта 1, совершено, вероятно, в период Алтын 0 или позднее.

Погр. 924а — предположительное индивидуальное захоронение взрослого на поверхности западного склона «холма жилых кварталов», судя по инвентарю, совершено в период НМЗ V. Так как это один из наиболее поздних участков обживания Алтын-депе, захоронение могло быть совершено в период Алтын 0 или позднее.

Погр. 1 — индивидуальное захоронение взрослого в поверхностном слое на восточном краю «центральной площади». Судя по инвентарю, совершено в период НМЗ V, предположительно, в период Алтын 1 или позднее.

Погр. 17 — индивидуальное захоронение взрослого в поверхностном слое на юго-западном краю поселения. Судя по инвентарю, совершено в период НМЗ V, предположительно, в период Алтын 1 или позднее.

Погр. 108 — индивидуальное захоронение взрослого на «раскопе вышки» на глубине 1,5 м от дневной поверхности. Судя по инвентарю, совершено в период НМЗ V, предположительно, в период Алтын 2 или позднее.

Погр. 28 — индивидуальное захоронение взрослого в современной траншее (максимальная глубина траншей около 2,5 м), совершено, предположительно, в период НМЗ V.

Погр. 508 — отдельный череп (возможно, из разрушенной погребальной камеры на склоне «холма стены»), совершено, предположительно, в эпоху бронзы.

О погр. 101, 102, 304, 311, 314, 316 в документации по раскопкам Алтын-депе информация отсутствует.

Таким образом погребения, найденные на Алтын-депе, стратиграфически распределяются следующим образом (табл. XIX):

Таблица XIX

Строительные периоды	Погребения, относящиеся к данному периоду	Погребения, относящиеся, вероятно, к данному периоду	Погребения, отнесённые предположительно к данному периоду или более поздние	Всего:
Позднее Алтын 0	568, 582, 695	125	109, 124	6
Алтын 0	36	37, 39; 38, 40, 41, 42, 57, 58, 99–100, 104, 106, 169, 170, 170а, 171, 172–173, 181, 181б, 181в, 181г, 181д, 181е, 202, 203, 204, 205, 206, 207а, 208, 209, 210, 211, 212, 239, 245, 246, 253, 259–260, 279, 280, 286, 287, 288, 289, 290, 297, 298, 299, 300, 305, 306, 307, 315, 329, 333, 344, 353, 360, 361, 362, 367, 368, 369, 371, 380, 381, 382, 394, 395, 396, 397, 410, 411, 423, 430, 431, 432, 438, 439, 440, 443, 448, 449, 451, 452, 453–454, 456, 458, 459–460, 461–462, 463, 464, 467, 468, 469, 470, 471–472, 474, 479, 480, 484, 486, 499, 500, 502, 519, 524, 530, 544, 546, 547, 548, 550, 551, 554, 555, 556, 558, 559, 560, 563, 564, 565, 566, 569, 570, 573, 579, 580, 581, 583, 608, 612, 615, 616, 617, 629, 659, 661, 662, 663, 664, 701, 702, 703, 704, 705, 711, 713, 714, 715, 716, 717, 718, 732, 734, 748, 751–752, 755, 756, 766–767, 768, 770, 774, 778, 779–780, 781, 792, 793, 799, 800, 830, 831, 832, 833, 834, 847, 856, 860, 866, 871, 873, 877, 878	15, 16, 200, 212б, 248, 252, 473, 475, 653, 721, 749–750, 759–761, 762, 763, 769, 782, 783, 785, 801, 848, 849, 869, 924а	221
Алтын 1	131–168; 174–177, 177А, 178–180; 771–773	3, 4, 12, 13, 14, 258, 269; 261, 263, 266, 267, 270, 271, 272, 274, 275, 276, 301, 302–303, 309, 318, 319, 320, 321, 324, 325, 356, 357, 358, 370, 372; 403, 404/405, 406–409; 557, 561, 562, 571, 572, 578, 618, 660, 698, 709, 710, 719, 765/867, 784, 788, 789, 790, 791, 850, 879; 887–890, 890а, 891	1, 2, 8, 9, 10, 11, 17, 59–60, 103, 105, 212а, 328, 455; 496–498, 501; 775, 776–777, 829, 851, 852, 853, 854, 855; 857, 858, 859	143
Алтын 2	5–7; 182, 182а, 183–185, 187, 188, 191–198; 354–355; 419–422, 424–429; 665–675; 787; 803–811, 816	18, 19, 22, 23, 24, 25, 26, 27, 29, 30, 31, 32, 33, 92, 242, 243, 244, 247, 254, 257, 264, 265, 273, 322, 323, 346, 347, 348, 349–350, 351, 352, 365, 366, 373, 374, 375, 376, 377, 378, 379, 383, 384/433, 385, 387, 388, 389, 390, 391, 392, 393, 399, 400, 401, 413, 414, 415, 416, 417, 418, 630, 631, 632, 733, 813, 856а, 870, 876, 882, 883–884, 902б, 903	34, 35; 43–56, 56а; 108, 240–241, 262, 312–313, 363, 590, 720 (?), 868 (?), 880, 881	154
Алтын 3	73–80; 110–123; 213–220, 220а–220г; 207, 221–223, 222а, 223а–223в; 224–238, 238а; 885, 886, 886а, 886б, 892, 893	20, 21, 83, 83а, 83б; 94, 130, 327, 402, 412, 442, 445, 447, 512; 591–597, 593а, 594а, 596а, 597а; 641, 696/697, 699/700, 706, 707, 708, 712, 820, 821, 872, 874, 874а, 902в, 902г	28, 65б, 72, 81, 91, 93, 249, 250, 251, 310, 317, 345, 364, 386, 437, 444, 446, 508 (?)	121
Алтын 4	68–71; 84–90, 90а; 84а–89а; 96–98; 466, 487–495, 495а; 626–627; 894–901; 902–902а	126–127, 128, 129, 130а–131а, 82, 87б, 95, 465, 476, 477, 478, 481, 482, 483, 485, 513, 514, 515, 517, 518, 521, 523, 531, 532, 533, 534, 536; 537–542, 549; 567, 574, 575, 601, 605, 606, 861–865, 875	61–65, 65а; 66–67; 846–866; 107, 181а, 201, 255, 256, 326, 330, 331, 332, 359, 398, 434, 435, 436, 441, 450, 457, 516, 520, 545, 553	124
Алтын 5	503, 510–511; 607; 543, 619/620, 621, 622; 628	505, 506, 507, 509, 522, 576, 577, 584, 585, 586, 587, 589, 598, 599, 602, 609, 613, 623, 624–624а	268, 334–343, 504, 552, 604, 610, 625	45
Алтын 6	603–603а; 634/637, 635, 636, 638; 651–652; 920–924	588, 600, 611, 639, 640, 642, 645, 650, 654–655, 656, 679/680, 687, 688, 726	614, 643, 644, 689	32
Алтын 7	676–678; 690, 691/693, 692	647, 648, 649, 657, 658, 694, 727, 729, 730, 731, 737, 753, 754, 757, 764, 794, 796, 797, 802, 815, 818	633, 646, 681 682, 741	32
Алтын 8	683–686; 843–845	277, 283, 728, 736, 740, 742, 744, 745, 746, 747, 758, 786, 798, 812, 814, 817, 819, 826, 827, 828, 836, 837, 839, 846	529, 743, 842	34
Алтын 9	281–282; 738, 739, 795	284, 285, 735, 822, 823, 824, 835, 838, 838а, 912, 919	278, 525–528, 535, 722, 825, 840–841, 904, 911	28
Алтын 10	291–296, 308; 723–724; 725		905, 906–910, 906а, 906б, 907а; 913–918	25
Алтын 11		925, 926	186, 189, 190	5
НМЗ II			199	1
Всего:	263	510	198	971

Некоторые особенности захоронений на Алтын-депе

Тела покойных¹ в могилу укладывали чаще всего в положении на боку с согнутыми руками и ногами (в скорченном положении — до 85 % захоронений), либо на спине, с согнутыми ногами, поставленными коленями вверх (10 %). Очень сильная степень скорченности (15 %) скелетов показывает, что тело было связано или плотно завернуто в ткань. Остатки такой шерстяной (?) ткани, в которую было завернуто тело, найдены в погр. 553 периода Алтын 4. В большинстве погребений кисти рук располагались перед лицом или грудью, а стопы ног находились очень близко от таза, иногда вплотную, видимо, ноги подвязывали к телу. В то же время, положение рук и ног погребённых довольно сильно варьирует. В какой-то степени скорченность зависела от наличия свободного пространства внутри погребального сооружения — в погребальных камерах сильно скорченные погребения почти не представлены, зато встречены погребения с ногами согнутыми под тупым углом в тазобедренном и коленном суставах. В погребениях, где верхняя часть тела лежала на спине, руки, в основном, были вытянуты или согнуты в локтях так, что кисти находились в области таза. В отдельных случаях погребённых клали в могилу ничком или сидя. В единичных погребениях прослежены неестественные положения рук и ног. Иногда у внешне непо потревоженного скелета отсутствовала часть костей, что, однако, может быть объяснено плохой сохранностью погребений в верхних напластованиях поселения. В то же время, в трёх случаях зафиксировано расчленение тела: 1) у скелета в погр. 262, найденного в пом. 1 горизонта 2 раскопа 5, отсутствовали руки, грудина, позвонки со второго грудного до последнего поясничного и кости стоп, при этом руки находились в смежных с пом. 1 помещениях 3 и 4; 2) в погр. 775 в пом. 317 горизонта 2 раскопа 9 череп был отделен от позвоночника и перевернут, позвоночник сломан, и его верхняя часть повернута относительно нижней, руки отделены от туловища и сложены в области живота; 3) в пом. 7 — «святилище» горизонта 3 раскопа 7 найден расчленённый скелет (погр. 221), без черепа и нескольких шейных позвонков — грудная клетка лежала ничком, в анатомическом порядке, кости расчленённой правой руки находились поверх грудной клетки, кости одной ноги находились рядом с туловищем (табл. 153: 2), а нижняя челюсть, кости другой ноги и часть позвонков лежали в 0,5 м от туловища.

При последовательном обряде захоронения в погребальных камерах захороненные ранее тела отодвигали (чтобы освободить место для следующего погребения), поэтому после распада их мягких тканей основная часть погребений представляла собой скопление сильно перемешанных костей. В то же время, в погр. 494 и 495 в погребальной камере — пом. 47 горизонта 4Б раскопа 5 скелеты взрослого и ребёнка-подростка лежали почти в полном анатомическом порядке, с нижней челюстью, но без черепов (табл. 86Б), причём для черепов в камере места не было, то есть можно предполагать, что черепа были отчленены в процессе захоронения. Особые манипуляции (помимо перезахоронений) с некоторыми черепами засвидетельствованы остатками черепов, специально помещённых в нишах погребальной камеры — пом. 9 горизонта 3 раскопа 7 в погребальном комплексе периода Алтын 3, ещё в одном случае череп (погр. 450) был помещен в специальное углубление, сделанное в стене жилой комнаты (пом. 32 горизонта 4Б раскопа 5) на уровне пола.

В целом, преобладает ориентировка покойных головой на север — северо-запад, а погребения младенцев ориентированы, как правило, вдоль стены строения, около которой было произведено захоронение.

По характеру погребального сооружения, количественному и половозрастному составу погребённых² и наличию сопроводительного инвентаря выделяется несколько основных групп погребений.

Младенцев в возрасте до 1 г. (по определению антропологов — 85 % — новорождённые) хоронили практически без инвентаря (в четырёх из более чем 300 погребений младенцев найдено по одному сосуду — погр. 747 периода Алтын 8, погр. 754 периода Алтын 7, погр. 364 периода Алтын 3, или бусине — погр. 787 периода Алтын 2). Представлены преимущественно индивидуальные захоронения в ямах; погребения младенцев в сосудах найдены только в напластованиях конца ранней — эпохи средней бронзы (погр. 534 и 875 периода Алтын 4, погр. 373, 384/433, 385 и 9026 периода Алтын 2, погр. 710 периода Алтын 1, погр. 290, 369, 558, 629, 653, 659, 732, 781, 782 периода Алтын 0 и погр. 568 периода позднее Алтын 0), ещё два захоронения были покрыты крупным фрагментом сосуда сверху (погр. 872 периода Алтын 3 и погр. 559 периода Алтын 0).

Двойные одновременные захоронения младенцев (двойня?) встречаются редко (погр. 838–838а периода Алтын 9, погр. 624–624а периода Алтын 5 и погр. 302–303 периода Алтын 1). Ещё в пяти случаях, когда погребения младенцев находились непосредственно одно над другим или рядом друг с другом (погр. 836, 837 периода Алтын 8 и погр. 453–454, 459–460, 461–462, 471–472 периода Алтын 0), двойные одновременные захоронения определены как предположительные.

В погребальных камерах захоронения младенцев не представлены, за исключением трёх случаев: в камере горизонта Алтын 10 раскопа 1 захоронена женщина (погр. 296) с младенцем (погр. 295); в предполагаемой погребальной камере — пом. 314 горизонта 1 раскопа 9 на некотором расстоянии друг от друга находились захоронение мужчины (погр. 771), перемещённые останки второго мужчины (погр. 773) и новорождённого (погр. 772); кости двух младенцев (погр. 920 и 921) собраны в осыпи из разрушающейся камеры горизонта 6 раскопа 5, и возможно

¹ Подробную классификацию и анализ положения тел покойных см. в главе 4.

² Специалистами антропологами определены (в основном, пол и возраст) 35 % всех захороненных и до 45 % погребений детей старше 1 года, подростков и взрослых. Для остальных погребений примерное определение возраста — младенец, ребёнок-подросток, взрослый — сделано археологами, производивших раскопки и фиксацию погребений.

происходят не из самой камеры, а из культурного слоя рядом с ней. Кроме того, кости младенца (погр. 918 — определение археолога) найдены в перезахоронении костей (погр. 913–918) периода Алтын 10.

В заполнении трёх помещений горизонта 1 раскопа 9, где находились несколько погребений младенцев, найдены печати (пом. 60 — пять захоронений и металлическая зооморфная печать; пом. 188 — восемь захоронений и металлическая печать; пом. 344/355 — восемь захоронений и терракотовая печать, по мнению автора раскопок Ю. Е. Берёзкина, имевшая непосредственное отношение к захоронениям).

Захоронения детей и подростков (примерно от 1 года до 15 лет) производили в погребальных сооружениях всех типов, однако, здесь также преобладают индивидуальные захоронения в ямах. Единственное перезахоронение костей ребёнка в яме (погр. 904) относится к периоду Алтын 9. Индивидуальные захоронения детей в сосудах представлены в периоды Алтын 3 (погр. 902г), Алтын 1 (погр. 263) и, преимущественно, в период Алтын 0 (погр. 36, 181, 181в, 253, 263, 848, 849). Двойные одновременные погребения детей в ямах (погр. 99–100, погр. 259–260) относятся только к периоду Алтын 0, а двойные погребения в сосудах — к периодам Алтын 1 (погр. 258, 269) и Алтын 0 (погр. 172–173). Найдено также погребение ребёнка и двух младенцев в одной яме — погр. 654–655, 656 периода Алтын 6, но одновременность их захоронения точно не определена. Последовательные захоронения двух детей в ямах представлены всего дважды (погр. 240–241 периода Алтын 2 и погр. 779–780 периода Алтын 0), причём в погр. 240–241, по определению антрополога, были захоронены близкие родственники. В погребальных камерах — до 25 % скелетных остатков — детские, причём все определённые антропологами скелеты принадлежали детям 4–10 лет, а захоронения подростков (11–15 лет) в наземных камерах почти отсутствовали. Инвентарь встречен примерно в 30 % захоронений детей и подростков.

Среди захоронений взрослых индивидуальные погребения составляют около 30 %; преобладают коллективные последовательные захоронения в погребальных камерах и комплексах (60 %). Причём количество погребённых (включая детей) в камерах варьирует в зависимости от хронологии. Так, в шести¹ исследованных камерах эпохи позднего энеолита было захоронено от одного (?) до четырёх человек (погр. 725; 723–724; 295–296; 291–294; 281–282; 738, 739, 795), а в трёх перезахоронениях костей — от пяти до девяти человек (погр. 525–528, 535; 905, 906–910, 906а, 906б, 907а; 913–918) — в среднем по 5 человек. В семи камерах времени раннего и среднего НМЗ IV найдены останки от двух до четырёх человек (погр. 683–686; 690, 691/693, 692; 603–603а; 634/637, 635, 636, 638; 651–652; 503, 510–511; 543, 619/620, 621, 622), а в перезахоронении костей — десяти человек (погр. 334–343) — в среднем по 4 человека. В шести погребальных камерах времени позднего НМЗ IV находились останки от двух до восьми человек (погр. 68–71; 84–90, 90а; 84а–89а; 96–98; 894–901; 902–902а), в перезахоронении костей — шести человек (погр. 61–65, 65а) и только в двухслойной камере — пом. 47 горизонта 4 раскопа 5 (включая и перезахоронение костей и черепов, вероятно, именно из этой камеры) — останки 15 человек (погр. 465, 466, 487–495, 495а; 537–542, 549) — в среднем по 6–7 человек. В то же время, в 15 камерах эпохи средней бронзы (погр. 73–80; 110–123; 885, 886, 886а, 886б, 892, 893; 591–597, 593а, 594а, 596а, 597а периода Алтын 3; погр. 5–7; 43–56, 56а; 182, 182а, 183–185, 187, 188, 191–198; 354–355; 419–422, 424–429; 665–675; 803–811, 816 периода Алтын 2; погр. 131–168; 174–177, 177А, 178–180; 771–773; 496–498, 501 периода Алтын 1) и в перезахоронениях костей (погр. 349–350 периода Алтын 2 и погр. 403, 404/405, 406–409 периода Алтын 1) найдены останки от двух до 38 человек² — в среднем по 10 человек. Таким образом, можно предполагать, что на рубеже эпохи ранней и средней бронзы происходили количественные и качественные изменения в составе коллектива (семьи?), к которому принадлежали погребённые. Захоронения в погребальных камерах времени позднего НМЗ V на Алтын-депе отсутствуют.

Двойные одновременные погребения взрослых (или взрослых и детей) в ямах встречаются довольно редко — это захоронения взрослого и ребёнка (погр. 66 и 67 периода Алтын 4), женщины и ребёнка (погр. 413 и 414 периода Алтын 2), юноши (?) и девушки (?) (погр. 766–767 периода Алтын 1), мужчины и женщины, а также двух взрослых (погр. 749–750 и погр. 751–752 периода Алтын 0). В последовательных двойных погребениях в ямах или подземных камерах представлены как захоронения двух мужчин (погр. 130а–131а периода Алтын 4) или двух женщин (погр. 883–884 периода Алтын 2), так и захоронения предположительно женщины и мужчины (погр. 776–777 периода Алтын 1), мужчины и женщины или двух женщин (погр. 126–127 периода Алтын 4)³, а также девушки и женщины (погр. 626–627 периода Алтын 4).

Фактически двойными неодновременными погребениями были и последовательные захоронения в погребальных камерах. В камерах эпохи позднего энеолита это захоронения женщины с младенцем (погр. 296 и 295) и женщины и ребёнка (погр. 723 и 724) периода Алтын 10, мужчины и подростка (погр. 281 и 282) периода Алтын 9, а также женщины и мужчины (погр. 840–841) в предполагаемой разрушенной погребальной камере периода Алтын 9. В камерах эпохи ранней бронзы представлены захоронения двух взрослых (погр. 651 и 652) и двух женщин (погр. 603 и 603а) периода Алтын 6, а также мужчины и взрослого (погр. 902 и 902а) периода Алтын 4. В камерах эпохи

¹ Без учёта захоронений (погр. 840–841) в предполагаемой разрушенной погребальной камере периода Алтын 9. Захоронения в погребальной камере на раскопе 1 горизонта 10 — погр. 295–296 и 291–294, совершённые через значительный промежуток времени, в данном случае учтены отдельно. В погребальной камере 2 раскопа 15 сохранилось лишь несколько мелких костей ребёнка, предположительно девочки.

² Без учёта захоронений и перезахоронений черепов в погребальном комплексе периода Алтын 3 и в предполагаемой разрушенной погребальной камере (погр. 59–60) периода Алтын 1.

³ Для погр. 126 имеется два разных антропологических определения.

средней бронзы двойными неодновременными захоронениями, видимо, являются захоронения женщин (погр. 885–886 и 892–893) периода Алтын 3 и двух взрослых (погр. 354–355) периода Алтын 3, а также захоронения, вероятно, женщины и подростка (погр. 60 и 59), предположительно совершённые в разрушенной погребальной камере периода Алтын 1.

Тройные одновременные захоронения встречены всего трижды, а антропологические определения пола и возраста имеются только для погр. 843–845 (захоронения предположительно мужчины, ребёнка и женщины) периода Алтын 8. В погр. 759–761 периода Алтын 0 по определению Б. Удеумуратова также были захоронены мужчина, женщина и ребёнок, а ещё одно тройное одновременное захоронение двух взрослых и ребёнка (погр. 947–949), вероятно, времени позднего НМЗ IV, найдено А. Ф. Ганялиным в погребальном комплексе у северного въезда на поселение. Интересно однако, что во всех трёх случаях положение погребённых было практически одинаково: все три скелета лежали приблизительно параллельно друг другу на правом боку, причём ребёнок находился за спиной мужчины и лежал между рук (в объёмах) женщины.

Тройные последовательные погребения представлены в разрушенной камере эпохи позднего энеолита — захоронения женщины, мужчины и ребёнка (погр. 738, 739 и 795) периода Алтын 9, но преимущественно найдены в камерах эпохи ранней бронзы: захоронения мужчины, женщины и ребенка (погр. 690, 691/693 и 692) периода Алтын 7 и, вероятно, захоронения мужчины, женщины и ребенка (погр. 683, 684 и 685) в камере периода Алтын 8, где правда среди костей представлена ещё одна челюсть взрослого (погр. 686). Три черепа взрослых индивидов находились также в камере А на раскопе 1 (погр. 97–99) периода Алтын 4. Вероятно, своего рода тройным неодновременным захоронением были и погребения мужчины, женщины и ребёнка (погр. 676–678 периода Алтын 7) в сооружении из трёх небольших овальных камер, пристроенных друг к другу и имевших общее перекрытие, а также захоронение двух взрослых и ребёнка (погр. 510–511 и 503 периода Алтын 5) в погребальной камере с пристройкой. В эпоху средней бронзы тройные последовательные захоронения взрослых (погр. 5–7) представлены в разрушенной погребальной камере периода Алтын 2. В пом. 314 горизонта 1 раскопа 9, которое определено автором раскопок Ю. Е. Берёзкиным как погребальная камера, на некотором расстоянии друг от друга найдено захоронение мужчины (погр. 771), а также перемещённые останки мужчины и новорождённого (погр. 773 и 772).

Тройные погребения мужчины, женщины и ребенка возможно являются семейными захоронениями, однако возрастные категории погребённых показывают, что, скорее всего, это не были захоронения семейных пар с детьми. Возраст мужчин колеблется в пределах от 30 до 50 лет, женщин — от 30 до 55 лет, а детей — от 4 до 8 лет, то есть дети ещё очень малы, а женщины — сравнительно взрослые и даже пожилые, причем женщины (погр. 677, 684 и 845) часто старше мужчин. Вероятно такие захоронения отражают семейные связи не столько по горизонтали, сколько по вертикали (три поколения?).

Глава 3. Погребальный инвентарь Алтын-депе

Инвентарь сопровождал около 40 % индивидуальных захоронений взрослых, детей и подростков, большинство двойных, тройных и коллективных захоронений и некоторые перезахоронения костей¹. Состав погребального инвентаря разнообразен: керамические сосуды и плетёные корзинки; орудия труда — металлические тесло, двулезвийные ножи, иглы, костяные орудия для плетения и прокалывания отверстий, кремнёвые наконечники стрел, бусины-пряслица и «навершия» из камня и керамики; украшения — подвески, ожерелья, браслеты (?) и пояса (?) из каменных, металлических и терракотовых бусин и пронизок; бисер, бусины и металлические бляшки, нашитые на одежду и головные уборы, а также, видимо, на другие ткани (покрывала?); металлические кольца, серьги, наконечники и булавки; предметы туалета — косметические сосуды из камня, металла и керамики, металлические косметические стержни, «лопаточки», зеркала; престижные и культовые (?) предметы — металлические, костяные, каменные и терракотовые печати, каменные светильники, «диск», «жезлы» и «колонки», терракотовые и каменные антропоморфные статуэтки, а также терракотовые части моделей повозок (колёсики) и резные коробочки-«реликварии», «палочки» из кости, каменные наборные предметы и изделия со вставками-инкрустациями.

В классификации форм посуды используются следующие метрические показатели (размеры по внешней поверхности сосуда) и соотношения: d_1 — диаметр венчика; D — наибольший диаметр, который обычно находится в месте перегиба стенок в средней части тулова сосуда; d_2 — диаметр в месте перегиба стенок в верхней части сосуда или основания горла; d_3 — диаметр дна сосуда или места перехода ёмкости в ножку (для сосудов на ножке); d_4 — диаметр основания ножки; H — высота сосуда; h_1 — высота устья (от края венчика до перегиба в верхней части сосуда) или горла; h_2 — высота верхней части тулова сосуда (плечиков); h_3 — высота нижней части тулова сосуда; h_4 — высота ножки; H/D — отношение, характеризующее общие пропорции сосуда; h_1/D или $[h_1+h_2]/D$ — отношение, характеризующее пропорции верхней части сосуда; h_1/d_1 — отношение, характеризующее пропорции устья или горла; h_1/H — отношение, характеризующее высоту горла; h_3/H — отношение, характеризующее глубину нижней части сосуда; h_4/H — отношение, характеризующее высоту ножки.

Керамика эпохи позднего энеолита

Комплекс керамики эпохи позднего энеолита (времени НМЗ III) из погребений Алтын-депе сравнительно невелик (20 сосудов), происходит из захоронений пожилого мужчины и подростка (погр. 281–282 — по одному сосуду), молодой женщины (погр. 296 — пять сосудов) и ребёнка — предположительно девочки (погр. 725 — 11 сосудов) в погребальных камерах 9 и 10 горизонтов раскопов 1 и 15, а также из захоронения ребёнка (погр. 911 — два сосуда) и включает небольшие столовые, а также миниатюрные, возможно, votивные или косметические, преимущественно расписные сосуды. Посуда изготовлена из плотного однородного теста с мельчайшей примесью песка и растительности, сформована «от руки», покрыта изнутри и снаружи тонким слоем розовато-красно-коричневого (редко, светло-кремового) ангоба, как правило, залощена и украшена монохромными геометрическими орнаментами. Дно сосудов уплощённое, преобладают формы с мягко изогнутым профилем, широким устьем и приотстрённым венчиком².

1А. *Подцилиндрическая плошка* ($d_1 = 13,8$ см, $H = 2,6$ см, $H/D = 0,3$) с закруглённым венчиком покрыта светлым ангобом и орнаментирована снаружи и изнутри горизонтальным бордюром из ступенчатых пирамидок «вразбежку» (рис. 3: 16; Массон 1977а: рис. 6). Плошка близко напоминает аналогичные сосуды Кара-депе (Массон 1960: табл. XXXVI, 7), а возможно является импортом из центрального района подгорной полосы Копетдага.

2Б. *Коническая чаша* ($d_1 = D = 10,5$ см, $H = 5,0$ см, $H/D = 0,5$) с приотстрённым венчиком орнаментирована на внутренней и наружной поверхностях горизонтальными бордюрами из ступенчатых мотивов и отрезков прямых линий (рис. 3: 17).

Полусферические чаши различных пропорций, украшенные геометрическим (изредка — зооморфным) орнаментом, являются наиболее массовой формой столовых сосудов и широко распространены на всех памятниках времени НМЗ III (Кирчо 1999: 11, 12).

3А. *Открытые полусферические чаши* ($d_1 = D = 19,5$ см и $5,5$ см, $H/D = 0,4$ и $0,6$) орнаментированы двумя горизонтальными полосами по венчику (рис. 3: 18, 19).

¹ К сожалению, в коллективных погребениях и перезахоронениях принадлежность инвентаря, особенно сосудов, конкретному индивиду удается установить редко. Для удобства чтения, а также экономии места в тексте и цифровых таблицах при описании инвентаря, не имеющего точной привязки к конкретному погребению, используется сокращенный вариант указания на номера захоронений в погребальных камерах: погр. 43...56а соответствует погр. 43–56, 56а; погр. 61...65а — погр. 61–65, 65а; погр. 84...90а — погр. 84–90, 90а; погр. 182...198 — погр. 182, 182а, 183–185, 187, 188, 191–198; погр. 207...223в — погр. 207, 221–223, 222а, 223а — 223в; погр. 213...220г — погр. 213–220, 220а–220г; погр. 224...238а — погр. 224–238, 238а; погр. 403...409 — погр. 403, 404/405, 406–409; погр. 419...429 — погр. 419–422, 424–429; погр. 487...495а — погр. 487–495, 495а; погр. 543...622 — погр. 543, 619/620, 621, 622; погр. 634...638 — погр. 634/637, 635, 636, 638; погр. 690...693 — погр. 690, 691/693, 692; погр. 803...816 — погр. 803–811, 816; погр. 885...893 — погр. 885, 886, 886а, 886б, 892, 893. В предлагаемой классификации учтены как объекты погребального инвентаря, так и предметы и часть сосудов, отнесённых к инвентарю предположительно. Последние, однако, не всегда включены в таблицы хронологических комплексов инвентаря (рис. 3–21).

² Основы используемой классификации керамики периода позднего энеолита см.: Кирчо 1999: 3–42.



Рис. 3. Инвентарь захоронений времени позднего НМЗ III (периодов Алтын 10 и 9):

1–2 — металл; 3–9 — камень; 10–15 — терракота; 16–35 — керамика. 1–3, 8, 9, 11, 27–29, 31, 33 — погр. 296; 4, 6, 7, 14, 15, 17–19, 21–26, 34, 35 — погр. 725; 5, 13, 20, 32 — погр. 911; 10, 12, 30 — погр. 281; 16 — погр. 282

Fig. 3. Grave inventory of the late NMZ III period (periods Altyn 10 and 9):

1–2 — metal; 3–9 — stone; 10–15 — terracotta; 16–35 — pottery. 1–3, 8, 9, 11, 27–29, 31, 33 — burial 296; 4, 6, 7, 14, 15, 17–19, 21–26, 34, 35 — burial 725; 5, 13, 20, 32 — burial 911; 10, 12, 30 — burial 281; 16 — burial 282

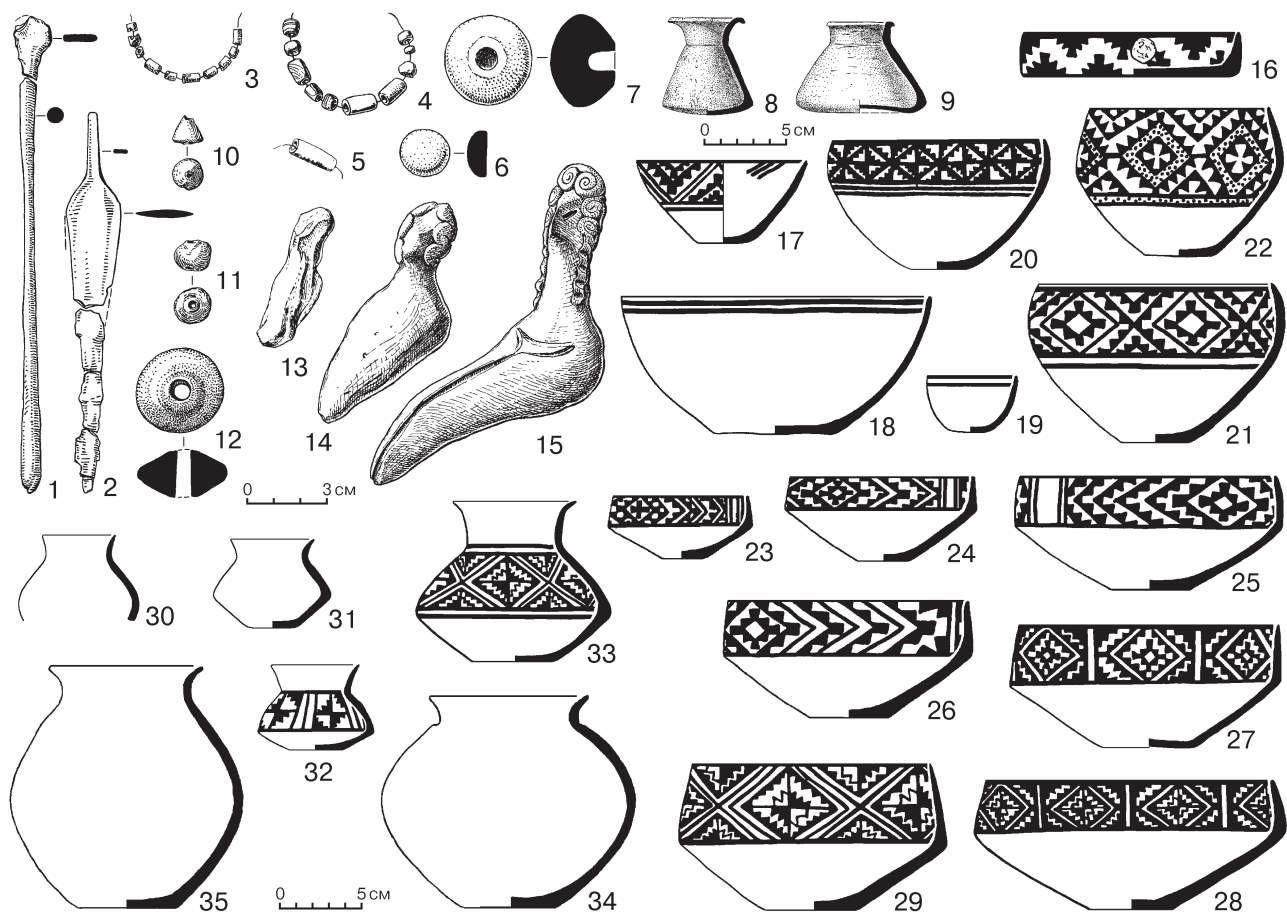
3Б. *Полусферические чаши* ($d_1 \leq D$, $H/D = 0,6$, $h_1/D = 0,1$ и $0,15$) представлены двумя сосудами ($d_1 = 13,0$ и $15,0$ см), орнаментированными горизонтальными поясами в виде части двусторонней сетки (рис. 3: 20) и бордюра (рис. 3: 21) из ступенчатых мотивов.

3В. *Глубокая полусферическая чаша* ($d_1 < D$, $d_1 = 11,2$ см, $D = 13,0$ см, $H/D = 0,7$, $h_1/D = 0,3$) орнаментирована бихромным орнаментом в виде горизонтального бордюра из красных контурных ромбов, обрамлённых с двух сторон ступенчатыми фигурами (рис. 3: 22). Глубокие чаши характерны для третьего, наиболее позднего этапа развития комплексов эпохи позднего энеолита (Кирчо 1999: 45), а такая бихромная роспись — для постгеоксюрского комплекса Юго-Восточного Туркменистана (Сарианиди 1964: рис. 15, 4).

5А. *Цилиндроконические миски* (5 экз.; $d_1 \sim D$, $d_1 = 8,5$ – $16,0$ см, $D = 9,0$ – $16,5$ см, $H/D = 0,4$ – $0,5$, $h_1/D = 0,2$) — открытые сосуды со слегка загнутым внутрь прямым или округлым бортиком, как правило, с приостренным или чуть уплощенным (рис. 3: 24) венчиком. Орнаментированы снаружи по бортику горизонтальными бордюрами-панно из крупных, концентрически повторяющихся, ступенчатых фигур (рис. 3: 23–26), либо из более мелких ступенчатых мотивов (рис. 3: 27). Цилиндроконические миски характерны для постгеоксюрского комплекса эпохи позднего энеолита Юго-Восточного Туркменистана (Сарианиди 1964: рис. 15, 5).

6А. *Биконическая миска* ($d_1 < D$, $d_1 = 17,5$ см, $D = 19,0$ см, $H/D = 0,4$, $h_1/D = 0,14$) также орнаментирована снаружи по бортику горизонтальным бордюром-панно из мелких ступенчатых мотивов (рис. 3: 28), на её внутренней поверхности имеется негативный отпечаток орнамента — результат размещения сосудов друг в друге во время обжига.

6Б. *Низкий биконический кубок* ($d_1 = 14,5$ см, $D = 16,3$ см, $H/D = 0,5$, $h_1/D = 0,3$) покрыт красным ангобом и орнаментирован по наклонённому внутрь бортику бордюром из мелких ступенчатых ромбов, в том числе, и двусторонних (рис. 3: 29). Аналогичный по форме сосуд, также красноангобированный и украшенный изображениями козлов и птиц, найден на раскопе 5 Кара-депе (Массон 1962: рис. 10, 4).

8Б. *Биконические горшки* с резким перегибом в середине тулова и низким раструбообразным горлом ($H/D \sim 0,7$, $[h_1+h_2]/D \sim 0,5$, $h_1/d_1 \sim 0,2$) представлены двумя миниатюрными ($d_1 = 5,0$ и $4,5$ см) нерасписными сосудами, покрытыми красной краской после обжига (рис. 3: 30¹, 31). Аналогичный горшочек найден в захоронении ребёнка (погр. 102) на Кара-депе (Кирчо 1999: 18).

9Б. *Усечённо-сферокопические горшки с невысоким горлом* ($H/D = 0,7$, $[h_1+h_2]/D = 0,5$ и $0,6$, $h_1/d_1 = 0,3$ и $0,4$) представлены двумя небольшими расписными сосудами ($d_1 = 5,3$ и $7,5$ см) и, как и на других памятниках периода позднего энеолита, имеют два вида оформления горловины: с раструбообразным горлом и чуть отогнутым наружу приотсранным венчиком (рис. 3: 32) и с подцилиндрическим горлом и отогнутым наружу краем венчика, внутренняя поверхность которого образует почти горизонтальную плоскость (рис. 3: 33). Горшочки орнаментированы в верхней части тулова бордюрами из ступенчатых мотивов, в том числе, двусторонних.

10Б. *Усечённо-сферические горшки с низким горлом* ($d_1 = 10,0$ и $9,5$ см, $H/D = 0,8$ и $1,0$, $[h_1+h_2]/D = 0,4$ и $0,55$, $h_1/d_1 = 0,2$) и отогнутым венчиком (рис. 3: 34, 35) изготовлены из теста с примесью мелкого песка и покрыты светло-кремовым ангобом.

Таким образом, в инвентаре позднеэнеолитических погребений Алтын-депе представлены основные формы столовой посуды времени НМЗ III, причём детали и набор форм (в частности, большое количество цилиндроконических мисок), а также особенности орнаментации сосудов (концентрическое повторение мотивов и измельчённые ступенчатые, в том числе, двусторонние мотивы; композиции в виде бордюров-панно; поздний вариант бихромной росписи) характерны для постгеоксюрского комплекса Юго-Восточного Туркменистана времени позднего НМЗ III.

Керамика эпохи ранней бронзы

Комплекс керамики эпохи ранней бронзы (времени НМЗ IV) из погребений Алтын-депе насчитывает свыше сотни сосудов (табл. XX)² и включает в себя инвентарь индивидуальных, двойных, тройных и коллективных захоронений. Основная масса сосудов происходит из погребений, найденных на стратиграфическом раскопе 5 (горизонты 4–9), а керамика времени позднего НМЗ IV — и из погребений на раскопах 1, 4, 6–9 и 16. Как и в эпоху позднего энеолита, инвентарь захоронений включает преимущественно столовые и миниатюрные сосуды, большая часть которых изготовлена из плотного однородного теста с мельчайшими минеральными и органическими примесями. Посуда вылеплена либо «вручную», часто с доформовкой на гончарном круге, либо полностью сформована на круге. Собственно, именно внедрение и распространение гончарного круга в керамическое производство эпохи ранней бронзы в значительной степени определило характерные черты комплекса керамики времени НМЗ IV. Преобладают формы с плоским дном, плавно изогнутыми стенками, довольно широким устьем и приотсранным краем прямого или слегка отогнутого венчика (рис. 4–7).

Столовая посуда

Конические чаши ($d_1 = D$):

1. Две небольшие *конические чаши* ($d_1 = 8,8$ и $13,0$ см, $H/D = 0,5$) с плоским дном представлены в инвентаре захоронений детей времени раннего НМЗ IV. Сосуды лепные, причём чаша из погр. 844 изготовлена из теста с примесью толчёного камня (рис. 4: 31). Сосудик из погр. 658 покрыт светлым ангобом и орнаментирован по венчику: снаружи — двумя горизонтальными полосами, а изнутри — горизонтальным бордюром из небрежно выполненных ступенчатых треугольников (рис. 4: 30). Каменные конические чаши, очень близкие по пропорциям сосуду из погр. 844, широко представлены в захоронениях периода I могильника Шахри-Соخته в Иранском Сеистане (Sajjadi et al. 2003: fig. 33, I, 35, tabl. 4; Piperno, Tosi 1975: fig. on page 195, внизу, справа, С).

1". *Коническая чаша* ($d_1 = 15$ см, $H/D = 0,6$) на обломанном кольцевидном поддоне покрыта светлым ангобом (рис. 5: 17). Чаша найдена в погр. 644 времени среднего НМЗ IV и представляет собой один из наиболее ранних образцов посуды, полностью изготовленной на гончарном круге.

Полусферические чаши и чаши-кубки ($d_1 \sim D$):

2. Крупная открытая *низкая полусферическая чаша* ($d_1 = D = 32,0$ см, $H/D = 0,3$) находилась в заполнении погребальной камеры (?) — пом. 22 горизонта 6 раскопа 5 (погр. 603–603а; табл. 97А: 2) времени среднего НМЗ IV. Чаша изготовлена на круге и покрыта светлым ангобом, внутренний край уплощённого венчика выделен тонкой канавкой.

3. *Полусферические чаши*, верхняя часть которых чуть наклонена внутрь ($d_1 < D$, $H/D = 0,6$). В захоронениях времени среднего НМЗ IV представлены пятью небольшими ($d_1 = 8,5$ – $10,5$ см; рис. 5: 18–22) и одним крупным сосудом ($d_1 = 17,6$ см; рис. 5: 23) в инвентаре погребальных камер — пом. 1 (погр. 634...638), пом. 47 (погр. 651–652) горизонта 6 и пом. 15 горизонта 5 (погр. 510–511) раскопа 5. Все чаши изготовлены с подправкой или полностью на гончарном круге и покрыты светлым или красным ангобом. Расписные сосуды орнаментированы горизонтальными бордюрами из мотивов с зигзагообразным краем, чередующимися с концентрически повторяющимися мотивами из отрезков прямых линий (рис. 5: 18–20, 23), либо двумя горизонтальными линиями по краю венчика (рис. 5: 22). Лепная чаша из погр. 130а (рис. 7: 40) времени позднего НМЗ IV сформована из теста с мелкой

¹ Сосуд сохранился плохо и форма его реконструирована приблизительно.

² В тексте и таблице XX использованы следующие условные обозначения вариантов оформления дна сосудов: ' — на низком коническом поддоне; " — на кольцевидном поддоне.



Рис. 4. Инвентарь захоронений времени раннего НМЗ IV (периодов Алтын 8 и 7) :

1, 2 — кость; 3, 4 — серебро; 5–9 — металл; 10–28 — камень; 29 — терракота; 30–44 — керамика.
 1, 3 — погр. 843; 2, 4, 5, 9, 12, 22, 25, 29 — погр. 736; 6, 18, 23, 24 — погр. 828; 7, 8, 16, 17, 19, 21, 26, 27 — погр. 845;
 10, 13, 32, 39, 41, 42 — погр. 690, 691/693, 692; 11 — погр. 818; 14, 15, 28, 33, 40, 44 — погр. 677; 20, 34 — погр. 827;
 30 — погр. 658; 31 — погр. 844; 35, 38 — погр. 676; 36 — погр. 678; 37 — погр. 747; 44 — погр. 758

Fig. 4. Grave inventory of the earlier NMZ IV period (periods Altyn 8 and 7):

1, 2 — bone; 3, 4 — silver; 5–9 — metal; 10–28 — stone; 29 — terracotta; 30–44 — pottery.
 1, 3 — burial 843; 2, 4, 5, 9, 12, 22, 25, 29 — burial 736; 6, 18, 23, 24 — burial 828; 7, 8, 16, 17, 19, 21, 26, 27 — burial 845;
 10, 13, 32, 39, 41, 42 — burial 690, 691/693, 692; 11 — burial 818; 14, 15, 28, 33, 40, 44 — burial 677; 20, 34 — burial 827;
 30 — burial 658; 31 — burial 844; 35, 38 — burial 676; 36 — burial 678; 37 — burial 747; 44 — burial 758.

растительной примесью и покрыта светлым ангобом. Сероглиняная чаша с округлым дном (табл. 146Б: 4), вероятно происходящая из погр. 928–929, имеет широкий круг аналогий в материалах периодов ЮЗТ VI–IV могильника Пархай II (Хлопин 1997: табл. III; 2002: табл. I), а также в инвентарь погребальной камеры — пом. 42 раскопа 4 Кара-депе (Кирчо 1999: табл. 11, 10) времени позднего НМЗ III. Учитывая, что в инвентарь погр. 928–929 входил каменный светильник (табл. 146Б: 3), захоронение предположительно датируется временем раннего НМЗ IV.



Рис. 5. Инвентарь захоронений времени среднего НМЗ IV (периодов Алтын 6 и 5):

1–16 — камень; 17–39 — керамика. 1 — погр. 603–603а; 2, 24, 25 — погр. 503; 3, 5, 7, 13, 20, 22, 23 — погр. 651–652; 4, 9, 10, 16, 18, 19, 27, 37 — погр. 634/637, 635, 636, 638; 6 — погр. 688; 8, 11, 14, 15, 21, 26, 30, 35, 36 — погр. 510–511; 12, 29, 32 — погр. 543, 619/620, 621, 622; 17 — погр. 644; 28 — погр. 334–343; 31, 33 — погр. 643; 34 — погр. 607; 38, 39 — погр. 920–924

Fig. 5. Grave inventory of the middle NMZ IV period (periods Altyn 6 and 5):

1–16 — stone; 17–39 — pottery. 1 — burials 603–603a; 2, 24, 25 — burial 503; 3, 5, 7, 13, 20, 22, 23 — burials 651–652; 4, 9, 10, 16, 18, 19, 27, 37 — burials 634/637, 635, 636, 638; 6 — burial 688; 8, 11, 14, 15, 21, 26, 30, 35, 36 — burials 510–511; 12, 29, 32 — burials 543, 619/620, 621, 622; 17 — burials 644; 28 — burials 334–343; 31, 33 — burial 643; 34 — burial 607; 38, 39 — burials 920–924

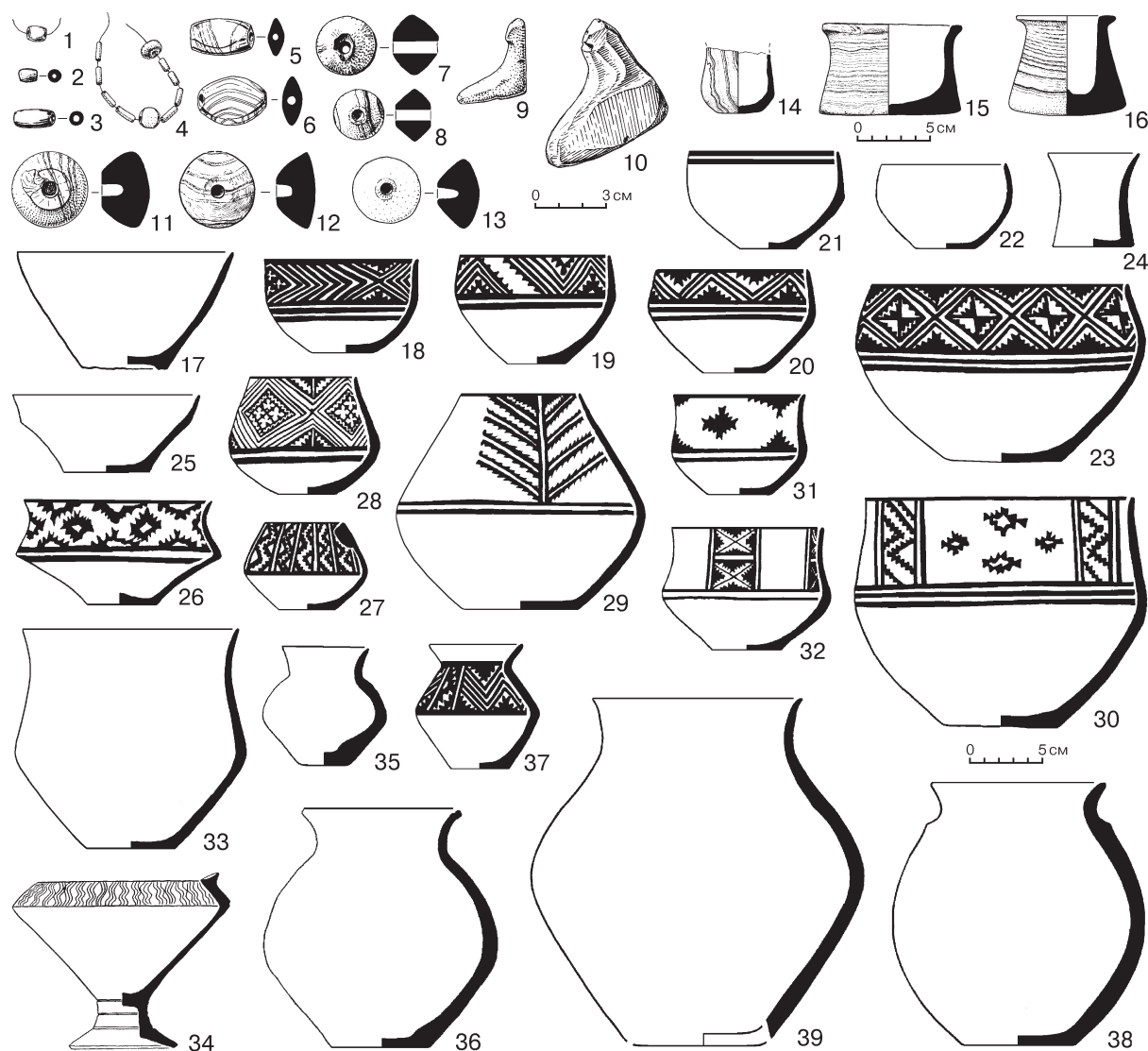
4. Чаши-кубки ($d_1 \sim D > d_2$, $H/D = 0,7$), как видно из самого определения, — переходная форма, соединившая в себе признаки полусферических чаш — плавные округлые очертания тулова и намечающееся выделение верхней части сосуда, характерное для кубков. Расписные сосуды средних размеров ($d_1 = 9,0–14,0$ см; рис. 4: 32–34) изготовлены с подправкой на гончарном круге, а миниатюрная нерасписная чаша-кубок ($d_1 = 6,5$ см) — лепная (рис. 4: 35). Орнаментация расписных чаш-кубков аналогична орнаментации полусферических чаш. Все небольшие сосуды такой формы найдены в погр. 676, 677, 827 и в погребальной камере — пом. 38 горизонта 7 раскопа 5 (погр. 690...693) времени раннего НМЗ IV. Крупная чаша-кубок ($d_1 = 19,0$ см; рис. 5: 30) из погребальной камеры — пом. 15 горизонта 5 раскопа 5 (погр. 510–511) периода среднего НМЗ IV изготовлена на круге, покрыта красным ангобом и украшена горизонтальным бордюром из чередующихся мотивов-панно. Расписная чаша-кубок, предположительно происходящая из погр. 932 и орнаментированная сетчатым узором из чередующихся подтреугольных мотивов из прямых линий и линий с зигзагообразным краем (табл. 146Б: 5), вероятно, относится ко времени раннего НМЗ IV.

Индивидуальные формы:

5. Небольшой *гиперболоидальный кубок* ($d_1 = 6,5$ см, $d_1 = d_3 > D$, $H/D = 1,0$; рис. 5: 24) — единственный на Алтын-депе — изготовлен на гончарном круге и покрыт красным ангобом с тёмными пятнами неровного обжига.

6. *Коническая чаша-миска* ($d_1 = D = 13,0$ см, $H/D = 0,4$; рис. 5: 25) фактически представляет собой небольшую коническую чашу с чуть выделенным перегибом коническим же бортиком в верхней части. Эта миска по технике изготовления и особенностям оформления поверхности идентична гиперболоидальному кубку. Оба сосуда входили в инвентарь погр. 503 времени среднего НМЗ IV.

Цилиндроконические сосуды ($d_1 \sim D$) нескольких вариантов пропорций имеют, как правило, прямую или чуть наклонённую внутрь верхнюю часть и слегка отогнутый венчик:

7. *Цилиндроконические миски* ($d_1 = 7,8-15,0$ см, $H/D = 0,4$, $h_1/D = 0,2$) сформованы на гончарном круге и покрыты красным ангобом, представлены в инвентаре погребальных камер 2 (погр. 84...90а; рис. 6: 23; 7: 1) и 3 раскопа 4 (погр. 87б; рис. 6: 25, 26) времени позднего НМЗ IV. Расписные миски украшены горизонтальными бордюрами-панно из мотивов с бахромчатым краем, чередующимися с прямоугольниками, заполненными вертикальными линиями. Небольшая нерасписная светлоангобированная миска находилась рядом с погребальной камерой — пом. 61 горизонта 5 раскопа 5 (табл. 96: 5) времени среднего НМЗ IV. Несколько более глубокая миниатюрная лепная светлоангобированная миска ($d_1 = 7,8$ см, $H/D = 0,55$, $h_1/D = 0,3$; рис. 4: 36) найдена в погр. 678 времени раннего НМЗ IV. Вероятно, к этому же времени относится и расписная миска, предположительно происходящая из погр. 932 (табл. 146Б: 6).

8А. *Низкие цилиндроконические нерасписные кубки* ($d_1 = 8,5$ и $9,2$ см, $H/D = 0,7$, $h_1/D = 0,4$ и $0,5$), сформованные на гончарном круге, входили в инвентарь погребальной камеры — пом. 47 горизонта 4Б раскопа 5 (погр. 487...495а; рис. 7: 3) и погр. 359 (рис. 7: 4) времени позднего НМЗ IV.

8Б. Миниатюрный лепной расписной *цилиндроконический кубок* ($d_1 = 4,5$ см, $H/D = 0,75$, $h_1/D = 0,4$; рис. 4: 37) найден в погр. 747 времени раннего НМЗ IV.

8В'. Крупный *цилиндроконический кубковидный сосуд* на коническом поддоне ($d_1 = 16,5$ см, $H/D = 0,8$, $h_1/D = 0,4$; рис. 4: 38) изготовлен «вручную» и покрыт светлым ангобом; найден в погр. 676 времени раннего НМЗ IV.

Биконические сосуды ($d_1 < D$) с резким перегибом тулова представлены тремя экземплярами:

9. *Биконическая сероглиняная миска* на полой цилиндрической ножке с коническим основанием имеет чётко выраженное ребро в верхней части ёмкости сосуда ($d_1 = 11,5$ см, $D = 15,0$ см, $H/D = 0,8$, $h_1/D = 0,1$), слегка выпуклый, орнаментированный бортик с приострённым венчиком и прикреплённую у наиболее широкой части сосуда ручку-упор (рис. 5: 34). Изготовлен сосуд «вручную», поверхность его тщательно залощена. Орнамент представляет собой горизонтальный бордюр, образованный повторением группы вертикальных волнистых линий, процарапанных трёхзубчатым инструментом. На ножке нанесены три горизонтальные неглубокие канавки. Миска на ножке находилась в погр. 607 времени среднего НМЗ IV и имеет прямые аналогии в материалах керамики поселения Ак-депе (Кирчо 1999: 92–93, рис. 12, 10; 13, 17, 19; 18, 13). Близкие по форме ёмкости и наличию ручки-упора сероглиняные сосуды без ножек представлены в захоронениях могильника Пархай II периода ЮЗТ IV (Хлопин 2002: табл. I; 7, 11; 14, 7; 51, 9). Таким образом, наша миска происходит из западных районов Южного Туркменистана.

10А'. *Низкий биконический сосуд* ($d_1 = 7,0$ см, $D = 10,0$ см, $H/D = 0,6$, $h_1/D = 0,35$; рис. 6: 47) на невысоком коническом поддоне, сформованный на гончарном круге и орнаментированный горизонтальным бордюром из тоновых мотивов с бахромчатым краем, входил в состав двойного (косметического?) расписного сосуда из погр. 520 времени позднего НМЗ IV. Аналогичный двойной сосуд найден на Улуг-депе (Masson, Sarianidi 1972: Pl. 34, *вверху*).

10Б'. Миниатюрный *биконический кубок* на низком коническом поддоне ($d_1 = 4,2$ см, $D = 6,0$ см, $H/D = 1,0$, $h_1/D = 0,5$; рис. 4: 39) находился в погребальной камере — пом. 38 горизонта 7 раскопа 5 (погр. 690...693) времени раннего НМЗ IV. Сосуд доформован на гончарном круге, покрыт красновато-коричневым ангобом и орнаментирован горизонтальным бордюром из небрежно выполненных ступенчатых мотивов.

Расписные **конусосферические сосуды** с плоским дном, округлой нижней частью, мягким перегибом стенок тулова, сужающегося к устью, и чуть отогнутым краем венчика ($d_1 < D$):

11А. *Низкие конусосферические сосуды* ($d_1 = 9,0$ и $7,0$ см, $D \sim 10$ см, $H/D = 0,6$, $h_1/D = 0,2$ и $0,3$) сформованы на гончарном круге, покрыты красным и светлым ангобом, орнаментированы горизонтальным бордюром из мотивов с бахромчатым краем (рис. 6: 28) или двумя горизонтальными полосами по венчику (рис. 6: 29). Сосуды найдены в погребальной камере горизонта 4 раскопа 16 (погр. 902–902а; рис. 6: 28) и в погр. 201 (рис. 6: 29) времени позднего НМЗ IV.

11Б. Небольшие *конусосферические кубки* ($d_1 = 5,5$ см и $7,5$ см, $D = 8,6$ см и $10,3$ см, $H/D = 0,7$ и $0,8$, $h_1/D = 0,5$) изготовлены вручную с подправкой на гончарном круге, покрыты красным ангобом и орнаментированы горизонтальными бордюрами в виде сетки из мелких мотивов (рис. 5: 27) или из мотивов с зигзагообразным оформлением края и многочисленных концентрически повторяющихся отрезков прямой линии (рис. 5: 28). Кубки найдены в погребальной камере — пом. 1 горизонта 6 раскопа 5 (погр. 634...638; рис. 5: 27) и в перезахоронении костей (погр. 334–343; рис. 5: 28) времени среднего НМЗ IV.

11В. Крупный *конусосферический кубковидный сосуд* ($d_1 = 8,0$ см, $D = 17,0$ см, $H/D = 0,9$, $h_1/D = 0,5$) — гончарный, красноангобированный, орнаментирован горизонтальным бордюром из стилизованных изображений «деревьев» (рис. 5: 29); найден в погребальной камере — пом. 61 горизонта 5 раскопа 5 (погр. 543...622) времени среднего НМЗ IV.



Рис. 6. Инвентарь захоронений времени позднего НМЗ IV (периода Алтын 4):

1–4 — металл; 5–22 — камень; 23–54 — расписная керамика. 1, 10, 11, 14, 20, 22, 33, 40, 42, 54 — погр. 626; 2, 5, 18, 19, 51 — погр. 894–901; 6, 8, 21 — погр. 627; 9, 48 — погр. 398; 3 — погр. 466; 4, 7, 16, 17, 27, 37–39, 43, 53 — погр. 487–495, 495а; 12, 23, 30, 31, 36, 44, 50 — погр. 84–90, 90а; 13, 15, 32, 34, 35 — рядом с камерой — пом. 47 горизонта 4Б раскопа 5 (погр. 487–495, 495а); 25, 26, 45, 46 — погр. 876; 24, 29 — погр. 201; 28 — погр. 902–902а; 41 — погр. 359; 47 — погр. 520; 49 — погр. 601; 52 — камера 4 раскопа 4; 55 — погр. 83

Fig. 6. Grave inventory of the late NMZ IV period (period Altyn 4):

1–4 — metal; 5–22 — stone; 23–54 — painted pottery. 1, 10, 11, 14, 20, 22, 33, 40, 42, 54 — burial 626; 2, 5, 18, 19, 51 — burials 894–901; 6, 8, 21 — burial 627; 9, 48 — burial 398; 3 — burial 466; 4, 7, 16, 17, 27, 37–39, 43, 53 — burials 487–495, 495a; 12, 23, 30, 31, 36, 44, 50 — burials 84–90, 90a; 13, 15, 32, 34, 35 — near the chamber — room 47 of horizon 4B at Excavation 5 (burials 487–495, 495a); 25, 26, 45, 46 — burial 876; 24, 29 — burial 201; 28 — burials 902–902a; 41 — burial 359; 47 — burial 520; 49 — burial 601; 52 — chamber 4 at Excavation 4; 55 — burial 83

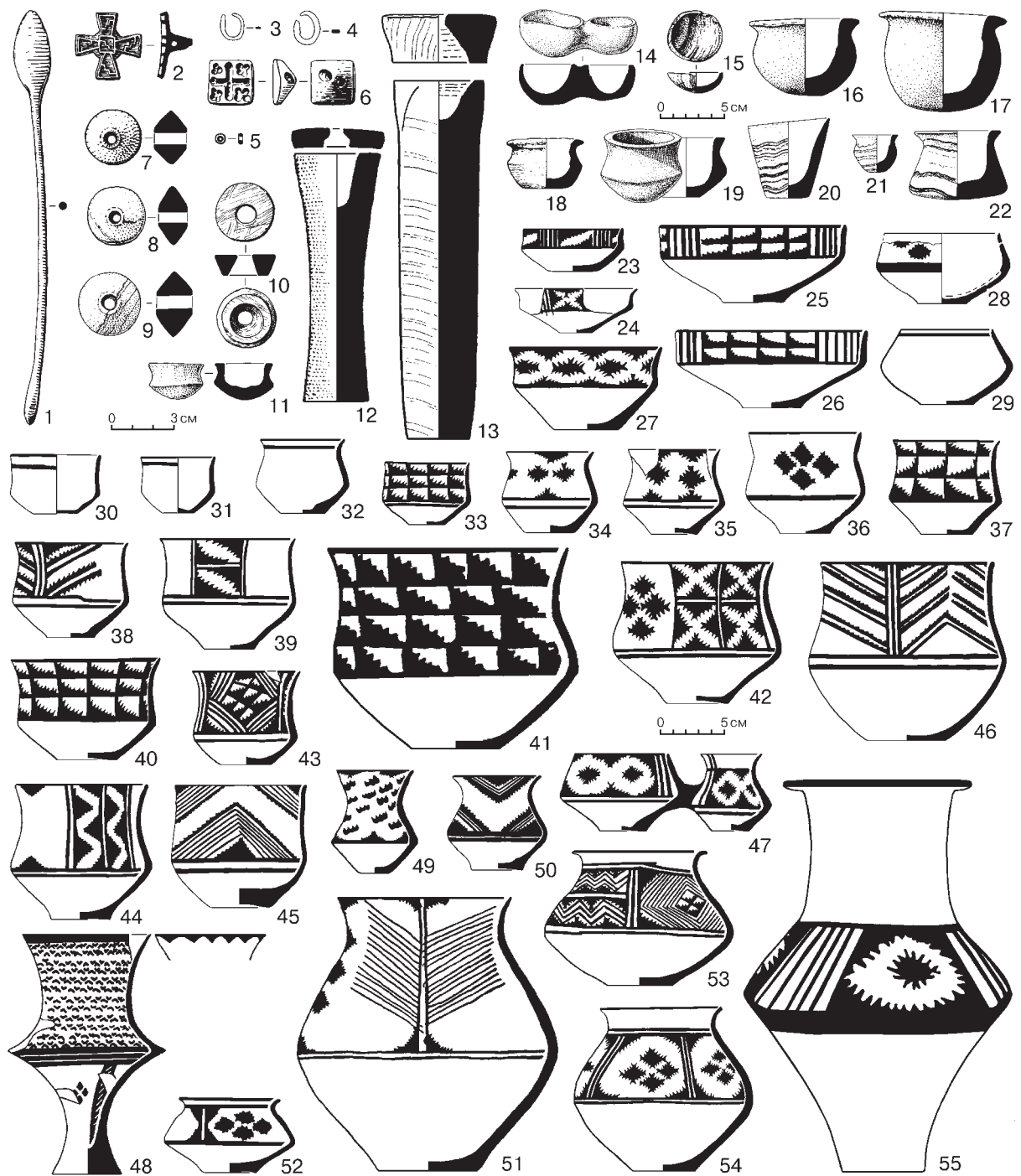

Рис. 7. Нерасписная керамика из захоронений времени позднего НМЗ IV (периода Алтын 4):

1, 2, 7, 9, 12–15, 19, 20, 24, 31, 32, 38 — погр. 84–90, 90а; 3, 11 — погр. 487–495, 495а; 4, 35 — погр. 359;
 10 — погр. 96–98; 5, 6, 8 — рядом с камерой — пом. 47 горизонта 4Б раскопа 5 (погр. 487–495, 495а); 16, 18,
 23, 25, 28, 41 — погр. 894–901; 17 — погр. 256; 21 — погр. 330; 22, 37 — погр. 520; 26 — погр. 876; 27 — погр. 255;
 29, 36 — погр. 398; 30 — погр. 67; 33 — погр. 126; 34, 39 — погр. 83; 40 — погр. 130а; 42 — погр. 534

Fig. 7. Unpainted pottery from burials of the late NMZ IV period (period Altyn 4):

1, 2, 7, 9, 12–15, 19, 20, 24, 31, 32, 38 — burials 84–90, 90a; 3, 11 — burials 487–495, 495a; 4, 35 — burial 359;
 10 — burials 96–98; 5, 6, 8 — near the chamber — room 47 of horizon 4B at Excavation 5 (burials 487–495, 495a); 16, 18,
 23, 25, 28, 41 — burials 894–901; 17 — burial 256; 21 — burial 330; 22, 37 — burial 520; 26 — burial 876; 27 — burial 255;
 29, 36 — burial 398; 30 — burial 67; 33 — burial 126; 34, 39 — burial 83; 40 — burial 130a; 42 — burial 534

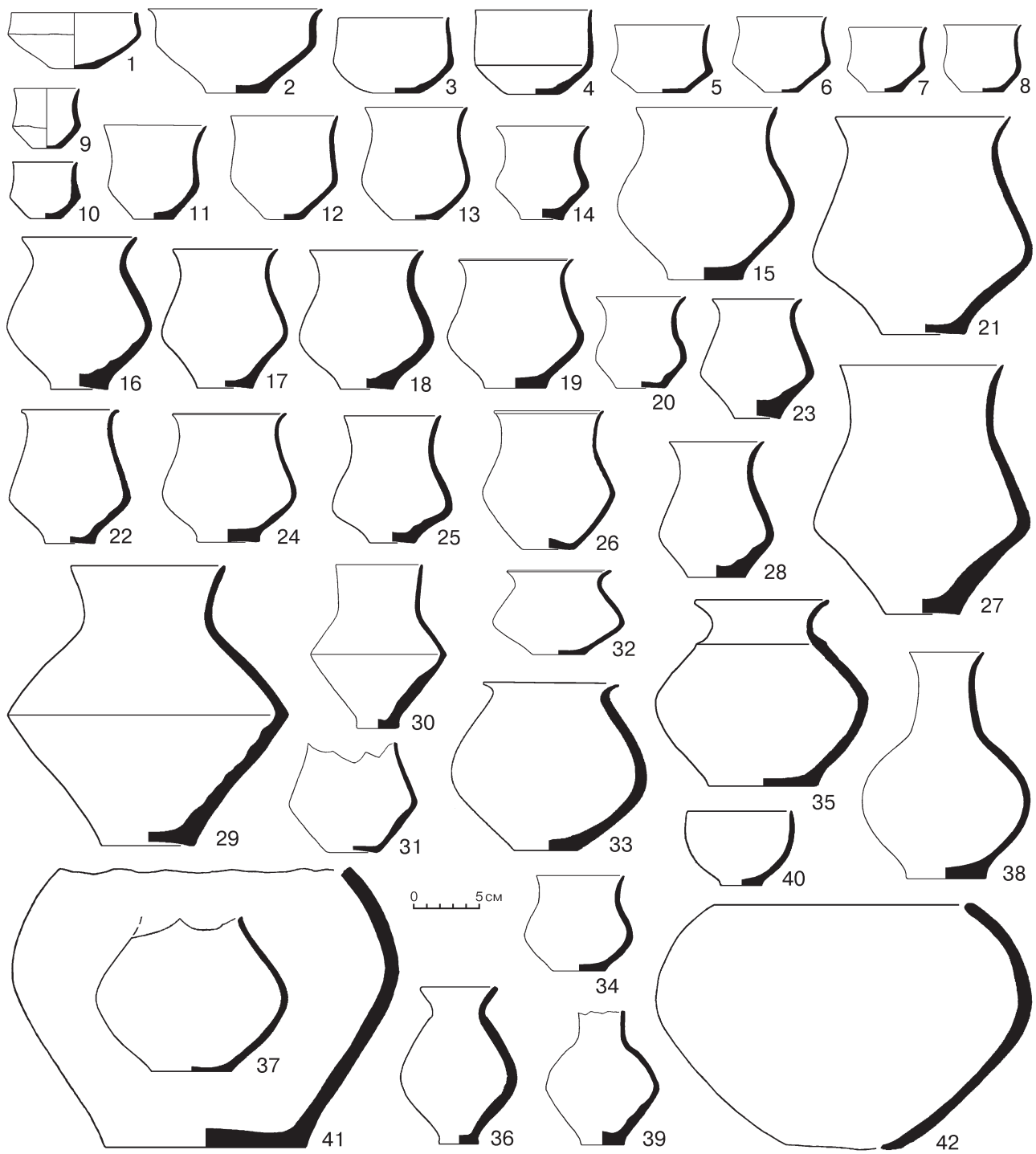
12А. *Усечённо-сферический* светлоангобированный кубок ($H/D = 0,7$), украшенный сетчатым орнаментом из тоновых треугольников с бахромчатым краем, вписанных в прямоугольные ячейки (табл. 146Б: 8), предположительно входил в инвентарь погр. 927 времени позднего НМЗ IV.

12Б. *Усечённо-сферический (?) сосуд* ($d_1 = 9,0$ см, $D = 18,7$ см, $h_1/D = 0,43$; табл. 19: 15) изготовлен на гончарном круге, покрыт красным ангобом и орнаментирован двумя поясами в виде горизонтальных бордюров: верхнего, образованного чередованием мотивов с бахромчатым краем и «солярных знаков» и нижнего — из чередующихся мотивов — изображения «дерева» и группы ромбов с бахромчатым краем. Сосуд фрагментирован, найден рядом с погр. 107 времени позднего НМЗ IV.

Гиперболоидальноконические сосуды, стенки верхней части которых несколько вогнуты ($d_1 \sim D > d_2$), причём вогнутость эта не очень значительна — угол отклонения профиля от прямой линии, проведённой от крайней точки венчика сосуда до его наибольшего диаметра, не превышает 10° , а обычно составляет около 5° . Представлены сосуды как с плоским дном, так и на невысоком коническом поддоне:

13. *Гиперболоидальноконические миски* ($d_1 = 9,5-13,0$ см, $H/D = 0,5$, $[h_1 + h_2]/D = 0,2-0,3$) с плоским дном или на коническом поддоне (вариант 13') изготовлены или подправлены на гончарном круге. Четыре красноангобированные миски орнаментированы горизонтальными бордюрами (рис. 5: 26; 6: 27) или бордюрами-панно (рис. 4: 40; 6: 24) из мотивов с зигзагообразным и бахромчатым краем. Нерасписная миска имеет светлую поверхность (рис. 7: 2). Такие сосуды входили в состав инвентаря погр. 677 (рис. 4: 40), погребальных камер — пом. 15 горизонта 5 (погр. 510–511; рис. 5: 26) и пом. 47 горизонта 4Б раскопа 5 (погр. 487...495а; рис. 6: 27), камеры 2 раскопа 4 (погр. 84...90а; рис. 7: 2) и погр. 201 (рис. 6: 24), то есть представлены на всех этапах развития комплекса времени НМЗ IV. Аналогичная по форме красноангобированная расписная миска со слабо вогнутыми в верхней части стенками найдена на Улуг-депе (Masson, Sarianidi 1972: Pl. 34, *внизу*).

14А. *Низкие гиперболоидальноконические кубки* ($H/D = 0,7-0,75$, $[h_1 + h_2]/D = 0,4-0,5$) — небольшие ($d_1 = 6,0-12,0$ см) гончарные сосуды с плоским дном или на поддоне (вариант 14А'; рис. 6: 30, 40) покрыты красным, реже светлым ангобом. Расписные сосуды орнаментированы горизонтальными полосами по венчику (рис. 6: 30, 31), либо горизонтальными бордюрами (рис. 5: 31), сетчатыми бордюрами (рис. 6: 33, 40) и бордюрами-панно (рис. 5: 32) из тоновых мотивов с бахромчатым краем. Представлены в инвентаре погр. 643 (рис. 5: 31) и погребальной камеры — пом. 61 горизонта 5 раскопа 5 (погр. 543...622; рис. 5: 32) времени среднего НМЗ IV, а также погр. 626 (рис. 6: 33, 40), погребальной камеры 2 раскопа 4 (погр. 84...90а; рис. 6: 30; погр. 846, 856, 866; рис. 6: 31) и в пом. 44 (рядом с камерой — пом. 47) горизонта 4Б раскопа 5 (рис. 7: 5) времени позднего НМЗ IV.

14Б. *Гиперболоидальноконические кубки* ($H/D = 0,8-0,9$, $[h_1 + h_2]/D = 0,5-0,6$) — одна из наиболее массовых форм посуды эпохи ранней бронзы, представлены в инвентаре погр. 643 (рис. 5: 33) времени среднего НМЗ IV, а также погребальных камер — пом. 47 горизонта 4Б (и рядом с ней — в пом. 44) раскопа 5 (погр. 487...495а; рис. 6: 32, 34, 35, 37–39, 43; 7: 6, 8, 11), камеры 2 (погр. 84...90а; рис. 6: 36, 44; 7: 7, 9, 12, 13) и камеры 3 раскопа 4 (погр. 876; рис. 6: 45, 46), камеры А раскопа 1 (погр. 96–98; рис. 7: 10), погр. 359 (рис. 6: 41) и погр. 626 (рис. 6: 42) времени позднего НМЗ IV. Все гиперболоидальноконические кубки гончарные, с приотрётанным или чуть закруглённым венчиком; дно их в основном плоское, однако встречены и кубки на поддоне (вариант 14Б'; рис. 6: 35, 42, 44, 45; 7: 13). Размеры сосудов варьируют от небольших ($d_1 = 5,0-9,0$ см) до довольно крупных ($d_1 = 10,5-15,0$ см). Практически все кубки, в том числе и с пятнами неровного обжига, красноангобированные. Расписные сосуды орнаментированы горизонтальными бордюрами из сложных мотивов¹ (рис. 6: 34–36, 45), бордюрами-сетками (рис. 6: 37, 41) и бордюрами-панно, причём панно также образованы сложными геометрическими мотивами (рис. 6: 39, 42–44), либо представляют собой изображения «деревьев» (рис. 6: 38, 46).

14В'. *Высокие гиперболоидальноконические кубки* ($d_1 \sim D > d_2$, $d_1 = 8,8$ и $8,0$ см, $H/D = 1,1$ и $1,2$, $[h_1 + h_2]/D = 0,6$ и $0,7$) — лепные, светлоангобированные, расписные сосуды на поддоне. Два почти одинаковых таких кубка находились в погребальной камере — пом. 38 горизонта 7 раскопа 5 (погр. 690...693; рис. 4: 46, 47; табл. 159: 2) времени раннего НМЗ IV. Мельчайшая растительная примесь в тесте и особенности росписи (орнамент в виде горизонтального пояса-бордюра, дважды повторяющегося по вертикали на наружной поверхности и образованного тоновыми треугольниками со ступенчатым краем «вразбежку», разделёнными отрезками косых линий, а также дополнительного горизонтального бордюра из волнистых углов и косых линий на внутренней поверхности венчика) характерны для комплекса типа раннего НМЗ IV центрального района подгорной полосы Копетдага (Массон 1956б: рис. 8, *справа, внизу*).

14Г. *Очень высокий* гончарный гиперболоидальноконический светлоангобированный кубок на высокой полой ножке с тяжелым монолитным плоским основанием, с сильно вогнутой в верхней части боковой поверхностью и резким перегибом профиля тулова ($d_1 < D > d_2$; $d_1 = 10,2$ см, $H/D = 1,54$, $[h_1 + h_2]/D = 0,75$; рис. 6: 48). Сосуд орнаментирован сеткой из мелких, небрежно выполненных подтреугольных мотивов по боковой поверхности ёмкости, бордюром-панно — на ножке и горизонтальным бордюром из тоновых треугольников — по внутреннему краю венчика. Кубок найден в погр. 398, имеет прямые аналоги в комплексе керамики позднего НМЗ IV Намазга-депе (Массон 1956б: рис. 8, *слева вверху*; табл. XXXII, 8, 26) и Ак-депе (Кирчо 1999: рис. 8, 17; 9, 21; Сарияниди 1976: рис. 6, 7) и происходит из центрального района подгорной полосы Копетдага.

¹ Мотивы в виде части бордюра или сетки из отрезков прямых и (или) из тоновых мотивов с бахромчатым краем.

15. *Кубки-горшки* — гончарные сосуды, соединившие в себе признаки гиперболоидальноконических кубков и горшков ($d_1 \leq D > d_2$): верхняя часть имеет вогнутые стенки и раструбообразное устье (намечающееся горло), а диаметр тулова часто превышает диаметр венчика за счет наклона стенок внутрь сосуда. Высота кубков-горшков почти равна или несколько превышает диаметр тулова ($H/D = 0,95-1,2$), наибольший диаметр тулова располагается в нижней трети сосуда ($[h_1 + h_2]/D = 0,6-0,8$, $h_3/H = 0,3$), стенки в нижней части обычно довольно массивные, а придонная часть иногда чуть выделена. Дно кубков-горшков часто оформлено в виде конического поддона (вариант 15'). Представлены в основном небольшие сосуды ($d_1 = 5,0-9,0$ см), а кубки-горшки средних размеров ($d_1 = 11,0-14,0$ см) немногочисленны. Сосуды преимущественно нерасписные (рис. 7: 14–28, 34, 31?), на светло-кремовой или (изредка) зеленоватой поверхности большинства из них имеются следы хаотического или концентрического дуговидного полосчатого лощения — результат лощения после подработки поверхности зубчатым инструментом («расчесь»). Редкие расписные красноангобириванные кубки-горшки орнаментированы бордюром из мотивов с бахромчатым краем и прямых линий (рис. 6: 50) и сеткой из деградировавших тоновых подтреугольных мотивов с бахромчатым краем (рис. 6: 49).

Кубки-горшки найдены рядом с камерой — пом. 61 горизонта 5 раскопа 5 (табл. 96: 4) и в камере 3 раскопа 6 (табл. 15: 8, 9) конца периода среднего НМЗ IV, но главным образом такие сосуды входили в состав инвентаря захоронений времени позднего НМЗ IV в камере — пом. 371 горизонта 4 раскопа 9 (погр. 894–901; рис. 7: 16, 18, 23, 25, 28), камере 2 (погр. 84...90а; рис. 6: 50; 7: 14, 15, 19, 20, 24, 31?) и камере 3 раскопа 4 (погр. 876; рис. 7: 26), а также погр. 601, 256, 330, 520, 255 (рис. 6: 49; 7: 17, 21, 22, 27). Кубок-горшок из погр. 83¹, отличающийся приземистыми пропорциями ($H/D = 0,8$) и округлым туловом (рис. 7: 34), по форме наиболее близок к горшкам. Отметим, что кубки-горшки, скорее всего, представляют собой промежуточный этап развития формы гиперболоидальноконических кубков в результате распространения гончарного круга быстрого вращения в керамическом производстве. К началу периода средней бронзы они полностью вытесняют гиперболоидальноконические кубки и, в свою очередь, сменяются горшковидными кубками.

Горшки, горшковидные сосуды и графины — закрытые сосуды ($d_1 > d_2$, $d_1 < D > d_2$) с биконическим, усечённо-сфероконическим или усечённо-сферическим туловом и выраженной горловиной, в инвентаре погребений периода ранней бронзы сравнительно редки.

16. *Горшки с биконическим туловом (биконические горшки)*, низким коническим горлом ($H/D = 0,95-1,0$, $[h_1+h_2]/D = 0,6$, $h_1/d_1 = 0,3$) и приострѐнным венчиком представлены двумя небольшими ($d_1 = 6,5$ и $5,0$ см) расписными сосудами в погребальной камере — пом. 1 горизонта 6 раскопа 5 (погр. 634...638; рис. 5: 37) времени среднего НМЗ IV и в составе двойного (косметического?) расписного сосуда (рис. 6: 47) из погр. 520 времени позднего НМЗ IV. Горшок из камеры — пом. 1 лепной, плоскодонный, светлоангобириванный и орнаментирован горизонтальным бордюром из тоновых мотивов с зигзагообразным краем и концентрически повторяющихся отрезков прямых линий. Гончарный сосуд на низком поддоне из погр. 520 (вариант 16') покрыт красным ангобом и орнаментирован бордюром из тоновых мотивов с бахромчатым краем.

17. *Горшковидные сосуды с биконическим туловом (горшковидные биконические сосуды)*, сформованные на гончарном круге, представлены двумя экземплярами в инвентаре захоронений времени позднего НМЗ IV. Сосуд с утяжелённой нижней частью, узким дном и подцилиндрическим горлом ($H/D = 1,2$, $d_2/D = 0,4$, $[h_1+h_2]/D = 0,65$, $h_1/d_1 = 0,5$, $h_1/H = 0,26$; рис. 7: 30) найден в погр. 67. Крупный биконический горшковидный сосуд на низком коническом поддоне (вариант 17'; $d_1 = 11,7$ см, $H = 22,0$ см, $H/D = 1,0$, $d_2/D = 0,45$, $[h_1+h_2]/D = 0,5$, $h_1/d_1 = 0,3$, $h_1/H = 0,2$; рис. 7: 29) с коническим горлом входил в инвентарь погр. 398.

18А. *Низкие горшки с усечённо-сфероконическим туловом (перегиб тулова довольно резкий)*, широким устьем, едва намеченным горлом и отогнутым наружу венчиком ($H/D = 0,6-0,7$, $[h_1+h_2]/D = 0,3-0,45$, $h_1/d_1 = 0,1$) представлены небольшими ($d_1 = 8,0$, $7,8$ и $11,0$ см) гончарными светло- и красноангобириванными сосудами в камерах 2 (погр. 84...90а; рис. 7: 32) и 4 раскопа 4 (рис. 6: 52) и погребальной камере — пом. 47 горизонта 4Б раскопа 5 (погр. 487...495а; рис. 6: 53) времени позднего НМЗ IV. Расписные горшки орнаментированы бордюрами-панно из сложных тоновых мотивов с бахромчатым краем и концентрически повторяющихся отрезков прямых линий.

18Б. *Горшки с усечённо-сфероконическим туловом (с мягким перегибом)*, низким горлом ($H/D = 0,8-1,0$, $[h_1+h_2]/D = 0,5-0,56$, $h_1/d_1 = 0,1-0,3$) и отогнутым наружу приострѐнным или уплощённым венчиком. Дно горшков, как правило, плоское; один горшочек имеет низкий конический поддон (вариант 18Б'; рис. 4: 43). Сосуды как небольших ($d_1 = 5,0-6,6$ см), так и средних размеров ($d_1 = 9,6-11,0$ см) сформованы или подправлены на гончарном круге и, в основном, покрыты красным ангобом. Расписные горшки орнаментированы горизонтальным бордюром (рис. 4: 43) и бордюром-панно (рис. 4: 44) из мотивов с зигзагообразными краями или из сложных мотивов с бахромчатыми краями (рис. 6: 54). Представлены в инвентаре погр. 677 (рис. 4: 44) и 758 (рис. 4: 43) времени раннего НМЗ IV, погребальной камеры — пом. 15 горизонта 5 раскопа 5 (погр. 510–511; рис. 5: 35, 36) времени среднего НМЗ IV, а также погр. 126 (рис. 7: 33), 359 (рис. 7: 35), 626 (рис. 6: 54) и, предположительно, погр. 398 (рис. 7: 36)² и 520 (рис. 7: 37) времени позднего НМЗ IV. На Улуг-депе найден горшочек (Masson, Sarianidi 1972: Pl. 33, *внизу, слева*), очень близкий по форме и орнаментации сосуду из погр. 758.

¹ По стратиграфическому положению погр. 83 относится к периоду Алтын 3, однако наличие в инвентаре расписной хумча — типичного сосуда комплекса позднего НМЗ IV (см. с. 357), является основанием для датировки погребения концом эпохи ранней бронзы.

² Прорисовка формы сосуда схематична и пропорции его, скорее всего, нарушены.

19. Крупные горшковидные сосуды с округлым, усечённо-сфероколическим туловом, низким раструбообразным широким горлом ($H/D = 1,0$, $[h_1+h_2]/D = 0,5$ и $0,6$, $h_1/d_1 = 0,2$) и приотстрённым венчиком сформованы на гончарном круге. Нерасписной сосуд ($d_1 = 14,0$ см, $H = 23,5$ см) со светлой поверхностью представлен в сборах из разрушенной погребальной камеры горизонта 6 раскопа 5 (погр. 920–924; рис. 5: 39) времени среднего НМЗ IV. Расписной красноангобиранный сосуд ($d_1 = 13,2$ см, $H = 21,0$ см), найденный в погребальной камере — пом. 371 горизонта 4 раскопа 9 (погр. 894–901) времени позднего НМЗ IV, украшен бордюром из стилизованных изображений «деревьев», чередующихся с вертикальным бордюром из тоновых ромбов с бахромчатым краем (рис. 6: 51).

20. Горшок с усечённо-сферическим округлым туловом, широким устьем, едва намеченным горлом и отогнутым наружу венчиком ($d_1 = 12,0$ см, $H = 17,5$ см, $[h_1+h_2]/D = 0,56$, $H/D = 1,0$, $h_1/d_1 = 0,15$; рис. 5: 38), видимо, находился в разрушенной погребальной камере горизонта 6 раскопа 5 (погр. 920–924) времени среднего НМЗ IV.

21. Небольшой графин с усечённо-сфероколическим туловом, подцилиндрическим горлом и обломанным венчиком ($d_1 > 3,5$ см, $D = 8,5$ см, $H > 10,0$ см, $H/D > 1,2$) найден в погр. 83 времени позднего НМЗ IV (см. прим. 1 на с. 356).

22А. Графин с раздутым усечённо-сферическим туловом, узким раструбообразным горлом и отогнутым уплощённым венчиком с выделенным краем ($H/D = 1,3$, $[h_1+h_2]/D = 0,9$, $h_1/d_1 = 0,8$, $h_1/H = 0,2$), видимо, входил в инвентарь погр. 927. Сосуд покрыт красным ангобом и орнаментирован стилизованными изображениями «деревьев», чередующимися с вертикальными бордюрами из тоновых ромбовидных фигур с бахромчатым краем (табл. 146Б: 7); вероятно, относится ко времени позднего НМЗ IV. Аналогичный по форме расписной графин найден на Улуг-депе (Masson, Sarianidi 1972: Pl. 33, справа).

22Б. Графин с раздутым усечённо-сферическим округлым туловом, высоким узким подцилиндрическим горлом и чуть отогнутым наружу приотстрённым венчиком ($d_1 = 5,5$ см, $D = 12,5$ см, $H = 17,0$ см $H/D = 1,36$, $[h_1+h_2]/D = 0,9$, $h_1/d_1 = 1,1$, $h_1/H = 0,35$) найден в камере 2 раскопа 4 (погр. 84–90, 90а; рис. 7: 38) времени позднего НМЗ IV. По форме и пропорциям сосуд очень близок сероглиняным графинам из погребений могильника Пархай II периодов ЮЗТ IV–III (Хлопин 2002: табл. 31, 19–21; 66, 17).

Хозяйственная и кухонная посуда

23. Хумча с усечённо-сферическим туловом, широким плоским дном, низким горлом и отогнутым наружу краем венчика ($(h_1+h_2)/D = 0,5–0,6$, $h_1/d_1 = 0,3$, $H/D = 1,0$) по основным пропорциям близка к горшкам варианта 18Б, однако гораздо крупнее (табл. 85Б: 5) и функционально относится к хозяйственной посуде для хранения запасов. Хумча найдена в заполнении, рядом с камерой — пом. 47 горизонта 4А раскопа 5 (погр. 466) конца периода позднего НМЗ IV. Крупный хозяйственный сосуд с туловом аналогичной формы (рис. 7: 41) входил в инвентарь погребальной камеры — пом. 371 горизонта 4 раскопа 9 (погр. 894–901) того же времени. Судя по описанию и чертежу, хумча находилась и в камере 2 раскопа 4 (погр. 84...90а; сос. 23; табл. 16).

24. Расписная хумча («кувшин») — крупный сосуд с усечённо-сфероколическим туловом (выпуклыми плечиками и чуть вогнутыми стенками вытянутой конической нижней части), высоким подцилиндрическим горлом и уплощённым, отогнутым наружу венчиком с закруглённым краем ($H/D \sim 1,5$; рис. 6: 55). Роспись на плечиках представляет собой бордюр-панно из чередующихся прямоугольников, заполненных вертикальными прямыми линиями или тоновыми мотивами в виде ромба, обрамлённого треугольниками с зигзагообразным, небрежно выполненным краем. Сосуд имеет прямые аналогии в комплексе позднего НМЗ IV Намазга-депе (Массон 1956б: рис. 7, табл. XXXIV, 4) и происходит из центрального района подгорной полосы Копетдага. Наличие этой расписной хумча в инвентаре погр. 83 позволяет датировать захоронение временем позднего НМЗ IV.

25. Кухонный котёл с округлым туловом и закруглённым венчиком ($d_1 = 20,0$ см, $h_1/D = 0,3$, $H/D = 0,7$; рис. 7: 42) изготовлен «вручную» из теста с примесью толчёного камня и доформован на гончарном круге. Внутри котла находилось захоронение младенца (погр. 534) времени позднего НМЗ IV. К этому же времени относится и второй котёл, который также содержит захоронение младенца (погр. 875).

Таким образом, на раннем этапе эпохи ранней бронзы (периоды Алтын 8 и 7) в инвентаре погребений Алтын-депе преобладают расписные сосуды (рис. 4: 30–34, 37, 39–44), орнаментированные горизонтальными бордюрами или сетками из повторяющихся тоновых или контурных мотивов с зигзагообразным краем, часто разделённых отрезками прямых. Посуда ещё преимущественно лепная. С подправкой на гончарном круге изготовлены сосуды, которые развивают формы керамики периода позднего энеолита (чаши-кубки), либо представленные впервые появляющимися формами (табл. XX²): гиперболоидальноконическая миска (13'), биконический кубок (10Б'), сфероколические горшочки с низким горлом (18Б и 18Б'). Биконический кубок, цилиндроконический кубковидный сосуд, гиперболоидальноконическая миска, один расписной горшочек и два импортных высоких кубка имеют низкие конические поддоны, что свидетельствует о специальной доформовке дна, а не просто заглаживании его как в период позднего энеолита. Расписные сосуды, как правило, покрыты красноватым или коричневатым ангобом, редкие нерасписные сосуды (все лепные) — светлоангобиранные.

¹ Такие сосуды В. М. Массон назвал кувшинами (1956б: 363), однако их размеры ($D > 30,0$ см, $H > 40,0$ см) показывают, что это, скорее всего, были хозяйственные сосуды.

² В табл. XX и XXI цифры в круглых скобках показывают количество учтенных в типологии сосудов, принадлежность которых к инвентарю погребений точно не установлена, а цифры со знаком «?» — количество сосудов (в основном фрагментированных), форма которых определена предположительно. Горшочек и низкий биконический кубок, образующие двойной (косметический?) сосуд из погр. 520, в формах сосудов учтены каждый отдельно.

Таблица XX

Формы сосудов из погребений эпохи ранней бронзы

Формы и варианты форм сосудов		Периоды	Раннее НМЗ IV	Среднее НМЗ IV	Позднее НМЗ IV	Всего:
1	коническая чаша		2			2
1"	коническая чаша			1		1
2	низкая полусферическая чаша			(1)		(1)
3	полусферическая чаша		(1)	6	1	7 + (1)
4	чаша-кубок		4 + (1)	1		5 + (1)
5	гиперболоидальный кубок			1		1
6	чаша-миска			1		1
7	цилиндроконическая миска		1 + (1)	(1)	4	5 + (2)
8А	низкий цилиндроконический кубок				2	2
8Б	цилиндроконический кубок		1			1
8В	цилиндроконический кубковидный сосуд		1			1
9	биконическая сероглиняная миска на монолитной ножке			1		1
10А'	низкий биконический сосуд				1	1
10Б'	биконический кубок		1			1
11А	низкий конусосферический сосуд				2	2
11Б	конусосферический кубок			2		2
11В	конусосферический кубковидный сосуд			1		1
12А	усечённо-сферический кубок				(1)	(1)
12Б	усечённо-сферический (?) сосуд				(1)	(1)
13	гиперболоидальноконическая миска			1	3	4
13'	гиперболоидальноконическая миска		1			1
14А	низкий гиперболоидальноконический кубок			2	3	5
14А'	низкий гиперболоидальноконический кубок				2	2
14Б	гиперболоидальноконический кубок			1	16	17
14Б'	гиперболоидальноконический кубок				5	5
14В'	высокий гиперболоидальноконический кубок		2			2
14Г	очень высокий гиперболоидальноконический кубок на полой ножке				1	1
15	кубок-горшок			(3)	5	5 + (3)
15'	кубок-горшок				13 + 1?	13 + 1?
16	биконический горшок			1		1
16'	биконический горшок				1	1
17	горшковидный биконический сосуд				1	1
17'	горшковидный биконический сосуд				1	1
18А	низкий сфероконический горшок				3	3
18Б	сфероконический горшок		1	2	3 + 2?	6 + 2?
18Б'	сфероконический горшок		1			1
19	горшковидный сфероконический сосуд			1	1	2
20	усечённо-сферический горшок			1		1
21	сфероконический графин с цилиндрическим горлом				1	1
22А	усечённо-сферический графин				(1)	(1)
22Б	усечённо-сферический графин с цилиндрическим горлом				1	1
23	усечённо-сферическая хумча с низким горлом				(1) + 2?	(1) + 2?
24	сфероконическая хумча с высоким горлом				1	1
25	котёл				2	2
Всего:			8 = 15 + (3)	28 = 23 + (5)	82 = 73 + 5? + (4)	128 = 111 + 5? + (12)

На среднем этапе эпохи ранней бронзы (периоды Алтын 6 и 5), когда практически уже вся керамика изготовлена с доформовкой или полностью на гончарном круге (рис. 5: 17, 19, 21–25, 29–33, 35, 36, 39), широко представлены полусферические чаши и начинает преобладать посуда более вытянутых пропорций (кубки и кубковидные сосуды). Ангоб большинства сосудов светло-коричневый или красновато-розовый. Расписная керамика орнаментирована горизонтальными бордюрами и сетками из мотивов с зигзагообразным краем и многократно повторяющихся отрезков прямых. В инвентаре погребальных камер периода Алтын 5 расписные сосуды украшены бордюрами-панно из геометрических мотивов (рис. 5: 30, 32) и изображений «деревьев» (рис. 5: 29).

На позднем этапе эпохи ранней бронзы (период Алтын 4) в инвентаре погребений абсолютно преобладает гончарная посуда. Представлены в основном миски, кубки и горшки, чаши довольно редки. Появляются кубки-горшки, горшковидные сосуды, графины, двойной косметический (?) сосуд, а в инвентаре погребальных камер периода Алтын 4А — крупные сосуды для хранения (хумча). Кроме того, в описании керамики из захоронений, исследованных В. И. Сариниди на раскопе 6 (погр. 67 и 71), упомянуты три розетки. Широко распространена посуда на низком коническом поддоне. Большая часть расписной керамики покрыта красным ангобом и иногда залощена. Орнаментация представляет собой горизонтальные бордюры-сетки или бордюры-панно из многократно повторяющихся тоновых мотивов с бахромчатым краем и отрезков прямых. Нерасписные сосуды чаще имеют светлую (кремовую или чуть зеленоватую) поверхность, иногда с розовыми пятнами, причём наружная поверхность большинства кубков-горшков (рис. 7: 16–18, 21–23, 25, 27, 28) заглажена «расчесами» и залощена.

Керамика из захоронений эпохи ранней бронзы по размерам распадается на четыре группы. 1). Миниатюрные (вотивные или косметические?) сосуды особенно часто встречаются на раннем этапе развития комплекса. 2). Небольшие сосуды (большая часть сосудов из погребений), вероятно, представляли собой индивидуальную столовую посуду. 3). Крупные чаши-кубки, кубковидные сосуды, кубки-горшки, горшковидные сосуды и горшки по пропорциям и орнаментации не отличаются от небольших сосудов, но имеют объём более 0,8 л, что позволяет предположить иное их назначение (столовая посуда для хранения или подачи пищи на стол). Такие сравнительно крупные сосуды обычно представлены в индивидуальных захоронениях (погр. 255, 330, 398, 643, 676) и погребальных камерах (погр. 510–511, 543...622, 651–652) по одному, при этом в двух захоронениях мужчин (погр. 643 и 676) внутри крупных кубковидных сосудов находились небольшие кубки. 4). Наконец, как было указано выше, в погребальных камерах конца эпохи ранней бронзы (периода Алтын 4А), содержавших останки восьми погребённых, находилось по одной крупной хумча. Расписная хумча типа позднего НМЗ IV найдена и в погр. 83.

В инвентарь захоронений эпохи ранней бронзы входили преимущественно один или два керамических сосуда. По одному сосуду найдено: в захоронениях младенцев — погр. 747 (кубок), 754 (чаша), детей — погр. 658 и 844 (чаши), 678 (миска) и в захоронении взрослого — погр. 827 (чаша) времени раннего НМЗ IV; в захоронении женщины — погр. 607 (миска на ножке), взрослого — погр. 644 (чаша) и перезахоронении костей — погр. 334–343 (кубок) времени среднего НМЗ IV, а также в захоронении ребёнка — погр. 601 (кубок), женщины — погр. 256 (кубок-горшок), двух мужчин — погр. 107 и 130а (усечённо-сферический сосуд и чаша), мужчины или женщины — погр. 126 (горшок) и трёх взрослых — погр. 330 и 255 (по крупному кубку-горшку), погр. 66 (биконический сосуд) времени позднего НМЗ IV. По два сосуда находилось в захоронении мужчины — погр. 676 (кубковидный сосуд и кубок) времени раннего НМЗ IV, в захоронениях ребёнка — погр. 503 (кубок и чаша-миска) и мужчины — погр. 643 (кубковидный сосуд и кубок) времени среднего НМЗ IV, а также в захоронениях ребёнка — погр. 67 (горшковидный биконический сосуд и розетка) и взрослого — погр. 201 (миска и кубок) времени позднего НМЗ IV. По три керамических сосуда обнаружено в захоронении женщины — погр. 677 (чаша, миска и горшочек) времени раннего НМЗ IV, а также в захоронениях ребёнка — погр. 71 (биконический сосуд и две розетки) и взрослых — погр. 83 (хумча, кубок-горшок, графин), погр. 359 (горшок и два кубка), погр. 398 (биконический сосуд, горшок и кубок), погр. 520 (горшок, кубок и двойной сосуд) времени позднего НМЗ IV. В захоронении девушки — погр. 626 периода Алтын 4, найдены четыре расписных сосуда (три кубка и горшок).

В непогребённых погребениях сосуды находились преимущественно у головы или перед грудью. В четырёх захоронениях — ребёнка (погр. 601), женщины (погр. 607) и двух мужчин (погр. 644 и 676) сосуды найдены за спиной, в захоронении ребёнка (погр. 67) — у головы и за спиной, а в захоронении мужчины (погр. 107) и трёх взрослых — в ногах (погр. 330 и 359) или за спиной у таза и в ногах (погр. 398).

В погребальных камерах раскопа 5 периодов Алтын 7–5, содержавших захоронения от двух до четырёх человек, находилось от двух до пяти сосудов: в погр. 690...693 — чаша и три кубка; в погр. 634...638 — две чаши, кубок и горшочек; в погр. 651–652 — три чаши; в погр. 543...622 — кубковидный сосуд и кубок; в погр. 510–511 — две чаши, два горшка и миска. В погребальных камерах периода Алтын 4 на раскопе 1 — погр. 96–98 (захоронение трёх человек) и раскопе 16 — погр. 902–902а (захоронение двух человек) находилось по одному сосуду (кубок и низкий кубок). В погребальных камерах периода Алтын 4А, где было захоронено по восемь человек (погр. 894–901 и погр. 84...90а) находилось 8 и 29 керамических сосудов соответственно. В погребальной камере — пом. 47 раскопа 5 периода Алтын 4Б (погр. 487...495а) обнаружено семь сосудов, однако, учитывая перезахоронения костей, вероятно, из этой камеры (погр. 465, 466, 537–542, 549) и находившийся под её наружной стеной инвентарь, можно полагать, что всего в этой камере времени позднего НМЗ IV было захоронено 15 человек в сопровождении 13 керамических сосудов.

Необходимо отметить также, что в захоронениях детей и подростков эпохи ранней бронзы найдена преимущественно «нестандартная» керамика — лепная чаша из теста с примесью толчёного камня (погр. 844), миниатюрные лепные сосуды (погр. 658, 678, 747), либо сосуды индивидуальных форм (погр. 503, 601). К концу периода НМЗ IV относится и два наиболее ранних захоронения младенцев в кухонных котлах (погр. 534 и 875), причём котёл, содержащий погр. 534, был покрыт дном хума.

Импортная столовая посуда, эпизодически представленная в инвентаре захоронений эпохи ранней бронзы на Алтын-депе, происходит из синхронных культурных комплексов центрального района подгорной полосы Копетдага (расписные кубки и хумча типа НМЗ IV), либо из Юго-Западного Туркменистана (сероглиняные чаша и миска на ножке).

Керамика эпохи средней бронзы

Комплекс керамики эпохи средней бронзы из погребений Алтын-депе наиболее многочисленный (табл. XXI)¹ и включает в себя инвентарь индивидуальных, двойных и коллективных захоронений, а также погребального комплекса. Представлена преимущественно столовая посуда, однако захоронения в погребальных камерах и (изредка) индивидуальные и двойные погребения сопровождали также хозяйственные сосуды для хранения запасов. Кроме того, крупные кухонные и хозяйственные сосуды использовались для захоронений младенцев и детей. Вся керамика изготовлена на гончарном круге быстрого вращения из плотного однородного теста без видимых примесей. Использование гончарного круга в качестве основного инструмента формовки и доформовки посуды, а также технология изготовления сосуда из нескольких, соединяемых по вертикали частей, определили специфику керамического комплекса времени НМЗ V. Преобладают формы, вытянутые по вертикали, появляются разнообразные варианты венчиков (отогнутые приотстрённые и закруглённые, отогнутые уплощённые с выделенным закруглённым, подтреугольным и подпрямоугольным в сечении краем, валикообразные, крючковидные или с выделенным бороздкой внутри сосуда краем), виды оформления придонной части («выкружка») и дна сосудов (низкие конические и кольцевидные поддоны, закраины, а также низкие и высокие монолитные и полые ножки, как с плоским основанием, так и на высоком коническом основании). Донца множества небольших сосудов, особенно горшочков и флаконов, имеют следы срезания ножом с гончарного круга (так называемая «вихревая розетка»). Сохраняется разделение сосудов одной формы на небольшие и довольно крупные. В то же время резко увеличивается дифференциация и, видимо, специализация посуды как за счёт разнообразия форм, так и распространения деталей (трубчатые носики и носики-сливы, ушки для подвешивания, ножки). Происходит выделение «стандартных» групп посуды, представленных сравнительно большими сериями, внутри которых, однако, велика вариабельность размеров и пропорций форм сосудов, крайние образцы которых типологически плавно перетекают одна в другую (рис. 8–17). Посуда имеет преимущественно светлую (розоватую, кремовую или зеленоватую) поверхность, образованную «ложным» ангобом, иногда с розовыми и желтоватыми пятнами неровного обжига. Изредка встречаются красноангобированные и сероглиняные сосуды. Наружная поверхность большинства сосудов полностью или частично обработана лощением — как сплошным (довольно слабым), так и полосчатым трёх видов: хаотически направленные полосы или дуги; группы концентрических (повторяющихся по вертикали), расположенных вершинами вверх дуг, которые повторяются по горизонтали 6–9 раз; горизонтальные полосы, повторяющиеся по вертикали. Наблюдения² показывают, что разные виды лощения связаны с характером вращения сосуда на круге и приёмами выравнивания поверхности. При заглаживании как неподвижного, так и вращающегося сосуда мокрыми руками или тряпкой поверхность получается ровной, а лощение (если оно имеется) — сплошным. Полосчатое лощение связано с использованием орудия с тупыми зубцами («расчёсы»). Если при обработке поверхности неподвижного или прерывисто вращающегося сосуда мелкие излишки глины удалялись зубчатым инструментом в разных направлениях, то «расчёсы» и дальнейшее лощение имеют вид хаотических полос или дуг. При прерывистом вращении сосуда и движении зубчатого орудия вверх-вниз оставались концентрические дуговидные следы, а при равномерном вращении сосуда и неподвижном положении инструмента — горизонтально-полосчатые.

Столовая посуда

Блюдо и плошки — открытые низкие усечённо-конические сосуды с расширяющимися кверху стенками и чуть отогнутым венчиком ($d_1 = D > d_3$):

1. Сероглиняное, чёрнополированное *блюдо* с широким плоским дном ($d_1 = 32,5$ см, $H/D = 0,2$) непосредственно перекрывало инвентарь погр. 924а и, скорее всего, не имело прямого отношения к погребению. Однако этот сосуд (табл. 146А: 3) чрезвычайно интересен — блюда типичны для среднего и позднего этапов развития комплекса светлоглиняной керамики периода НМЗ V на Алтын-депе (Удеумурадов 1993: 45, рис. 16, 1, 2, 4, 5; 20, 12, 13), но совершенно неизвестны в комплексе сероглиняной керамики подгорной зоны Копетдага, более характерной для

¹ В тексте и таблице XXI использованы следующие условные обозначения вариантов оформления нижней части и дна сосудов: ' — на низком коническом поддоне; " — на кольцевидном поддоне; а — с выделенной нижней частью; а' — с выделенной нижней частью на низком коническом поддоне; б — на полой низкой ножке с плоским основанием; б' — на полой низкой ножке с коническим поддоном; в — на монолитной низкой ножке; в' — на монолитной низкой ножке с коническим поддоном.

² Трасологическая консультация Г. Ф. Коробковой.

эпохи поздней бронзы. А зеркальная полировка наружной поверхности блюда вообще не имеет аналогий. Вероятно этот сосуд по технологическим особенностям и деталям формы (выделенный чуть отогнутый венчик с прочерченным по его плоской поверхности углублением) относится к наиболее позднему комплексу керамики эпохи средней бронзы Алтын-депе.

2. *Сосуды-плошки* ($d_1 = D = 11,0\text{--}18,0$ см, $H/D = 0,4\text{--}0,45$) с плоским дном и закруглённым или приострѐнным венчиком находились в погребальной камере — пом. 260 горизонта 2 раскопа 9 (погр. 665–675; рис. 10: 1) периода Алтын 2 и в погр. 800 (рис. 16: 2) периода Алтын 0. Плошки варианта 2' имеют низкий конический поддон и приострѐнный венчик (рис. 8: 1, 2); они покрыты красным ангобом и найдены в погребальных камерах — пом. 9 горизонта 3 раскопа 7 (погр. 213...220г) и пом. 371 горизонта 3 раскопа 9 (погр. 892) периода Алтын 3.

Подцилиндрические стаканы и кубки — сосуды с несколько суживающейся кверху ёмкостью ($d_1 \sim D = d_3$) и отогнутым уплощённым венчиком:

3А. Сероглиняный лепной лощѐный *стакан* с плоским дном и подтреугольным краем венчика ($d_1 = 6,3$ см, $H/D = 0,8$; рис. 10: 2) найден в погр. 312–313 периода Алтын 2. Сероглиняные цилиндрические сосуды (стаканы) широко представлены в захоронениях могильника Пархай II периода ЮЗТ IV и, изредка, периодов ЮЗТ III–II (Хлопин 2002: табл. I–III). Наш сосуд имеет близкую аналогию в инвентаре камеры 46 (Хлопин 2002: табл. 96, 1) периода ЮЗТ II.

3Б. Светлоангобированный *стакан* с плоским дном и закруглённым краем венчика ($d_1 = 7,3$ см, $H/D = 0,9$) входил в инвентарь погр. 109 (рис. 16: 1) периода позднее Алтын 0.

3В. *Высокий* светлоангобированный *стакан* с плоским дном и подтреугольным краем венчика ($d_1 = 8$ см, $H/D = 1,2$) найден в камере — пом. 260 горизонта 2 раскопа 9 (погр. 665–675; рис. 10: 3) периода Алтын 2.

4. Три небольших *подцилиндрических* кубка на конической, *полой внутри ножке* с плоским широким основанием, с закруглённым краем венчика найдены в погребальной камере — пом. 11 горизонта 2 раскопа 9 (погр. 182...198) периода Алтын 2. Два меньших из них, с более глубокой ёмкостью¹ — красноангобированные, причѐм малиновый оттенок и структура ангоба нехарактерны для керамики Алтын-депе. Третий, несколько больший кубок на ножке ($d_1 = 6,8$ см, $H/D = 1,7$, $(h_1 + h_2 + h_3)/D = 0,7$, $h_4/H = 0,6$; рис. 10: 4), технологически относится к керамике эпохи средней бронзы Алтын-депе и, видимо, является местным подражанием импортным красноангобированным кубкам. Близкие по форме каменные сосуды на монолитной ножке найдены в могильниках Тахтабазар (Удеумуратов 1993: 45, рис. 34, 3) и Гонур 1 (Sarianidi 2002: fig. on page 38), а также широко представлены в материалах других поселений эпохи бронзы Маргианы (Сарианиди 1990: табл. IV, 1–4), Ирана, Белуджистана и Индии. Два сероглиняных красноангобированных кубка на ножке найдены в Мергаре периода VII в Белуджистане (Les citées oubliées de l'Indus... 1988: 108, No. 115), причѐм Ж.-Ф. Жарриж связывает их с кругом Тепе Гиссар. Однако белуджистанские кубки отличаются от красноангобированных кубков из погребальной камеры Алтын-депе очертаниями и, видимо, конструкцией ножки.

Полусферические чаши — открытые сосуды с округлой ёмкостью ($d_1 \sim D > d_3$) и приострѐнным венчиком:

5. *Полусферическая чаша* с плоским дном ($d_1 = 10,6$ см, $H/D = 0,6$; рис. 10: 5) найдена в погребальной камере — пом. 13 горизонта 1 раскопа 5 (погр. 43...56а), а несколько более глубокая (за счет выделенной придонной части; вариант 5а) чаша с чуть отогнутым наружу краем венчика ($d_1 = 11,5$ см, $H/D = 0,7$; рис. 10: 6) обнаружена в камере — пом. 11 горизонта 2 раскопа 9 (погр. 182...198). Обе камеры относятся к периоду Алтын 2.

Миски — открытые невысокие сосуды, преимущественно небольших и средних размеров ($d_1 = 9,5\text{--}14,5$ см и $18,0\text{--}20,0$ см), с узким дном, конической нижней частью и выраженным перегибом тулова, переходящим в невысокий бортик ($d_1 \geq D$, $H/D = 0,5\text{--}0,6$, $[h_1 + h_2]/D = 0,14\text{--}0,2$, $h_3/H = 0,5\text{--}0,7$):

6а'. *Коническая миска* с выделенной придонной частью на коническом поддоне, сильно расширяющимся кверху, чуть вогнутым, довольно высоким бортиком ($d_1 > D$, $[h_1 + h_2]/d_1 = 0,26$) и приострѐнным венчиком (рис. 8: 5) найдена в погребальной камере — пом. 32 горизонта 1 раскопа 7 (погр. 110–123) периода Алтын 3.

7. *Коническая миска на высокой монолитной ножке* с раструбообразным основанием, сильно расширяющейся, несколько вогнутой верхней частью и приострѐнным венчиком ($d_1 > D$, $[h_1 + h_2]/d_1 = 0,17$, $h_4/H = 0,5$; рис. 14: 2) представлена в погребальной камере — пом. 9 горизонта 1 раскопа 9 (погр. 131–168) периода Алтын 1.

8А. Миниатюрные *цилиндроконические миски* с вертикально поставленным прямым бортиком ($d_1 \sim D$) и чуть отогнутым приострѐнным венчиком сформованы довольно грубо. Миска с плоским дном и закраиной, образовавшейся в результате срезания сосуда с гончарного круга (рис. 14: 1), найдена в погребальной камере — пом. 9 горизонта 1 раскопа 9 (погр. 131–168) периода Алтын 1. Миска из погр. 866 (рис. 16: 3) периода Алтын 0 имела плоское дно с затертой «вихревой розеткой», а на боковой поверхности её в нижней части видны следы горизонтального полосчатого лощения.

8Б. *Цилиндроконическая* плоскодонная *миска* с уплощённым, отогнутым наружу венчиком с закруглённым краем (рис. 10: 7) обнаружена в погребальной камере — пом. 13 горизонта 1 раскопа 5 (погр. 43...56а) периода Алтын 2.

8Ва. *Цилиндроконическая миска* с выделенной придонной частью на плоском основании и отогнутым венчиком с подтреугольным краем закрывала дно хумча, в которой находилось захоронение младенца (погр. 782; рис. 16: 6). Боковая поверхность нижней части миски слабо залощена. Аналогичная миска на низком коническом поддоне (вариант 8Ва'; рис. 16: 4) и уплощённым венчиком с подтреугольным краем входила в инвентарь погр. 39. Оба захоронения относятся к периоду Алтын 0.

¹ Сосуды не зарисованы, находятся в Национальном музее Туркменистана.



Рис. 8. Керамика из захоронений и «святилища» (16–18) времени раннего НМЗ V (периода Алтын 3):
 1, 13, 14, 26 — погр. 892; 2, 8, 30, 34–36, 38, 41 — погр. 213–220, 220а–220г; 3–6, 15, 19, 20, 22–24, 27, 29, 32, 33,
 37, 39, 40 — погр. 110–123; 7 — погр. 364; 9 — погр. 902г; 10, 21 — погр. 224–238, 238а; 11, 12 — погр. 310; 16–18 —
 «святилище» — пом. 7 горизонта 3 раскопа 7 (погр. 207, 221–223, 222а, 223а–223в); 25 — погр. 886; 28, 31 — погр. 885

Fig. 8. Pottery from burials and the «sanctuary» (16–18) of the early NMZ V period (period Altyn 3):
 1, 13, 14, 26 — burial 892; 2, 8, 30, 34–36, 38, 41 — burials 213–220, 220а–220г; 3–6, 15, 19, 20, 22–24, 27, 29, 32, 33, 37,
 39, 40 — burials 110–123; 7 — burial 364; 9 — burial 902г; 10, 21 — burials 224–238, 238а; 11, 12 — burial 310; 16–18 —
 «sanctuary» — room 7 of horizon 3 at Excavation 7 (burials 207, 221–223, 222а, 223а–223в); 25 — burial 886; 28, 31 — burial 885.

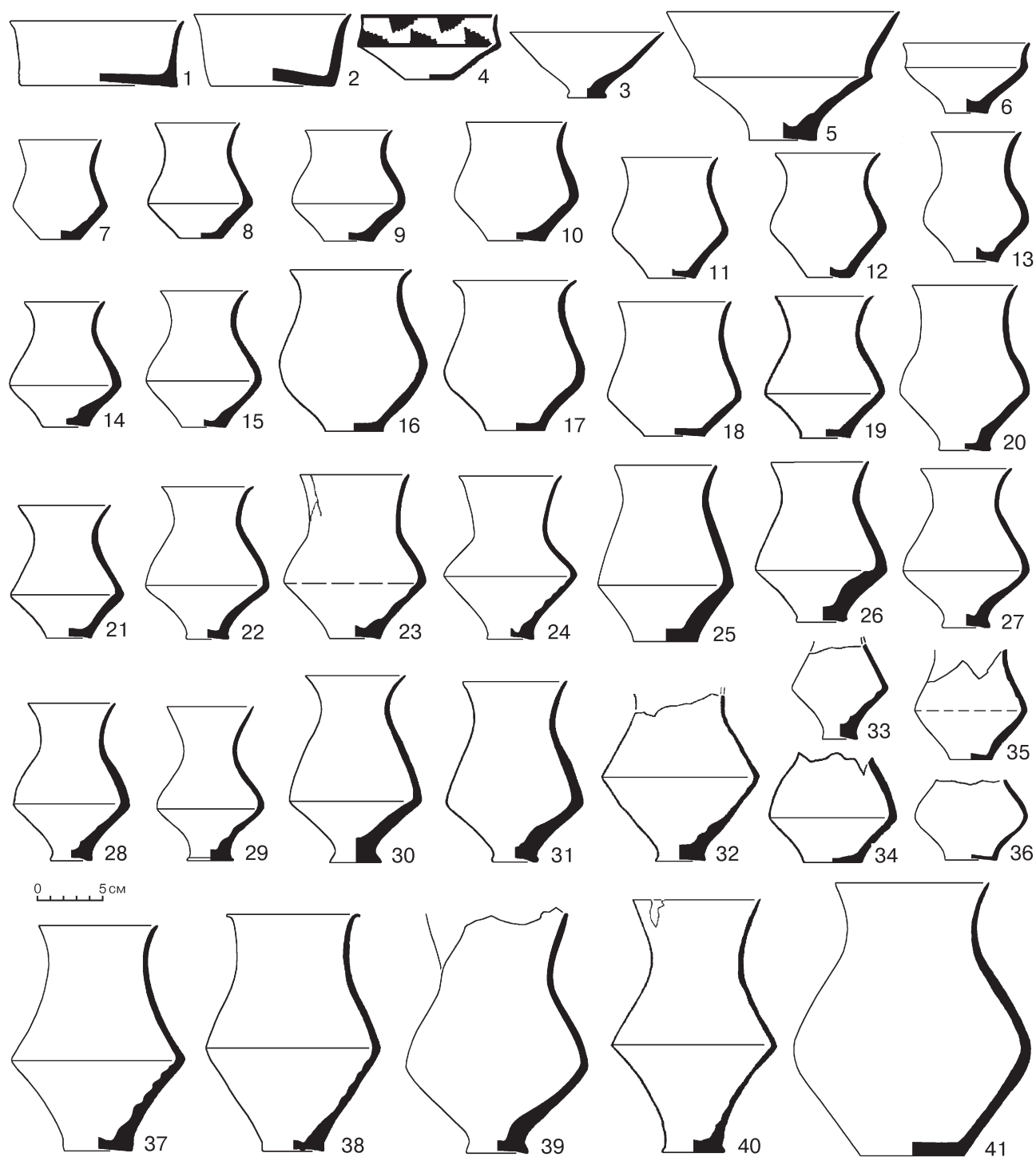

Рис. 9. Керамика из захоронений и «святилища» (2) времени раннего НМЗ V (периода Алтын 3):

1, 6, 7, 10, 13 — погр. 110–123; 2 — «святилище» — пом. 7 горизонта 3 раскопа 7 (погр. 221–223, 207, 222а, 223а–223в);
3, 5 — погр. 224–238, 238а; 4 — погр. 885; 8 — погр. 310; 9 — погр. 892; 11, 12 — погр. 213–220, 220а–220г

Fig. 9. Pottery from burials and the «sanctuary» (2) of the early NMZ V period (period Altyn 3):

1, 6, 7, 10, 13 — burials 110–123; 2 — «sanctuary» — room 7 of horizon 3 at Excavation 7 (burials 221–223, 207, 222a, 223a–223b);
3, 5 — burials 224–238, 238a; 4 — burial 885; 8 — burial 310; 9 — burial 892; 11, 12 — burials 213–220, 220a–220g

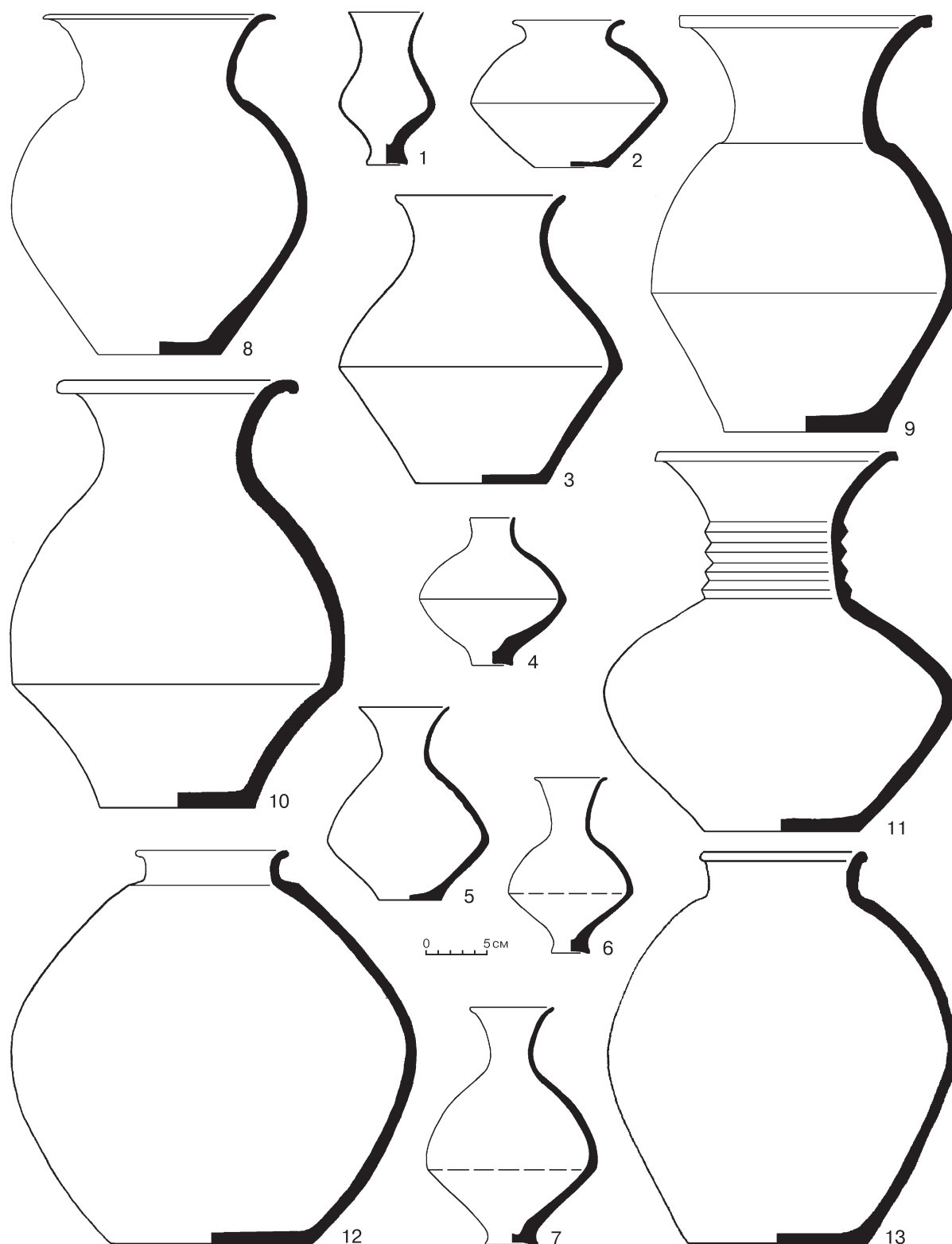

Рис. 10. Керамика из захоронений времени среднего НМЗ V (периода Алтын 2):

1, 3, 46 — погр. 665–675; 2 — погр. 312–313; 4, 6, 12, 20, 21, 32, 35, 40–45, 47 — погр. 182, 182a, 183–185, 187, 188, 191–198; 5, 7, 10, 33, 34, 36–39 — погр. 43–56, 56a; 8, 13, 18, 19, 23 — погр. 240–241; 9 — погр. 884; 11, 14–16, 24, 25 — погр. 419–422, 424–429; 17 — погр. 108; 22 — погр. 720; 26–30 — рядом с камерой — пом. 13 горизонта 1 раскопа 5 (погр. 43–56, 56a); 31 — погр. 251; 48 — погр. 883

Fig. 10. Pottery from burials of the middle NMZ V period (period Altyn 2):

1, 3, 46 — burials 665–675; 2 — burials 312–313; 4, 6, 12, 20, 21, 32, 35, 40–45, 47 — burials 182, 182a, 183–185, 187, 188, 191–198; 5, 7, 10, 33, 34, 36–39 — burials 43–56, 56a; 8, 13, 18, 19, 23 — burials 240–241; 9 — burial 884; 11, 14–16, 24, 25 — burials 419–422, 424–429; 17 — burial 108; 22 — burial 720; 26–30 — near the chamber — room 13 of horizon 1 at Excavation 5 (burials 43–56, 56a); 31 — burial 251; 48 — burial 883

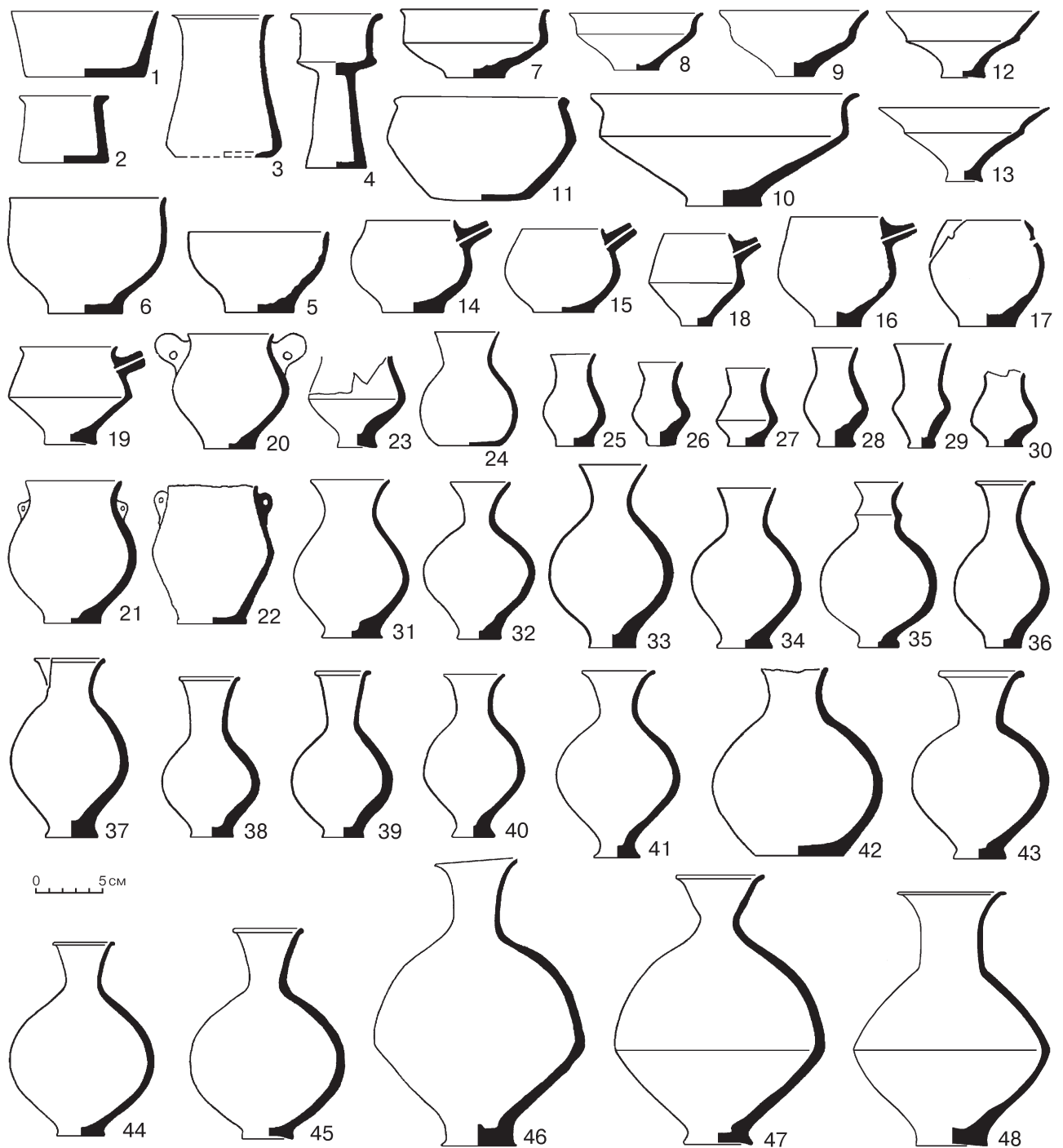

Рис. 11. Керамика из захоронений времени среднего НМЗ V (периода Алтын 2):

1, 2, 4 — погр. 803–811, 816; 3, 5 — погр. 813; 6, 15, 27, 33 — погр. 43–56, 56а; 7 — погр. 5–7;
 8 — погр. 884; 9, 10, 12, 14, 16–18, 21–25 — погр. 665–675; 11, 13 — погр. 240–241;
 19, 20, 26, 28–30, 32 — погр. 182, 182а, 183–185, 187, 188, 191–198; 31 — погр. 419–422, 424–429

Fig. 11. Pottery from burials of the middle NMZ V period (period Altyn 2):

1, 2, 4 — burials 803–811, 816; 3, 5 — burials 813; 6, 15, 27, 33 — burials 43–56, 56a; 7 — burials 5–7;
 8 — burial 884; 9, 10, 12, 14, 16–18, 21–25 — burials 665–675; 11, 13 — burials 240–241;
 19, 20, 26, 28–30, 32 — burials 182, 182a, 183–185, 187, 188, 191–198; 31 — burials 419–422, 424–429

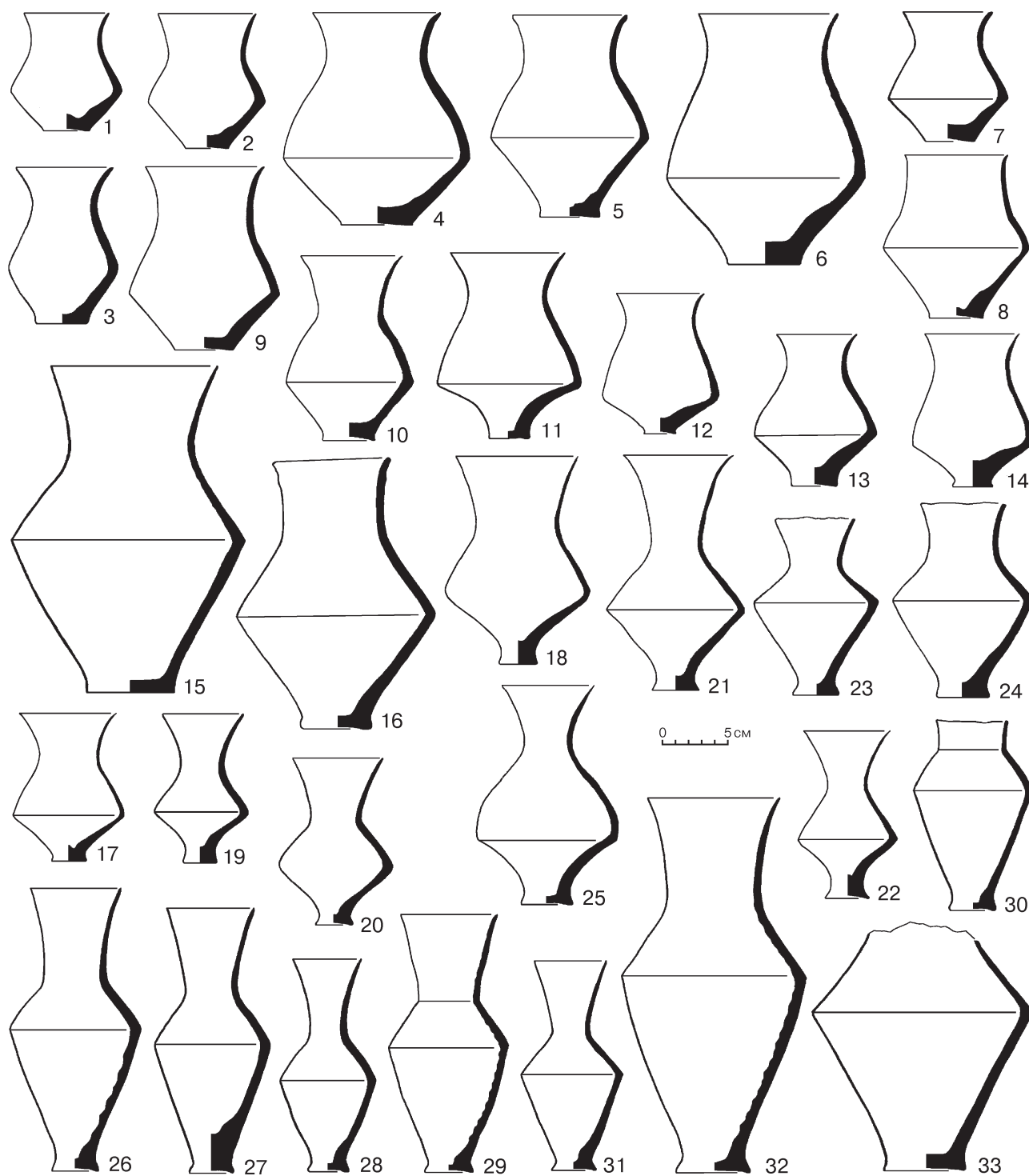
9. *Цилиндроконическая миска на высокой монолитной ножке* с коническим основанием, приострѣнным венчиком и сливом-лопаточкой ($d_1 = 22,8$ см, $H/D = 1,1$, $h_1/D = 0,1$, $h_4/H = 0,4$; рис. 14: 9) найдена в погр. 1 периода Алтын 1. Боковая поверхность ёмкости сосуда ниже бортика обработана лощением в виде концентрических дуг. Такое же лощение хорошо видно на боковой поверхности нижней части биконического кубка на высокой ножке из Намазга-депе (Masson, Sarianidi 1972: Pl. 39). Следует отметить, что хотя форма ножек у мисок типа 7 и 9 разная, однако место соединения тулова и ножки сосуда оформлено одинаково — в виде монолитного биконического утолщения.

10. *Биконическая миска* ($d_1 < D$) с широким плоским дном, чуть выпуклыми в нижней части стенками и валикообразным венчиком ($d_1 = 12,4$, $H/D = 0,6$, $[h_1/D = 0,2$, $h_3/H = 0,6$) находилась в погребальной камере — пом. 124 горизонта 2 раскопа 9 (погр. 419...429; рис. 10: 11) периода Алтын 2. Боковая поверхность миски обработана горизонтальным полосчатым лощением.

11. «*Чаша-котёл*»¹ — глубокая усечѣнно-сферическая миска ($d_1 < D$) с плоским дном, валикообразным венчиком и коротким, широким носиком-сливом ($d_1 = 12$ см, $H/D = 0,8$, $h_1/D = 0,3$, $h_3/H = 0,7$; рис. 16: 13) найдена в погр. 866 периода Алтын 0. Боковая поверхность сосуда обработана горизонтальным полосчатым лощением, на дне имеется затертая «вихревая розетка».

Гиперболоидальноконические миски ($d_1 \geq D > d_2$) с вогнутыми в верхней части стенками — наиболее распространѣнная форма мисок эпохи средней бронзы.

12А. Расписная красноангобириванная миска с чуть наклонѣнным внутрь вогнутым бортиком, приострѣнным венчиком и плоским дном (рис. 8: 4)², а также небольшая светлоангобириванная миска на коническом поддоне (вариант 12А'; рис. 8: 6) найдены в погребальной камере — пом. 32 горизонта 1 раскопа 7 (погр. 110–123). Ещё две светлоангобириванные миски с плоским дном (табл. 94А: 1–2) происходят из заполнения погребальной камеры (?) — пом. 30 горизонта 3 раскопа 5 (погр. 591–597, 593а, 594а, 596а, 597а). Все они относятся к периоду Алтын 3.

12Б. *Миски* с отогнутой наружу верхней частью бортика, приострѣнным венчиком и плоским дном найдены в погр. 240–241 (рис. 10: 8), погр. 884 (рис. 10: 9) и в погребальной камере — пом. 13 горизонта 1 раскопа 5 (погр. 43...56а; рис. 10: 10) периода Алтын 2. Аналогичная миска с закруглѣнным венчиком и утяжелѣнной нижней частью на коническом поддоне (вариант 12Б'; рис. 14: 3) входила в инвентарь погр. 494 периода Алтын 1.

12В. *Миска* с плавно отогнутой наружу верхней частью бортика, выделенным закруглѣнным краем венчика и плоским дном обнаружена в погр. 763 (рис. 16: 5) периода Алтын 0.

13. *Гиперболоидальноконическая миска на высокой полой ножке* с раструбообразной нижней частью (рис. 16: 9) найдена в погр. 362 периода Алтын 0. Прикрепление ножки к тулову у этого сосуда сделано путем соединения краѣв верха ножки и плоского дна ёмкости.

Розетки по форме напоминают конические миски, причѣм сильно отогнутый наружу бортик с приострѣнным венчиком, как правило, составляет не менее 2/5 высоты сосуда ($d_1 > D$, $d_1 = 11,5–12,4$ см, $H/D = 0,4$, $[h_1+h_2]/D = 0,2$, $h_3/H = 0,5–0,6$). Малый объѣм ёмкости розеток позволяет предполагать, что их могли использовать и в качестве крышек, однако, это скорее миниатюрные конические миски:

14. *Розетка* со слабым перегибом профиля, нижняя часть которой оформлена выступом-закраиной (рис. 8: 3), найдена в камере — пом. 32 горизонта 1 раскопа 7 (погр. 110–123) периода Алтын 3.

14'. Две *розетки* с сильно вогнутыми в нижней части стенками и коническим поддоном (рис. 10: 12 и 13) представлены в инвентаре погребальной камеры — пом. 11 горизонта 2 раскопа 9 (погр. 182...198) и двойного захоронения (погр. 240–241) периода Алтын 2. На наружной поверхности розетки из погр. 240–241 имеются следы лощения в виде хаотических дуг.

Вазы — открытые сосуды с довольно широким дном, глубокой конической ёмкостью и невысоким вогнутым бортиком ($d_1 > D > d_2$, $d_1 = 13,0–20,5$ см, $H/D = 0,6–0,9$, $[h_1 + h_2]/D = 0,1–0,2$, $h_3/H = 0,8–0,9$):

15А. *Вазы* с приострѣнным венчиком и плоским дном представлены в инвентаре погр. 103 (рис. 14: 4) периода Алтын 1 и погр. 361 (рис. 16: 7) периода Алтын 0, а вазы на низком коническом поддоне (вариант 15А') найдены в погр. 455 (рис. 14: 5) и погребальной камере — пом. 9 горизонта 1 раскопа 9 (погр. 131–168; рис. 14: 6) периода Алтын 1, а также в погр. 448 (рис. 16: 11) периода Алтын 0 и погр. 695 (рис. 16: 10) периода позднее Алтын 0. Последний сосуд, сильно деформированный при обжиге, имеет приземистые пропорции ($H/D = 0,5$), узкое дно и очень низкий бортик ($[d_1+d_2]/D = 0,05$).

15Б. *Высокая* (с подцилиндрической нижней частью) ваза с приострѣнным венчиком и плоским дном, оформленным выступающей закраиной, найдена в погр. 380 (рис. 16: 12) периода Алтын 0.

16. *Ваза* с валикообразным венчиком, плоским дном (рис. 14: 7) и сплошным лощением боковой поверхности в нижней части происходит из погр. 272 периода Алтын 1, а аналогичный нелощѣнный сосуд на поддоне (вариант 16'; рис. 14: 8) представлен в инвентаре погр. 578 этого же времени.

16". *Ваза* на низком кольцевидном поддоне с валикообразным венчиком (рис. 16: 9) из погр. 866 периода Алтын 0 также покрыта сплошным лощением в нижней части.

Поильники и бокалы — небольшие, довольно высокие ($H/D \geq 0,7$) сосуды с усечѣнно-сферической или биконической ёмкостью (округлой или с перегибом стенок), чуть сужающейся к устью ($d_1 < D$) и приострѣнным венчиком:

¹ Форма сосуда напоминает глубокие полусферические чаши, а валикообразный венчик и носик-слив характерны для кухонных котлов эпохи средней бронзы. Небольшие размеры сосуда и лощѣнная поверхность позволяют отнести его к столовой посуде.

² Прорисовка формы сосуда схематична.

17. *Усечённо-сферические поильники* ($d_1 = 5,9-6,8$ см, $H/D = 0,7-1,0$, $h_1/D = 0,4$) с короткими (2–3 см) трубчатыми носиками обнаружены в погребальной камере — пом. 124 горизонта 2 раскопа 9 (рис. 10: 14–16; погр. 419...429) и в погр. 108 (рис. 10: 17) периода Алтын 2. На дне последнего сосуда имеется «вихревая розетка».

18. *Биконические поильники* с трубчатыми носиками ($d_1 = 4,5$ и $7,2$ см, $H/D = 0,8$ и $0,9$, $h_1/D = 0,5$ и $0,4$) — сосуд с плоским дном (рис. 10: 18) и красноангобированный сосуд с отогнутым краем венчика на низком коническом поддоне (вариант 18'; рис. 10: 19), входили в инвентарь двойного захоронения (погр. 240–241) периода Алтын 2.

Сероглиняные поильники с трубчатыми носиками широко представлены в инвентаре погребений могильника Пархай II периодов ЮЗТ VII–III (Хлопин 1997: табл. II–IV; табл. 3, 9; 21, 10; 28, 5; 31, 6; 51, 2; 2002: табл. I–II; табл. 1, 8; 2, 18; 4, 6; 11, 9; 26, 15; 37, 5; 54, 1; 55, 4; 59, 2, 3; 68, 4), на Тепе Гиссар периода ПА и ПБ (Schmidt 1937: Pls. XXII, H 4587; XXVI, H 5209) и на Кара-депе (Массон 1960: табл. XXVIII, 12) времени НМЗ III, однако эти аналогии носят скорее функциональный характер. Поильникам из захоронений Алтын-депе по форме наиболее близок сосуд из Тепе Гиссар периода ПБ (Schmidt 1937: Pl. XXVI, H 5209).

19. *Усечённо-сферический бокал с вытянутой верхней частью и сливом-лопаточкой, на высокой монолитной ножке* с коническим основанием ($d_1 = 5,2$ см, $H/D = 1,8$, $h_1/D = 0,7$, $h_4/H = 0,33$; рис. 14: 10) найден в погр. 771 периода Алтын 1. Конструкция ножки аналогична ножке вазы из погр. 1, а боковая поверхность ёмкости бокала и ножки имеет следы хаотического дуговидного лощения.

20А. *Усечённо-сферические бокалы* с чуть отогнутым наружу венчиком ($d_1 = 7,8$ и $7,0$ см, $H/D = 1,1$, $[h_1+h_2]/D = 0,5-0,6$; рис. 16: 14, 15) и плоским дном с «вихревой розеткой» и закраиной, образованными в результате срезания сосудов с гончарного круга, найдены в погр. 924а и 380 периода Алтын 0.

20Б. *Очень высокий, почти подцилиндрический бокал* с отогнутым наружу венчиком ($d_1 = 7,2$ см, $H/D = 1,5$, $[h_1+h_2]/D = 1,0$; рис. 16: 16) и плоским дном с «вихревой розеткой» найден в погр. 695 периода позднее Алтын 0.

Кубки-горшки, кубковидные сосуды и горшковидные кубки ($d_1 \leq D > d_2$) эпохи средней бронзы развивают аналогичные формы посуды конца периода ранней бронзы:

21. *Кубки-горшки* — небольшие сосуды ($d_1 = 6,4-9,4$ см, $H = 7,0-12,4$ см, $H/D = 0,9-1,1$, $d_2/D = 0,7-0,75$, $[h_1+h_2]/D = 0,6-0,7$, $h_1/d_1 = 0,2-0,3$) с несколько наклонёнными внутрь ($d_1 < D$), вогнутыми стенками верхней части сосуда, намечающейся невысокой горловиной, приотстрённым венчиком и плоским дном (рис. 8: 7, 16, 17; 14: 11) или на невысоком коническом поддоне (вариант 21'; рис. 8: 9–12, 18). Перегиб профиля в месте наибольшего диаметра тулова сосудов довольно плавный, без резкого «ребра». На светлой (кремовой и розовой) поверхности большинства кубков-горшков имеется хаотическое дуговидное лощение, а красноангобированный сосуд (рис. 8: 11) — нелощёный. Такие кубки представлены в инвентаре погр. 364, 902г и 310 (рис. 8: 7, 9, 11, 12), а также погребального комплекса горизонта 3 раскопа 7 — пом. 7 (погр. 207...223в; рис. 8: 16–18) и пом. 10 (погр. 224...238а; рис. 8: 10) периода Алтын 3. Единственный кубок-горшок из погр. 17, предположительно отнесенного к периоду Алтын 1, отличается выделенным неглубокой канавкой краем венчика (рис. 14: 11).

22Аа'. *Кубковидные сосуды* с выделенной придонной частью на коническом поддоне, резким перегибом профиля биконического или сфероконического (с чуть выпуклыми плечиками) тулова почти на середине высоты ($h_3/H = 0,4-0,5$), вогнутыми в верхней части стенками, широким устьем ($d_2/D = 0,6-0,65$, $H/D = 1,1-1,3$, $[h_1+h_2]/D = 0,7-0,8$, $h_1/d_1 = 0,2-0,5$) и почти прямым приотстрённым венчиком (рис. 8: 37, 32?; 11: 8; 17: 9, 12). Сосуды в основном довольно крупные ($d_1 = 9,0-11,0$ см, $H = 17,4-22,5$ см), три из них имеют следы горизонтально-полосчатого лощения на тулове (рис. 8: 37; 17: 9, 12). Представлены в инвентаре погребальной камеры — пом. 32 горизонта 1 раскопа 7 (погр. 110–123; рис. 8: 37, 32?) периода Алтын 3, погр. 884 (рис. 11: 8) периода Алтын 2 и погр. 748 и 762 (рис. 17: 9 и 12) периода Алтын 0. Причём сосуды из захоронений периода Алтын 0 имеют довольно высокое горло и по форме близки к горшковидным биконическим сосудам.

22Ба'. *Кубковидный сосуд* с выделенной придонной частью на коническом поддоне и отогнутым уплощённым венчиком с закруглённым краем обнаружен в погребальной камере — пом. 9 горизонта 3 раскопа 7 (погр. 213...220г; рис. 8: 38) периода Алтын 3.

23. *Кубковидный биконический сосуд*, видимо, на высокой ножке (рис. 17: 10) предположительно входил в инвентарь погр. 104 периода Алтын 0. Аналогичный биконический кубок на высокой ножке найден на Намазга-депе (Masson, Sarianidi 1972: Pl. 39).

24. *Горшковидные кубки* с резким перегибом профиля сфероконического или биконического тулова («ребром» в месте наибольшего диаметра в нижней трети сосуда; $h_3/H \sim 0,3$), раструбообразным устьем ($d_2/D = 0,55-0,65$) и приотстрённым венчиком — наиболее распространённая форма кубков эпохи средней бронзы ($H/D = 1,1-1,3$, $[h_1+h_2]/D = 0,7-0,9$, $h_1/d_1 = 0,3-0,4$). Три кубка по вытянутым пропорциям ($H/D = 1,4$; рис. 11: 3; 17: 2, 3) приближаются к горшковидным сосудам. Горшковидные кубки имеют в основном небольшие и средние размеры ($d_1 = 6,0-8,5$ см, $H = 8,8-15$ см), а три из них — довольно крупные ($d_1 = 10,0-10,7$ см, $H = 15,8-18,9$ см). Представлены сосуды с плоским дном (рис. 8: 8, 25, 34?, 35?; 11: 3), однако преобладают горшковидные кубки на коническом поддоне (вариант 24'; рис. 8: 13–15, 19, 21, 36?; 11: 1, 2, 4, 7, 9) или с выделенной придонной частью и плоским дном (вариант 24а'; рис. 11: 6; 17: 2–4, 6) и на коническом поддоне (вариант 24а'; рис. 8: 20, 25, 26–28, 31, 33?; 11: 5, 11–13; 17: 1, 5, 7). Кубки на невысокой полой ножке с поддоном (вариант 24б'; рис. 10: 23?; 14: 12) или монолитной ножке с плоским основанием (вариант 24в'; рис. 8: 30; 11: 14) единичны. Поверхность большинства сосудов (около 70 %) имеет следы хаотического или концентрического дуговидного лощения. Наиболее широко такие



Рис. 12. Керамика из захоронений времени среднего НМЗ V (периода Алтын 2):

1, 2, 7, 9, 14, 16–18 — погр. 43–56, 56а; 3, 4, 8 — погр. 182, 182а, 183–185, 187, 188, 191–198;
5, 6, 11, 13 — погр. 419–422, 424–429; 10 — погр. 108; 12 — погр. 251; 15, 19, 20 — погр. 665–675

Fig. 12. Pottery from burials of the middle NMZ V period (period Altyn 2):

1, 2, 7, 9, 14, 16–18 — burials 43–56, 56a; 3, 4, 8 — burials 182, 182a, 183–185, 187, 188, 191–198;
5, 6, 11, 13 — burials 419–422, 424–429; 10 — burial 108; 12 — burial 251; 15, 19, 20 — burials 665–675

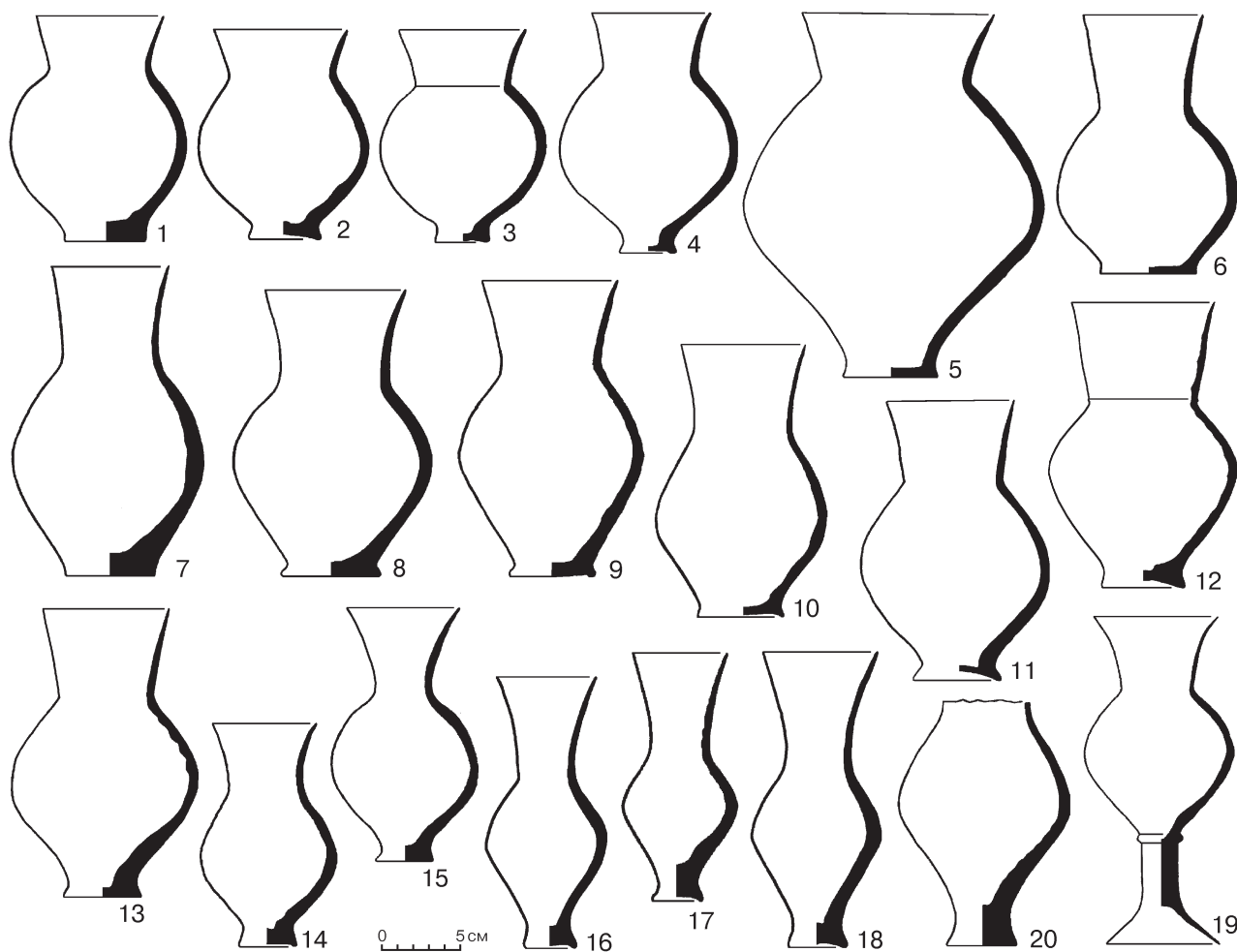
кубки представлены в инвентаре захоронений в погребальных камерах периода Алтын 3 — пом. 371 горизонта 3 раскопа 9 (погр. 885, 886, 892; рис. 8: 13, 14, 25, 26, 28, 31), пом. 9 горизонта 3 (погр. 213...220г; рис. 8: 8, 30, 34–36?), пом. 10 горизонта 3 (погр. 224...238а; рис. 8: 21) и пом. 32 горизонта 1 раскопа 7 (погр. 110–123; рис. 8: 15, 19, 20, 22, 27, 33?), а также захоронений периода Алтын 2: в погребальных камерах — пом. 321 (погр. 803...816; рис. 11: 1, 2, 4) и пом. 260 горизонта 2 раскопа 9 (погр. 665–675; рис. 11: 9, 12, 14), пом. 13 горизонта 1 раскопа 5 (погр. 43...56а; рис. 11: 6), камере горизонта 2 раскопа 1 (погр. 5–7; рис. 11: 7) и погр. 813, 884, 240–241 (рис. 11: 3, 5, 11, 13; 10: 23?). Кроме того горшковидные кубки найдены в погр. 771 (рис. 14: 12) периода Алтын 1 и в погр. 748, 756, 702, 39 (рис. 17: 1–7) периода Алтын 0.

Горшки, горшочки, флаконы, графины, горшковидные сосуды и кувшины — закрытые сосуды с выраженным горлом ($d_1 < D > d_2$).

Горшки с усечённо-сфероконическим туловом (сфероконические горшки):

25'. Небольшой *сфероконический горшок* на коническом поддоне с резким перегибом профиля («ребром» в месте наибольшего диаметра тулова), очень низким горлом и отогнутым венчиком с выделенным закруглённым краем ($d_1 = 8,8$ см, $H = 11,5$ см, $H/D = 0,7$, $[h_1 + h_2]/D = 0,4$, $h_1/d_1 = 0,15$) находился в «святилище» — пом. 7 горизонта 3 раскопа 7 (погр. 207...223в; рис. 9: 2) периода Алтын 3. Наружная поверхность горшка покрыта красной краской после обжига.

26. Крупный *сфероконический горшок* с «ребром» в месте перегиба профиля тулов, низким горлом и плавно отогнутым венчиком с закруглённым, чуть выделенным краем ($d_1 = 14,0$ см, $H = 24,3$ см, $d_2/D = 0,5$, $H/D = 1,0$, $[h_1 + h_2]/D = 0,6$, $h_1/d_1 = 0,25$) найден в камере — пом. 10 горизонта 3 раскопа 7 (погр. 224...238а; рис. 9: 3) периода Алтын 3.



Рис. 13. Керамика из захоронений времени среднего НМЗ V (периода Алтын 2):

1, 6 — погр. 665–675; 2 — погр. 884; 3 — погр. 803–811, 816; 4 — погр. 9026; 5 — погр. 385; 7 — погр. 384/433

Fig. 13. Pottery from burials of the middle NMZ V period (period Altyn 2):

1, 6 — burials 665–675; 2 — burial 884; 3 — burials 803–811, 816; 4 — burial 9026; 5 — burial 385; 7 — burial 384/433

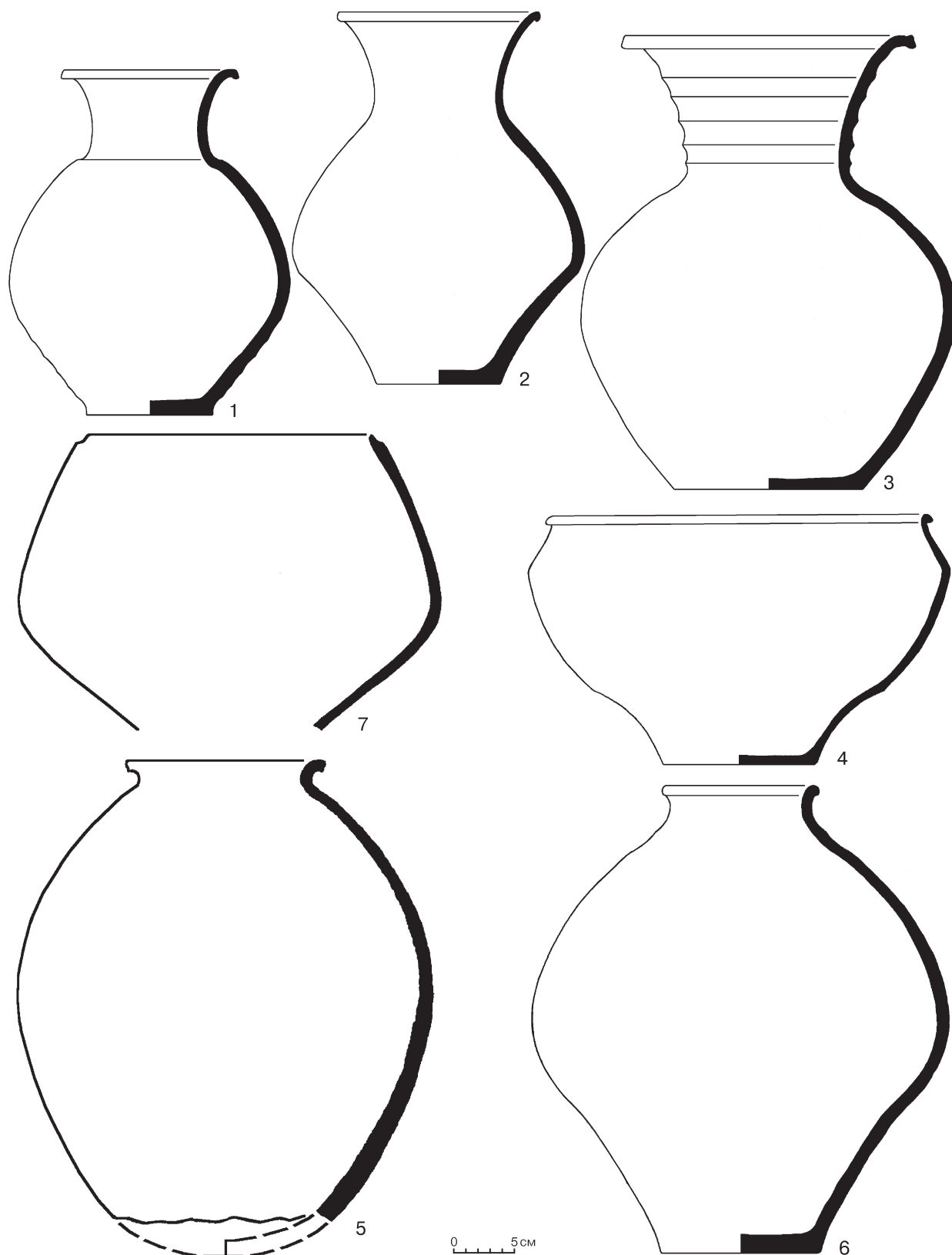

Рис. 14. Керамика из захоронений времени среднего НМЗ V (периода Алтын 1):

1, 2, 6, 13–18, 22–25, 27 — погр. 131–168; 3 — погр. 496; 4 — погр. 103; 5 — погр. 455; 7 — погр. 272;
8 — погр. 578; 9 — погр. 1; 10, 12 — погр. 771; 11 — погр. 17; 19–21 — рядом с камерой — пом. 9
горизонта 1 раскопа 9 (погр. 131–168); 28 — рядом с погр. 719; 29 — погр. 710

Fig. 14. Pottery from burials of the middle NMZ V period (period Altyn 1):

1, 2, 6, 13–18, 22–25, 27 — burials 131–168; 3 — burial 496; 4 — burial 103; 5 — burial 455; 7 — burial 272;
8 — burial 578; 9 — burial 1; 10, 12 — burial 771; 11 — burial 17; 19–21 — near the chamber — room 9
of horizon 1 at Excavation 9 (burials 131–168); 28 — near burial 719; 29 — burial 710



Рис. 15. Керамика из захоронений времени среднего НМЗ V (периода Алтын 1):

1, 3–9, 11, 16, 18–25, 27 — погр. 131–168; 2, 13 — погр. 578; 10 — погр. 272;
12 — погр. 455; 14, 15 — погр. 1; 17 — погр. 771; 26 — погр. 258

Fig. 15. Pottery from burials of the middle NMZ V period (period Altyn 1):

1, 3–9, 11, 16, 18–25, 27 — burials 131–168; 2, 13 — burial 578; 10 — burial 272;
12 — burial 455; 14, 15 — burial 1; 17 — burial 771; 26 — burial 258

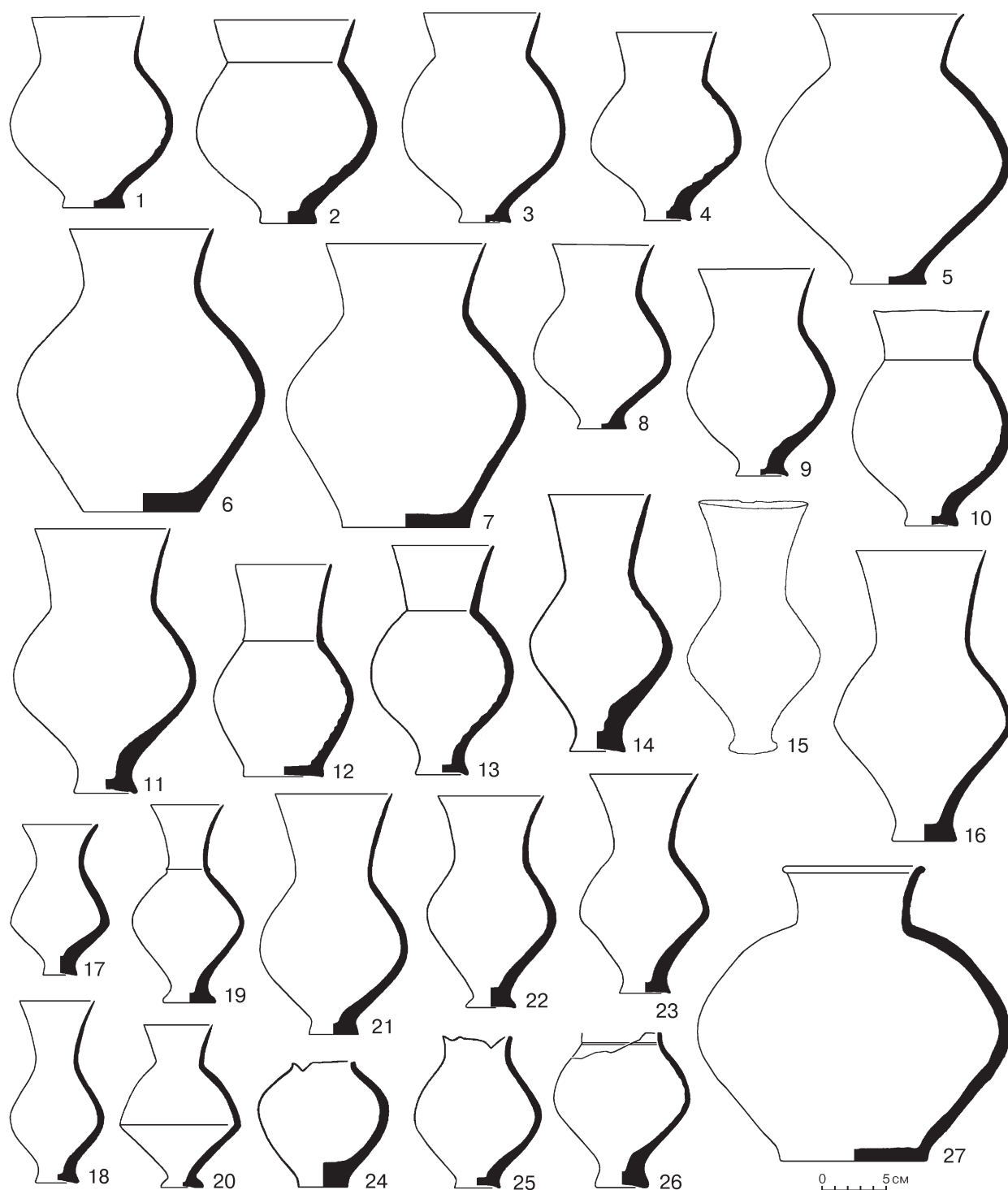
27. Крупный сферокопический горшок с плавным перегибом тулова, низким, чуть расширяющимся кверху горлом и валикообразным венчиком ($d_1 = 11,0$ см, $H = 23,0$ см, $H/D = 0,9$, $[h_1 + h_2]/D = 0,5$, $h_1/d_1 = 0,4$) обнаружен в погребальной камере — пом. 9 горизонта 1 раскопа 9 (погр. 131–168; рис. 15: 27) периода Алтын 1.

Небольшие горшочки с усечённо-сферическим (реже — биконическим, с плавным перегибом стенок) туловом и низким горлом, представляющим собой фактически отогнутую наружу верхнюю часть сосуда с закруглённым (изредка — приострѣнным) краем венчика. Горшочки всегда плоскодонные, причѣм на дне половины сосудов имеется «вихревая розетка».

28А. *Горшочки с усечѣнно-сферическим туловом*, широким устьем, очень низким горлом и приострѣнным или закруглённым венчиком ($d_1 = 4,5-6,8$ см, $H = 8,2-10,9$ см, $d_2/D = 0,5-0,7$, $H/D = 0,9-1,1$, $[h_1 + h_2]/D = 0,5-0,7$, $h_1/d_1 = 0,2$, $h_1/H = 0,1$) представлены в инвентаре погр. 361, 924а и 252 (рис. 16: 19–21) периода Алтын 0. Ещё один горшочек находился в погр. 834 этого же времени, однако точная форма его неизвестна.

28Б. *Горшочек* аналогичных размеров и пропорций, но с биконическим туловом и закруглённым венчиком найден в погр. 124 (рис. 16: 22) периода позднее Алтын 0.

28В. *Горшочки с усечѣнно-сферическим туловом*, низким горлом и приострѣнным или закруглённым венчиком ($d_1 = 5,8-6,0$ см, $H = 9,0-10,2$ см, $d_2/D = 0,5-0,7$, $H/D = 1,1-1,5$, $[h_1 + h_2]/D = 0,7-0,9$, $h_1/d_1 = 0,3$, $h_1/H = 0,2$) несколько более высокие, чем горшочки типа 27А и 27Б и фактически являются промежуточной формой между горшочками с широким устьем и горшочками-флаконами. Представлены в инвентаре погр. 718, 181 и 200 (рис. 16: 23, 24 и 26) периода Алтын 0. Ещё один, несколько отличающийся по форме горшочек — с довольно узким горлом и широким дном (рис. 10: 24), обнаружен в камере — пом. 124 горизонта 2 раскопа 9 (погр. 419...429) периода Алтын 2.

29А. *Горшочки с усечѣнно-сферическим туловом*, широким устьем, очень низким горлом, приострѣнным венчиком и двумя ушками-петельками для подвешивания найдены в погребальной камере — пом. 11 горизонта 2 раскопа 9 (погр. 182...198; рис. 10: 20, 21) периода Алтын 2 и в погр. 718 (рис. 16: 17) периода Алтын 0. Эти сосуды по форме, размерам и пропорциям полностью аналогичны горшочкам типа 27А. Ушки-петельки одного из горшочков (рис. 10: 20) необычайно крупные (длиной 2,5 см). Горшочек с петельками, найденный на Улуг-депе, отличается от сосудов из погребений Алтын-депе выраженным горлом и выделенной придонной частью (Masson, Sarianidi 1972: Pl. 37, *вверху, слева*).

29Б. *Горшочек с подбиконическим вытянутым туловом* ($H/D > 1,2$) и ушками-петельками найден в погр. 720 (рис. 10: 22) периода Алтын 2. Аналогичный по форме, но несколько более приземистый, самый крупный и массивный горшочек с петельками ($d_1 = 8,4$ см, $H = 10,7$ см, $H/D = 0,9$) происходит из погр. 800 (рис. 16: 18) периода Алтын 0. Поверхность его слабо залощена.

Горшочки-флаконы и флаконы — небольшие, вероятно косметические сосуды с усечѣнно-сферическим туловом, узким коническим или подцилиндрическим горлом ($d_2 < d_1 < D$) и массивной, чуть выделенной нижней частью. На плоском дне большинства сосудов имеется «вихревая розетка» и закраина, образованные в результате срезания сосуда с гончарного круга.

30Аа. *Горшочки-флаконы с невысоким коническим горлом*, плоским дном и приострѣнным или закруглённым краем венчика ($d_1 = 4,4-6,0$ см, $H = 10,5-12,5$ см, $d_2/D = 0,3-0,45$, $H/D = 1,3-1,5$, $[h_1 + h_2]/D = 0,8-0,9$, $h_1/d_1 = 0,4-0,7$, $h_1/H = 0,2$) представлены в инвентаре погр. 251 (рис. 10: 31)¹ и захоронений в погребальных камерах — пом. 11 горизонта 2 раскопа 9 (погр. 182...198; рис. 10: 32) и пом. 13 горизонта 1 раскопа 5 (погр. 43...56а; рис. 10: 33, 34) периода Алтын 2, пом. 9 горизонта 1 раскопа 9 (погр. 131–168; рис. 14: 22, 24) периода Алтын 1, а также погр. 569, 362 и 866 (рис. 16: 25?, 27–29) периода Алтын 0. Близкий по пропорциям горшочек-флакон с бисферическим туловом обнаружен на Улуг-депе (Masson, Sarianidi 1972: Pl. 37, *вверху, справа*).

30Ба. Один *горшочек-флакон* с выделенной нижней частью и плоским дном имел довольно *высокое двухчастное горло* ($h_1/d_1 = 0,9$, $h_1/H = 0,3$) и приострѣнный венчик. Сосуд найден в погребальной камере — пом. 11 горизонта 2 раскопа 9 (погр. 182...198; рис. 10: 35) периода Алтын 2.

30В. *Горшочки-флаконы с коническим или подцилиндрическим горлом* и чуть отогнутым венчиком с выделенным закруглённым краем имеют несколько более вытянутые, чем горшочки-флаконы варианта 30Аа, пропорции ($d_2/D = 0,3-0,4$, $H/D = 1,4-1,8$, $[h_1 + h_2]/D = 0,8-1,2$, $h_1/d_1 = 0,5-1,0$, $h_1/H = 0,2-0,3$). Представлены сосудами с выделенной нижней частью и плоским дном с «вихревой розеткой» (вариант 30Ва; рис. 10: 36–40, 42–44; 14: 23, 26) или на поддоне (вариант 30Вб; рис. 10: 45), а также сосудами на низкой полой ножке с плоским основанием (вариант 30Вв; рис. 10: 41; 14: 25). Такие горшочки-флаконы найдены в погребальных камерах — пом. 13 горизонта 1 раскопа 5 (погр. 43...56а; рис. 10: 36–39) и пом. 11 горизонта 2 раскопа 9 (погр. 182...198; рис. 10: 40–45) периода Алтын 2, а также в камере — пом. 9 горизонта 1 раскопа 9 (погр. 131–168; рис. 14: 23, 25) и в погр. 103 (рис. 14: 26) периода Алтын 1. Аналогичный горшочек-флакон на низкой ножке представлен на Улуг-депе (Masson, Sarianidi 1972: Pl. 37, *в центре*).

31А. *Флакон с чуть сплюснутым усечѣнно-сферическим туловом, высоким горлом* и приострѣнным венчиком ($d_1 = 2,5$ см, $H = 8,5$ см, $d_2/D = 0,3$, $H/D = 1,4$, $[h_1 + h_2]/D = 1,0$, $h_1/d_1 = 1,7$, $h_1/H = 0,5$) входил в инвентарь погр. 721 (рис. 16: 31) периода Алтын 0. Внутри флакона находилась окаменевшая масса с высоким содержанием свинца, в которую был воткнут косметический металлический стержень (табл. 110А: 1). Чѣрной краской («kohl»), изготовленной на основе галенита — темно-серой свинцовой руды, подводили глаза в Древнем Египте, причѣм небольшая коробочка с такой рудой найдена уже в захоронении (около рук) додинастического периода (Egypt's Golden Age... 1982: 216). Флакон из погр. 721 напоминает металлический флакон из «клада 2» времени позднего НМЗ V, обнаруженного А. Ф. Ганялиным на «Раскопе вышки» (Кузьмина 1966: 17, табл. XVI, 45; Кирчо 2001а: рис. 10, 1).

¹ Именно наличие в инвентаре горшочка-флакона и кувшина (см. ниже), отсутствующих в инвентаре захоронений периода Алтын 3, позволяет датировать погр. 251 периодом Алтын 2.



Рис. 16. Керамика из захоронений времени позднего НМЗ V (периода Алтын 0 и позднее):
 1 — погр. 109; 2, 18 — погр. 800; 3, 9, 13, 28 — погр. 866; 4 — погр. 39; 5 — погр. 763; 6 — погр. 782; 7, 19 — погр. 361; 8, 27, 29 — погр. 362; 10, 16 — погр. 695; 11 — погр. 448; 12, 15 — погр. 380; 14, 20 — погр. 924a; 17, 23 — погр. 718; 21, 30 — погр. 252; 22 — погр. 124; 24 — погр. 181; 25 — погр. 569; 26 — погр. 200; 31 — погр. 721; 32 — погр. 290; 33 — погр. 781

Fig. 16. Pottery from burials of the late NMZ V period (period Altyn 0 and later):
 1 — burial 109; 2, 18 — burial 800; 3, 9, 13, 28 — burial 866; 4 — burial 39; 5 — burial 763; 6 — burial 782; 7, 19 — burial 361; 8, 27, 29 — burial 362; 10, 16 — burial 695; 11 — burial 448; 12, 15 — burial 380; 14, 20 — burial 924a; 17, 23 — burial 718; 21, 30 — burial 252; 22 — burial 124; 24 — burial 181; 25 — burial 569; 26 — burial 200; 31 — burial 721; 32 — burial 290; 33 — burial 781

31Ба. Флакон с округлым туловом, выделенной придонной частью с плоским дном и «вихревой розеткой», высоким подцилиндрическим горлом и отогнутым уплощённым венчиком с закруглённым краем ($d_1 = 2,8$ см, $H = 7,3$ см, $d_2/D = 0,3$, $H/D = 1,8$, $[h_1 + h_2]/D = 1,0$, $h_1/d_1 = 0,8$, $h_1/H = 0,3$) найден в погр. 252 (рис. 16: 30) периода Алтын 0. Наиболее близкие по форме металлические флаконы происходят из нарушенного культурного слоя Алтын-депе (Кирчо 2001a: 67, рис. 10, 3) и захоронений могильника Гонур 1 (Сарианиди 2001: табл. 5, 5; Salvatori 1993: fig. 12, G.C. 2/8).

Таким образом, керамические флаконы с одной стороны развивают форму горшочков-флаконов, а с другой — вероятно, являются подражанием металлическим флаконам.

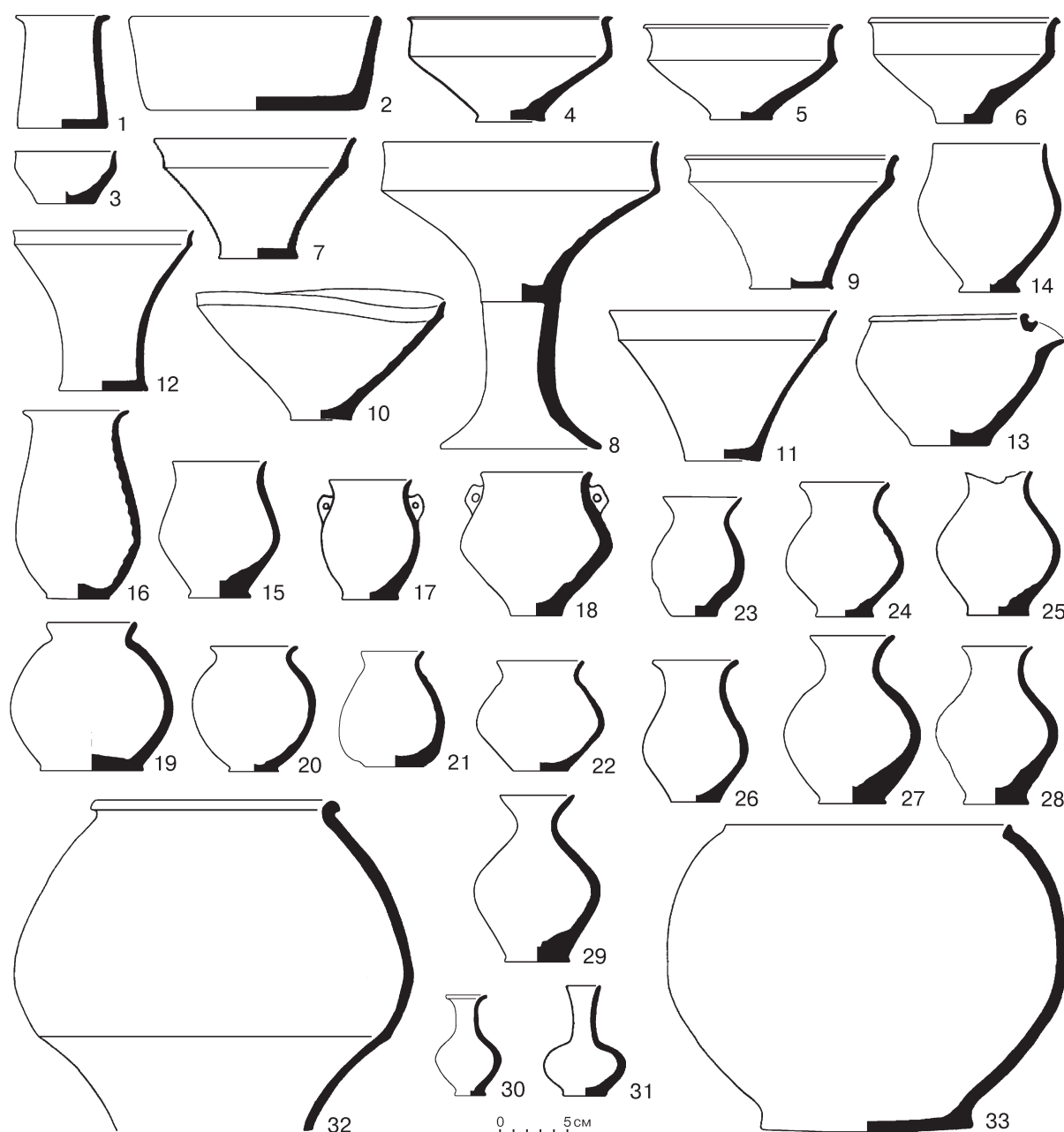
Графины — сосуды средних и довольно крупных размеров с раздутым туловом и узким коническим или подцилиндрическим горлом ($d_1 < D > d_2$, $d_1 = 5,8-8,0$ см, $H = 14,1-21,8$ см, $d_2/D = 0,2-0,3$, $H/D = 1,3-1,4$, $[h_1 + h_2]/D = 0,8-1,0$, $h_1/d_1 = 0,6-0,8$, $h_1/H = 0,2-0,3$). Почти все графины имеют отогнутый (иногда чуть уплощённый) венчик с выделенным закруглённым краем. Два сосуда несут следы вторичной обработки — после слома горла край излома был зашлифован (рис. 9: 5; 17: 23), и сосуды продолжали использовать.

32. *Графины со сфероконическим туловом* и мягким «ребром» в месте наибольшего диаметра представлены как сосудом с плоским дном (рис. 9: 5) или с выделенной придонной частью и плоским дном (вариант 32а; рис. 17: 23), так и сосудами на полой невысокой ножке с поддоном (вариант 32б'; рис. 9: 7; 10: 47), на низкой монолитной ножке с плоским основанием и закраиной (вариант 32в; рис. 10: 46) или поддоном (вариант 32в'; рис. 9: 6). Такие графины найдены в погребальных камерах — пом. 10 горизонта 3 (погр. 224...238а; рис. 9: 5) и пом. 32 горизонта 1 раскопа 7 (погр. 110-123; рис. 9: 6, 7) периода Алтын 3, пом. 260 (погр. 665-675; рис. 10: 46) и пом. 11 горизонта 2 раскопа 9 (погр. 182...198; рис. 10: 47) периода Алтын 2 и в погр. 367 (рис. 17: 23) периода Алтын 0. Плоскодонный графин с приострэнным венчиком (рис. 9: 5) покрыт красным ангобом, наружная поверхность его заложена. Остальные сосуды имеют светлую поверхность, причём графин со вторичной обработкой горла из погр. 367 (рис. 17: 23) обработан концентрическим дуговидным лощением, а сосуд из пом. 260 горизонта 2 раскопа 9 (рис. 10: 46) — горизонтальным полосчатым лощением на плечиках.

33'. *Графины с бисферическим туловом* (чётким «ребром» в месте наибольшего диаметра) и выделенной утяжелённой придонной частью на коническом поддоне представлены в инвентаре камеры — пом. 371 горизонта 3 раскопа 9 (погр. 885; рис. 9: 4) периода Алтын 3 и погр. 883 (рис. 10: 48) периода Алтын 2. Поверхность их покрыта концентрическим дуговидным лощением. Графин из погр. 883 имеет подцилиндрическое горло и раструбообразное устье.

34. *Графины с усечённо-сферическим туловом* также представлены двумя сосудами. Графин с утяжелённой нижней частью на поддоне (вариант 34а') находился в погребальной камере — пом. 9 горизонта 1 раскопа 9 (погр. 131-168; рис. 14: 27) периода Алтын 1. Графин с приострэнным венчиком, найденный в погр. 124 периода позднее Алтын 0, имеет плоское дно на коническом поддоне (вариант 34'; рис. 17: 21).

Горшковидные сосуды и кувшины — закрытые сосуды с коническим, расширяющимся к приострэнному венчику, горлом ($d_2 < d_1 < D$). Горло сосудов с биконическим туловом (кроме высоких биконических кувшинов) обычно сформовано вместе с туловом путем довольно резкого перегиба стенок и вытягивания верхней части сосуда. Горшковидные сосуды с усечённо-сферическим и сфероконическим туловом и кувшины, в основном, сформованы путем соединения отдельно изготовленных конического горла и тулова.

35. *Горшковидные сосуды с биконическим туловом (горшковидные биконические сосуды; $d_2/D = 0,4-0,5$, $H/D = 1,4-1,7$, $[h_1 + h_2]/D = 0,8-0,9$, $h_1/d_1 = 0,5-0,7$, $h_3/H = 0,3$)* как небольшие ($d_1 = 6,5-8,5$ см, $H = 10,5-13,0$ см), так и довольно крупные ($d_1 = 8,7-11,2$ см, $H = 15,7-21,1$ см) имеют специально оформленную придонную часть и дно. Представлены сосуды с выделенной придонной частью и плоским дном (вариант 35а; рис. 8: 40) или на поддоне (вариант 35а'; рис. 8: 23, 24; 11: 10, 16, 33?; 14: 15; 17: 11?), на полой невысокой ножке с плоским основанием и закраиной (вариант 35б; рис. 8: 29; 14: 13; 17: 13) или на поддоне (вариант 35б'; рис. 8: 39; 11: 20; 17: 14), а также на низкой монолитной ножке с плоским основанием (вариант 35в; рис. 11: 17-19, 21, 23?, 24?; 14: 16, 17) или поддоном (вариант 35в'; рис. 11: 22; 14: 14). Четыре горшковидных биконических сосуда отличаются довольно узким и высоким горлом ($[h_1 + h_2]/D = 1,0-1,1$, $h_3/H = 0,4$; рис. 11: 19-22). Большинство сосудов имеет следы хаотического или концентрического дуговидного лощения по всей поверхности (кроме венчика), а четыре сосуда — горизонтального полосчатого лощения на плечиках и горле (рис. 8: 23; 11: 21; 14: 17; 17: 14).

Горшковидные биконические сосуды находились в погребальной камере — пом. 32 горизонта 3 раскопа 7 (погр. 110-123; рис. 8: 23, 24, 29, 39, 40) периода Алтын 3, но, преимущественно, обнаружены в камерах периодов Алтын 2 — пом. 260 (погр. 665-675; рис. 11: 10, 16-18, 21, 22, 23?, 24?) и пом. 11 горизонта 2 раскопа 9 (погр. 182...198; рис. 11: 18, 20), пом. 13 горизонта 1 раскопа 5 (погр. 43...56а; рис. 11: 15, 33?) и Алтын 1 — пом. 9 горизонта 1 раскопа 9 (погр. 131-168; рис. 14: 13-17). Найдены такие сосуды и в погр. 763 и 762 (рис. 17: 13, 14 и 11?) периода Алтын 0. Единственный горшковидный биконический сосуд с плоским дном (вариант 35) — самый крупный ($d_1 = 12,6$ см, $H = 24,6$ см; рис. 11: 15). Он отличается высоким положением места перегиба тулова ($h_3/H = 0,5$) и отдельно сформованным горлом, присоединённым к тулову. Эти особенности — высокое положение места наибольшего диаметра (и, соответственно, низкие плечики) и формовка сосуда путем соединения двух частей, встречены также у четырёх фрагментированных сосудов (рис. 11: 23, 24, 33; 17: 11) и более характерны для высоких биконических кувшинов.

36. *Высокие горшковидные сосуды с биконическим туловом (высокие биконические кувшины; $d_2/D = 0,4-0,5$, $H/D = 2,0-2,3$, $[h_1 + h_2]/D = 1,1-1,3$, $h_1/d_1 = 0,8-1,0$, $h_3/H = 0,5$)* представлены сосудами небольших и средних размеров ($d_1 = 5,3-7,4$ см, $H = 16,0-21,5$ см) и одним довольно крупным ($d_1 = 10,0$ см, $H = 28,7$ см). Преобладают кувшины на невысокой полой ножке с коническим поддоном (вариант 36б'; рис. 11: 26, 28-32), по одному встречены сосуды с выделенной нижней частью и плоским основанием (вариант 36а; рис. 14: 18) и на низкой монолитной ножке с поддоном (вариант 36в'; рис. 11: 27). Биконические кувшины найдены в погребальных камерах — пом. 11 (погр. 182...198; рис. 11: 26, 28-30, 32) и пом. 124 горизонта 2 раскопа 9 (погр. 419...429; рис. 11: 31), пом. 13 горизонта 1 раскопа 5 (погр. 43...56а; рис. 11: 27) периода Алтын 2 и камере — пом. 9 горизонта 1 раскопа 9 (погр. 131-168; рис. 14: 18) периода Алтын 1.



Рис. 17. Керамика из захоронений времени позднего НМЗ V (периода Алтын 0 и позднее):
 1, 8 — погр. 748; 2, 5–7, 9 — погр. 756; 3 — погр. 702; 4 — погр. 39; 10, 24 — предположительно, инвентарь погр. 104;
 11, 12 — погр. 762; 13, 14 — погр. 763; 15 — предположительно, инвентарь погр. 662; 16 — погр. 58;
 17 — погр. 361; 18 — погр. 239; 19, 23 — погр. 367; 20 — погр. 362; 21 — погр. 124; 22 — погр. 721

Fig. 17. Pottery from burials of the late NMZ V period (period Altyn 0 and later):
 1, 8 — burial 748; 2, 5–7, 9 — burial 756; 3 — burial 702; 4 — burial 39; 10, 24 — presumably, the inventory of burial 104;
 11, 12 — burial 762; 13, 14 — burial 763; 15 — presumably, the inventory of burial 662; 16 — burial 58;
 17 — burial 361; 18 — burial 239; 19, 23 — burial 367; 20 — burial 362; 21 — burial 124; 22 — burial 721

37. Горшковидные сосуды с округлым сфероконическим туловом и невысоким горлом представлены четырьмя крупными плоскодонными сосудами ($d_1 = 11,0-12,5$ см, $H = 21,0-24,1$ см, $d_2/D = 0,5-0,6$, $H/D = 1,1-1,3$, $[h_1 + h_2]/D = 0,7-0,8$, $h_1/d_1 = 0,3-0,4$, $h_1/H = 0,2$), находившимися в погребальных камерах — пом. 9 горизонта 3 раскопа 7 (погр. 213...220г; рис. 8: 41) периода Алтын 3, пом. 9 горизонта 1 раскопа 9 (погр. 131-168; рис. 15: 6, 7) периода Алтын 1 и погр. 748 (рис. 17: 8) периода Алтын 0. Сосуд периода Алтын 3 обработан дуговидным хаотическим лощением и по форме очень близок расписному горшковидному сфероконическому сосуду периода Алтын 4 (рис. 6: 51). Сосуды из камеры периода Алтын 1 имеют довольно резкий переход от тулова к горлу, а на плечиках одного из них (рис. 15: 6) видны следы горизонтально-полосчатого лощения. Наконеч сосуда периода Алтын 0 по общим очертаниям напоминает горшковидный кубок, а на дне его имеется затертая «вихревая розетка».

38. Два горшковидных сфероконических сосуда на низких полых ножках с коническим поддоном имеют «ребро» в месте перегиба профиля тулова. Небольшой сосуд с низким горлом (вариант 38Аб'; $d_1 = 5,4$ см, $H = 12,8$ см, $d_2/D = 0,4$, $H/D = 1,4$, $[h_1 + h_2]/D = 0,9$, $h_1/d_1 = 0,95$) найден в погребальной камере — пом. 9 горизонта 1 раскопа 9 (погр. 131-168; рис. 15: 20) периода Алтын 1. Второй сосуд с довольно узким и высоким горлом, по пропорциям приближающийся к графинам (вариант 38Бб'; $d_1 = 7,0$ см, $H = 16,3$ см, $d_2/D = 0,36$, $H/D = 1,5$, $[h_1 + h_2]/D = 1,0$, $h_1/d_1 = 0,7$), обнаружен в камере — пом. 260 горизонта 2 раскопа 9 (погр. 665-675; рис. 11: 25) периода Алтын 2.

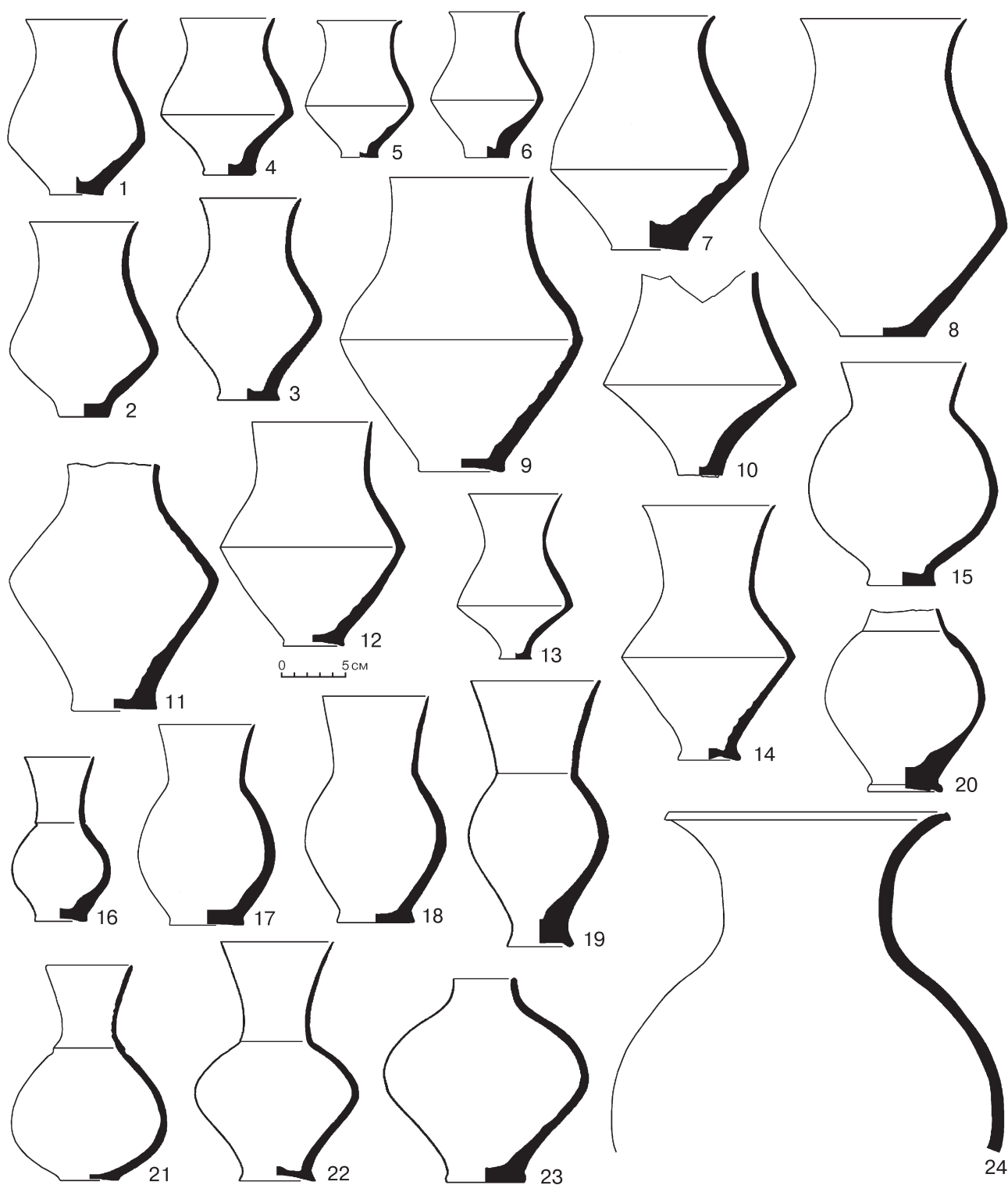
Таким образом практически все горшковидные сфероконические сосуды имеют индивидуальные особенности и, видимо, не составляют отдельной группы посуды.

39. Горшковидные сосуды с усечённо-сферическим туловом и низким горлом (горшковидные сосуды; $d_2/D = 0,5-0,6$, $H/D = 1,1-1,4$, $[h_1 + h_2]/D = 0,6-0,8$, $h_1/d_1 = 0,3-0,5$, $h_1/H = 0,2$) представлены сосудами средних ($d_1 = 7,5-9,0$ см, $H = 13,5-16,5$ см) и крупных размеров ($d_1 = 11,0-12,0$ см, $H = 21,0-22,5$ см) с выделенной придонной частью и плоским дном (вариант 39а; рис. 12: 1, 5; 15: 1, 5, 8), а также на невысокой полой ножке с плоским основанием (вариант 39б; рис. 15: 2; 17: 15) или поддоном (вариант 39б'; рис. 12: 2-4; 15: 3, 4, 9, 10?). Поверхность большинства сосудов имеет следы горизонтального полосчатого лощения на плечиках и горле. Горшковидные сосуды с низким горлом найдены в погребальных камерах — пом. 11 (погр. 182...198; рис. 12: 3, 4) и пом. 124 горизонта 2 раскопа 9 (погр. 419...429; рис. 12: 5), пом. 13 горизонта 1 раскопа 5 (погр. 43...56а; рис. 12: 1, 2) периода Алтын 2, а также в камере — пом. 9 горизонта 1 раскопа 9 (погр. 131-168; рис. 15: 1, 3-5, 8, 9) и погр. 578 и 272 (рис. 15: 2 и 10?) периода Алтын 1. Единственный сосуд периода Алтын 0 — из погр. 662 (рис. 17: 15), отнесен к инвентарю захоронения предположительно.

40. Горшковидные сосуды с усечённо-сферическим туловом и высоким горлом (кувшины; $d_2/D = 0,5-0,6$, $H/D = 1,5-1,8$, $[h_1 + h_2]/D = 0,9-1,1$, $h_1/d_1 = 0,5-1,0$, $h_1/H = 0,3-0,4$) как небольшие и средние, так и довольно крупные ($d_1 = 5,5-10,2$ см, $H = 11,5-22,5$ см) имеют специально оформленную придонную часть и дно. Представлены сосуды с выделенной придонной частью и плоским дном (вариант 40а; рис. 12: 6-8; 17: 18) или на поддоне (вариант 40а'; рис. 12: 9, 10; 15: 12; 17: 16, 17), на полой невысокой ножке с плоским основанием и закраиной (вариант 40б; рис. 12: 13; 15: 19, 21) или на поддоне (вариант 40б'; рис. 12: 11, 12; 15: 11, 13, 23, 25?; 17: 22), а также на низкой монолитной ножке с плоским основанием (вариант 40в; рис. 12: 15, 20?; 15: 16, 24?) или поддоном (вариант 40в'; рис. 9: 1; 12: 14; 15: 14, 15, 17, 22, 26?; 17: 19, 20?). Поверхность почти всех сосудов имеет следы горизонтального полосчатого лощения на плечиках и горле. Лощение в виде концентрических дуг отмечено дважды (рис. 15: 17, 23); первый из этих сосудов и ещё один нелощёный кувшинчик (рис. 9: 1) отличаются от «стандартных» кувшинов подбиконической формой тулова и мягким перегибом профиля в основании горла; второй сосуд с дуговидным лощением поверхности имеет почти сфероконическое тулово. Кувшины находились в погребальных камерах — пом. 32 горизонта 1 раскопа 7 (погр. 110-123; рис. 9: 1), пом. 124 (погр. 419...429; рис. 12: 6, 11, 13), пом. 11 (погр. 182...198; рис. 12: 8), пом. 260 горизонта 2 раскопа 9 (погр. 665-675; рис. 12: 15, 20?), пом. 13 горизонта 1 раскопа 5 (погр. 43...56а; рис. 12: 7, 9, 14) и в погр. 108 и 251 (рис. 12: 10 и 12) периода Алтын 2, в камере — пом. 9 горизонта 1 раскопа 9 (погр. 131-168; рис. 15: 11, 16, 19, 21-23, 24?, 25?) и в погр. 455, 578, 1, 771 и 258 (рис. 15: 12-15, 17 и 26?) периода Алтын 1, а также в инвентаре погр. 58, 361, 239, 367, 362 и 721 (рис. 17: 16-20 и 22) периода Алтын 0.

41. Кувшин на высокой монолитной ножке с коническим основанием, усечённо-сфероконическим туловом и раструбообразным горлом ($d_1 = 8,0$ см, $H = 21,2$ см, $d_2/D = 0,5$, $H/D = 2,1$, $[h_1 + h_2]/D = 0,9$, $h_1/d_1 = 0,6$, $h_4/H = 0,33$) найден в погребальной камере — пом. 260 горизонта 2 раскопа 9 (погр. 665-675; рис. 12: 19). В месте соединения нижней части тулова и ножки сосуда имеется кольцевидный валик. Наружная поверхность ёмкости и горла кувшина (кроме венчика) покрыта концентрическим дуговидным лощением, а цилиндрической части ножки — вертикальным полосчатым лощением.

42. Высокие горшковидные сосуды с усечённо-сферическим туловом (высокие кувшины) — сильно вытянутые вверх сосуды средних размеров ($d_1 = 5,6-7,4$ см, $H = 15,9-19,0$ см) с довольно узким горлом, на низких ножках на поддоне ($d_2/D = 0,4-0,5$, $H/D = 2,0-2,3$, $[h_1 + h_2]/D = 0,9-1,3$, $h_1/d_1 = 0,7-1,0$, $h_1/H = 0,33-0,37$). Высокие кувшины на монолитных ножках (вариант 42в') находились в погребальной камере — пом. 11 горизонта 2 раскопа 9 (погр. 182...198; рис. 12: 16-18) периода Алтын 2, а кувшин на полой ножке (вариант 42б') обнаружен в камере — пом. 9 горизонта 1 раскопа 9 (погр. 131-168; рис. 15: 18) периода Алтын 1.

43. Миниатюрные горшковидные сосуды ($d_1 = 3,4-4,4$ см, $H = 5,9-7,9$ см, $d_2/D = 0,5-0,6$, $H/D = 1,2-1,8$, $[h_1 + h_2]/D = 0,8-1,1$, $h_1/d_1 = 0,4-0,7$, $h_1/H = 0,2$) с округлым туловом, невысоким горлом и приострѐнным венчиком имеют плоское дно с «вихревой розеткой». Один миниатюрный сосуд входил в инвентарь захоронений в погребальной

камере — пом. 124 горизонта 2 раскопа 9 (погр. 419...429; рис. 10: 25) периода Алтын 2. Остальные сосуды найдены рядом с погребальными камерами — пом. 13 горизонта 1 раскопа 5 (погр. 43...56а; в пом. 6 — рис. 10: 26–30) периода Алтын 2 и пом. 9 горизонта 1 раскопа 9 (погр. 131–168; в пом. 10 — рис. 14: 19–21) периода Алтын 1. Размеры сосудов и нахождение большинства из них вне, однако, несомненно, в связи с погребальными камерами, свидетельствуют, вероятно, об их вотивном характере.

Хозяйственная и кухонная посуда¹

44. Хозяйственная «чаша-котёл» с округлым туловом, вогнутыми в придонной части стенками («выкружка»), наклонённой внутрь конической верхней частью и крючковидным венчиком ($d_1 = 32,0$ см, $H = 21,0$ см, $H/D = 0,6$, $[h_1 + h_2]/D = 0,14$, $h_3/H = 0,76$; рис. 13: 4). В сосуде находилось захоронение младенца (погр. 902б) периода Алтын 2.

Хумча — крупные (объёмом 10–15 л.) закрытые сосуды с нешироким устьем:

45. Хумча с яйцевидным туловом, очень низким горлом и отогнутым, подпрямоугольным венчиком с выделенным бороздкой краем ($d_1 = 16,0$ см, $H = 40,0$ см, $H/D = 1,1$, $[h_1 + h_2]/D = 0,5$, $h_1/d_1 = 0,1$; рис. 13: 5). Дно сосуда (вероятно плоское) отбито. В хумча находилось захоронение младенца (погр. 385) периода Алтын 2.

46. Хумча с усечённо-сферическим туловом, низким горлом и отогнутым валикообразным венчиком. Два таких сосуда с несколько более раздутым или вытянутым туловом ($d_1 = 12,7$ и $13,0$ см, $H = 33,0$ и $34,0$ см, $H/D = 1,0$ и $1,15$, $[h_1 + h_2]/D = 0,5$ и $0,6$, $h_1/d_1 = 0,16$ и $0,3$) найдены в камерах — пом. 9 горизонта 3 (погр. 213...220г; рис. 9: 12) и пом. 32 горизонта 1 раскопа 7 (погр. 110–123; рис. 9: 13) периода Алтын 3.

47. Хумча со сфероконическим туловом, низким горлом и валикообразным венчиком ($d_1 = 13,0$ см, $H = 37,3$ см, $H/D = 1,1$, $[h_1 + h_2]/D = 0,6$, $h_1/d_1 = 0,14$; рис. 13: 6) находилась в камере — пом. 260 горизонта 2 раскопа 9 (погр. 665–675) периода Алтын 2.

Горшковидные хумча — закрытые сосуды с раструбообразным горлом:

48. Горшковидные хумча со сфероконическим туловом. Хумча с резким перегибом в месте наибольшего диаметра тулова («ребро»), вогнутыми в придонной части стенками («выкружка») и отогнутым валикообразным венчиком (вариант 48А; $d_1 = 19,6$ см, $H = 35,5$ см, $d_2/D = 0,36$, $H/D = 1,3$, $[h_1 + h_2]/D = 0,8$, $h_1/d_1 = 0,4$) обнаружена в погребальной камере — пом. 32 горизонта 1 раскопа 7 (погр. 110–123; рис. 9: 10) периода Алтын 3. Аналогичный сосуд, но с несколько более мягким профилем ($d_1 = 16,5$ см, $H = 30,5$ см, $d_2/D = 0,5$, $H/D = 1,2$, $[h_1 + h_2]/D = 0,7$, $h_1/d_1 = 0,46$; рис. 13: 2) входил в инвентарь погр. 883–884 периода Алтын 2. Третья хумча — с резким перегибом профиля и отогнутым, подпрямоугольным венчиком с выделенным бороздкой краем (вариант 48Б; $d_1 = 20,0$ см, $H = 34,2$ см, $d_2/D = 0,5$, $H/D = 1,4$, $[h_1 + h_2]/D = 0,9$, $h_1/d_1 = 0,4$; рис. 9: 9) имеет следы прикрепления отдельно сформованного горла; найдена в камере — пом. 371 горизонта 3 раскопа 9 (погр. 892) периода Алтын 3.

49. Горшковидные хумча с усечённо-сферическим туловом также представлены тремя сосудами. Хумча с низким горлом и отогнутым уплощённым венчиком с приострэнным краем (вариант 49А; $d_1 = 18,5$ см, $H = 27,5$ см, $d_2/D = 0,5$, $H/D = 1,2$, $[h_1 + h_2]/D = 0,7$, $h_1/d_1 = 0,3$) найдена в погр. 310 (рис. 9: 8) периода Алтын 3. Близкий по форме сосуд с отогнутым закруглённым венчиком (вариант 49Б; $d_1 = 14,0$ см, $H = 28,0$ см, $d_2/D = 0,45$, $H/D = 1,2$, $[h_1 + h_2]/D = 0,75$, $h_1/d_1 = 0,5$) и следами прикрепления отдельно сформованного горла обнаружен в камере — пом. 260 горизонта 2 раскопа 9 (погр. 665–675; рис. 13: 1) периода Алтын 2. Ещё одна фрагментированная хумча с подпрямоугольным, выделенным бороздкой внутри сосуда краем венчика (вариант 49В; $d_1 = 22,0$ см, $d_2/D = 0,4$, $[h_1 + h_2]/D = 0,8$, $h_1/d_1 = 0,4$; рис. 17: 24?) находилась рядом с погр. 104 периода Алтын 0.

50А. Горшковидная хумча с усечённо-сферическим туловом, раструбообразным горлом, оформленным горизонтальными желобками, и отогнутым подпрямоугольным венчиком с выделенным бороздкой внутри сосуда краем ($d_1 = 24,0$ см, $H = 36,8$ см, $d_2/D = 0,4$, $H/D = 1,2$, $[h_1 + h_2]/D = 0,74$, $h_1/d_1 = 0,46$) найдена в камере — пом. 321 горизонта 2 раскопа 9 (погр. 803...816; рис. 13: 3) периода Алтын 2.

50Б. Горшковидная хумча с усечённо-сферическим (несколько сплюснутым) туловом, подцилиндрическим горлом, оформленным горизонтальными, подтреугольными в разрезе желобками, раструбообразным устьем и отогнутым, подпрямоугольным венчиком ($d_1 = 20,0$ см, $H = 30,0$ см, $d_2/D = 0,4$, $H/D = 1,1$, $[h_1 + h_2]/D = 0,6$, $h_1/d_1 = 0,44$) обнаружена в камере — пом. 9 горизонта 3 раскопа 7 (погр. 213...220г; рис. 9: 11) периода Алтын 3.

Котлы — крупные кухонные сосуды с округлым («реповидным») туловом ($d_1 = 18,5$ – $25,0$ см, $H = 23,6$ – $32,0$ см, $d_1/D = 0,6$ – $0,8$, $H/D = 0,8$ – $1,0$, $h_1/D = 0,4$), сформованные из теста с примесью толчёного камня и закопчённые снаружи в процессе использования:

51А. В котле с закруглённым, выделенным краем венчика находилось захоронение младенца (погр. 384/433; рис. 13: 7) периода Алтын 2. Дно котла отбито в древности.

51Б. Котёл с выделенной нижней частью, плоским дном и отогнутым подтреугольным венчиком содержал захоронение младенца (погр. 781; рис. 16: 33) периода Алтын 0.

52А. Котёл с вогнутыми в нижней части стенками («выкружка») и валикообразным венчиком содержал захоронение младенца (погр. 290; рис. 16: 32) периода Алтын 0. Дно котла отбито в древности.

52Б. Котлы с вогнутыми в нижней части стенками («выкружка»), валикообразным венчиком и широким носиком-сливом представлены двумя сосудами из захоронений периода Алтын 1. Один котёл найден рядом с погр. 719 (рис. 14: 28). Второй котёл, с отбитым в древности дном, содержал захоронение младенца (погр. 710; рис. 14: 29).

¹ Практически все хозяйственные и кухонные сосуды имеют плоское дно и нелощёную поверхность.

Анализ посуды из захоронений эпохи средней бронзы Алтын-депе, проведённый на основе предложенной классификации (табл. XXI), показывает, что в развитии комплекса керамики времени НМЗ V выделяются три этапа.

Таблица XXI

Формы сосудов из погребений эпохи средней бронзы¹

Формы и варианты форм сосудов		Периоды		Раннее НМЗ V	Среднее НМЗ V		Позднее НМЗ V	Всего:
		Алтын 3	Алтын 2	Алтын 1	Алтын 0 и позднее			
1	сероглиняное блюдо						(1)	(1)
2	плошка		1				1	2
2'	плошка	2						2
3А	сероглиняный стакан		1					1
3Б	стакан						1	1
3В	высокий стакан		1					1
4	подцилиндрический кубок на высокой полой ножке		3					3
5	полусферическая чаша		1					1
5а	полусферическая чаша		1					1
6а'	коническая миска	1						1
7	коническая миска на высокой монолитной ножке				1			1
8А	миниатюрная цилиндроконическая миска				1		1	2
8Б	цилиндроконическая миска с отогнутым, уплощённым венчиком с закруглённым краем		1					1
8Ва	цилиндроконическая миска с отогнутым подтреугольным венчиком						1	1
8Ва'	цилиндроконическая миска с отогнутым уплощённым венчиком с подтреугольным краем						1	1
9	цилиндроконическая миска со сливом-лопаточкой, на высокой монолитной ножке				1			1
10	биконическая миска с валикообразным венчиком		1					1
11	«чаша-котёл» с валикообразным венчиком и носиком-сливом						1	1
12А	гиперболоидальноконическая миска (бортик наклонён внутрь)	1 + (2)						1 + (2)
12А'	гиперболоидальноконическая миска (бортик наклонён внутрь)	1						1
12Б	гиперболоидальноконическая миска с отогнутой верхней частью бортика		3					3
12Б'	гиперболоидальноконическая миска с отогнутой верхней частью бортика				1			1
12В	гиперболоидальноконическая миска с отогнутой верхней частью бортика и выделенным закруглённым краем венчика						1	1
13	гиперболоидальноконическая миска на высокой полой ножке						1	1
14	розетка с закраиной	1						1
14'	розетка		2					2
15А	ваза				1		1	2
15А'	ваза				2		2	4
15Б	высокая ваза с закраиной						1	1
16	ваза с валикообразным венчиком				1			1
16'	ваза с валикообразным венчиком				1			1
16''	ваза с валикообразным венчиком						1	1
17	усечённо-сферический поильник с носиком		4					4
18	биконический поильник с носиком		1					1
18'	биконический поильник с носиком		1					1
19	бокал со сливом на высокой монолитной ножке				1			1
20А	бокал						2	2
20Б	высокий бокал с отогнутым венчиком						1	1

¹ Форма венчиков сосудов по умолчанию — приострённая, другие формы венчиков оговариваются.

Формы и варианты форм сосудов		Периоды		Среднее НМЗ V	Позднее НМЗ V	Всего:
		Раннее НМЗ V	Алтын 3	Алтын 2	Алтын 1	
21	кубок-горшок	3			1	4
21'	кубок-горшок	5				5
22Аа'	кубковидный биконический сосуд	1 + 1?	1			2
22Ба'	кубковидный биконический сосуд с отогнутым уплощённым венчиком с закруглённым краем	1				1
23	кубковидный биконический сосуд на высокой ножке				(1?)	(1?)
24	горшковидный кубок	2 + 2?	1			3 + 2?
24'	горшковидный кубок	5 + 1?	5			10 + 1?
24а	горшковидный кубок		1		4	5
24а'	горшковидный кубок	6 + 1?	4		3	13 + 1?
24б'	горшковидный кубок		1?	1		1 + 1?
24в	горшковидный кубок	1	1			2
25'	сфероконический горшок с очень низким горлом и отогнутым венчиком	1				1
26	сфероконический горшок с низким горлом и закруглённым венчиком	1				1
27	сфероконический горшок с низким горлом и валикообразным венчиком				1	1
28А	усечённо-сферический горшочек с очень низким горлом				3 + 1?	3 + 1?
28Б	биконический горшочек с очень низким горлом				1	1
28В	усечённо-сферический горшочек с низким горлом		1		3	4
29А	усечённо-сферический горшочек с очень низким горлом и ушками-петельками		2		1	3
29Б	биконический горшочек с очень низким горлом и ушками-петельками		1		1	2
30Аа	горшочки-флаконы с невысоким горлом		4	2	3 + 1?	9 + 1?
30Ба	горшочек-флакон с двухчастным горлом		1			1
30Ва	горшочек-флакон с выделенным закруглённым краем венчика		8	2		10
30Ва'	горшочек-флакон с выделенным закруглённым краем венчика		1			1
30Вб	горшочек-флакон с выделенным закруглённым краем венчика		1	1		2
31А	флакон				1	1
31Ба	флакон с отогнутым уплощённым венчиком с закруглённым краем				1	1
32	сфероконический графин	1				1
32а	сфероконический графин				1	1
32б'	сфероконический графин с выделенным закруглённым краем венчика	1	1			2
32в	сфероконический графин с выделенным закруглённым краем венчика		1			1
32в'	сфероконический графин с отогнутым уплощённым венчиком с закруглённым краем	1				1
33'	бисферический графин с отогнутым уплощённым венчиком с закруглённым краем	1	1			2
34'	усечённо-сферический графин				1	1
34а'	усечённо-сферический графин с выделенным закруглённым краем венчика			1		1
35	горшковидный биконический сосуд		1			1
35а	горшковидный биконический сосуд	1				1
35а'	горшковидный биконический сосуд	2	2 + 1?	1	1?	5 + 2?
35б	горшковидный биконический сосуд	1		1	1	3
35б'	горшковидный биконический сосуд	1	1		1	3
35в	горшковидный биконический сосуд		4 + 2?	2		6 + 2?

Формы и варианты форм сосудов		Периоды	Раннее НМЗ V	Среднее НМЗ V		Позднее НМЗ V	Всего:
			Алтын 3	Алтын 2	Алтын 1	Алтын 0 и позднее	
35в'	горшковидный биконический сосуд			1	1		2
36а	высокий биконический кувшин				1		1
36б'	высокий биконический кувшин			5 + 1?			5 + 1?
36в'	высокий биконический кувшин			1			1
37	горшковидный сферокопический сосуд	1		2		1	4
38Аб'	горшковидный сферокопический сосуд			1			1
38Бб'	горшковидный сферокопический сосуд		1				1
39а	горшковидный сосуд		2	3			5
39б	горшковидный сосуд			1		(1)	1 + (1)
39б'	горшковидный сосуд		3	3 + 1?			6 + 1?
40а	кувшин		3			1	4
40а'	кувшин		2	1		2	5
40б	кувшин		1	2			3
40б'	кувшин		2	3 + 1?		1	6 + 1?
40в	кувшин		1 + 1?	1 + 1?			2 + 2?
40в'	кувшин	1	1	4 + 1?		1 + 1?	7 + 2?
41	кувшин на высокой монолитной ножке		1				1
42б'	высокий кувшин				1		1
42в'	высокий кувшин		3				3
43	миниатюрный горшковидный сосуд			4 + (1+1?)	2 + 1?		6+1?+(1+1?)
44	чаша-котёл с «выкружкой»		1				1
45	яйцевидная хумча с очень низким горлом и отогнутым подпрямоугольным венчиком		1				1
46	усечённо-сферическая хумча с низким горлом и валикообразным венчиком	2					2
47	сферокопическая хумча с низким горлом и валикообразным венчиком		1				1
48А	горшковидная сферокопическая хумча с отогнутым валикообразным венчиком	1	1				2
48Б	горшковидная сферокопическая хумча с отогнутым подпрямоугольным венчиком	1					1
49А	горшковидная усечённо-сферическая хумча с отогнутым уплощённым венчиком с приотстрённым краем	1					1
49Б	горшковидная усечённо-сферическая хумча с отогнутым закруглённым венчиком		1				1
49В	горшковидная усечённо-сферическая хумча с отогнутым подпрямоугольным венчиком					(1?)	(1?)
50А	горшковидная усечённо-сферическая хумча с отогнутым подпрямоугольным венчиком и горизонтальными желобками на горле		1				1
50Б	горшковидная усечённо-сферическая хумча с отогнутым подпрямоугольным венчиком и горизонтальными желобками на подцилиндрическом горле	1					1
51А	котёл с закруглённым выделенным венчиком		1				1
51Ба	котёл с отогнутым подтреугольным венчиком					1	1
52А	котёл с «выкружкой» и валикообразным венчиком					1	1
52Б	котёл с «выкружкой», валикообразным венчиком и носиком-сливом				1 + (1)		1 + (1)
Всего:		56 =	110 =	57 =	58 =	281 =	
		49 + 5? + (2)	102 + 6? + (1+1?)	51 + 5? + (1)	50 + 4? + (2 + 2?)	252 + 20? + (6 + 3?)	

На раннем этапе (период Алтын 3) преобладают сосуды, продолжающие и развивающие формы столовой посуды конца эпохи ранней бронзы — миски (рис. 8: 4–6), кубки-горшки (рис. 8: 7, 9–12, 16–18), кубковидные сосуды (рис. 8: 37, 38), горшковидные кубки (рис. 8: 8, 13–15, 19–22, 25–28, 30, 31) и биконические сосуды (рис. 8: 23, 24, 29, 39, 40), графины (рис. 9: 4–7), а также плошки и розетка (рис. 8: 1, 2 и 3). В инвентаре погребальных камер и индивидуального захоронения представлены крупный сфероконический горшок (рис. 9: 3) и хозяйственные сосуды — хумча с низким горлом (рис. 9: 12, 13) и горшковидные хумча (рис. 9: 8–11). Почти вся посуда имеет чёткие перегибы профиля («рёбра»). Преобладают сосуды с биконическим или сфероконическим туловом на поддоне или с выделенным основанием на поддоне. Венчики части столовых и большинства хозяйственных сосудов имеют специально оформленный край (отогнутый уплощённый или утолщённый, валикообразный, подпрямоугольный с бороздкой и т. п.), а горло одной из хумча оформлено горизонтальными желобками (рис. 9: 11). Широко представлена посуда с красновато-розовым тестом и поверхностью (кислородный обжиг) или кремовой поверхностью с пятнами неровного обжига, а изредка — красноангобированная или окрашенная красной краской после обжига. Поверхность большинства столовых сосудов обработана дуговидным лощением, как хаотическим, так и концентрическим.

На среднем этапе (периоды Алтын 2 и 1) резко увеличивается набор форм и разнообразие деталей формы сосудов. В инвентаре погребений периода Алтын 2 появляются (причём сразу в значительном количестве) поильники (рис. 10: 14–19), горшочки с петельками (рис. 10: 20–22), горшочки-флаконы (рис. 10: 31–45), горшковидные сосуды (рис. 12: 1–5) и кувшины как биконические (рис. 11: 26–32), так и с округлым туловом (рис. 12: 6–18), а также миниатюрные горшковидные сосуды (рис. 10: 24–30). В это время в инвентаре захоронений представлены также горшковидные кубки и кубковидные сосуды (рис. 11: 1–9, 11–14), графины (рис. 10: 46–48) и широко распространены горшковидные биконические сосуды и кувшины (рис. 11: 15–24, 26–32), абсолютное и относительное количество которых в период Алтын 1 уменьшается (рис. 14: 12–18). В период Алтын 1 появляются вазы (рис. 14: 4–8) и преобладают сосуды с округлым туловом — горшочки-флаконы (рис. 14: 22–25), миниатюрные горшковидные сосуды (рис. 14: 20–22), графин (рис. 14: 27), но особенно широко представлены горшковидные сосуды и кувшины с усечённо-сферическим туловом (рис. 15: 1–18). Почти все столовые сосуды периодов Алтын 2 и 1 имеют выделенную придонную часть на поддоне или низкие (полые или монолитные) ножки. Плоскодонная посуда встречается редко — это, в основном, довольно крупные горшковидные сосуды (рис. 11: 15; 15: 5–7) и горшок (рис. 15: 27) или хозяйственная и кухонная посуда (рис. 13: 1–3, 6), в том числе, с «выкружкой» — «чаша-котёл» (рис. 13: 4) и котлы (рис. 14: 28). Почти все горшковидные сосуды с усечённо-сферическим туловом, кувшины и горшковидные хумча изготовлены путем соединения отдельно сформованных тулова и горла. Отдельно формовали также высокие и, вероятно, низкие монолитные ножки сосудов. Именно для этого этапа характерны сосуды на монолитных высоких ножках — миски (рис. 14: 2, 9), кувшин (рис. 12: 19), бокал (рис. 14: 10). Венчики большинства мисок, ваз, графинов и горшочков-флаконов чуть отогнуты и часто выделены утолщением (или валикообразные), а хозяйственные и кухонная сосуды имеют специально оформленные венчики (валикообразные или подпрямоугольные и закруглённые отогнутые). Ровный светло-кремовый или чуть зеленоватый цвет поверхности и розоватое тесто посуды свидетельствуют о стабильном длительном режиме обжига. Поверхность большинства кубков-горшков, горшковидных биконических сосудов и графинов обработана дуговидным лощением (в основном концентрическим), а почти все кувшины и несколько горшковидных биконических сосудов имеют следы горизонтально-полосчатого лощения на плечиках и горле.

На позднем этапе (период Алтын 0 и позднее) наблюдается некоторое обеднение комплекса и огрубление форм керамики — преобладает посуда с плоским дном или с выделенной нижней частью и плоским дном. Венчики большинства столовых сосудов (с приотстрённым или закруглённым краем) — прямые или чуть отогнутые, только миски имеют выделенный подтреугольный или закруглённый край отогнутого венчика (рис. 16: 4–6), а «чаша-котёл» — валикообразный (рис. 16: 13). Широко представлены разнообразные горшочки (рис. 16: 17–26), а бокалы с усечённо-сферическим туловом похожи на горшочки, вытянутые вверх (рис. 16: 14–16). В инвентарь захоронений продолжают включать вазы (рис. 16: 7, 9–12), горшковидные кубки (рис. 17: 1–7) и кувшины (рис. 17: 16–22), а кубковидные и горшковидные биконические сосуды редки (рис. 17: 9, 12 и 13, 14). Некоторые, видимо, наиболее поздние сосуды — ваза из погр. 380 (рис. 16: 12), ваза и кувшин из погр. 721 (рис. 16: 10 и 17: 22), графин из погр. 124 (рис. 17: 21) выделяются своими пропорциями. Единственная миска на высокой полой ножке (рис. 16: 8) отличается конструкцией ножки от более ранних сосудов на высокой монолитной ножке. Два флакона с высоким горлом (рис. 16: 30, 31) являются, вероятно, подражаниями формам металлических флаконов. Исчезают розетки, биконические кувшины, а также горшковидные сосуды с усечённо-сферическим туловом и хозяйственные сосуды-хумча¹. Поверхность большинства сосудов нелощёная. Слабое сплошное лощение боковой поверхности представлено у некоторых мисок и ваз, а горизонтально-полосчатое — на тулове и плечиках «чаши-котла» и кувшинов. Концентрическое дуговидное лощение встречено только на поверхности горшковидного кубка из погр. 702. В целом, несмотря на безусловно высокий уровень гончарного производства (гончарный круг быстрого вращения, ровная поверхность сосудов и равномерный нейтральный обжиг), создается впечатление снижения внимания к отделке посуды.

¹ Горшковидный сосуд варианта 39б (рис. 17: 15), кубковидный биконический сосуд варианта 23 и горшковидная хумча варианта 49в были отнесены к инвентарю погр. 662 и 104 предположительно.

В погребениях периода Алтын 3 сосуды сопровождали захоронение младенца — погр. 364 (кубок), взрослого — погр. 310 (два кубка и хумча) и последовательные захоронения женщин в погребальной камере — пом. 371 горизонта 3 раскопа 9 — погр. 885 (два кубка и графин), погр. 886 (кубок) и погр. 892 (три кубка, плошка и хумча)¹, причём в погр. 310 и в погр. 892 один из кубков находился внутри хумча. Остальные сосуды найдены в «святылище» и камерах погребального комплекса — пом. 7 и 9, 10 горизонта 3 раскопа 7, где было захоронено не менее 34 человек (17 сосудов — из них две хумча в пом. 9 и крупный горшок в пом. 10), а также в погребальной камере — пом. 32 горизонта 1 раскопа 7, где последовательные захоронения 14 человек (погр. 110–123) сопровождали 24 сосуда (в том числе два хума и две хумча, в одной из которых находился кубковидный сосуд, а кроме того две миски были поставлены одна в другую). Одно захоронение младенца (погр. 872) было накрыто половиной кухонного котла, а захоронение ребёнка (погр. 902г) находилось в хуме.

В погребениях периода Алтын 2 сосуды найдены в индивидуальных захоронениях двух детей — погр. 720 (горшочек с петельками) и погр. 813 (два кубка), мужчины — погр. 251 (кувшин и горшочек-флакон), двух взрослых — погр. 108 (кувшин и поильник) и погр. 400 (сосуд), а также в двойных последовательных захоронениях детей — погр. 240–241 (миска, розетка, три кубка и два поильника) и женщин — погр. 883–884 (в погр. 883 — графин, в погр. 884 — кубок, горшок и миска, а также хумча, которая возможно относилась к обоим погребениям). В перезахоронении костей (погр. 312–313) и в камере на раскопе 1 (погр. 5–7) найдено по одному сосуду (стакан и кубок), а в погребальной камере — пом. 13 горизонта 1 раскопа 5 (погр. 43...56а — захоронение 15 человек) находилось не менее 20 керамических сосудов и ещё несколько миниатюрных сосудов — снаружи у стены камеры. В погребальной камере горизонта 2 раскопа 9 в пом. 11 (погр. 182...198 — захоронение 15 человек: мужчины, одного предположительно женщины, восьми женщин, трёх детей и двух подростков) обнаружено 27 сосудов, в пом. 124 (погр. 419...429 — захоронение 10 человек: двух мужчин, четырёх женщин и четырёх детей) найдено 11 сосудов (в том числе, три поильника и крупный горшковидный сосуд), а в пом. 260 (погр. 665–675 — захоронение 11 взрослых) — 21 сосуд (в том числе две хумча, наконец в пом. 321 (погр. 803...816 — захоронение 10 человек: трёх мужчин, пяти женщин, ребёнка и одного взрослого) находилось четыре сосуда (три кубка и хумча). Кроме того периодом Алтын 2 датируются четыре захоронения младенцев в сосудах — погр. 373 (в хуме), 385 (в яйцевидной хумча), 384/433 (в кухонном котле) и 902б (в хозяйственной «чаше-котле»).

В погребениях периода Алтын 1 керамические сосуды найдены в индивидуальных захоронениях женщины — погр. 272 (горшковидный сосуд стоял в вазе), девушки — погр. 578 (ваза, кувшин и горшковидный сосуд) и пяти взрослых — погр. 1 (два кувшина и миска на высокой ножке), 17 (горшок с ручками и два кубка), 103 (ваза и горшочек-флакон), 357 (графин?), 455 (ваза накрывала кувшин). Три сосуда (бокал на высокой ножке, кувшин и кубок) сопровождали захоронение мужчины (погр. 771) в погребальной камере — пом. 314 горизонта 1 раскопа 9. В других погребальных камерах периода Алтын 1 — пом. 9 горизонта 1 раскопа 9 (погр. 131–168 — захоронение 38 человек) обнаружено 30 сосудов, а ещё 3 миниатюрных сосуда стояли в обводном коридоре за стеной камеры; в пом. 17А горизонта 2 раскопа 10 (174–177, 177А, 178–180 — захоронение трёх мужчин, четырёх женщин и ребёнка) найдено три сосуда, а в захоронении четырёх взрослых в разрушенной погребальной камере (погр. 496–498, 501) находилась миска. Наконец захоронение ребёнка (погр. 258) в двойном захоронении детей в хуме (погр. 258, 269) сопровождал кувшин. К периоду Алтын 1 относится и захоронение новорождённого (погр. 710) в котле, накрытом хумча без дна.

В погребениях периода Алтын 0 или более позднего, когда захоронения в погребальных камерах на Алтын-депе не представлены, керамические сосуды находились только в инвентаре индивидуальных погребений. Сосуды найдены в захоронениях пяти мужчин — погр. 39 (кубок и миска), погр. 362 (два горшочка-флакона, миска на высокой ножке и кувшин), погр. 367 (кувшин и графин), погр. 702 (кубок), погр. 762 (кубок и горшковидный биконический сосуд); предположительно мужчины — погр. 695 (бокал и ваза); семи женщин — погр. 200 (горшочек), погр. 239 (кувшин), погр. 252 (горшочек и флакон), погр. 380 (ваза и бокал), погр. 721 (флакон и кувшин), погр. 763 (два горшковидных биконических сосуда и миска), погр. 866 («чаша-котёл», миска, горшочек-флакон и ваза); десяти взрослых — погр. 109 (стакан), погр. 124 (горшочек и графин), 181г и 181е (по одному сосуду), погр. 361 (ваза, горшок и кувшин), погр. 448 (ваза), погр. 569 (горшочек-флакон), погр. 748 (кубковидный сосуд и кубок), погр. 756 (четыре кубка и горшковидный сосуд), погр. 834 (горшочек); одного предположительно взрослого — погр. 181д (ваза и горшок); четырёх детей — погр. 58 (кувшин и сосуд), погр. 718 (горшочек и горшочек с петельками), погр. 800 (плошка и горшочек с петельками) и погр. 181, где ребенок был захоронен в хуме, рядом с которым найден горшочек. Два сосуда находилось в предположительном захоронении женщины — погр. 924а (бокал и горшочек). Кроме того, периодом Алтын 0 или более поздним датируются индивидуальные захоронения двух детей 1–4 лет (погр. 848, 849) и пяти младенцев (погр. 558, 568, 653, 659, 782), находившиеся в хумча, в том числе, в хумча, покрытой миской (погр. 782); захоронения предположительно ребёнка или младенца (погр. 181в) и двух младенцев (погр. 369, 629) в хумах; захоронения младенцев в цилиндрическом сосуде (погр. 732) и под обломком керамики (погр. 559), а также захоронения ребёнка (погр. 36) и двух младенцев (погр. 290, 781) в кухонных котлах. Представлено и двойное захоронение детей (погр. 172–173) в хуме.

¹ Сосуды, найденные в погребальной камере на уровне погр. 892, возможно относятся также и к инвентарю погр. 893 (захоронение женщины).

Таким образом количество сосудов в захоронениях эпохи средней бронзы составляет в основном 1–3 сосуда на человека, а в погребальных камерах — часто и менее одного сосуда. По количеству сосудов выделяются захоронения мужчины (погр. 362) и женщины (погр. 866), которых сопровождало по четыре сосуда и погр. 756 — пять сосудов. Стандартных сочетаний сосудов разных форм в инвентаре не прослеживается, лишь в погр. 272 и 455 обнаружены по одной вазе и кувшину (или горшковидному сосуду), а в погр. 380 и 695 — по бокалу и вазе. Поильники представлены только в захоронениях периода Алтын 2, видимо, в большинстве случаев — в погребениях детей. Один поильник найден в захоронении ребёнка (погр. 383), два таких сосуда — в двойном захоронении детей (погр. 240–241), а ещё три — в погребальной камере — пом. 124 горизонта 2 раскопа 9 (погр. 419...429 — захоронение двух мужчин, четырёх женщины и четырёх детей). Один поильник находился также в захоронении взрослого (погр. 108). Вероятно, частью детского инвентаря были и горшочки с петельками, которые обнаружены по одному в трёх захоронениях детей (погр. 718, 720, 800), а в камере — пом. 11 горизонта 2 раскопа 9 (погр. 182...198 — захоронение мужчины, одного предположительно мужчины, восьми женщин, трёх детей и двух подростков) найдено два таких горшочка.

Сосуды размещали, как правило, вокруг головы или перед грудью. Хумча в погр. 310 (захоронение взрослого) периода Алтын 3 и в двойном последовательном захоронении женщин периода Алтын 2 (погр. 883–884), а также кубок (один из трёх сосудов) в захоронении женщины (погр. 885) периода Алтын 3 находились в ногах. Кроме того в ногах были размещены сосуды в захоронении девушки (погр. 578 — три сосуда), мужчины (погр. 702 — один сосуд) и взрослого (погр. 17 — три сосуда) периода Алтын 1.

Орудия труда

Металлические орудия

Тесло — небольшое плоское орудие чётко выработанной формы (длиной 5,9 см, толщиной 0,3–0,4 см), сильно расширяющееся к лезвийной изогнутой части (ширина лезвия — 2,8 см), с узкой пяткой (ширина пятки — 0,7 см) или, скорее, насадом для рукояти. Тесло изготовлено из меди с примесью мышьяка ($As = 3,0\%$)¹, обнаружено в заполнении погребальной камеры — пом. 3 горизонта 9 раскопа 5 (погр. 738, 739, 795; табл. 117А: 1) времени позднего НМЗ III.

Однолезвийные ножи представлены целым экземпляром из погр. 82 времени позднего НМЗ IV и обломком лезвия ножа с закруглённым концом (длина сохранившейся части — 3,0 см, ширина лезвия — 1,5 см; $Pb = 1,7\%$, $As = 0,6\%$), найденного рядом с перезахоронением костей (погр. 334–343; табл. 66А: 2) времени среднего НМЗ IV. Ещё один обломок, видимо, однолезвийного ножа, находился рядом с кистями мужчины (погр. 281) в погребальной камере горизонта 10 раскопа 1 времени позднего НМЗ III (табл. 57Б: 4).

Два двулезвийных *ножа-кинжала* с линзовидным поперечным сечением (без ребра), с прямым, прямоугольным в сечении черенком найдены в захоронении молодой женщины (погр. 296; рис. 3: 2) времени позднего НМЗ III и в погр. 4 (рис. 20: 9) периода Алтын 1. Клинок ножа из погр. 296 листовидный, удлинённый (длиной > 11,5 см, наибольшая ширина — 2,0 см), плечики опущены; черенок-насад плоский, плавно суживается к концу и чуть изогнут (длина черенка — 2,5 см, ширина — 0,4–0,6 см); лезвия ножа сильно сточены. Нож из погр. 4 также имеет удлинённый, несколько асимметричный клинок (длиной 21,5 см и шириной ~ 6,5 см), конец затупленный, плечики опущенные; черенок резко суживается к концу и слегка изогнут (длина — 4,7 см, ширина — 0,6–2,0 см). В погр. 296 нож найден среди костей барана, то есть положен в могилу вместе с мясной пищей. Оба ножа изготовлены из меди с примесью мышьяка (1,5–2,0 %) и типологически близки (Кирчо 1980; 2001а: 63).

Иглы, обнаруженные в захоронении женщины (погр. 252) и в предполагаемом погр. 924а (рис. 21: 8 и 9) периода Алтын 0, изготовлены из высокопробного серебра ($Ag = 82\%$ и 88% соответственно). Иглы почти одинаковы и представляют собой стержни, один конец которых приострён, а другой закруглён (Кирчо 1999; 2001а). Диаметр стержней — 0,4–0,5 см, длина — 11,2 см (погр. 252) и > 9,5 см (погр. 924а). В закруглённом конце иглы из погр. 924а было проделано узкое вертикально-овальное отверстие². Обе иглы находились в скоплениях инвентаря (в погр. 252 — за затылком).

Костяные орудия

Кочедык для плетения циновок (рис. 4: 2) найден в захоронении девочки-подростка (погр. 736) времени раннего НМЗ IV. Узкое, плоское с заострёнными концами орудие (длина — 22,0 см, ширина — 1,4 см) изготовлено из бокового спиля трубчатой кости. Кочедык лежал на костях стопы. Такие же костяные орудия обнаружены в могилах 1301, 1614а, 2000 и 2302 периодов I–II Шахри-Сохте (Sajjadi et al. 2003: 85–86, fig. 36, b).

Крупное, сильно сработанное *шило* (длина — 9,5 см, длина заполированной рабочей части — 1,5 см) из трубчатой кости, рукояткой которого служил эпифиз кости (рис. 21: 65), найдено рядом с захоронением пожилого мужчины (погр. 367) периода Алтын 0.

¹ Химический состав металлических предметов из погребений Алтын-депе см. в Приложении 1.

² В первой публикации игла из погр. 252 была принята (до реставрации) за одностороннее шило (Кирчо 1980: 164). Затем эта игла была исследована металлографически и лишь позднее отреставрирована. В результате мы не можем точно судить, была ли это игла с ушком или одностороннее, круглое в сечении шило.

Каменные и терракотовые орудия

Кремнёвые *наконечники стрел* представлены по одному экземпляру в инвентаре погр. 827 (широкий листовидный с прямым основанием — рис. 4: 20) времени раннего НМЗ IV и погребальных камер — камеры А горизонта Алтын 4 раскопа 1 (погр. 96–98) времени позднего НМЗ IV, пом. 32 горизонта 1 (погр. 110–123; иволистный — рис. 18: 10) и «святылища» — пом. 7 горизонта 3 раскопа 7 (погр. 207...223в; листовидный — рис. 18: 26) периода Алтын 3, а также пом. 13 горизонта 1 раскопа 5 (погр. 43...56а) периода Алтын 2. В погребальной камере — пом. 9 горизонта 1 раскопа 9 (погр. 138–161) периода Алтын 1 найдены два наконечника — миндалевидный и подромбовидный (рис. 20: 10 и 11). Особый интерес представляет находка семи наконечников (два миндалевидных и четыре листовидных¹ — рис. 21: 50–55) в погр. 756 периода Алтын 0, причём один из наконечников был вторично использован как проколка для шкур (Коробкова 2001: рис. 2, 9). Наконечники лежали кучкой между бёдрами и голеньями согнутых в коленях ног погребённого.

Усечённо-биконические *бусины-пряслица* ($L = 1,0–1,9$ см, $S = 1,9–2,8$ см, $L/S = 0,4–0,7$; сверление, как правило, двустороннее, диаметр отверстий — $0,4–0,65$)² изготовлены обычно из мраморовидного известняка (доломита), реже — из известняка (серого или белого), стеатита или камня (без определения породы) (табл. XXII) и широко представлены в инвентаре погребений эпохи ранней (рис. 4: 14–17; 5: 7, 8; 6: 7–9) и средней бронзы (рис. 18: 9, 33; 20: 39–43; 21: 58–62). Терракотовая бусина-пряслица из погребальной камеры времени позднего НМЗ III (погр. 281; рис. 3: 12) имела усечённо-биконическую форму, но со скруглёнными углами и несколько крупнее по размерам, чем каменные ($L = 1,75$ см, $S = 3,2$ см, $L/S = 0,55$)³. Единственная шаровидная бусина-пряслица ($L = 2,3$ см, $S = 2,2$ см, $L/S = 1,0$; рис. 20: 43) из мраморовидного известняка найдена выше перезахоронения костей (погр. 403...409) периода Алтын 1.

Таблица XXII

Распределение бусин-пряслиц по материалу и хронологическим периодам⁴

Материалы Периоды	Мраморовидный известняк	Известняк	Стеатит	Камень	Терракота	Всего:
Алтын 0 и позднее	1 (109); 1 (569); 1 (705)	1 (695)	1 (705)	1 (200)		6
Алтын 1	1 (105); 4 (131–168)					5
Алтын 2	1 (403...409)					1
Алтын 3	1 (110–123); 1 (207...223в); 1 (310); 1 (892)					4
Алтын 4	1 (398); 1 (627)		1 (487...495а)	1 (201)	1 (93)	5
Алтын 5	1 (511)					1
Алтын 6				1 (651)		1
Алтын 7		2 (677)				2
Алтын 8	2 (845)					2
Алтын 9					1 (281)	1
Всего:	18	3	2	3	2	28

По мнению И. Н. Хлопина, усечённо-биконические бусины-пряслица использовали как утяжелители для веретен (орудия прядения; Хлопин 1983: 22). Необходимо отметить, что напрясла разнообразных форм — сферические, сфероконические, биконические, усечённо-конические с плоским и вогнутым «основанием»⁵ или боковой поверхностью, изготовленные из камня и терракоты и часто орнаментированные (а не только усечённо-биконические из камня), широко представлены в массовом материале в культурных напластованиях Алтын-депе, начиная с эпохи среднего энеолита. В погребальной камере — пом. 9 горизонта 1 раскопа 9 (погр. 131–168) периода Алтын 1 найдены два усечённо-конических *пряслица* (рис. 20: 44, 45) из белого известняка. Однако оба пряслица фрагментированы и могли попасть в камеру из культурного слоя. Ещё одно пряслице из алебаstra (известняка?) найдено в захоронении ребёнка (погр. 67) времени позднего НМЗ IV, но форма его не описана. Таким образом, налицо специальный отбор утяжелителей определённой (усечённо-биконической) формы для орудий прядения или, возможно, вязания (это могли быть и утяжелители на металлические спицы, как в погр. 100 могильника Сумбар I; см.: Хлопин 1983: рис. 7, 1), включённых в состав погребального инвентаря.

В захоронениях, сохранивших анатомический порядок скелета, усечённо-биконические бусины-пряслица находились у темени (погр. 627) или за затылком (погр. 398 и погр. 845 — в скоплении инвентаря), в верхней части груди (погр. 109), у кистей (погр. 281) или между правой кистью и лицевой частью черепа (погр. 695), а также у ног (погр. 677 и 705).

¹ К сожалению, в коллекции Алтын-депе сохранились только шесть наконечников.

² L — длина изделия (максимальный размер по оси сверления); S — ширина изделия (максимальный диаметр поперечного к оси сверления сечения).

³ Возможно, для придания большего веса, т. к. удельный вес терракоты меньше, чем камня.

⁴ В табл. XXII–XXIV в круглых скобках даны номера погребений.

⁵ Рабочее положение пряслиц и «наверший» неизвестно; предполагается, что широкая часть находилась внизу.



Рис. 18. Инвентарь захоронений и предметы из «святилища» (14–46) времени раннего НМЗ V (периода Алтын 3):
 1, 2, 39 — металл; 3–12, 15–17, 19, 24–33, 38, 42, 44–46 — камень; 14, 18 — терракота; 20–22 — золото;
 23, 40, 41 — серебро; 34–37 — кость; 43 — камень и слоновая кость. 1, 3 — погр. 885; 2 — погр. 235;
 4 — погр. 213–220, 220а–220г; 5, 6, 8–10 — погр. 110–123; 7, 11 — погр. 893; 12 — погр. 310; 13 — погр. 892;
 14–46 — «святилище» — пом. 7 горизонта 3 раскопа 7 (погр. 221–223, 207, 222а, 223а–223в)

Fig. 18. Grave inventory and objects from the «sanctuary» (14–46) of the early NMZ V period (period Altyn 3):
 1, 2, 39 — metal; 3–12, 15–17, 19, 24–33, 38, 42, 44–46 — stone; 14, 18 — terracotta; 20–22 — gold;
 23, 40, 41 — silver; 34–37 — bone; 43 — stone and ivory. 1, 3 — burials 885; 2 — burial 235;
 4 — burials 213–220, 220a–220r; 5, 6, 8–10 — burial 110–123; 7, 11 — burial 893; 12 — burial 310; 13 — burial 892;
 14–46 — «sanctuary» — room 7 of horizon 3 at Excavation 7 (burials 221–223, 207, 222a, 223a–223b)

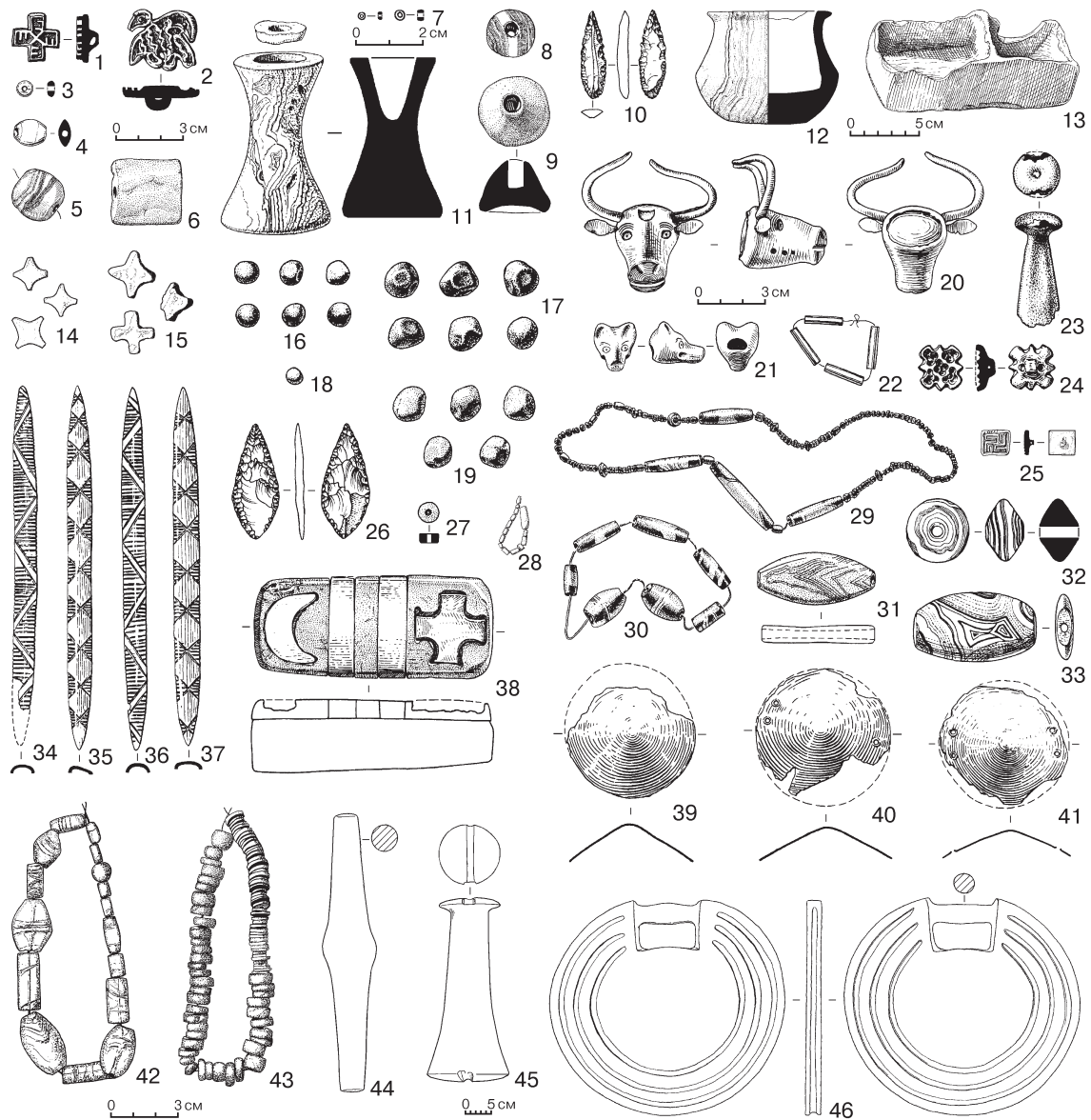

Рис. 19. Инвентарь захоронений времени среднего НМЗ V (периода Алтын 2):

1–8, 10–14 — металл; 9 — серебро (?); 15–75 — камень; 76–79 — терракота. 1, 2, 4, 5, 11–14, 26–49, 79 — погр. 419–422, 424–429; 3, 9, 10, 54–74, 76, 77 — погр. 182, 182а, 183–185, 187, 188, 191–198; 6, 7, 16, 78 — погр. 43–56, 56а; 15 — погр. 811–816, 816а; 8 — погр. 884; 17–19, 22 — погр. 813; 20, 21 — погр. 413; 23 — погр. 383; 24 — погр. 241; 25 — погр. 240; 50 — погр. 787; 51 — погр. 6; 52 — погр. 7; 53 — погр. 251; 75 — погр. 400

Fig. 19. Grave inventory of the middle NMZ V period (period Altyn 2):

1–8, 10–14 — metal; 9 — silver (?); 15–75 — stone; 76–79 — terracotta. 1, 2, 4, 5, 11–14, 26–49, 79 — burials 419–422, 424–429; 3, 9, 10, 54–74, 76, 77 — burials 182, 182a, 183–185, 187, 188, 191–198; 6, 7, 16, 78 — burials 43–56, 56a; 15 — burials 811–816, 816a; 8 — burial 884; 17–19, 22 — burial 813; 20, 21 — burial 413; 23 — burial 383; 24 — burial 241; 25 — burial 240; 50 — burial 787; 51 — burial 6; 52 — burial 7; 53 — burial 251; 75 — burial 400

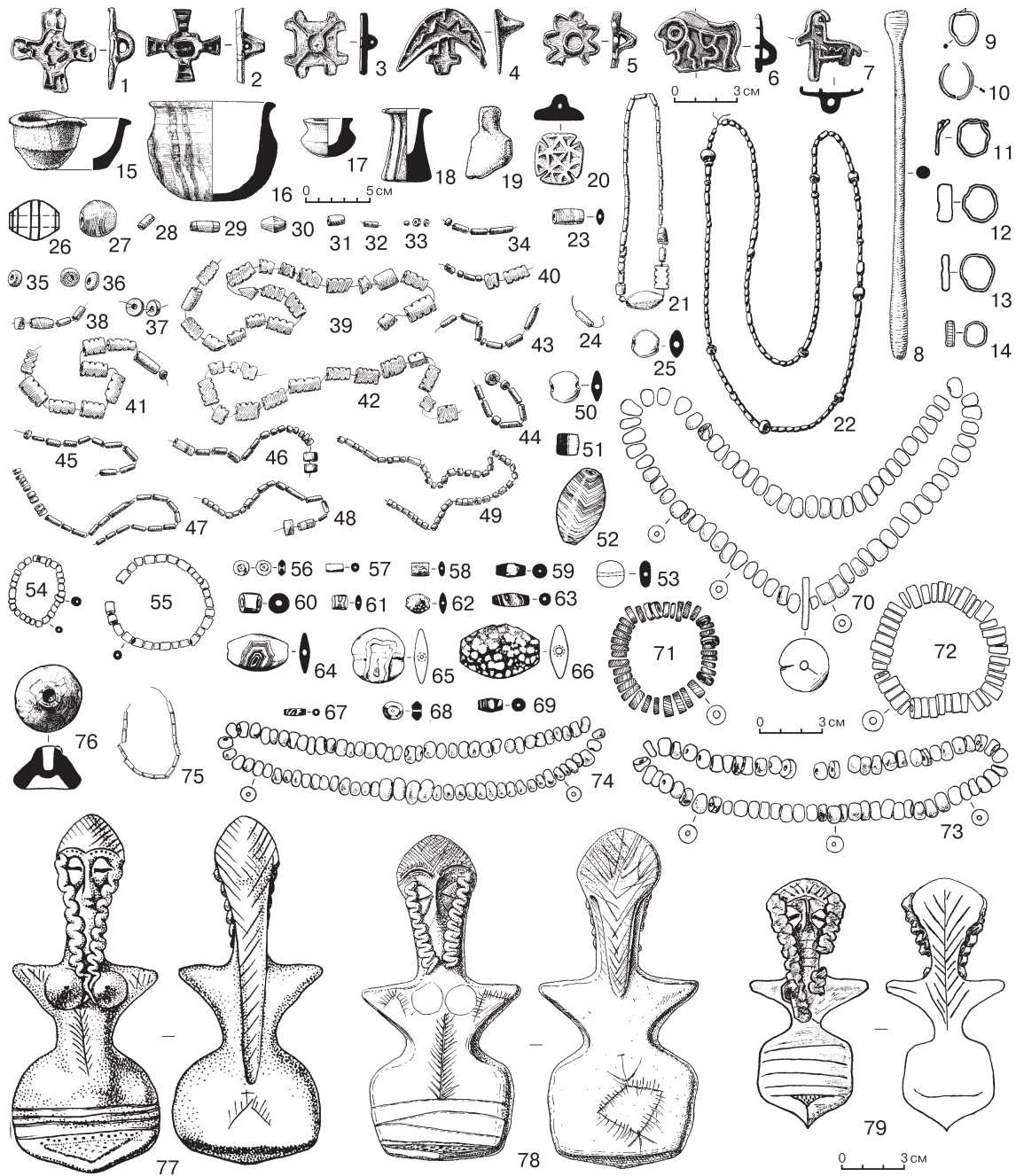

Рис. 20. Инвентарь захоронений времени среднего НМЗ V (периода Алтын 1):

1, 2, 5, 8, 9 — металл; 3 — серебро; 4 — серебро (?); 6, 7 — золото; 10–45 — камень; 46–54 — терракота.
 1, 10–18, 38–41, 43, 44, 48 — погр. 131–168; 2, 29, 30 — погр. 271; 3, 5, 22–25 — погр. 403, 404/405, 406–409;
 4, 6, 7, 19–21, 49, 50 — погр. 60; 8, 9 — погр. 4; 26, 28 — погр. 258; 27 — погр. 269; 31–36 — погр. 105; 37 — погр. 103;
 42, 51 — пом. 125 горизонта 1 раскопа 9, выше погр. 403, 404/405, 406–409; 45 — погр. 357; 46 — рядом с погр. 851–855,
 857–859; 47 — погр. 777; 52–54 — рядом с камерой — пом. 9 горизонта 1 раскопа 9 (погр. 131–168)

Fig. 20. Grave inventory of the middle NMZ V period (period Altyn 1):

1, 2, 5, 8, 9 — metal; 3 — silver; 4 — silver (?); 6, 7 — gold; 10–45 — stone; 46–54 — terracotta.
 1, 10–18, 38–41, 43, 44, 48 — burials 131–168; 2, 29, 30 — burial 271; 3, 5, 22–25 — burials 403, 404/405, 406–409;
 4, 6, 7, 19–21, 49, 50 — burial 60; 8, 9 — burial 4; 26, 28 — burial 258; 27 — burial 269; 31–36 — burial 105; 37 — burial 103;
 42, 51 — room 125 of horizon 1 at Excavation 9, above burials 403, 404/405, 406–409; 45 — burial 357; 46 — near burials 851–855,
 857–859; 47 — burial 777; 52–54 — near the chamber — room 9 of horizon 1 at Excavation 9 (burials 131–168)



Рис. 21. Инвентарь захоронений времени позднего НМЗ V (периода Алтын 0 и позднее):

1–23 — металл; 24 — серебро; 25–46, 49–55, 58–64 — камень; 47, 48 — терракота; 56 — металл, паста (?), лазурит; 57 — слоновая кость; 65 — кость. 1 — рядом с погр. 459–460, 461–462, 468, 469, 471–472; 2, 11, 16, 31, 35 — погр. 721; 3, 12, 43, 45, 46, 58 — погр. 695; 4, 14, 59 — погр. 109; 5 — рядом с погр. 286, 287, 288, 289, 290; 6, 8, 10, 17, 18, 21–23 — погр. 924a; 7, 9, 13, 15, 19, 20, 36, 49, 56, 57 — погр. 252; 24 — погр. 617; 25 — рядом с погр. 109; 26–29, 63, 64 — погр. 362; 30 — погр. 360; 32 — погр. 734; 33 — погр. 212; 37 — погр. 41; 38, 60, 61 — погр. 705; 39 — погр. 300; 40 — погр. 440; 41 — погр. 411; 42 — погр. 16; 44 — рядом с погр. 125; 47, 48 — погр. 718; 50–55 — погр. 756; 62 — погр. 569; 65 — рядом с погр. 367

Fig. 21. Grave inventory from burials of the late NMZ V period (periods Altyn 0 and later):

1–23 — metal; 24 — silver; 25–46, 49–55, 58–64 — stone; 47, 48 — terracotta; 56 — metall, paste (?), lapis lazuli; 57 — ivory; 65 — bone. 1 — near burials 459–460, 461–462, 468, 469, 471–472; 2, 11, 16, 31, 35 — burial 721; 3, 12, 43, 45, 46, 58 — burial 695; 4, 14, 59 — burial 109; 5 — near burials 286, 287, 288, 289, 290; 6, 8, 10, 17, 18, 21–23 — burial 924a; 7, 9, 13, 15, 19, 20, 36, 49, 56, 57 — burial 252; 24 — burial 617; 25 — near burial 109; 26–29, 63, 64 — burial 362; 30 — burial 360; 32 — burial 734; 33 — burial 212; 37 — burial 41; 38, 60, 61 — burial 705; 39 — burial 300; 40 — burial 440; 41 — burial 411; 42 — burial 16; 44 — near burial 125; 47, 48 — burial 718; 50–55 — burial 756; 62 — burial 569; 65 — near burial 367

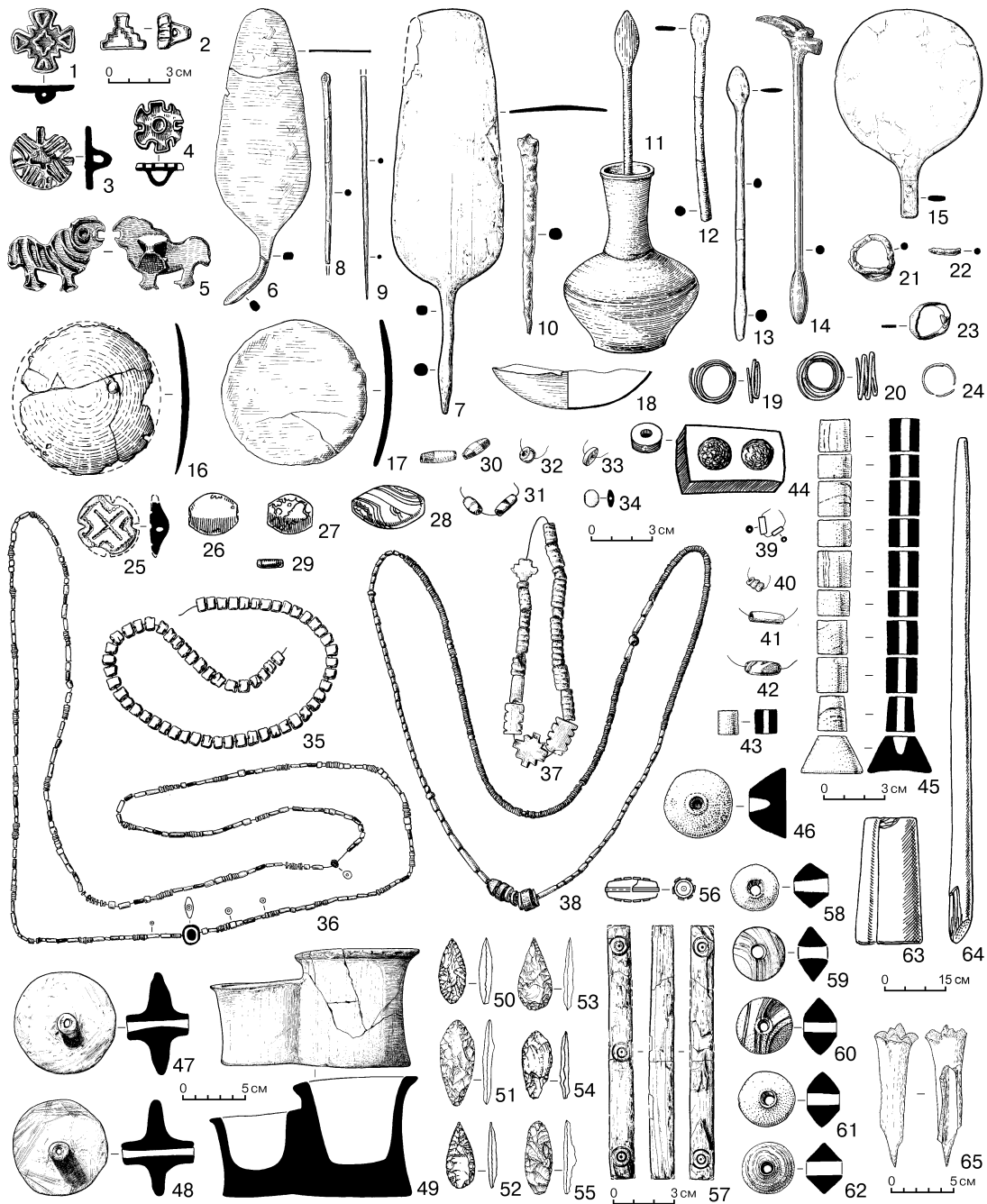
Усечённо-биконические бусины-пряслица представлены в захоронении мужчины (погр. 281) времени позднего НМЗ III, в женских захоронениях (погр. 627, 677, 845) времени НМЗ IV, в предположительно женском захоронении (погр. 892) времени раннего НМЗ V и захоронениях времени позднего НМЗ V, как в женских (погр. 200 и 705), так и в предположительно мужском (погр. 695). В инвентаре трёх женских захоронений (погр. 677, 705 и 845) находились по две бусины-пряслица¹, что может служить дополнительным аргументом в пользу предположения об использовании их в качестве утяжелителей на спицы.

Возможно, что частью орудий прядения или ткачества являлись и так называемые «навершия» — уплощённо-сферические, сферокопические или усечённо-конические предметы с просверленным в центре как бы не до конца каналом диаметром 0,6–1,0 см. Уплощённо-сферические «навершия» (L = 1,5–2,4 см, S = 2,8–3,3 см, L/S = 0,5–0,7) найдены в погребальной камере 2 раскопа 15 (погр. 725 — остаток захоронения, предположительно, девочки; рис. 3: 7) времени позднего НМЗ III, а также в захоронениях девочки-подростка (погр. 736; рис. 4: 29), пожилой женщины (погр. 845; рис. 4: 19) и в погр. 828 (рис. 4: 18) времени раннего НМЗ IV. Сферокопические «навершия» (L = 1,75–2,1 см, S = 3,0–3,3 см, L/S = 0,5–0,7) обнаружены в погребальных камерах — пом. 47 горизонта 6 (погр. 651; рис. 5: 13), пом. 61 (погр. 543...622; рис. 5: 12) и пом. 15 горизонта 5 раскопа 5 (погр. 510; рис. 5: 11) времени среднего НМЗ IV. Изготовлены «навершия» в основном из мраморовидного известняка (доломита), однако, в погр. 651 встречено «навершие» из голубого халцедона (!), а в погр. 736 — сферическое «навершие» из терракоты².

Усечённо-конические «навершия» с чуть вогнутым или плоским «основанием» представлены в инвентаре погребальной камеры — пом. 32 горизонта 1 раскопа 7 (погр. 110–123 — из белого известняка; L = 2,6 см, S = 3,3 см, L/S = 0,8; рис. 18: 9) периода Алтын 3 и погр. 695 (два экземпляра — из известняка и мраморовидного известняка; L = 1,9 см, S = 3,5 и 3,3 см, L/S = 0,54 и 0,58; рис. 21: 46 и 45) периода позднее Алтын 0. Терракотовое усечённо-коническое «навершие» с сильно вогнутым «основанием» (L = 2,0 см, S = 3,2 см, L/S = 0,6; рис. 19: 76) обнаружено в заполнении погребальной камеры — пом. 11 горизонта 2 раскопа 9 (погр. 182, 182а, 183–185, 187, 188, 191–198) периода Алтын 2. Кроме того, каменное «навершие» найдено в захоронении женщины (погр. 329; табл. 63Б: 1) периода Алтын 0.

В захоронениях, сохранивших анатомический порядок скелета, «навершия» находились у темени (погр. 695), за шейными позвонками (погр. 651 — за затылком отсутствующего черепа), за затылком (погр. 845 — в скоплении инвентаря), перед лицом и правой кистью (погр. 828 — в скоплении инвентаря), в верхней части груди (погр. 736 — в скоплении инвентаря), у таза (погр. 510), рядом со стопами (погр. 329). В инвентаре захоронений пожилой женщины (погр. 845) времени раннего НМЗ IV, предположительно мужчины (погр. 695) периода позднее Алтын 0 и в погр. 651 времени среднего НМЗ IV одновременно представлены и бусины-пряслица, и «навершия».

«Навершия» из камня и терракоты широко распространены в массовом материале в культурных напластованиях Алтын-депе, начиная с эпохи среднего энеолита, и по формам близки к пряслицам, что косвенно подтверждает предположение об их бытовом назначении. В то же время, одно из двух «наверший» в инвентаре погр. 695 было включено именно в виде завершения (кажется, нижней части предмета) в состав сложного «жезла» из камня. Таким образом, назначение этих изделий — орудие труда или часть престижного (культового?) предмета — остается неясным.

Рядом с захоронениями и в заполнении погребальных камер найдены и другие орудия труда из камня. Так, в пом. 109 горизонта 1 раскопа 9, около погр. 367 периода Алтын 0, вместе с шилом из кости, находился предмет усечённо-конической формы из серого мраморовидного известняка (вторичное использование обломка нижней части конического сосуда; табл. 67А: 5) с неглубокой ёмкостью (диаметр верхней части — 5,4 см, диаметр дна — 4,7 см, высота — 2,2 см, глубина ёмкости — 1,0 см). Трасологическое изучение показало, что это комбинированное орудие для изготовления ювелирных металлических украшений — дно служило *гладилкой-выпрямителем для раскатки листового металла*, а ёмкость — *матрицей для выдавливания полусферических изделий из тонкого листка металла*. Неподалеку, в 3 углу пом. 109, в скоплении камней найдена деталь токарного инструмента — шаровидный *подшипник* из тёмно-серого известняка (табл. 67А: 7). В погребальной камере — пом. 371 раскопа 9 периода Алтын 3 скелет погр. 886 был частично перекрыт половиной каменной *тёрки* (табл. 139: 7). Ладьевидная *зернотёрка* найдена под левой рукой погр. 81 периода Алтын 3, а ещё две *зернотёрки* — в погребальной камере — пом. 9 горизонта 1 раскопа 9 периода Алтын 1 (табл. 27). Рядом с погр. 199 времени НМЗ II обнаружен обломок *тесла для обработки дерева* (табл. 39Б). Однако, принадлежность этих орудий к инвентарю точно не установлена.

Таким образом, орудия труда в погребениях Алтын-депе немногочисленны. Выделяется, начиная с конца периода позднего энеолита, группа захоронений преимущественно женщин и девочек с орудиями, вероятно, прядения и плетения, а также погр. 756 с семью кремнёвыми наконечниками стрел — захоронение охотника (?) времени позднего НМЗ V.

¹ В «кладе 2» (вероятно, разрушенном погребении времени позднего НМЗ V — Кирчо 2000: 76 и рис. 2), найденном А. Ф. Ганялиным на «Раскопе вышки» Алтын-депе, находились три каменные бусины-пряслица (Ганялин 1967: рис. 6, 2–4), причём две из них орнаментированы.

² Ещё один обломок сферического терракотового «навершия» найден в заполнении погребальной камеры горизонта 9 раскопа 1 (погр. 281–282; табл. 57Б: 5) времени позднего НМЗ III.

Украшения и предметы туалета

Украшения

Украшения входили в состав погребального убранства тела и одежды погребённого в качестве личных предметов и представлены в инвентаре всех половозрастных групп захоронений всех периодов.

Основные виды украшений — ожерелья, браслеты, пояса и отдельные подвески на шею или запястьях, а также нашивки (на одежду, головные уборы или ткани) из каменных, «фаянсовых» (из искусственных минералов), терракотовых и металлических бус.

В основу типологии бус положены их предполагаемое назначение, размеры, форма и пропорции (учитывались форма продольного и поперечного сечений по отношению к оси сверления отверстия и размеры: L — длина бусины — максимальный размер по оси сверления; S и T — ширина и толщина бусины, где S — максимальный размер поперечного к оси сверления сечения бусины, T — вторая характеристика поперечного сечения бусины), а также материал, из которого бусины изготовлены. К бусинам отнесены изделия, у которых $L \leq 0,5 S$ (группа В) или $L \sim S$ (группа Б). Бусины, у которых $L > 1,2 S$ (группа А), мы называем пронизками. Сравнительно крупные изделия входили в состав браслетов, поясов, ожерелий или служили одиночными подвесками (обереги?). В то же время, значительная часть из них могла быть и нашита на ткани или другую основу, то есть служить элементами вышивки. Мелкие бусины и пронизки ($L < 0,5$ см, $S < 0,3$ см) мы называем бисером, который, вероятно, служил для украшения в виде вышивки или нанизывался на шнуры или нити в виде бахромы (?) или основы для подвешивания других предметов (например, печати в погр. 60).

Основные типы бус Алтын-депе (рис. 22, табл. XXIII, XXIV)

IA1 — цилиндрические пронизки ($L = 0,5-2,0$ см, $S = 0,3-1,4$ см; короткие — $L/S = 1,3-2,0$ и длинные — $L/S = 2,4-5,0$) — самый распространённый тип бус. Цилиндрические пронизки изготовлены из бирюзы, лазурита, агата, золота, золота на пастовой («фаянсовой») основе, металла, мраморовидного известняка (доломита) и «фаянса». Наиболее ранние на Алтын-депе — короткие пронизки из бирюзы — ожерелье молодой женщины (погр. 296; рис. 3: 3), длинная агатовая пронизка на шее ребёнка (погр. 911; рис. 3: 5) и сравнительно массивные пронизки из бирюзы, лазурита, агата и мраморовидного известняка — украшение предположительно девочки (погр. 725; рис. 3: 4) времени позднего НМЗ III. Мелкие пронизки из бирюзы и лазурита найдены на груди ребёнка (погр. 692 — ожерелье?; рис. 4: 10) в погребальной камере — пом. 38 горизонта 7 раскопа 5 времени раннего НМЗ IV. Здесь же представлена и длинная тонкая «фаянсовая» пронизка. Аналогичные пронизки, причём одна из них — из обожжённого стеатита (Кирчо, Ковнурко 2003: рис. 1, 2; табл. 1 и 2), найдены в погребальной камере — пом. 1 горизонта 6 раскопа 5 (погр. 634...638; рис. 5: 4) времени среднего НМЗ IV. Подцилиндрические (подбочковидные)¹ короткие пронизки из сердолика найдены в захоронениях времени среднего НМЗ IV — у запястья ребёнка (погр. 503; рис. 5: 2) и у таза женщины (погр. 603; рис. 5: 1).

В инвентаре погребений эпохи средней бронзы цилиндрические пронизки широко представлены во всех видах украшений, включая нашивки на ткани. Золотые литые, агатовые и бирюзовые цилиндрические пронизки (рис. 18: 22, 30, 42), а также мелкие пронизки из «фаянса» (рис. 18: 28), как и другие бусины, найденные в «святилище» — пом. 7 горизонта 3 раскопа 7 (погр. 207...223в), вероятно украшали именно ткани. В захоронениях детей довольно крупные пронизки из «фаянса» находились по одной или по две на шее — погр. 241 (1 шт.; рис. 19: 24) и 300 (крупная и мелкая; рис. 21: 39), входили в состав ожерелья — погр. 41 (1 шт.; рис. 21: 37) или браслета (?) — погр. 269 (5 шт. на правом запястье; рис. 20: 27). По крайней мере две пронизки были изготовлены из обожжённого стеатита: крупная пронизка входила в состав украшения предмета в погр. 413 (Кирчо, Ковнурко 2003: рис. 1, 6; табл. 1 и 2), а небольшая пронизка найдена в погребальной камере — пом. 124 горизонта 2 раскопа 9 (погр. 419...429, № 22; Кирчо, Ковнурко 1999: 78).

Три крупные пронизки — две агатовые и «фаянсовая» найдены на шее женщины (погр. 271; рис. 20: 29), одна (из лазурита) — на шее предположительно мужчины (погр. 695; рис. 21: 43), а небольшая пронизка из бирюзы — у груди мужчины (погр. 362; рис. 21: 29). Агатовые цилиндрические пронизки входили в состав украшений погр. 60 (вероятно, захоронение женщины; рис. 20: 21) и ожерелья женщины (погр. 252). Мелкие цилиндрические «фаянсовые» пронизки (браслет?) найдены у левой руки взрослого (погр. 400; рис. 19: 75), на правом запястье женщины (погр. 271; рис. 20: 30), а также в составе многорядного ожерелья или нашивок на горловине одежды ребёнка (погр. 813; рис. 21: 38), причём в погр. 813 одна из пронизок изготовлена из кварц-кristобалита (Кирчо, Ковнурко 2003: рис. 1, 7, табл. 1 и 2). В большинстве случаев цилиндрические пронизки из разных материалов, особенно мелкие, видимо использовали для украшения женской одежды (погр. 705; рис. 21: 38), головного убора (шапочка в погр. 252; рис. 21: 36) или возможно ткани и предметов из нее (мешочек? в погр. 413; рис. 19: 21).

IA'1 — подцилиндрические витые пронизки с нарезками ($L = 0,8-1,5$ см, $S = 0,5-0,7$ см, $L/S = 1,5-2,5$), изготовленные из «фаянса», найдены в захоронениях периода Алтын 0 — на шее ребёнка (погр. 41 — ожерелье; рис. 21: 37) и погр. 440 (1 шт.; рис. 21: 40). Ещё одна такая пронизка, видимо, находилась в погребальной камере периода Алтын 2 (погр. 419...429).

¹ Возможно, подцилиндрическая форма с чуть закругленными краями и некоторая асимметричность пронизки обусловлены сложностью обработки твёрдого сердолика. Пронизка из сердолика, близкая по форме к подцилиндрической, найдена в погр. 419...429, см. ниже «Бочковидные пронизки».

ФОРМА		сечение		1	2	3	4
		план					
I	A						
	A'						
	B						
	B'						
II	A						
	B						
III	B						
	B'						
IV	A						
	B						
	B'						
	B						

Рис. 22. Основные типы бус из погребений Алтын-депе

План: А — пронизки ($L > S$); Б — бусины ($L \sim S$); В — узкие, кольцевидные бусины ($L < S$).

Форма в продольном сечении (вдоль оси сверления): I — прямоугольная (квадратная); II — трапециевидная; III — усеченно-ромбическая; IV — овальная (округлая); ' — вырезанные (зубчатые) края.

Форма в поперечном сечении (поперек оси сверления): 1 — круглая; 2 — двояковыпуклая; 3 — овальная (уплощенно-овальная); 4 — квадратная

Fig. 22. The major types of beads from burials at Altyn-Depe

Plan: A — spacer-beads ($L > S$); Б — beads ($L \sim S$); В — narrow ring-shaped beads ($L < S$).

Shape of the longitude section (along the axis of boring): I — rectangular (square); II — trapezoid; III — truncated rhomboid; IV — oval (circular); ' — carved (notched) edges.

Б1 — цилиндрические, подквадратные в продольном сечении ($L/S = 0,7-1,1$) небольшие бусины из лазурита и мраморовидного известняка найдены в погр. 725 (захоронение девочки?) времени позднего НМЗ III. Бисер из бирюзы, лазурита и «фаянса» массово представлен в вышивках ткани (?) или одежды в «святилище» — пом. 7 горизонта 3 раскопа 7 периода Алтын 3 (рис. 18: 29) и в захоронениях женщин и ребёнка (погр. 413, 252, 705 и 813) времени среднего и позднего НМЗ V (рис. 19: 21, 22; 21: 36, 38), а также в погребальных камерах периода Алтын 2 (рис. 19: 44, 46, 48, 49, 54, 55) и перезахоронении костей (погр. 403...409; рис. 20: 25) периода Алтын 1.

Три цилиндрические бусины из мраморовидного известняка обнаружены в погребальных камерах периодов Алтын 2 (рис. 19: 60) и Алтын 1 (рис. 20: 18), а ещё три бусины — из мраморовидного известняка и металла — входили в состав пояса (?) женщины (погр. 198; рис. 19: 70). Крупная терракотовая цилиндрическая бусина находилась в погр. 200.

БВ1 — кольцевидные бусины ($L = 0,1-0,4$ см, $S = 0,6-1,1$ см, $L/S = 0,25-0,5$) — один из наиболее распространённых типов бус. Мелкие кольцевидные бусины из бирюзы найдены в захоронениях детей (погр. 725 и 692; рис. 3: 4 и 4: 10) времени позднего НМЗ III и раннего НМЗ IV, а бусина из лазурита — на шее ребёнка (погр. 67) и в погребальной камере (погр. 894-901; рис. 6: 5) времени позднего НМЗ IV. Кольцевидными бусинами из лазурита, белого камня и слоновой кости были вероятно украшены ткани и предметы в «святилище» — пом. 7 горизонта 3 раскопа 7 периода Алтын 3 (рис. 18: 43), здесь же найдены и «фаянсовые» бусина и бисерина (рис. 18: 27, 28). Две бусины из «фаянса» обнаружены в погребальной камере — пом. 9 горизонта 3 раскопа 7, причём одна из них находилась на шее мужчины (погр. 220). Кольцевидные бусины из лазурита, мраморовидного известняка, серого камня (стеатит? сланец?), зеленого камня, глинистого сланца и «фаянса» широко представлены в погребальных камерах периодов Алтын 2 (рис. 19: 37, 71, 72) и Алтын 1 (рис. 20: 14, 17, 18) как в виде низок (ожерелья?) так и, видимо, в виде нашитых на ткань. В состав пояса (?) погр. 198 (захоронение женщины) периода Алтын 2 входили две крупные, очень тонкие ($L/S \sim 0,1$) кольцевидные бусины из белого известняка (рис. 19: 70). Две мелкие кольцевидные бусины из бирюзы найдены в захоронении периода Алтын 3 — около лодыжки женщины (погр. 893 — украшение обуви?; рис. 18: 7), а мелкие бусины из «фаянса» представлены в составе низок бус в погребальной камере периода Алтын 2 (погр. 419...429; рис. 19: 44-47). В захоронениях женщин периода Алтын 0 плоские подкольцевидные бусы в качестве отдельных частей входили в составные пронизки — украшение в погр. 705 (из белого «фаянса» и чёрного кремнистого сланца, см. ниже с. 00) и, вероятно, в ожерелье погр. 252. В этих же погребениях встречен и очень мелкий кольцевидный бисер из «фаянса» ($L < 0,2$ см, $S < 0,3$ см), скорее всего, нашитый на ткань. Отпечатки мелкого бисера (многорядных ожерелий или нашитого низками на одежду) обнаружены на двух терракотовых статуэтках (рис. 20: 52, 53)¹ из обводного коридора погребальной камеры периода Алтын 1. Судя по отпечаткам на одной из фигурок, кольцевидный бисер был нашит горизонтальными рядами (табл. 31А: 3), а во втором случае отгиснуты мелкие цилиндрические пронизки, нашитые двумя вертикальными рядами (табл. 31А: 2).

IA2 — прямоугольные, двояковыпуклые в поперечном сечении пронизки ($L = 1,1-2,5$ см, $S = 0,7-1,0$ см, $L/S = 1,75-3,4$) изготовлены в основном из агата, две — из «фаянса», одна, самая маленькая ($L = 0,7$ см, $S = 0,4$ см) — из бирюзы. Пронизки представлены в «святилище» — пом. 7 горизонта 3 раскопа 7 периода Алтын 3 (рис. 18: 30, 42) и в ожерелье женщины (погр. 252) периода Алтын 0. Агатовая пронизка находилась в захоронении ребёнка (погр. 383; рис. 19: 23) периода Алтын 2, а две «фаянсовые» — в составе низки в погребальной камере (погр. 419...429; рис. 19: 39) этого же времени.

IA'2 — прямоугольные, двояковыпуклые пронизки с нарезками ($L = 0,6-1,7$ см, $S = 0,6-1,1$ см, $L/S = 1,3-1,7$) изготовлены из белого и серовато-зеленоватого пористого искусственного высокотемпературного материала², одна (погр. 413) — из кварц-кристаллита (Кирчо, Ковнурко 2003: рис. 1, 5; табл. 1 и 2). Представлены в виде низок в погребальной камере (погр. 419...429; рис. 19: 39-41) и одна — в украшении ткани (предмета?) в захоронении женщины (погр. 413; рис. 10: 21) периода Алтын 2. Пять довольно коротких, плохо сохранившихся пронизок, находились в камере периода Алтын 1 (погр. 131-168; рис. 20: 15), а две входили в состав ожерелья ребёнка (погр. 41; рис. 21: 37) в захоронении периода Алтын 0.

БВ2 — подквадратные ($L \sim S$), двояковыпуклые в поперечном сечении бусины ($L = 0,6-1,2$ см, $S = 0,5-1,2$ см, $L/S = 0,8-1,1$) — один из наиболее массовых типов бус эпохи средней бронзы. Агатовые бусины в составе украшений погр. 60 (вероятно, захоронение женщины; рис. 20: 21) периода Алтын 1 и бусины из непрозрачного, вероятно, стекла (sic!)³ — ожерелье или нашивки на одежду в погр. 721 (захоронение женщины; рис. 21: 35) периода Алтын 0, специально подобраны (изготовлены) так, что почти посередине, поперек оси сверления проходит граница двух цветов: красного и белого или жёлтого и коричневого — у агата и серо-жёлтого и тёмно-серо-коричневого — у стекла. В погр. 60 найдены также две квадратные бусины из «фаянса» (табл. 149: 3). Две бусины из агата и две — из «фаянса» находились в составе низок бус в погребальной камере периода Алтын 2 (погр. 419...429; рис. 19: 38, 46, 48). Единично квадратные бусины представлены в захоронениях в погребальных камерах периода Алтын 2 —

¹ Наблюдение трасолога А. Н. Усачука. Отпечатки бисера на ещё влажной глине статуэток появились, когда в процессе изготовления их случайно прижали к груди, украшенной многорядным ожерельем или вышивкой. Эти отпечатки косвенно свидетельствуют, что изготовлением статуэток занимались женщины.

² Зеленоватый и сероватый цвет позволяет с большой вероятностью отнести такие бусины к кварц-кристаллитовым. Определение материала (кость) пронизки из погр. 403...409 произведено, видимо, художником и, скорее всего, ошибочно.

³ Визуальное определение Г. М. Ковнурко.

из красно-белого агата (погр. 6; рис. 19: 51), из сердолика с протравленным орнаментом (на шее ребёнка — погр. 197; рис. 19: 61) и бирюзы (на шее предположительно мужчины — погр. 196; рис. 19: 58), а в камере периода Алтын 3 (погр. 110–123) обнаружена очень крупная бусина из известняка ($L \sim S = 3,0$ см; рис. 18: 6). Ещё одна обломанная подквадратная бусина из бирюзы находилась в заполнении могилы погр. 677 (захоронение женщины; табл. 105: 7) времени раннего НМЗ IV.

ПВ2 — узкие, прямоугольные, двояковыпуклые в сечении сердоликовые бусины ($L = 0,35\text{--}0,5$ см, $S \sim 1,0$ см, $L/S = 0,3\text{--}0,5$) входили в состав украшений погр. 60 (17 шт.; рис. 20: 19, 21) периода Алтын 1. Ещё одна такая же бусина найдена в захоронении ребёнка (погр. 212; рис. 21: 33) периода Алтын 0.

IA3 — подцилиндрическая, овальная в сечении, слегка неправильной формы пронизка из агата ($L \sim 1,15$ см, $S \sim 0,62$ см, толщина $\sim 0,56$ см) с односторонним сверлением найдена в захоронении ребёнка (погр. 258 — одна из двух пронизок на шее; рис. 20: 26) периода Алтын 1.

IA4 — единственная на Алтын-депе брусковидная (прямоугольная, квадратная в разрезе) пронизка ($L \sim 3,6$ см, $S \sim 0,45$ см, $L/S \sim 8,4$) из лазурита с золотой оковкой находилась в погр. 60 (рис. 20: 19).

ПА3 — усечённо-коническая, овальная в сечении пронизка из агата (возможно, это неудачно изготовленная бочковидная или подцилиндрическая пронизка), с односторонним сверлением лежала на груди девочки-подростка (погр. 736; рис. 4: 12) в захоронении времени раннего НМЗ IV.

ПБ1 — две усечённо-конические бусины найдены в погребениях времени позднего НМЗ III: бусина из терракоты находилась у затылка мужчины (погр. 281; рис. 3: 10), а маленькая бусина из лазурита входила в состав украшения ребёнка (погр. 725; рис. 3: 4).

ПБ2 — две трапецевидные, двояковыпуклые в сечении бусины из лазурита обнаружены в захоронении ребёнка (погр. 818; рис. 4: 11) времени раннего НМЗ IV.

ПБ1 — усечённо-биконические¹ бусины ($L \sim 0,8$ см, $S = 0,65\text{--}0,75$ см, $L/S = 1,0\text{--}1,2$), изготовленные из листового золота на пастовой (фаянсовой?) основе, представлены в погр. 60 (рис. 20: 19) и 105 (захоронение ребёнка; рис. 20: 34, 35) периода Алтын 1. Удлиненная бусина из сердолика ($L = 1,3$ см, $S = 0,95$ см, $L/S = 1,4$) находилась в погребальной камере периода Алтын 2 (погр. 419...429; рис. 19: 30).

ПБ1 — небольшие усечённо-биконические кольцевидные бусины ($L = 0,25\text{--}0,7$ см, $S = 0,5\text{--}1,3$ см, $L/S = 0,4\text{--}0,5$) из сердолика и горного хрустала найдены в погребальной камере (погр. 182...198; рис. 19: 56) периода Алтын 2, в украшении погр. 60 (рис. 20: 19) периода Алтын 1 и в ожерелье погр. 252 периода Алтын 0. Мелкий сердоликовый бисер и лазуритовая бисерина подбиконической формы были, вероятно, нашиты на ткани в «святилище» — пом. 7 горизонта 3 раскопа 7 периода Алтын 3 (рис. 18: 29).

ПБ2 — крупные ($L \sim 1,6$ см, $S = 1,25$ и $1,5$ см, $L/S = 1,0\text{--}1,2$) усечённо-ромбовидные двояковыпуклые в сечении бусины из халцедона и агата найдены в «святилище» — пом. 7 горизонта 3 раскопа 7 периода Алтын 3 (рис. 18: 42) и в погр. 60 (рис. 20: 21) периода Алтын 1, а ещё четыре ромбовидные бусины из гипса (фаянса?) находились в захоронении ребёнка (погр. 11) периода Алтын 0.

ПБ2 — две крестовидные двояковыпуклые в сечении бусины (квадратные со ступенчато вырезанными краями), изготовленные из гипса («фаянса»), найдены в захоронении ребёнка (погр. 41 — ожерелье; рис. 21: 37) периода Алтын 0. Аналогичные по форме вставки (без канала сверления) из слоновой кости имеются в коллекции материалов с поверхности Алтын-депе.

IVA1 — бочковидные пронизки (удлиненные — $L = 2,5\text{--}5,1$ см, $S = 0,6\text{--}1,0$ см, $L/S = 3\text{--}5$; короткие — $L = 1,4\text{--}1,8$ см, $S = 0,6\text{--}0,7$ см, $L/S = 2,0\text{--}2,8$) — один из наиболее массовых типов бус. Изготовлены, в основном, из агата, иногда — из сердолика и единично — из «фаянса» и местных сортов поделочных камней (доломита, хлорита, аргиллита, жильного кремнистого гидротермального образования, лазурита с включениями). Пронизка из лазурита плохого качества найдена в погр. 651 (у пояса; рис. 5: 3) времени среднего НМЗ IV.

Короткие и длинные бочковидные агатовые пронизки широко представлены в материалах эпохи средней бронзы. Они были, вероятно, нашиты на ткани в «святилище» периода Алтын 3 (рис. 18: 29, 30) и мешочек (?) в погр. 413 периода Алтын 2 (рис. 19: 21), в большом количестве были включены в состав украшений погр. 60 (рис. 20: 19, 21) периода Алтын 1 и ожерелья погр. 252 периода Алтын 0, а также находились на шее в захоронениях ребёнка (погр. 258 — одна из двух пронизок; рис. 20: 26) периода Алтын 1, женщины (погр. 721 — две пронизки; рис. 21: 31) и в погр. 16 (рис. 21: 42) и 360 (две пронизки; рис. 21: 30) периода Алтын 0. В украшениях погр. 60, 252 и в погребальной камере периода Алтын 2 (погр. 419...429; рис. 19: 31) представлены и редкие сердоликовые пронизки почти подцилиндрической формы. Длинные пронизки из хлорита и доломита найдены в захоронении ребёнка (погр. 105; рис. 20: 31, 32), из кремнистой породы — в погр. 103 (на шее; рис. 20: 37) периода Алтын 1, а пронизка из аргиллита — на шее ребёнка (погр. 411; рис. 21: 41) периода Алтын 0.

В захоронениях женщин времени позднего НМЗ V обнаружены и сложные бочковидные пронизки, сделанные из разных материалов — в погр. 705 пронизка состояла из двух усечённых конусов и двух колец чёрного кремнистого сланца, чередующихся с тремя кольцами белого «фаянса» (рис. 21: 38), а в погр. 252 пронизка представляла собой металлическую трубочку, обмазанную пастой (?), на которой держались мелкие кусочки лазурита (рис. 21: 56).

¹ В литературе (Массон 1981а; Сариниди 2001 и др.) к усечённо-биконическим бусинам часто относят крупные ($L = 1,0\text{--}1,9$ см, $S = 1,9\text{--}2,8$ см) бусины-пряслица из мраморовидного известняка и других пород камня; см. раздел «Орудия труда».

IVB1 — округлые¹, усечённо-сферические бусины ($L = 0,5–0,7$ см, $S = 0,8–1,05$ см, $L/S = 0,5–0,8$) из искусственных высокотемпературных минералов² и часто несимметричные по форме, массово представлены в погребениях периодов Алтын 2 и 1. Эти бусины в основном образовывали пояса (?) или оторочку одежды (?) на бёдрах женщины — погр. 198 (рис. 19: 70), подростка — погр. 195 (рис. 19: 74) и ребёнка — погр. 258 (рис. 20: 28), а также видимо других погребённых в камере — пом. 11 горизонта 2 раскопа 9 (рис. 19: 73) периода Алтын 2 и в перезахоронении костей (погр. 403...409; рис. 20: 24, 25) периода Алтын 1. В погр. 196 (захоронение предположительно мужчины) две округлые бусины находились на груди и одна — у пояса. Четыре бусины найдены (по одной, по две и в составе низки) в погребальной камере — пом. 124 горизонта 2 раскопа 9 (погр. 419...429; рис. 19: 35, 36, 44), одна — рядом с перезахоронением костей (погр. 591–597, 593а, 594а, 596а, 597а; табл. 94: 4) и одна маленькая — в составе ожерелья или вышивки в захоронении ребёнка (погр. 813) периода Алтын 2. Наиболее ранняя такая бусина обнаружена в погребальной камере (погр. 634...638; рис. 5: 4) времени среднего НМЗ IV; в захоронении девушки (погр. 626) времени позднего НМЗ IV бусина находилась в сосуде.

Усечённо-сферические бусины из лазурита как мелкие, так и довольно крупные украшали ткани в «святылище» периода Алтын 3 (рис. 18: 29, 43) и в захоронении ребёнка (погр. 813; рис. 19: 22) периода Алтын 2. Округлые сердоликовые бусы найдены в захоронениях ребёнка-подростка (погр. 495 — у правой кисти) периода Алтын 4Б и подростка (погр. 734 — около головы; рис. 21: 32) периода Алтын 0, а мелкие бусы-бисер — в украшениях погр. 60 и 705. Две округлые, чуть уплощённые бусины из металла входили в состав украшения ребёнка (погр. 813; рис. 19: 22; $L = 0,6$ см, $S = 0,8$ см) и ожерелья женщины (погр. 252). Неровная округлая терракотовая бусина находилась среди сосудов в захоронении женщины (погр. 296 — недалеко от левой кисти; рис. 3: 11) времени позднего НМЗ III.

Таблица XXIII

Распределение типов бус по материалу и культурно-хронологическим периодам эпохи позднего энеолита и ранней бронзы³

Типы	Периоды Материал	Позднее НМЗ III	Раннее НМЗ IV	Среднее НМЗ IV	Позднее НМЗ IV	Всего:
IA1	бирюза	10 (296); 1 (725)	5 (692)			16
	лазурит	1 (725)	3 (692)			4
	агат	1 (725); 1 (911)				2
	сердолик			1 (503); 1 (603–603а)		2
	мрамор. известняк	2 (725)				2
	«фаянс»		1 (692)	7 (634...638)		8
	обожж. стеатит			1 (634...638)		1
IB1	лазурит	1 (725)				1
	мрамор. известняк	3 (725)				3
IB1	бирюза		2 (692)			2
	«фаянс»		1* (692)			1
	лазурит				1 (67); 1 (894–901)	2
IB2	бирюза		1 (обл., 677)			1
IIA3	агат		1 (736)			1
IIB1	бирюза	1 (725)				1
	терракота	1 (281)				1
IIB2	лазурит		2 (818)			2
IVA1	лазурит			1 (651)		1
IVB1	сердолик				1 (495)	1
	«фаянс»			1 (634...638)	1 (626)	2
	терракота	1 (296)				1
IVB1	бирюза		1* (692)			1
IVA2	халцедон			1 (651–652); 1 (688)		2
IVB2	обожж. стеатит			1 (634...638)		1
IVA3	халцедон		1 (690...693)			1
Всего:		23	18	15	4	60

¹ Крупная округлая бусина-пряслице из мраморовидного известняка найдена в заполнении камеры — пом. 125 раскопа 9, см. раздел «Орудия труда».

² Рентгенометрический анализ двух бусин такой формы показал, что они изготовлены из кварц-кristобалита (Кирчо, Ковнурко 1999: 78; 2003: рис. 1, 10; табл. 1 и 2).

³ В табл. XXIII и XXIV значком * обозначен бисер (мелкие бусины и пронизки).

IVB1 — редкие *округлые кольцевидные бусины* из лазурита найдены в «святилище» (рис. 18: 43) и в захоронении женщины (погр. 895 — у левой руки; рис. 18: 3) периода Алтын 3, а также в составе украшения или вышивки одежды ребёнка (погр. 813; рис. 19: 22) периода Алтын 2. Бирюзовая бисерина находилась также в ожерелье (?) на груди ребёнка (погр. 692; рис. 4: 10) времени раннего НМЗ IV.

IVA2 — *миндалевидные (усечённо-овальные), двояковыпуклые в сечении пронизки* ($L = 1,3–5,5$ см, $S = 0,8–3,1$ см, $L/S = 1,2–2,3$). Очень крупные такие пронизки изготовлены в основном из агата и халцедона, единично — из известняка, а небольшие пронизки — из «фаянса». Крупные пронизки, вероятно, представляли собой подвески-амулеты. В индивидуальных захоронениях они находились на груди ребёнка (погр. 688; рис. 5: 6) и на шею мужчины (погр. 362; рис. 21: 28), ещё одна найдена в погр. 60 (рис. 20: 20). По одной пронизке из агата или халцедона обнаружено и в погребальных камерах времени среднего НМЗ IV (погр. 651–652; рис. 5: 5) и среднего НМЗ V — периода Алтын 2 (погр. 7 — рис. 20: 52; погр. 419...419 — рис. 19: 26; погр. 182...198 — рис. 19: 64) или перезахоронении костей периода Алтын 1 (погр. 403...409; рис. 20: 22). В «святилище» периода Алтын 3 представлено семь пронизок, причём две из них — очень крупные (рис. 18: 30, 31, 33, 42). Кроме того, в камере периода Алтын 2 найдена также пронизка из известняка (погр. 182...198 — рис. 19: 66), а небольшие вытянутые пронизки из «фаянса» входили в состав вышивки предмета (?) в захоронении женщины (погр. 413; рис. 19: 21) и группы «фаянсовых» пронизок в камере периода Алтын 2 (погр. 419...429 — обломана; рис. 19: 39).

IVB2 — *крупные округлые, двояковыпуклые в поперечном сечении уплощённые бусины* ($L = 1,85–2,6$ см, $S = 1,9–2,6$ см, $L/S = 1,0–1,1$) изготовлены из бирюзы и агата, а небольшие ($L = 0,6–1,2$ см, $S = 0,7–1,1$ см, $L/S = 0,9–1,1$) — из бирюзы, халцедона, агата, сердолика (в том числе, с протравленным кружковым орнаментом), «фаянса» и обожжённого стеатита. Нескольфо формально к этому типу отнесена нами и округлая плоская золотая бусина из «святилища» — пом. 7 горизонта 3 раскопа 7 (табл. 154: 1). По одной крупной агатовой бусине обнаружено в погребальных камерах периода Алтын 3 (погр. 110–123; рис. 18: 5) и периода Алтын 2 (погр. 182...198 — рис. 19: 65; погр. 419...429 — рис. 19: 27), а половинка такой бусины — в захоронении ребёнка (погр. 813 — около ноги; табл. 129А: 7) периода Алтын 2. Две крупные бусины из бирюзы найдены в захоронении мужчины (погр. 362 — под черепом — украшение головного убора или лента-диадема?; рис. 21: 27, 28) периода Алтын 0. Небольшие бусины из голубого халцедона (sic!) и агата находились в захоронениях детей периода Алтын 2 (погр. 240 — у правого запястья, — рис. 19: 25; погр. 787 — под правой лопаткой, — рис. 19: 50), а бусина из бирюзы — в захоронении предположительно мужчины (погр. 196 — на шее; рис. 19: 62) этого же времени. Три бирюзовые бусины входили в украшения погр. 60 (табл. 149: 3) периода Алтын 1, а бусина из сердолика найдена в погр. 109 (на груди; рис. 21: 34) периода позднее Алтын 0. Бирюзовые бусины обнаружены также в «святилище» периода Алтын 3 (рис. 18: 42), а агатовые — в погребальных камерах периода Алтын 3 (погр. 213–219; рис. 19: 4) и периода Алтын 1 (погр. 131–168). Три округлые сердоликовые бусины, с выполненным травлением орнаментом в виде белого кольца на одной из плоских поверхностей, находились в захоронении ребёнка (погр. 105; рис. 20: 33) и в перезахоронении костей (погр. 403...409; рис. 20: 22) периода Алтын 1, а также в составе вышивки шапочки женщины (погр. 252; рис. 21: 36). «Фаянсовые» бусины из погр. 47 и 705 известны нам, к сожалению, только по описанию. Единственная, имеющаяся в коллекции, округлая (чуть подвосьмиугольная в плане) плоская белая бусина из искусственного минерала найдена в погребальной камере (погр. 634...638; рис. 5: 4) времени среднего НМЗ IV и изготовлена из обожжённого стеатита (Кирчо, Ковнурко 2003: рис. 1, 3; табл. 1 и 2).

IVB'2 — две небольшие *округлые, двояковыпуклые в поперечном сечении бусины* из бирюзы, с нарезками по краям, представлены в погр. 60 (табл. 149: 3).

IVA3 — *бочковидная, овальная в разрезе крупная пронизка* из породы халцедонового состава находилась в погребальной камере — пом. 38 горизонта 7 раскопа 5 (погр. 690...693; рис. 4: 13) времени раннего НМЗ IV.

IVB3 — *округлая, овальная в сечении бусина* из сердолика¹ найдена в захоронении старого мужчины (погр. 251 — у головы; рис. 19: 53).

Таким образом, украшения из бусин и пронизок в погребениях Алтын-депе представлены почти исключительно в захоронениях женщин и детей. С точки зрения хронологии представляется, что бусы могут служить датирующим материалом по трём основным параметрам: 1) назначение — способы использования бусин; 2) материал и техника изготовления; 3) отдельные редкие типы бусин и пронизок или наоборот массовые типы характерной формы.

1). Показательно отсутствие массовых находок бусин и бисера в погребениях эпохи позднего энеолита, ранней и начала средней бронзы — нашивки на ткани, одежду и предметы из ткани большого количества бусин и бисера (приблизительно более 15–20 шт.) на Алтын-депе появляются не ранее начала эпохи средней бронзы. Самые ранние, вероятно украшенные бусами ткани находились в «святилище» — пом. 7 горизонта 3 раскопа 7 периода Алтын 3 (рис. 18: 27–29, 43), однако в захоронениях этого времени нашивки на ткани отсутствуют.

В инвентаре погребений эпохи позднего энеолита — ранней бронзы (табл. XXIII²) представлены три вида украшений: ожерелье из мелких бус в захоронении женщины (погр. 296; рис. 3: 3) и, видимо, в захоронениях детей (погр. 725 и 692; рис. 3: 4 и 4: 10); отдельные бусины-подвески (обереги?) на шее детей (погр. 911 — рис. 3: 5

¹ Возможно, это неудачно изготовленная бусина типа IVB2, либо полевая зарисовка неточна.

² В табл. XXIV включены 20 бусин (из 28 шт. — ожерелья погр. 252), форма и материал большинства которых определены приблизительно.

и погр. 67), на груди девочки-подростка и маленьких детей (погр. 736, 818 — две бусины, и 688; рис. 4: 12, 11 и 5: 6) и на кистях рук женщины и двух детей (погр. 296 и 503, 495; рис. 3: 11 и 5: 2), причём бусины-подвески у кистей рук детей изготовлены из сердолика, а у женщины — из терракоты; а также терракотовая коническая бусина у затылка мужчины (погр. 281; рис. 3: 10), возможно скреплявшая ленту или шнурок. В потревоженных захоронениях в погребальных камерах по одной бусине (подвеска на длинном шнурке или украшение пояса?) найдены около тазовых костей женщин (погр. 603 и, возможно, погр. 691/693; рис. 5: 1 и 4: 13), у пояса взрослого индивида (погр. 651; рис. 5: 3), а также в погр. 652 (рис. 5: 5). Бусины и пронизки из искусственных минералов в погр. 634...638 (рис. 5: 4) возможно составляли небольшое ожерелье. Два вида украшений — ожерелье и бусина на руке — находились только в захоронении женщины (погр. 296) времени позднего НМЗ III.

Традиция использования отдельных бусин-подвесок продолжается и в эпоху средней бронзы, а для периода Алтын 3 зафиксирован единственный случай украшения обуви (?) или подвеска на лодыжке женщины (погр. 893; рис. 18: 7). Бусины-подвески в потревоженных или почти потревоженных захоронениях эпохи средней бронзы находились преимущественно на шее — по одной или две (в погр. 271 — три) и найдены в 17 захоронениях — пяти детей (погр. 241, 197, 258, 300, 411; рис. 19: 24, 61; 20: 26; 21: 39, 41), двух женщин (погр. 271, 721; рис. 19: 61; 20: 29; 21: 31), двух мужчин (погр. 220, 362; рис. 21: 28), двух предположительно мужчин (погр. 196, 695; рис. 19: 58, 62; рис. 21: 43) и четырёх взрослых (погр. 103, 16, 440, 360; рис. 20: 37; 21: 42, 40, 30). При этом по крайней мере в шести захоронениях представлены и другие украшения: браслет (?) из пронизок (рис. 20: 30) и ожерелье или вышивка (рис. 21: 35) — у двух женщин (погр. 271, 721), пояс (?) из округлых бусин (рис. 20: 28) — у ребёнка (погр. 258), бусина у таза взрослого индивида (погр. 360), две бусины на груди и одна — на поясе предположительно мужчины (погр. 196), а также бусина на груди (рис. 21: 29) и две крупные бусины, скреплявшие ленту-диадему (?) на голове мужчины (погр. 362; рис. 21: 26, 27). Сердоликовые бусины, скреплявшие ленту (?) на голове, найдены также в захоронениях подростка (погр. 734; рис. 21: 32) и мужчины (погр. 251; рис. 19: 53). Кроме того, по одной бусине находилось на груди младенца (погр. 787; рис. 19: 50) и взрослого (погр. 109; рис. 21: 34), на запястьях ребёнка (погр. 240; рис. 19: 25) и женщины (погр. 885; рис. 18: 3). В захоронениях двух взрослых (погр. 6, 7; рис. 19: 51, 52) и трёх детей (погр. 212, 383 и 181; рис. 21: 33; 19: 23) местоположение бусин-подвесок неизвестно.

Значительные изменения в использовании бус происходят в период Алтын 2 (табл. XXIV), когда появляются, причём сразу в большом количестве, новые виды украшений: пояса (?) из округлых бусин на бёдрах подростка и женщины (погр. 195 и 198; рис. 19: 74 и 70), браслет (?) на запястье взрослого (погр. 400; рис. 19: 75), многорядные ожерелья или вышивка из мелких — в захоронении ребёнка (погр. 813; рис. 19: 22) или крупных и мелких бусин — в захоронениях женщин и детей в погребальных камерах (погр. 182...198; погр. 419...429; рис. 19: 32–49, 54–55, 71–72), а также нашивки на предмет (мешочек?) в захоронении женщины (погр. 413; рис. 19: 21). Эти традиции продолжают и в период Алтын 1: пояс (?) из округлых бусин на поясице ребёнка (погр. 258; рис. 20: 28), браслеты (?) на запястьях женщины (погр. 271; рис. 19: 30) и ребёнка (погр. 269; рис. 20: 27), а также, вероятно, пояса и вышивки в перезахоронении костей преимущественно женщин и детей (погр. 403...409; рис. 20: 24, 25) и в погребальной камере (погр. 131–168; рис. 20: 14–16, 18). В то же время именно в период Алтын 1 в инвентаре захоронений появляются ожерелья и, вероятно, вышивки из массы довольно крупных бусин из полудрагоценных камней и золота — в этом отношении показательны не только украшения, вероятно, женщины (погр. 60), буквально усыпанной массой великолепных бус (рис. 20: 19–21; табл. 149), но также ожерелье (?) ребёнка (погр. 105; рис. 20: 31–35), состав и количество таких бусин в перезахоронении костей (погр. 403...409; рис. 20: 22, 23), многочисленные бусины из лазурита в погребальной камере (погр. 131–168; рис. 20: 17). В захоронениях периода Алтын 0 появляется украшение-вышивка головного убора-шапочки (?) женщины (погр. 252; рис. 21: 36). Другие украшения — ожерелья женщины (погр. 252) и ребёнка (погр. 41; рис. 21: 37) составлены из разных по форме или материалу бусин, а ожерелья или вышивка одежды женщин сделаны из искусственных материалов — уникальных стеклянных бусин (погр. 721; рис. 21: 35) или мельчайшего бисера и составной пронизки (погр. 705; рис. 21: 38). Таким образом кардинальные изменения в составе и количестве украшений в инвентаре погребений Алтын-депе происходят в период среднего НМЗ V, вероятно, отражая благосостояние, связанное с уровнем и технологией производства и структурой общества.

2). По ряду наблюдений представляется, что техника станковой обработки наиболее твёрдых материалов для изготовления бус (халцедон, агат, сердолик) проходила свое становление в период ранней бронзы. Показательны в этом отношении овальные в сечении пронизки и бусина из агата, халцедона и сердолика (рис. 22, графа 3), найденные в захоронениях времени раннего НМЗ IV (погр. 736 — тип ПА3 и погр. 690...693 — тип IVA3) и среднего НМЗ V (погр. 251 — тип IVБ3 и погр. 258 — тип IA3), а также подцилиндрические и подбочковидная сердоликовые пронизки из захоронений времени среднего НМЗ IV (погр. 603 и 503; рис. 5: 1, 2) и среднего НМЗ V (погр. 403...409; рис. 19: 31). Халцедоновая пронизка типа IVA3 из погр. 690...693, например, по форме идентична лазуритовым пронизкам эпохи позднего энеолита, найденным на поселении Геоксюр 1 (Сарианиди 1968: рис. 1, 3, 10). Все эти сравнительно крупные изделия по качеству изготовления (несимметричность, одностороннее просверленный канал или не прямая стыковка двустороннего канала сверления) отличаются от основной массы халцедоновых и агатовых бусин и пронизок эпохи средней бронзы, а также сердоликовых прямоугольных бусин в погр. 60 (табл. 150: 1, № 1) и 212 (рис. 21: 33) и плоских округлых сердоликовых бусин с травлением из погр. 403...409 (рис. 20: 22), 105 (табл. 150: 1, № 6) и 252 (рис. 21: 36), для которых характерна правильная симметричная форма и тонкое, акkuratное сверление.

Таблица XXIV

Распределение типов бус по материалу и культурно-хронологическим периодам эпохи средней бронзы

Типы	Периоды Материал	Раннее НМЗ V	Среднее НМЗ V		Позднее НМЗ V	Всего:
		Алтын 3	Алтын 2	Алтын 1	Алтын 0 и позднее	
IA1	золото	7 (207...)				7
	«фаянс» с золотой обтяжкой			1 (403...409)		1
	«фаянс»	13* (207...223в)	17 (44); 1 (241); 16* (400); 4+23* (413); 61* (419...429); 1 (182...198); 127* (813)	4 (60); 62 (131–168); 5 (269); 9* (271); 6* (403...409)	1 (41); 1+1* (300); 116* (252); 10+54* (705)	532
	бирюза	2 (207...223в)	1 (813)	1 (403...409)	1 (362)	5
	лазурит		1* (813)		1 (695)	2
	агат	2 (207...223в)	4 (419...429)	2 (60); 1 (131–168); 2 (271); 2 (403...409)	1 (252)	14
	обожж. стеатит		1 (413); 1 (419...429)			2
	кварц-кristобалит		1 (813)			1
IA'1	глинистый сланец				36* (252)	36
	«фаянс»		1 (419...429)		14 (41); 1 (440)	16
IB1	золото	1* (207...223в)				1
	бирюза	642* (207...223в)	1* (813)			643
	лазурит	56* (207...223в)				56
	мрамор. известняк		1 (182...198); 2 (198)	2 (131–168)		5
	терракота				1 (200)	1
	«фаянс»		146* (182...198); 1+3* (413); 62* (419...429); 6* (813)	23* (403...409)	28* (252); 4* (705)	273
	металл		1 (198)			1
IB1	«фаянс»	1+1* (207...223в); 1 (213...220г); 1 (220)	44 (43); 12 (45); 2 (46); 18* (419...429)		238* (252); 372* (705)	690
	слоновая кость	17 (207...223в)				17
	белый камень	34 (207...223в)				34
	бирюза	2* (893)				2
	лазурит	33 (207...223в)	2 (45); 2 (46); 1* (419...429); 1* (813)	15 (131–168)		54
	мрамор. известняк		42 (182...198)	151 (131–168)		193
	известняк		2 (198)			2
	зеленый камень			4 (131–168)		4
	серый камень		37 (182...198)			37
глинист. сланец		2 (419...429)			2	
IA2	бирюза	1 (207...223в)				1
	агат, халцедон	6 (207...223в)	1 (182...198); 1 (383)		2 (252)	10
	«фаянс»		2 (419...429)			2
IA'2	«фаянс»		3 (48); 44 (419...429)	5 (131–168)	2 (41)	54
	кварц-кristобалит		1 (413)			1
	кость (?)			1 (403...409)		1
IB2	бирюза		1 (196)			1
	агат		1 (6); 1 (182...198); 2 (419...429)	30 (60)		34
	сердолик		1 (197)			1
	известняк	1 (110–123)				1
	стекло (?)				61 (721)	61
«фаянс»		2 (419...429)	2 (60)		4	

Типы	Периоды Материал	Среднее НМЗ V			Позднее НМЗ V Алтын 0 и позднее	Всего:
		Раннее НМЗ V Алтын 3	Алтын 2	Алтын 1		
IB2	сердолик			17 (60)	1 (212)	18
IA3	агат			1 (258)		1
IA4	лазурит с золотой оковкой			1 (60)		1
IB4	доломит?				1 (252)	1
ШБ1	«фаянс»			1 (60)		1
	«фаянс» с золотой обтяжкой			4 (60); 2 (105)		6
	сердолик		1 (419...429)			1
ШВ1	лазурит	1 (207...223в)				1
	сердолик	11 (207...223в)	3 (182...198)	4 (60)	1 (252)	19
	горный хрусталь (?)		3 (182...198)			3
ШБ2	агат, халцедон	1 (207...223в)		1 (60)		2
	«фаянс»				4	4
ШВ2	«фаянс»				2 (41)	2
IVA1	агат, халцедон	10 (207...223в)	4 (182...198); 1 (413)	19 (60); 1 (258); 3 (403...409)	1 (16); 2 (360); 2 (721); 11 (252)	54
	сердолик		1 (419...429)	2 (60)	1 (252)	4
	аргиллит				1 (411)	1
	«фаянс»	1 (207...223в)		1 (131–168)		2
	мрамор, известняк				1 (252)	1
	хлорит			1 (105)		1
	зеленый камень				1 (252)	1
	доломит			1 (105)		1
	кремнистая порода			1 (103)		1
IVA1	известняк (?)				1 (252)	1
	«фаянс» + сланец				1 (705)	1
IVA1	металл + паста + лазурит				1 (252)	1
IVB1	сердолик			9* (60)	3* (705); 1 (734)	13
	лазурит	6 + 4* (207...223в)	3 (813)			13
	металл		1 (813)		1 (252)	2
	«фаянс»		73 (182...198); 77 (195); 3 (196); 66 (198); 4 (419...429)	47 (258); 45 (403...409)	1 (705)	316
IVB1	лазурит	1 (207...223в); 1 (885)	4 (813)			6
IVA2	агат, халцедон	7 (207...223в)	1 (7); 1 (182...198); 1 (419...429)	1 (60); 1 (403...409)	1 (362)	13
	известняк		1 (182...198)			1
	«фаянс»		1 (413); 1 (419...429)			2
IVB2	золото	1 (207...223в)				1
	агат, халцедон	1 (110–123); 2 (213–220г)	1 (182...198); 1 (240); 1 (обл., 813); 1 (419...429)	3 (131–168); 1 (787)		11
	бирюза	3 (207...223в)	1 (196)	3 (60)	2 (362)	9
	«фаянс»		1 (47)		1 (705)	2
	сердолик			1 (105); 1 (403...409)	1 (109); 1 (252)	4
IVB2	бирюза			2 (60)		2
IVA3	агат		1 (419...429)	1 (60)		2
IVB3	сердолик			1 (251)		1
	Всего:	871	965	504	989	3329

По крайней мере к середине периода ранней бронзы относится и появление искусственных высокотемпературных материалов — обожжённого стеатита и кварц-кristобалита. Наиболее ранние пронизка и бусина из обожжённого стеатита найдены в камере — пом. 1 горизонта 6 раскопа 5 (погр. 634...638; Кирчо, Ковнурко 2003: рис. 1, 2, 3; табл. 1 и 2). Изготовление предметов из стеатита (талька) с последующим обжигом известно в Белуджистане,

начиная с неолита (Vidale 1990), и является характерным компонентом технологии изготовления бус древнеиндийской цивилизации Хараппы III тыс. до н. э. (Lal 1997: 179), где найдены специализированные мастерские по изготовлению бус (Rao 1985: 580–581). Бусы из стеатита в Древней Индии изготавливали двумя способами: механической обработкой мягкого камня или путем формовки тонких цилиндров из пасты, которые потом разрезали на бусинки. Тонко отмученную пасту готовили из размельченного в порошок стеатита, а цилиндр формовали вокруг проволоки или нитки. После формовки бусины обжигали при температуре 900–1000°С (Kenoyer 1997: 267).

Широко применялась в хараппских мастерских и техника травления сердоликовых бус, путем нанесения щелочного материала и последующего нагревания бусин, в результате чего на поверхности образовывался рисунок в виде «глаза» (кольца) или цифры «8». Такие бусы импортировались в Сузы и Месопотамию (Les citées oubliées de l'Indus... 1988: 143). Сердоликовые бусы с травлением из захоронений времени среднего и позднего НМЗ V Алтын-депе (погр. 197, 105, 403...409, 252), скорее всего, являются хараппским импортом.

Несколько сложнее обстоит дело с бусами из обожженного стеатита, которые также можно было бы считать импортными, тем более что округлая (подвосьмиугольная) плоская бусина из стеатита — единственная точно зафиксированная на Алтын-депе и по форме близка плоским сердоликовым бусинам с травлением древнеиндийского происхождения. Однако в захоронениях и культурных слоях Алтын-депе широко представлена ещё одна группа предметов, которые, по данным рентгенометрического анализа, изготовлены из мягких осадочных кремнистых пород (диатомит, трепел) с последующим высокотемпературным обжигом (Кирчо, Ковнурко 1999: 78; 2003: рис. 1, 1, 4, 5, 7–10, табл. 1 и 2), в результате чего образовывался кварц-кristобалит. Из кремнистых пород изготовлены округлые подшаровидные бусины типа IVB1, пронизки — цилиндрические типа IA1 и плоские прямоугольные с нарезками (с зубчатым краем) типа IA'2, а также антропоморфная статуэтка, печать и нашивная бляшка, причём статуэтка и крестовидная печать-штамп (см. ниже с. 408) несомненно имеют местное происхождение. Показательно также, что бусы из обожженного стеатита и статуэтка из кремнезёма входили в состав одного и того же комплекса инвентаря (погр. 634...638) времени среднего НМЗ IV.

Таким образом, можно считать, что в период среднего НМЗ IV (возможно, и ранее¹), в результате контактов с древнеиндийской цивилизацией и знакомства с технологией обжига стеатита, на Алтын-депе появляется специализированная технология изготовления изделий из мягких местных пород камня с последующим обжигом, причём достижение длительного и устойчивого высокотемпературного режима (температура фазового перехода кварца в кристобалит превышает 1400°С при нормальном атмосферном давлении) — показатель высокоспециализированного ремесленного производства.

Явно импортными на Алтын-депе материалами являются лазурит и слоновая кость, а также, вероятно, горный хрусталь и стеатит². Однако, бусы простых (цилиндрических и кольцевидной) форм из лазурита представлены в погребениях Южного Туркменистана, начиная с энеолита.

3). Два типа лазуритовых бусин, найденных единично, — это уплощенные трапециевидные бусины (погр. 818) времени раннего НМЗ IV и брусковидная бусина с золотой оковкой (погр. 60) времени среднего НМЗ V. Бусины трапециевидной формы из лазурита известны из материалов погребений в Сузах (Casanova 1994: 137, 138, fig. 11.1, 2), однако там они широко датируются концом IV—III тыс. до н. э. Одна такая бусина входила в ожерелье мужчины — могила 2811 периода I Шахри-Сохте (Sajjadi et al. 2003: tabl. 6, fig. 37, 39, a). Трапециевидные бусины из коричневого камня, стеатита и бирюзы представлены в захоронениях периода ЮЗТ VII могильника Пархай II Юго-Западного Туркменистана (Хлопин 1997: табл. 8, 4; 11, 1; 20: 2), а бусина из сердолика — в камере 116 периода ЮЗТ V (Хлопин 1997: табл. 73: 2). Гипсовые трапециевидные бусины входили в состав браслета мужчины (погр. 17 времени раннего НМЗ III) на Кара-депе (Массон 1960: табл. XVI, 1). Таким образом трапециевидные лазуритовые бусины из погр. 818 вероятно продолжают древнюю традицию изготовления бусин такой формы в Южном Туркменистане.

Брусковидные бусины из лазурита, аналогичные бусине из погр. 60, обнаружены в могильнике А Шахдада (Накemi 1997: 656, тип Нв. 14), а сочетание золота и лазурита в одном изделии уводит нас к художественным традициям Ура (Woolley 1961: 74, fig.). Цилиндрические лазуритовые пронизки с одной или двумя золотыми оковками найдены в могилах 1515, 1607 и 2809 (украшения ребенка, мужчины и женщины) периодов I–II Шахри-Сохте (Sajjadi et al. 2003: 75, tabl. 6; fig. 39, a). Бочковидная лазуритовая пронизка с золотой оковкой в середине входила в состав ожерелья в захоронении периода Гиссар IIB на Тепе Гиссар (Schmidt 1937: 135, Fig. 79, Pl. XXXII, H 2185).

Аналогии округлой плоской золотой бусине с пронизкой в центре из «святыхлиц» Алтын-депе времени раннего НМЗ V представлены в комплексе периода III на поселении Саразм в верховьях Зеравшана (Исаков 1991a: 17) и в ожерелье из «сгоревшего здания» периода Гиссар IIB (Schmidt 1937: 227, 229, Fig. 138, Pl. LXVI, H 2360, H 2361). В составе другого ожерелья из захоронения женщины, так называемой «танцовщицы», также датированного периодом Гиссар IIB, находилась крупная ромбовидная бирюзовая бусина-подвеска со ступенчато вырезанными краями, аналогичная типичному мотиву южнотуркменистанских расписных орнаментов керамики времени НМЗ IV и напоминающая бирюзовые бусины типа IVB'2 из погр. 60 периода Алтын I. Здесь уместно отметить, что,

¹ По наблюдению трасолога Т. А. Шаровской крупные пронизки из захоронений на Кара-депе времени позднего НМЗ II — НМЗ III изготовлены путем формовки (лепки) из пасты неизвестного состава. Пронизки находятся в Государственном Эрмитаже и рентгенометрический анализ (к сожалению, частично разрушающий предмет) не проводился.

² О стеатите см. также в разделе «Предметы туалета».

хотя месторождения бирюзы находятся на территории Ирана и Средней Азии, бирюзовых украшений в захоронениях эпохи энеолита — бронзы Южного Туркменистана вообще, и на Алтын-депе в частности, довольно мало. Это, в основном, отдельные мелкие цилиндрические бусины и пронизки в составе небольших ожерелий или вышивок. Поэтому украшения из бирюзы — ожерелье погр. 296 периода Алтын 10, большое количество бисера, бусины и пронизки в вышивках тканей и вставки на лбу золотого быка из «святылища» периода Алтын 3, две бусины-подвески в погр. 196 периода Алтын 2 и, особенно, пять бусин в погр. 60 периода Алтын 1, а также две крупные бусины и пронизка в погр. 362 периода Алтын 0, видимо, являются показателями высокого статуса или богатства их обладателей.

Пронизки и бусины из кварц-кристаллита — прямоугольные, двояковыпуклые в сечении, с нарезками (типа IA'2) и округлые (типа IVB1), широко представлены в инвентаре погребений Алтын-депе, начиная с периода Алтын 2. Первые входили в состав ожерелий или вышивок, а вторые образовывали пояса или оторочку одежды на бёдрах (погр. 41, 131–168, 195, 198, 258, 403...409, 413, 419...429, 813). За пределами Южного Туркменистана пронизки с зубчатыми краями найдены в погребении времени Гиссар ШВ–С на Тепе Гиссар (Schmidt 1937: 231, tabl. LXIX, H 2856)¹, а также в погр. 224, 340, 351 и 362 могильника А в Шахдаде (Nakemi 1997: 393, No. 2767; 517, No. 4097; 528, Nos. 4194–4199; 539, No. 4284). Причём в ожерельях из захоронений могильника А Шахдада широко представлены и другие типы бус, аналогичные украшениям Алтын-депе, особенно бусины из искусственных минералов, которые определены как белый камень или гипс (Nakemi 1997: 657). Так, в ожерелья, обнаруженные в погр. 340, 351, 362, вместе с прямоугольными пронизками с зубчатыми краями входили также плоские округлые и прямоугольные линзовидные в разрезе бусины и цилиндрические пронизки (Nakemi 1997: 517, No. 4097; 528, Nos. 4194–4195; 539, No. 4284), а в украшениях погр. 351 и 362 находился и многочисленный цилиндрический бисер. В погр. 221 плоская округлая бусина включена в состав ожерелья из мелких золотых и каменных бусин (Nakemi 1997: 390, No. 2714), а в одном из двух ожерелий погр. 365 крупные подквадратные линзовидные в разрезе бусины сочетались с лазуритовыми и металлическими (Nakemi 1997: 543, No. 4311). В погр. 212 находилось ожерелье из агатовых и лазуритовых бус и семи плоских округлых сердоликовых бусин с протравленным кружковым орнаментом (Nakemi 1997: 376, No. 2569), а в погр. 217 и 220 вместе с крупными агатовыми подвесками найдено по две биконические бусины с золотой обтяжкой (Nakemi 1997: 384, No. 2653; 387, 388, No. 2702), идентичные бусинам из погр. 60 и 105 Алтын-депе.

Одиночные округлые бусины из белого искусственного материала, определённого как фритт или стеклянная паста, обнаружены в могилах 2300 и 2600 периода II Шахри-Сохте (Sajjadi et al. 2003: fig. 37, 39, a, tabl. 6). Такие же бусины найдены в погр. 432 могильника Гонур 1 в Маргиане (Salvatori 1995a: 10, fig. 20, 9–11), причём автор раскопок определяет материал как фаянс.

Ожерелье, очень близкое по набору и материалу бусин ожерелью погр. 41 периода Алтын 0, находилось на плечах и шее женщины в камере 45 периода ЮЗТ II могильника Пархай II (Хлопин 2002: 63, табл. 94, 4). Здесь представлены цилиндрические витые пронизки с нарезками, а также крестовидные, усечённо-ромбовидные и подквадратные, линзовидные в сечении бусины, материал которых определен как паста и кальцит.

Большая серия бус, аналогичных по формам и составу сырья южнотуркменистанским и, в частности, бусам из погребений эпохи средней бронзы Алтын-депе, представлены в захоронениях могильника Заман-баба в низовьях Зеравшана (Гулямов, Исламов, Аскарлов 1966: 154, 155, рис. 48, табл. VIII, XX), причём крестовидные и другие типы бусин и пронизок изготовлены, по определению Г. Г. Леммлейна, из искусственного камня (каолина).

Таким образом, украшения из бус в погребениях Алтын-депе маркируют три этапа культурных связей Юго-Восточного Туркменистана — контакты с Юго-Восточным Ираном (Шахри-Сохте) и древнеиндийской цивилизацией в эпоху ранней бронзы (трапещиевидные лазуритовые бусины, импорт технологии обожжения камня), дальнейшее развитие этих контактов в эпоху средней бронзы (слоновая кость, сердоликовые травлённые бусины), а также взаимодействие с Юго-Восточным (Шахдад) и Северным (Тепе Гиссар) Ираном в период среднего НМЗ V и активизацию их на позднем этапе средней бронзы, когда фиксируются связи с Древней Индией, Ираном, сумбарской культурой, Маргианой и долиной Зеравшана.

Украшения из металла

Три выпуклые *нашивные* бляхи, изготовленные из тонкого листка металла, найдены в «святылище» — пом. 7 горизонта 3 раскопа 7 периода Алтын 3. Две из них — серебряные, чуть овальные в плане (6,2 x 5,9 см и 5,9 x 5,7 см, высота — 1,3 см и 1,0 см), имеют по две пары дырочек по краю (рис. 18: 40, 41). Третья бляшка², круглая в плане и почти коническая в разрезе (диаметр — 6,0 см, высота — 1,6 см), сохранилась хуже, и неясно, имела ли она дырочки для пришивания (рис. 18: 39). Бляхи, вероятно, входили в состав украшений ткани.

Две округло-овальные *серьги* с несомкнутыми концами найдены в погребальной камере — пом. 47 горизонта 4 раскопа 5 времени позднего НМЗ IV. Одна из них находилась недалеко от височной кости черепа погр. 466, вторая — в заполнении камеры (погр. 487...495а). Серьги согнуты из слегка расплюсченной, круглой в сечении медной проволоки, один конец которой приотрётён, а второй закруглён (рис. 6: 3, 4). Две круглые серьги (рис. 21: 24) из серебряной проволоки (Ag = 92,7 %) найдены на черепе ребёнка (погр. 617) периода Алтын 0.

¹ Интересно, что уже Э. Шмидт указывал, что пронизка с зубчатыми краями и бусина с тремя каналами и зубчатым оформлением краев изготовлены из фритта (frit) — спекшейся стеклянистой смеси, выделяя эти бусы по материалу (Schmidt 1937: 231).

² Химический анализ не производился из-за плохой сохранности, бляхи находятся в Национальном музее Туркменистана.

Височные кольца (накосники) из круглой в сечении проволоки (толщиной 0,2–0,3 см), имеют диаметр около 2,0 см и заходящие друг за друга концы и различаются по числу оборотов. Два накосника, найденные на черепе женщины (погр. 252; рис. 21: 19, 20), состоят из двух, вложенных одно в другое, колец — в 1,5 и в 2,5 оборота и изготовлены из серебра с добавкой свинца (Pb = 8 %) и меди (Cu = 5,3 %). Ещё два накосника из проволоки (целый свернут в 1,5 оборота и обломок другого; рис. 21: 21, 22) представлены в инвентаре предполагаемого погр. 924а. Оба захоронения относятся к периоду Алтын 0¹.

Кольца, некоторые из которых найдены на фалангах пальцев рук погребённых, распадаются на два типа: I — из проволоки в один оборот, с заходящими друг за друга концами и II — пластинчатые. Все кольца имеют диаметр около 2 см. Кольца типа I представлены двумя вариантами.

Кольца из одинарной проволоки (вариант IA; 8 экз.): одно находилось на безымянном пальце левой руки в погр. 50, одно (Pb = 0,8 %, As = 0,5 %; рис. 19: 11) — в погребальной камере — пом. 124 горизонта 2 раскопа 9 (погр. 419...429; № 23) и три (два металлических, одно серебряное? — рис. 19: 9) — в погребальной камере — пом. 11 горизонта 2 раскопа 9 (погр. 182...198; №№ 10, 40 и 14) периода Алтын 2; ещё три кольца (одно медное? и два золотых — рис. 20: 6, 7) найдены на фаланге безымянного пальца правой руки погр. 60 (вероятно, захоронения женщины) периода Алтын 1.

Кольцо из двойной проволоки (вариант IB) — найдено в погребальной камере — пом. 11 горизонта 2 раскопа 9 (погр. 182...198; № 46 — рис. 19: 10) периода Алтын 2.

Три пластинчатых кольца типа II обнаружены в погребальной камере — пом. 124 горизонта 2 раскопа 9 (погр. 419...429; рис. 19: 12–14) периода Алтын 2. Одно из них (№ 21; As = 1,3 %) имеет ширину 0,7 см, другое (№ 22; Bi = 1,8 %, As = 3,2 %) — 0,3 см, а третье (№ 24; из высокопробного серебра, Ag = 93 %), шириной 0,4 см, украшено снаружи поясом косых насечек.

Обломок круглого *браслета* (Pb = 1,5 %, Fe = 0,5 %) диаметром около 7,5 см (табл. 66А: 3), изготовленного из литого, круглого в сечении прутка диаметром 0,2 см, найден рядом с перезахоронением костей (погр. 334–343) времени среднего НМЗ IV.

В инвентарь предполагаемого погр. 924а периода Алтын 0 входила массивная медная *булавка* (длиной > 10 см, диаметр стержня — 0,7 см) с обломанным навершием (рис. 21: 10).

Единственная на Алтын-депе *бистиральная щитковая булавка* находилась в захоронении времени раннего НМЗ IV — на груди девочки-подростка (погр. 736). Булавка имеет длину 14,6 см, толщина стержня — около 0,5 см; завершение состоит из двух симметричных спиралей в четыре оборота; щиток вытянуто-ромбовидный (шириной 1,3 см), слегка выпуклый (рис. 4: 4). Булавка из низкокачественного серебра (Ag = 22 %) является импортом из Юго-Западного Туркменистана, где такие булавки широко представлены в погребениях могильника Пархай II периодов ЮЗТ VI–IV (Хлопин, Хлопина 1979: рис. 3, 3; Хлопин 2002: табл. 3, 3; 7, 5; 13, 4; 40, 2–4; 43, 4; 56, 2, 3).

Предметы туалета

Косметические сосуды из камня

Помимо бытовых керамических сосудов, в состав инвентаря погребений на Алтын-депе часто входили и небольшие сосуды из камня, металла и керамики, которые служили, вероятно, для растирания² и хранения косметических средств.

Каменные сосуды во многом индивидуальны, однако по формам, технике изготовления и характеру обработки поверхности их можно разделить на шесть групп (рис. 23).

1. *Конический стаканчик* ($d_1 = D = 6,3$ см, $d_3 = 3,3$ см, $H = 5,7–6,1$ см, $H/D \sim 1$) с приотрённым венчиком (рис. 23: 1) изготовлен из мраморовидного известняка с помощью вращающегося инструмента, представлен в инвентаре погр. 626 времени позднего НМЗ IV.

Крупная *коническая чаша* ($d_1 = D = 19$ см, $d_3 = 6$ см, $H = 10,5$ см, $H/D = 0,55$; табл. 85Б: 5) из мраморовидного известняка найдена в верхнем слое заполнения погребальной камеры — пом. 47 горизонта 4А раскопа 5. Её отношение к инвентарю захоронений в камере точно не установлено, а назначение (косметическое или иное) неизвестно.

2А. Небольшая *полусферическая плошка* ($d_1 = D = 4,0–4,3$ см, $H = 1,1–1,3$ см, $H/D \sim 0,3$) с плоским подпиленным венчиком и округлым дном (рис. 23: 2; вторичное использование обломка дна более крупного сосуда из мраморовидного известняка) находилась рядом с погребальной камерой — пом. 47 горизонта 4Б раскопа 5 (погр. 487...495а) времени позднего НМЗ IV.

2Б. Миниатюрный *двойной сосуд* (рис. 23: 3) из полусферических не сообщающихся чашечек разного размера с уплощённым краем венчиков (большая чашечка — $d_1 = 4,0$ см, $D = 4,8$ см, $d_3 = 1,7$ см, $H = 3,0–3,2$ см, $[h_1 + h_2] = 1,0$ см, $h_3 = 2,0–2,2$ см, $H/D \sim 0,6$; меньшая чашечка — $d_1 = 3,6$ см, $D = 4,2$ см, $d_3 = 1,6$ см, $H = 2,6–2,8$ см, $[h_1 + h_2] = 0,5$ см, $h_3 = 2,1–2,3$ см, $H/D \sim 0,6$) изготовлен «вручную» из мраморовидного известняка, найден в погр. 626 времени позднего НМЗ IV.

¹ Из «клада 2» (вероятно, разрушенного погребения времени позднего НМЗ V — Кирчо 2000: 76 и рис. 2), найденного А. Ф. Ганялиным на «Раскопе вышки» Алтын-депе, происходят три накосника: два — в три оборота, а ещё один — в два оборота (Кузьмина 1966: табл. XIV, 62; Ганялин 1967: 216, рис. 6, 21, 22).

² В коллекции находок Алтын-депе эпохи средней бронзы представлены миниатюрная подцилиндрическая плошка-ступка и пестик для растирания красной краски, изготовленные из мраморовидного известняка (Коробкова 2001: рис. 16, 1, 2).



Рис. 23. Каменные косметические сосуды из погребений Алтын-депе

1, 3, 6 — погр. 626; 2 — рядом с камерой — пом. 47 горизонта 4Б раскопа 5 (погр. 487–495, 495а);
 4 — погр. 252; 5, 13 — погр. 813; 7, 21 — погр. 510–511; 8 — погр. 634/637, 635, 636, 638;
 9 — погр. 677; 10, 11 — погр. 845; 12 — погр. 43–56, 56а; 14 — погр. 803–811, 816; 15 — погр. 310;
 16, 17 — погр. 487–495, 495а; 18 — погр. 627; 19, 20 — погр. 894–901; 22, 25 — погр. 296;
 23 — погр. 736; 24 — пом. 33, горизонта 9, раскопа 5; 26 — погр. 828; 27 — рядом с погр. 278

Fig. 23. Stone cosmetic vessels from burials at Altyn-Depe

1, 3, 6 — burial 626; 2 — near the chamber — room 47 of horizon 4B at Excavation 5 (burials 487–495, 495a);
 4 — burial 252; 5, 13 — burial 813; 7, 21 — burials 510–511; 8 — burials 634/637, 635, 636, 638;
 9 — burial 677; 10, 11 — burial 845; 12 — burials 43–56, 56a; 14 — burials 803–811, 816; 15 — burial 310;
 16, 17 — burials 487–495, 495a; 18 — burial 627; 19, 20 — burials 894–901; 22, 25 — burial 296;
 23 — burial 736; 24 — room. 33 of horizon 9, Excavation 5; 26 — burial 828; 27 — near burial 278

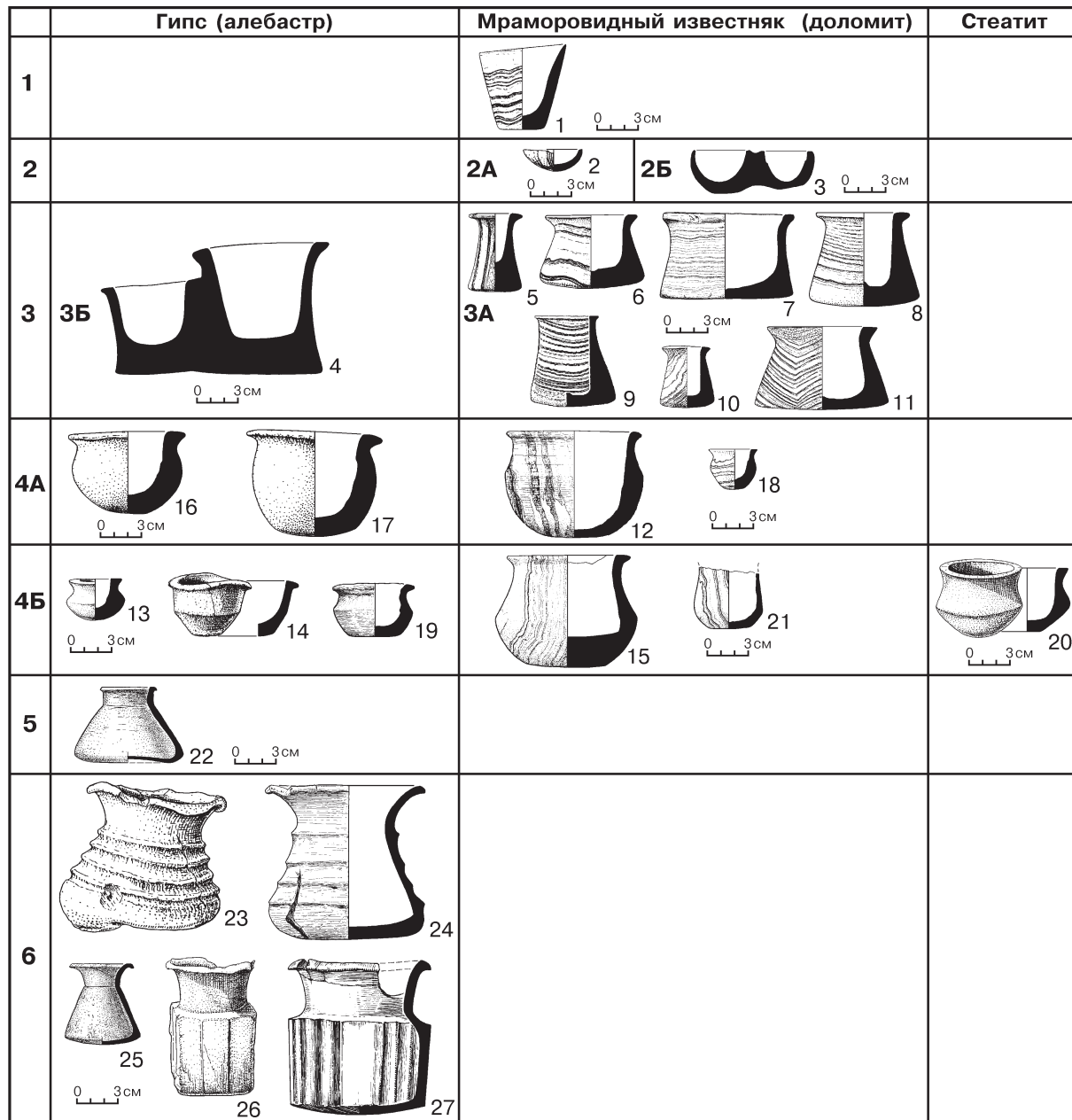
3А. *Подцилиндрические*, расширяющиеся книзу стаканы с утяжелённым, слегка выпуклым дном и уплощённым, чётко выступающим наружу подтреугольным венчиком (табл. XXV и рис. 23: 5–11)¹, изготовлены из мраморовидного известняка с помощью вращающегося инструмента. Сосуды представлены в инвентаре погребений и в погребальных камерах времени НМЗ IV, а миниатюрный стаканчик наиболее вытянутых пропорций ($H/D = 1,5$) — в погр. 813 периода Алтын 2. Судя по описанию, к этой группе относится и сос. 2 из перезахоронения костей (погр. 61...65а) времени позднего НМЗ IV.

Точно такие же стаканы из мраморовидного известняка найдены в коллективном захоронении времени позднего НМЗ IV в IV ярусе шурфа на поселении Хапуз-депе (Сарианиди 1964: 61, рис. 15: 37) и в слоях времени НМЗ IV поселения Улуг-депе (Masson, Sarianidi 1972: Pl. 35, *внизу*).

3Б. *Двойной сосуд* из подцилиндрических (вогнутых в средней части) не сообщающихся ёмкостей разного размера (рис. 23: 4) с уплощёнными, выступающими наружу подтреугольными венчиками и плоским дном (большая ёмкость — $d_1 = 9,8–10,0$ см, $d_2 = 5,5–6,0$ см, $D \sim 6,8$ см, $d_3 = 7,8–8,3$ см, $H = 9,2$ см, $h_1 = 0,8$ см, $h_2 = 3,4$ см, $h_3 = 5,0$ см, $H/d_1 \sim 1,1$; меньшая ёмкость — $d_1 = 6,7–7,2$ см, $d_2 = 5,5–6,0$ см, $D = 4,2–4,7$ см, $d_3 = 5,0–5,5$ см, $H = 6,3$ см, $h_1 = 0,5$ см, $h_2 = 2,3$ см, $h_3 = 3,5$ см, $H/d_1 \sim 0,9$) изготовлен «вручную» из гипса, представлен в инвентаре погр. 252 периода Алтын 0.

4. Небольшие *чаши* с округлым (вариант 4А) или подбиконическим (вариант 4Б) туловом, уплощённым дном и плоским (рис. 23: 13, 15–18, 20) или чуть скошенным наружу (рис. 23: 12, 14, 19) подтреугольным венчиком. Чаши изготовлены из гипса, мраморовидного известняка и стеатита с помощью вращающегося инструмента и представлены в погребениях и погребальных камерах времени позднего НМЗ IV (табл. XXV: 16–20), а также раннего и среднего НМЗ V (периоды Алтын 3 и 2; табл. XXV: 12–15). Видимо, в эту же группу входят и сосуды из мраморовидного известняка — чаша (вариант 4А?), найденная в погр. 892 периода Алтын 3, и сосуд с обломанным венчиком (вариант 4Б?; табл. XXV и рис. 23: 21), обнаруженный в погребальной камере времени среднего НМЗ IV. Судя по описанию, к чашам варианта 4Б относится также сос. 1 из перезахоронения костей (погр. 61...65а) времени позднего НМЗ IV.

5. Приземистый *флакон* с коническим туловом, низким подцилиндрическим горлом и отогнутым наружу подтреугольным венчиком (табл. XXV и рис. 23: 22) изготовлен «вручную» из розового гипса. Флакон найден в погр. 296 времени позднего НМЗ III. Аналогичные сосуды из белого гипса происходят из культурного слоя и коллективного захоронения в погребальной камере времени Кара 1А на поселении Кара-депе (Массон 1982: 42, табл. XXI, 23, 24).

6. *Горшковидные флаконы* с выраженным раструбообразным горлом и отогнутым наружу подтреугольным венчиком представлены сосудами с коническим, расширяющимся книзу (вариант 6А; табл. XXV и рис. 23: 23–25), кубическим (вариант 6Б; табл. XXV и рис. 23: 26) или подцилиндрическим (вариант 6В; табл. XXV и рис. 23: 27) туловом и чуть выпуклым дном. Сосуды изготовлены «вручную» из белого гипса и часто имеют рельефную наружную поверхность тулова (орнамент в виде горизонтальных или вертикальных желобков или вертикальных углублённых линий); представлены только в погребениях времени позднего НМЗ III — раннего НМЗ IV. Крупные горшковидные флаконы конца эпохи позднего энеолита — начала ранней бронзы (табл. XXV: 23, 24, 27), обнаруженные в погр. 736, в предполагаемом комплексе погребального инвентаря в пом. 33 горизонта 9 раскопа 5, а также сосуд, находившийся на сырцовом основании очага рядом с погр. 278, могли служить как для хранения косметики, так и особых жидкостей (масла?) для возлияний. Отметим, что на сырцовом основании очага в центре «святилища» — пом. 7 горизонта 3 раскопа 7 периода Алтын 3 также стоял сосуд — керамический кубок (табл. 42).

Таким образом, самые древние косметические сосуды в инвентаре погребений Алтын-депе — это флаконы (группы 5 и 6) конца эпохи позднего энеолита — начала ранней бронзы (периоды Алтын 10–8) и наиболее архаичные по материалу (мягкий гипс), «ручной» технике изготовления и обработки поверхности². В эпоху ранней бронзы (периоды Алтын 8–4) для производства сосудов начинают использовать более твёрдый мраморовидный известняк, крупные конкреции которого, видимо, сравнительно легко обрабатывались только с помощью токарного инструмента³. Появляются сосуды группы 3А — по форме тулова близкие флаконам (расширяющийся книзу устойчивый конус) с плоским подтреугольным венчиком. Дальнейшее усовершенствование техники обработки ведет к появлению на позднем этапе ранней бронзы (или несколько раньше) сосудов группы 4 — чаш с таким же плоским или чуть скошенным наружу подтреугольным венчиком, но уже с выпуклым в середине⁴ или биконическим туловом.

¹ Близкую форму имеет и «фаянсовый» стаканчик (Ганялин 1967: рис. 6: 26) из «клада 2» (вероятно, разрушенного погребения времени позднего НМЗ V — Кирчо 2000: 76 и рис. 2).

² Крупным конкрециям кристаллического гипса оббивкой и подтеской придавалась форма цилиндра. Такие заготовки для сосудов найдены во дворах горизонта 9 раскопа 5 Алтын-депе конца периода позднего энеолита. По наблюдениям трасолога Т. А. Шаровской дальнейшую формовку сосуда и обработку поверхности вели путем выскабливания, шлифовки и полировки.

³ Единственное исключение — двойной миниатюрный сосуд из мраморовидного известняка (погр. 626 времени позднего НМЗ IV) из-за своей формы был изготовлен «вручную». Однако, сосуды, даже изготовленные с помощью вращающегося инструмента, по высоте неровные или внутренняя ёмкость находится не совсем в центре.

⁴ Ранние чаши варианта 4А, найденные в камере — пом. 47 горизонта 4Б раскопа 5, изготовлены из гипса. Возможно, новая техника обработки осваивалась на более мягком материале.

Таблица XXV

Размеры (см) и пропорции каменных сосудов групп 3А, 4–6¹

№	Периоды	Вар-ты	Место находки	d ₁	d ₂	D	h ₁	h ₂	h ₃	H	H/D
5.	Алтын 2	3А	погр. 813, сос. 3	3,8	2,6	3,8	0,6	4,6	0,5	5,7	1,5
6.	Алтын 4	3А	погр. 626, сос. 4	6,7	5,5	7,6	1,0	3,5	0,7	5,2	0,7
7.	Алтын 5	3А	погр. 510–511, сос. 6	9,5	8,0	9,6–10,0	0,9	4,5	0,5	5,9	0,6
8.	Алтын 6	3А	погр. 634...638, сос. 4	6,8	5,5	7,7–8,1	0,8	5,6	0,5	6,9	0,9
9.	Алтын 7	3А	погр. 677, сос. 4	4,6	4,0	6,3	0,5	5,7	0,3	6,5	1,0
10.	Алтын 8	3А	погр. 845, сос. 8	3,5	2,7	3,9	0,7	3,2	0,5	4,4	1,1
11.	Алтын 8	3А	погр. 845, сос. 7	8,0	6,7	9,6	1,1	4,4	0,5	6,0	0,6
12.	Алтын 2	4А	погр. 43...56а	10,0	9,0	10,2	1,2	2,0	4,5	7,7	0,75
13.	Алтын 2	4Б	погр. 813, сос. 4	4,0	3,3	4,3	0,7	0,9	1,4	3,0	0,7
14.	Алтын 2	4Б	погр. 803... 816, сос. 2	6,0–6,2	5,0	4,8	0,5	1,4	1,8–2,0	3,7–3,9	0,6
15.	Алтын 3	4Б	погр. 310, сос. 1	8,5	7,0	9,0	0,8	3,8	3,0	7,6	0,8
16.	Алтын 4	4А	погр. 487...495а, сос. 6	8,4	7,2	7,9	1,3	1,7	3,0	6,0	0,7
17.	Алтын 4	4А	погр. 487...495а, сос. 5	9,7	8,1	8,9	1,2	2,5	4,1	7,8	0,8
18.	Алтын 4	4А	погр. 627, сос. 9	3,4	3,0	3,4	0,6	0,8	1,6	3,0	0,9
19.	Алтын 4	4Б	погр. 894–901, сос. 8	6,0	4,8	5,7	0,9	1,2	1,7	3,8	0,6
20.	Алтын 4	4Б	погр. 894–901, сос. 4	5,8	5,0	6,2	1,1	1,4	2,0	4,5	0,7
21.	Алтын 5	4Б?	погр. 510–511, сос. 3	–	–	5,0	–	>2,6	1,9	>4,5	>0,9
22.	Алтын 10	5	погр. 296, сос. 2	4,0	3,5	7,6	1,0	3,5	0,8	5,3	0,7
23.	Алтын 8	6А	погр. 736	10,3	6,3–6,5	10,5–11	2,3–3,0	5,2–5,7	1,0–2,5	9,0–10,7	0,9
24.	Алтын 8	6А	Р. 5, гор. 9, пом. 33	11,5	7,1	11,0	2,8	6,5–7,0	1,3–1,8	11,1	1,0
25.	Алтын 10	6А	погр. 296, сос. 1	4,5	2,4	5,3	1,6	3,8	0,4	5,8	1,1
26.	Алтын 8	6Б	погр. 828	7,8	~5,0	5,5 x 5,5	3,7	6,3	0	10,0	1,3
27.	Алтын 9	6В	рядом с погр. 278	10,7	8,0	10,7	4,3	6,2	0,5	11,0	1,0

Наибольшее распространение на Алтын-депе косметические сосуды из камня имели в эпоху позднего энеолита и ранней бронзы — найдены в захоронениях девочки-подростка (погр. 736 — флакон), девушки (погр. 626 — конический и цилиндрический стаканы и двойной сосуд), молодой (погр. 296 — два флакона) и пожилых женщин (погр. 627 — чашечка; 677 — стаканчик; 745 — два стаканчика), а также в погребальных камерах (погр. 634...638 — стакан; погр. 510–511 — стакан и чаша; погр. 487...495а — две чаши и плошка; погр. 894–901 — захоронения трёх детей, девочки-подростка и четырёх женщин разного возраста — две чаши) и в перезахоронении костей (погр. 61...65а — два сосуда вероятно, стаканчик и чаша). В инвентаре захоронений эпохи средней бронзы туалетные каменные сосуды представлены сравнительно редко — в погр. 310 (захоронение взрослого — чаша) периода Алтын 3, а также в погр. 813 (захоронение ребёнка — стаканчик и чаша) и в двух погребальных камерах (погр. 803...816 и 43...56а — по одной чаше) периода Алтын 2. Такие сосуды практически отсутствуют в погребениях периодов Алтын 1 и 0 (единственное исключение — погр. 252 — захоронение женщины с архаичным двойным сосудом из гипса). В конце эпохи ранней бронзы в связи с усовершенствованием гончарного производства (формовка на гончарном круге быстрого вращения и освоение высокотемпературных режимов обжига в двухъярусных гончарных печах) улучшается прочность и водонепроницаемость посуды. В это время появляются косметические двойные сосуды из керамики (погр. 520), а в эпоху средней бронзы — горшочки-флаконы и флаконы (керамические и металлические)², которые, видимо, почти полностью вытесняют каменные.

Сосуды группы 1–4 из разных пород камня имеют широкий круг аналогий в материалах III — начала II тыс. до н. э. Ирана и Афганистана (Сузы, Шахри-Сохте, Шахдад, Тепе Яхья, Тепе Гиссар, Мундигак и др., см. сводку: Casanova 1991), представлены они и в могильнике Гонур 1 (Сарианиди 2001: табл. 9, 1, 3; 21, 4, 10, 11, 13; 2002: рис. на с. 134–135). Однако гипсовые флаконы группы 5 и 6А известны только на Кара-депе и Алтын-депе (Массон, Кирчо 1999: рис. 1; Коробкова 2001: рис. 21, 2, 3, 10), а обломок флакона варианта 6В встречен на поселении Геоксюр 1 (Сарианиди 1965б: табл. XXVI, 13). Флаконы с кубическим резервуаром (близкие варианту 6Б, но без орнамента) найдены на Алтын-депе и Улуг-депе в напластованиях эпохи ранней бронзы (Kircho 1988: fig. 14, 15; Masson, Sarianidi 1972: Pl. 35, *вверху*) и на Шахри-Сохте (Tosi 1969: fig. 42, с; 234; Salvatori, Vidale 1997: 76, fig. 248, 12), а фрагмент гипсового сосуда с кубическим (а не пятигранным, как предполагал Ж.-М. Касаль) туловом —

¹ Номера сосудов в таблице XXXV соответствуют номерам на рис. 23.

² Керамические сосуды из погребений Алтын-депе, предположительно атрибуированные как косметические, были рассмотрены в разделах «Керамика эпохи ранней бронзы» и «Керамика эпохи средней бронзы».

в слоях Мундигака периода IV, 2 (Casal 1961: Fig. 134, 15). Наиболее ранние в Южном Туркменистане захоронения, в инвентаре которых представлены гипсовые сосуды (подцилиндрические без горла), обнаружены на поселении Геоксюр I (сосуд с вертикальным рифлением наружной поверхности в погр. 2 толоса А — Сарияниди 1965б: 14, рис. 11, 1; сосуд в толосе О — Сарияниди 1965а: 104) и относятся к началу эпохи позднего энеолита. Этим же временем датируется и единственный сосуд из алебаstra в могильнике Пархай II Юго-Западного Туркменистана, найденный в камере 19 периода ЮЗТ-V, синхронизируемого И. Н. Хлопиным с концом периода НМЗ II — самым началом НМЗ III (1997: 110, 115, табл. 68, 2).

Сосуды из металла и терракоты

Косметическими, вероятно, были и два металлических сосуда — медная коническая «сковорода» с длинной ручкой (рис. 20: 8) из погр. 4 периода Алтын I и открытая овальная чашечка (рис. 21: 18) из предполагаемого погр. 924а периода Алтын 0. В сосуде с ручкой могли разогревать косметические мази. Во всяком случае, бытовое использование столь небольших сосудов («сковорода» с ручкой: высота — 3,2 см, диаметр устья — 11,0–11,5 см, диаметр дна — 7,5 см, длина ручки — 11,0 см; чашечка: высота — 1,9 см, размеры устья — 7,8 x 7,0 см) предположить трудно.

Аналогичные «сковородки» найдены в захоронениях Сибири и Мергара VIII в Белуджистане (Les citées oubliées de l'Indus... 1988: 122, No. 144), а округлая металлическая чашечка представлена в погр. 37 могильника Гонур I (Salvatori 1994: 19, fig. 10, 10).

Терракотовый сосуд — лепная двухчастная подпрямоугольная коробочка (рис. 18: 13) из погребальной камеры — пом. 371 горизонта 3 раскопа 9 видимо сопровождала погр. 892 (захоронение предположительно женщины) периода Алтын 3. Размеры коробочки: длина — 14,5 см, ширина — 6,8–7,0 см, высота — 4,5–4,7 см; внутри коробочка разделена перегородкой почти пополам (размеры ёмкостей — 7,0 x 7,0 см и 7,5 x 6,8 см). По аналогии с двойными каменными сосудами коробочка из двух небольших подквадратных ёмкостей, вероятно, также представляла собой туалетный сосуд.

Предметы туалета из металла

Косметические стержни с каплевидным утолщением на одном конце и навершиями различной формы на другом, входили в инвентарь десяти погребений, причём почти исключительно захоронений женщин и девочек (погр. 296, 736, 845, 884, 252, 721)¹. Изделия имеют длину 13,5–19,5 см и диаметр стержня 0,4–0,6 см; утолщение на нижнем конце обычно хорошо выражено (длина — 1,7–3,0 см, диаметр — 0,5–0,8 см). После неоднократных находок таких стержней вставленными внутрь небольших косметических флаконов, их функциональная принадлежность не вызывает сомнений. Они служили для подведения глаз краской, в состав которой, судя по остаткам массы во флаконе из погр. 721, входил свинец. Стержни из захоронений Алтын-депе по форме наверший разделяются на четыре типа. 1). Стержни с навершиями-лопаточками представлены в погребениях времени позднего НМЗ III (погр. 296; рис. 3: 1), раннего НМЗ IV (погр. 736; рис. 4: 5), среднего (погр. 884 периода Алтын 2; рис. 19: 8) и позднего НМЗ V (погр. 695 периода позднее Алтын 0; рис. 21: 12). 2). Стержни с навершиями в виде плоских ступенчатых ромбов находились в погребениях времени раннего НМЗ IV (погр. 828, 845; рис. 4: 6, 7). 3). Стержни с копьевидным навершием обнаружены в погребениях времени позднего НМЗ IV (погр. 626 — плоское навершие; рис. 6: 1) и позднего НМЗ V (погр. 252 и 721 периода Алтын 0 — линзовидные в сечении навершия; рис. 21: 11, 13). 4). Стержень с навершием в виде головы козла найден в погребении времени позднего НМЗ V (погр. 109 периода позднее Алтын 0; рис. 21: 14).

Технологически наиболее сложными являются стержни с копьевидными (линзовидными в разрезе) навершиями из погр. 252 и 721, а также стержень с головой козла. Такие навершия отлиты по восковой модели вместе со стержнем, тогда как остальные могли быть изготовлены кузнечной обработкой — расковкой верхнего конца стержня и последующей шлифовкой и вырубанием кусочков металла (для ступенчатого ромба). Изготовлены стержни из меди, обычно с небольшими (до 2 %) добавками свинца и мышьяка; стержень с навершием в виде головы козла из погр. 109 отличается высоким содержанием свинца (Pb = 7 %) и мышьяка (As = 8 %).

В захоронениях косметические стержни находились за затылком (погр. 695 и в скоплении инвентаря погр. 252 и 845), у головы в сосуде (погр. 721), у левой кисти (погр. 296), перед руками (погр. 884), на груди (погр. 109 и 736).

Самые ранние косметические стержни с утолщением на конце и навершиями в виде загнутого конца, лопаточки или конуса найдены в захоронениях конца среднего — начала позднего энеолита на поселениях Илгынылы-депе (Solo-yuova, Yegor'kov, Galibin, Berezkin 1994: fig. 2, 1), Геоксюр I (Сарияниди 1965б: рис. 11, 5, 17–20), Кара-депе (Массон 1960: табл. XV, 9–12) и в слоях Саразма периода II (Исаков 1991а: вклейка). Стержень с биспиральным навершием представлен в Мундигаке периода II, 3 (Casal 1961: fig. 139, 4), а аналогичные ему по технике изготовления навершия стержни² — в могилах 200 и 1900 периода I и II Шахри-Сохте (Piperino, Tosi 1975: fig. on page 195, внизу, A; Sajjadi et al. 2003: tabl. 7, fig. 36, c, type 2). Стержни с навершиями в виде в ступенчатых ромбов найдены на поселении Саразм

¹ Погр. 109, 828, 924а не имеют антропологических определений, а в погр. 695 захоронен предположительно мужчина. Ещё один стержень с навершием в виде плоского ступенчатого ромба найден в предполагаемом комплексе погребального инвентаря в пом. 33 горизонта 9 раскопа 5 (табл. 134: 14), а стержень с обломанным навершием был вставлен в металлический флакон из «клада 2» (Кирчо 2000а: рис. 7, 7).

² Навершия сделаны путем разрубания верхней части стержня пополам и закручивания спиралей. Однако если навершие стержня из Мундигака просто биспиральное (причём спирали закручены внутрь, а не наружу), то навершие стержня из могилы 200 Шахри-Сохте представляет собой сложную композицию — каждый отрезок стержня закручен и перекрещен так, что образуется симметричная фигура из пяти петель с обеих сторон.

(Исаков 1991б: рис. 23, 2), в Мундигаке периода IV, 1 (Casal 1961: fig. 140, 19) и в могиле 1605 периода III Шахри-Сохте (Sajjadi et al. 2003: tabl. 7, fig. 36, c, type 4). Кроме того в могилах 1400, 1405, 1615 и 1408 периодов II–IV Шахри-Сохте представлены стержни с навершиями в виде горизонтально вытянутых ромбов (в том числе, со ступенчато вырезанными краями) и лопаточек (Sajjadi et al. 2003: tabl. 7, fig. 36, c, type 3a, 3b and 5). Стержень с навершием-лопаточкой находился у ног мужского погребения периода ЮЗТ II в камере 45 могильника Пархай II Юго-Западного Туркменистана (Хлопин 2002: 63, табл. 94, 2). Найлены такие стержни и в захоронениях могильника Заман-баба (Гулямов, Исламов, Аскарлов 1966: 159, 160, табл. V, 4; XVI, 1–5, 10, 11, 13–16, 18). Стержни с копьевидным навершием известны на поселении Гонур I (Сарианиди 2002: рис. на стр. 108 и 109, вверху, справа). Необходимо отметить также не только типологическую, но и стилистическую идентичность стержней с навершиями в виде головы козла из погр. 109 Алтын-депе и из погр. 869, 1495, 1157 могильника Гонур I (Сарианиди 2001: 61, табл. 25, 6, 7).

Бронзовые, деревянные, костяные (из слоновой кости) и даже стеклянные (поздние) косметические стержни или палочки для подведения глаз («kohl stick») широко представлены в Древнем Египте по крайней мере со второй половины IV тыс. до н. э. (Egypt's Golden Age... 1982: 221, Nos. 269–271), причём лопаточки на конце палочек (стержней) служили для смешивания краски.

Металлические изделия, условно называемые «лопаточками» или «шпателями», представляют собой плоско раскованный «клинок» с закруглённым концом и черенком или, скорее, небольшой ручкой с утолщением на конце, напоминающим утолщение на конце косметических стержней. «Лопаточки» найдены в захоронении женщины (погр. 252; рис. 21: 7) и в предполагаемом погр. 924а (рис. 21: 6) периода Алтын 0. Изделие из погр. 252 имеет чуть изогнутый тонкий, плоско раскованный «клинок» с приострѐнными краями и почти прямое, слегка закруглённое «лезвие» на конце (длина «клинка» — 13,7 см, ширина — 5,4 см); плечики плавно округлые; черенок — округлый в сечении стержень (диаметром 0,5 см и длиной 6,1 см) с утолщением (диаметром 0,65 см) на конце. «Лопаточка» из погр. 924а (рис. 21: 6) имеет плоский суживающийся к закруглённому концу «клинок» длиной 11,5 см и шириной 4,8 см; плечики округлые, несимметричные; черенок чуть сплюснутый (длина — > 3 см, толщина — 0,6 x 0,4–0,5 см). Аналогичные изделия найдены в погребениях могильников Тахтабазар (погр. 9 — Удеумуратов 1993: табл. 10, рис. 32, 5), Гонур I (погр. 37 — Salvatori 1994: fig. 11, 7; и ещё около 20 погребений — Сарианиди 2001: с. 57, табл. 20, 9–12, приложение 1) и в так называемом «кветтском кладе» — богатом захоронении в Белуджистане (Les citées oubliées de l'Indus... 1988: 125, Nos. 158), где «лопаточка» имеет витую рукоятку. Точное назначение «лопаточек» неизвестно, они входили в состав туалетного набора женских захоронений и, видимо, служили орудием женского туалета.

Зеркала найдены двух типов: I — круглое, несколько вогнутое и II — круглое, несколько вогнутое, с плоской ручкой. Два круглых зеркала I типа представлены в инвентаре захоронений женщины и девочки-подростка (погр. 845 и 736; рис. 4: 8, 9) времени раннего НМЗ IV. Зеркало из погр. 845 украшено по краю зигзагообразным орнаментом, нанесѐнным штампом с шестью тупыми подквадратными на концах зубцами. Обратная сторона зеркала сохранила отпечатки ткани косоугольного переплетения, которая видимо находилась между металлической частью зеркала и его основой. По этим отпечаткам можно предполагать, что круглые зеркала без ручек, скорее всего крепились на деревянную основу, которая, возможно, имела ручку. Ещё два зеркала I типа входили в состав инвентаря погребений времени позднего НМЗ V (погр. 721 — захоронение женщины, и погр. 924а периода Алтын 0; рис. 21: 16 и 17). На краю зеркала из погр. 721 прослеживается по крайней мере одна пара дырочек, видимо, для закрепления гвоздиками на органической основе. Зеркала I типа имеют диаметр 6,5–8,0 см¹.

II тип зеркал (рис. 21: 15) представлен единственным экземпляром в инвентаре захоронения женщины (погр. 252) периода Алтын 0. Диаметр зеркала — 7,2 см, ручка плоская (длиной 3,0 см, шириной 0,8 см), чуть расширяющаяся к концу.

Плоское *кольцо-обоймочка* (диаметром 1,7 см, шириной 0,7 см) с заклѐпкой внутри (рис. 21: 23) из предполагаемого погр. 924а периода Алтын 0, вероятно, представляет собой накладку на деревянную рукоятку, возможно, ручку зеркала. Наиболее ранние круглые зеркала без ручек в Южном Туркменистане происходят из культурного слоя периода среднего энеолита поселения Илгынылы-депе (Solovyova, Yegor'kov, Galibin, Berezkin 1994: fig. 1, 6) и захоронений начала эпохи позднего энеолита поселения Геоксюр I (Массон 1982: табл. VIII, 18, 20). Зеркала с плоской короткой ручкой или возможно насадом для закрепления в деревянной ручке представлены в захоронениях могильника Гонур I (Сарианиди 2001: табл. 26, 13, 15), женском погребении периода Гиссар IIIС (Schmidt 1937: 257, Pl. LIV, H 4872), погр. 240 могильника А в Шахдаде (Hakemi 1997: 407, Nos. 2978, 4284), а также в Хараппе и могильнике R-37 в долине Инда (Les citées oubliées de l'Indus... 1988: 174, No. 283).

Корзинки и деревянные предметы

Корзинки из тростника (?) обнаружены (в виде отпечатков) в контекстах захоронений времени позднего НМЗ IV — раннего и среднего НМЗ V². Корзинки в плане круглые (диаметром 14,0–20,0 см) и имели коническую

¹ Ещё одно зеркало из «клада 2» (вероятно, разрушенного погребения времени позднего НМЗ V — Кирчо 2000: 76 и рис. 2) значительно больше — диаметр его около 11,5 см (Кузьмина 1966: 67, табл. XIII, 12; Ганялин 1967: рис. 6, 5).

² Отпечатки плетѐнки из органического вещества прослежены также под скоплением инвентаря в погр. 828 времени раннего НМЗ IV, однако чѐтких круговых следов плетения не обнаружено, это, скорее, была тростниковая подстилка-циновка.

форму. Найдены они преимущественно в захоронениях детей (погр. 67 и 71 периода Алтын 4 и погр. 241 периода Алтын 2 — табл. 52А) и женщин (погр. 893 периода Алтын 3 — табл. 141¹, и погр. 883 периода Алтын 2 — табл. 138) — по одной корзине, а в погребальной камере — пом. 11 горизонта 2 раскопа 9 (погр. 419...429) периода Алтын 2, где было захоронено двое мужчин, четыре женщины и четверо детей, находились четыре корзинки (диаметром 14,0–15,0 см). Ещё одна очень крупная корзина (диаметром около 32,5 см) обнаружена за головой мужчины (погр. 220; табл. 49; 50: 15) в камере — пом. 10 горизонта 3 раскопа 7 периода Алтын 3. Внутри корзинок иногда находились предметы инвентаря — сосуд-розетка и пряслице (погр. 67), светильник (погр. 893) или кусочки охры (погр. 71). Одна из корзинок в камере периода Алтын 2 найдена поверх скелетов, стоящей вверх дном, причём сверху на ней лежала печать.

Овальная корзина или плетёное блюдо (?) размерами 30,0 x 37,5 см и высотой около 5,0 см обнаружено на полу около СВ стены «святилища» — пом. 7 горизонта 3 раскопа 7 периода Алтын 3 (табл. 42; 44: 2). Здесь же находились остатки плоского *деревянного предмета*, поверх которого лежали лазуритовые бусины (Массон 1981а: 65). Ещё один прямоугольный *деревянный предмет (шкатулка?)* найден у левого плеча погр. 883 (захоронение женщины) периода Алтын 2. Размеры предмета: L = 15,0–20,0 см, S = 10,0–12,0 см, T = 5,0–7,0 см.

Корзины и шкатулки служили, видимо, вместилищами предметов туалета или культа.

Престижные и культовые предметы

Печати

Одной из наиболее значимых категорий археологического материала древневосточных археологических комплексов являются печати. В настоящее время, благодаря многочисленным оттискам на глине, найденным вокруг зернохранилища в 9 горизонте раскопа 5 (Кирчо 1990), уже не возникает вопросов относительно принципиального назначения таких изделий. Разумеется, мы и сейчас пока ещё не можем точно судить о функциях, которые выполняли данные предметы в культурной среде древнего общества Алтын-депе, однако, несомненно, что это именно печати — предметы для нанесения знаков (собственности, счёта или оберега) на «буллы» (комки глины, опечаты-вавшие сосуды, мешки и, видимо, двери) и, возможно, на другие предметы. По способу ношения (подвешивания) печати разделяются на типологически более архаичные печати-пуговицы (с двумя дырочками для подвешивания в середине) и печати-штампы с ушками-петельками на обратной стороне. В инвентаре погребений Алтын-депе представлены 28 печатей: костяная и серебряная печати-пуговицы и каменные, терракотовая и металлические печати-штампы (рис. 24)². По форме печати разделены на восемь групп: IA — квадратные, IB — крестовидные, IB — двойные крестовидные, IIA — подтреугольные (в виде ступенчатой пирамидки), IIB — из двух ступенчатых пирамидок, обращённых вершинами друг к другу, III — округлые, IV — сюжетные, V — зооморфные. Однако практически все печати индивидуальны.

IA. Квадратные печати

1. Единственная *печать-пуговица из кости* с гравированным орнаментом обнаружена в захоронении предположительно мужчины (погр. 843, находилась у таза) времени раннего НМЗ IV. Печать плоская (изогнутость профиля — результат деформации материала), квадратная (1,8 x 1,8 x 0,2 см), её лицевая поверхность разделена на четыре равных квадрата, в которые вписаны косые кресты.

2. В этом же погр. 843, но около грудного отдела, найдена *печать-пуговица из серебра* (Ag = 71 %). Печать квадратная (1,9 x 1,9 x 0,2 см), плоская, с тонкими краями и чуть более массивная в центре. Орнамент в виде линий, нанесённых гравировкой на лицевую поверхность, плохо сохранился, но представлял собой прямой крест, делящий поверхность печати на четыре равных квадрата. Печать-штамп из алебаstra с аналогичным орнаментом на лицевой стороне обнаружена в захоронении женщины (могила 1505) периода I Шахри-Сохте (Sajjadi et al. 2003: tabl. 5, fig. 36, a).

3. Квадратная *печать-штамп из стеатита* (2,1 x 2,1 x 1,1 см) найдена у таза погр. 627 (захоронение женщины) времени позднего НМЗ IV. Печать имеет подтреугольное сечение, ушко для подвешивания практически не выделено. Орнамент на лицевой поверхности нанесен точечным сверлением и представляет собой прямой крест, делящий поверхность на четыре равных квадрата, внутри которых изображены подквадратные же мотивы из четырёх углублений сверления.

4. Подквадратная *печать-штамп*, плоская (1,2 x 1,25 x 0,45 см), с выделенным ушком (округлым в продольном сечении, диаметром 0,3 см) и изображением свастики, прорезанным на лицевой стороне, найдена в «святилище» — пом. 7 горизонта 3 раскопа 7 периода Алтын 3. Печать изготовлена из белого камня (обожжённого стеатита?)³, и представляет собой близкую реплику или импорт из комплекса древнеиндийской цивилизации Хараппы (Массон 1977в; Les citées oubliées de l'Indus... 1988: 160, No. 220).

¹ По наблюдениям Ю. Е. Берёзкина размеры корзины по тлену: высота — более 25,0 см, диаметр в средней части — около 20,0 см, около 40–45 витков плетения.

² Номера печатей соответствуют номерам на рис. 24. Размеры печатей: первые две цифры обозначают длину и ширину лицевой части, а третья — высоту изделия вместе с ушком (или толщину для плоских печатей), для круглых печатей приводятся две цифры — диаметр лицевой части и высота.

³ Печать находится в Национальном музее Туркменистана, лабораторное определение материала не проводилось, вторая печать протоиндийского типа, найденная на Алтын-депе была изготовлена из обожжённого стеатита (Кирчо, Ковнурко 2003: рис. 1, 11; табл. 1 и 2).











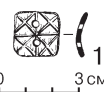

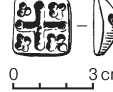
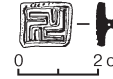

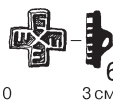



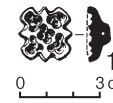



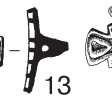
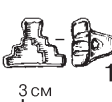

	Печати-пуговицы		Печати-штампы		
	кость	металл	камень	терракота	металл
IA	 1 0 3 см	 2 0 3 см	 3 0 3 см  4 0 2 см		
IB			 5 0 3 см		 6 0 3 см  7  8  9
IV			 10 0 3 см		 11 0 3 см  12  13  14
II					IIA  15 0 3 см IIБ  16
III			 17 0 3 см  18 0 3 см		 19 0 3 см  20 0 3 см  21
IV					 22 0 3 см
V					 23  25  26  28  24  27 0 3 см

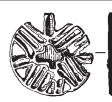
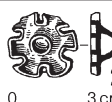
Рис. 24. Печати из погребений и «святилища» (4, 10) Алтын-депе

1, 2 — погр. 843; 3 — погр. 627; 4, 10 — «святилище» — пом. 7 горизонта 3 раскопа 7 (погр. 221–223, 207, 222а, 223а–223в); 5 — погр. 413; 6 — погр. 885; 7 — погр. 158; 8, 12, 21, 22 — погр. 419–422, 424–429; 9 — погр. 182, 182а, 183–185, 187, 188, 191–198; 11, 26 — погр. 403, 404/405, 406–409; 13 — погр. 894–901; 14 — рядом с погр. 459–460, 461–462, 468, 469, 471–472; 15 — погр. 721; 16 — погр. 271; 17, 20 — погр. 109; 18 — рядом с погр. 851–855, 857–859; 19 — погр. 695; 23, 24 — погр. 43–56, 56а; 25 — погр. 235; 27 — рядом с погр. 286, 287, 288, 289, 290; 28 — погр. 60

Fig. 24. Seals from burials and the «sanctuary» (4, 10) of Altyn-Depe

1, 2 — burial 843; 3 — burial 627; 4, 10 — «sanctuary» — room 7 of horizon 3 at Excavation 7 (burials 221–223, 207, 222a, 223a–223b); 5 — burial 413; 6 — burial 885; 7 — burial 158; 8, 12, 21, 22 — burials 419–422, 424–429; 9 — burials 182, 182a, 183–185, 187, 188, 191–198; 11, 26 — burials 403, 404/405, 406–409; 13 — burials 894–901; 14 — near burial 459–460, 461–462, 468, 469, 471–472; 15 — burial 721; 16 — burial 271; 17, 20 — burial 109; 18 — near burials 851–855, 857–859; 19 — burial 695; 23, 24 — burials 43–56, 56a; 25 — burial 235; 27 — near burials 286, 287, 288, 289, 290; 28 — burial 60

IB. Крестовидные печати

5. Печать-штамп из кварц-кристаллита (Кирчо, Ковнурко 2003: рис. 1, 5; табл. 1 и 2), почти квадратная в плане с выделенным ушком для подвешивания (2,5 x 2,3 x 1,3 см). Орнамент, прорезанный на лицевой стороне, близок орнаменту печати 1. Печать находилась у нижней части грудного отдела погр. 413 (захоронение женщины) периода Алтын 2.

6. Небольшая медная печать-штамп с изображением косога креста в центре и четырьмя изображениями двузубчатой гребёнки, имитирующими свастику, вписанными в прямые концы печати. Печать найдена у поясного отдела погр. 885 (захоронение женщины) периода Алтын 3.

7. Медная печать-штамп с изображением прямого креста в центре и зигзагообразных мотивов, вписанных в расширяющиеся концы, обнаружена над тазом погр. 158 в погребальной камере — пом. 9 горизонта 1 раскопа 9 периода Алтын 1.

8. Печать-штамп из свинцовистой бронзы (Pb = 17 %, As = 0,55 %) с закруглёнными, чуть расширяющимися концами (4,1 x 4,0 x 1,2), в которые вписаны зигзагообразные мотивы, и изображением подкрестовидного мотива в центре. Найдена в погребальной камере — пом. 124 горизонта 2 раскопа 9 (погр. 419...429; № 7) периода Алтын 2.

9. В значительной степени условно включена в эту группу печать-штамп из свинцовистой бронзы (Pb ~ 10 %, As = 0,2 %) в виде квадрата (3,5 x 3,5 x 1,0 см), на концах которого имеются два расходящихся округлых завершения; в центре печати изображён круг. Печать обнаружена в погребальной камере — пом. 11 горизонта 2 раскопа 9 (погр. 182...198) периода Алтын 2.

IV. Двойные крестовидные печати

В эту группу включены печати, в плане представляющие собой крест со слегка расширяющимися концами, в который как бы вписан квадрат, вершины которого выступают у места соединения подтреугольных частей, образующих основной крест.

10. Печать-штамп из лазурита с округлым ушком (2,5 x 2,5 x 1,0 см) и высверленным квадратом (?) или крестом (?) в центре находилась в «святилище» — пом. 7 горизонта 3 раскопа 7 периода Алтын 3.

11. Серебряная печать-штамп (Ag = 71 %, Pb = 5 %, Bi = 1,1 %) с круглым мотивом в центре и зигзагами, вписанными в расширяющиеся концы (2,5 x 2,5 x 0,9 см). Найдена в перезахоронении костей (погр. 403...409; № 6) периода Алтын 1.

12. Печать-штамп из мышьяковистой бронзы (As = 7,0 %) с изображением округлого подпрямоугольного мотива в центре (3,6 x 3,6 x 1,3 см) обнаружена в камере — пом. 124 горизонта 2 раскопа 9 (погр. 419...429; № 8) периода Алтын 2.

13. Медная печать-штамп, в центре которой изображён квадрат с вписанным в него зигзагом, такие же зигзаги вписаны в расширяющиеся концы. Печать находилась в погребальной камере — пом. 371 горизонта 4 раскопа 9 (погр. 894–901) конца периода НМЗ IV.

14. Металлическая печать-штамп с изображением ступенчатого ромба в центре и треугольными мотивами, вписанными в расширяющиеся концы. Печать найдена в пом. 188 горизонта 1 раскопа 9 и, возможно, связана с захоронениями восьми младенцев (погр. 459–460, 461–462, 468, 469 и 471–472 периода Алтын 0) в заполнении этого помещения.

PA. Подтреугольная печать

15. Единственная подтреугольная печать-штамп из свинцово-мышьяковистой бронзы (Pb = 25 %, As = 8,5 %) — изображение ступенчатой пирамидки с вписанным в него косым зигзагом (2,1 x 2,7 x 2,0 см). Найдена у нижней части грудного отдела погр. 721 (захоронение женщины) периода Алтын 0.

PB. Печать из двух ступенчатых пирамидок

16. Печать-штамп из свинцовистой бронзы (Pb = 10 %) в виде двух ступенчатых пирамидок, обращённых вершинами друг к другу (3,4 x 2,4 x 1,2 см), внутри которых вписаны косые зигзаги. Найдена у верхнего эпифиза правого плеча погр. 271 (захоронение женщины) периода Алтын 1.

III. Круглые печати

17. Несколько условно в эту группу включена округлая крестовидная печать-штамп из красноватого железистого известняка с почти не выделенным ушком (3,2 x 0,9 см), чуть намеченными расширяющимися концами и высверленными мотивами в виде прямого креста в центре, обрамлённого контурным крестом. Печать найдена рядом с погр. 109 периода позднее Алтын 0. По форме сечения и центральному мотиву печать близка стеатитовой печати из погр. 627.

18. Единственная в погребениях Алтын-депе терракотовая печать-штамп найдена в пом. 344/350 горизонта 1 раскопа 9, где в двух ямах были обнаружены захоронения семи младенцев и ребёнка 1,5 г. (погр. 851–855, 857–859 периода Алтын 1). Печать массивная (4,2 x 3,7 см), изготовлена небрежно, на лицевую поверхность нанесены три концентрические зоны, разделённые прочерченными линиями и заполненные: внешняя — бордюром из 18 вертикальных черточек-лучей (скорее, вдавленных), средняя — бордюром из 10 точек (оттисков подквадратной палочки? с заострённым концом), центральная — из бессистемно расположенных таких же пяти оттисков-точек.

19. Круглая прорезная печать-штамп из мышьяковистой бронзы (As = 6 %) сохранилась плохо (3,2 x 1,3 см) — в центре её изображён контурный крест, от концов которого отходят двойные прямые линии, делящие лицевую поверхность на четыре сектора, внутри которых сгруппированы четыре-пять параллельных линий — в результате сквозные, подтреугольные и узкие длинные прорезы образуют мотив двойного (наложенных друг на друга прямого и косого) креста. Печать найдена в погр. 695 (захоронение, предположительно, мужчины) периода позднее Алтын 0.

20. Округлая «шестилепестковая» печать-штамп из свинцово-мышьяковистой бронзы (Pb = 12 %, As = 1,5 %) представляет собой фигуру из шести округлых выступов (2,8 x 1,1 см), в центре которой рельефом изображён круг. Печать находилась на груди погр. 109 периода позднее Алтын 0.

21. Округлая «восьмилепестковая» печать-штамп из свинца с примесью меди (Pb = 60 %, Cu ~ 40 %) представляет собой фигуру из восьми подтреугольных выступов (2,7 x 1,2 см), в центре которой рельефом изображён круг, обнаружена в камере — пом. 124 горизонта 2 раскопа 9 (погр. 419...429; № 27) периода Алтын 2.

IV. Сюжетная печать

22. Единственная сюжетная печать-штамп — полумесяц, соединённый с прямым крестом (4,4 x 3,1 x 1,4 см); внутрь полумесяца вписан зигзаг. Печать изготовлена из свинцово-мышьяковистой бронзы (Pb = 13 %, As = 3,5 %), обнаружена в камере — пом. 124 горизонта 2 раскопа 9 (погр. 419...429; № 5) периода Алтын 2.

V. Зооморфные печати

23. Металлическая¹ печать-штамп — профильное изображение козла с длинным закруглённым рогом и опущенным вниз хвостом (задняя нога обломана), находилась в камере — пом. 13 горизонта 1 раскопа 5 (погр. 43...56а) периода Алтын 2.

24. Металлическая печать-штамп в виде, предположительно, животного кошачьей породы (также профильное изображение) найдена у тазовых костей погр. 48 в камере — пом. 13 горизонта 1 раскопа 5 периода Алтын 2.

25. Медная печать-штамп в виде птицы с головой, повернутой вправо, двумя крыльями и хвостом² обнаружена недалеко от тазовых костей погр. 235 (захоронение женщины) в погребальной камере — пом. 9 горизонта 3 раскопа 7 периода Алтын 3.

26. Печать-штамп в виде птицы с распростертыми крыльями (?) из свинцово-мышьяковистой бронзы (Pb = 19 %, As = 7 %; 5,7 x > 3,0 x ? см). Перья (?) в нижней части крыльев переданы зигзагом, зигзаг вписан и внутрь абриса крыльев, голова и хвост не сохранились (корродированы). Печать найдена в перезахоронении костей (погр. 403...409; № 7) периода Алтын 1.

27. Печать-штамп в виде фантастического животного (полосатое туловище хищника, когтистые (?) лапы и голова с раскрытым птичьим клювом) изготовлена из свинцово-мышьяковистой бронзы (Pb = 25 %, As = 4 %; 4,8 x 3,8 x 1,5 см). Печать найдена в пом. 60 горизонта 1 раскопа 9 и возможно связана с пятью индивидуальными захоронениями младенцев (погр. 286, 287, 288, 289, 290) периода Алтын 0, обнаруженными в этом помещении.

28. Серебряная (?) ; см. прим. 58) печать-штамп в виде трехглавого фантастического животного (две головы — змеиные, одна — хищной птицы с клювом, задняя часть туловища с когтистой лапой и длинным, с загнутым концом хвостом, а от передней части туловища отходит подтреугольный «птичий» хвост) найдена у таза погр. 60 (вероятно, захоронение женщины) периода Алтын 1. Иконографическая аналогия средней (птичьей) голове фантастического трикефала представлена на церемониальном серебряном топоре из Бактрии (Сарианиди 2002: 106, фото внизу).

Таким образом, во всех точно зафиксированных случаях, кроме погр. 271, печати найдены у таза, либо в нижней части груди, то есть, они вероятно висели на поясе или на длинном шнурке на груди (как, возможно, висела печать в погр. 271, которая могла сместиться уже в могильном сооружении).

В инвентаре погребений, имеющих антропологические определения, печати распределяются следующим образом. Две печати-пуговицы представлены в инвентаре захоронения предположительно мужчины (погр. 843) времени раннего НМЗ IV, а по одной печати-штампу находилось в погребениях женщин времени позднего НМЗ IV (погр. 627) и НМЗ V (погр. 235, 271, 413, 721, 885 и, вероятно, погр. 60) и захоронении предположительно мужчины (погр. 695) времени позднего НМЗ V. По одной печати-штампу обнаружено в погребальных камерах — среди костей погр. 894–898 (захоронения трёх женщин, девочки-подростка и ребёнка) времени позднего НМЗ IV и в погр. 182...198 (захоронение 15 человек — мужчины, одного предположительно мужчины, восьми женщин, трёх детей и двух подростков) периода Алтын 2. Две печати найдены в перезахоронении костей мужчины, четырёх женщин и ребёнка (погр. 403...409) периода Алтын 1. В погребальной камере — пом. 124 горизонта 2 раскопа 9 (погр. 419...429), где найдены четыре печати-штампа, было захоронено 10 человек (два мужчины, четыре женщины и четыре ребёнка). Три печати-штампа возможно связаны с тремя концентрациями нескольких захоронений младенцев в заполнении помещений (участков?).

Каменные и терракотовые печати-амулеты появляются в Южном Туркменистане ещё в период позднего энеолита (Массон 1982: табл. XXI, 5, 6; Сарианиди 1965б: табл. III; XXVII, 52), а печати-пуговицы из камня, терракоты и кости широко представлены в материалах эпохи ранней бронзы Алтын-депе (Кирчо 1990: рис. 2, 1–4, 6–11, 13; 3, 7, 10) и продолжают бытовать в эпоху средней бронзы (Массон 1981а: табл. XVII, 2, 7). Судя по находкам в напластованиях раскопа 5 Алтын-депе, печати-штампы из терракоты, камня и металлическая с гравированным орнаментом представлены уже в начале эпохи ранней бронзы и характерны именно для времени НМЗ IV (Кирчо 1990: рис. 2, 5, 9, 10, 12), хотя встречаются и позднее, в эпоху средней бронзы, как это видно, в частности, и из материалов захоронений (рис. 24: 4, 5, 10, 17, 18). Металлические печати с рельефным перегородчатым орнаментом, изготовленные литьем по восковой модели, появляются в конце эпохи ранней бронзы (самая ранняя такая печать происходит из погребальной камеры — пом. 371 периода Алтын 4А; рис. 24: 13), причём сразу имеют чёткую выработанную форму, что свидетельствует о высоком уровне мастерства и технологии. Это же относится и к печатям начала

¹ Точный химический состав металла печатей из камеры — пом. 13 и погр. 60 горизонта 1 раскопа 5 неизвестен. В публикации В. М. Массона указано, что печать из погр. 60 — серебряная (1967б: 170).

² В. М. Массон (1981а: 65) предполагал, что это изображение двухголовой птицы. Мы считаем, что вторая «голова» — это левое крыло.

эпохи средней бронзы (периода Алтын 3) — если печать из погр. 885 несколько грубовата, то печать в виде птицы (погр. 235) представляет собой высокохудожественное изделие. Металлические печати-штампы времени НМЗ V изготовлены из меди, серебра, а также бронзы с высоким содержанием свинца и (или) мышьяка. Преобладают крестовидные печати, однако имеются и печати с изображениями животных, в том числе, фантастических.

Типологически наиболее поздней является круглая печать-штамп со сквозным орнаментом — такие печати представлены в захоронениях могильников Тахтабазар (Удеумурадов 1993: рис. 33) и Гонур I (Salvatori 1994: fig. 11, 4; 1995a: fig. 10, 9; Rossi-Osmida 2002: figs on pages 83, 110), причём в некрополе Гонура печати найдены также преимущественно в женских захоронениях (Сарианиди 2001: приложение 1).

Светильники

В инвентарь погребений Алтын-депе входили 10 светильников¹ из камня, в верхней части имеющих специальное углубление — ёмкость для горючего вещества, причём у большинства светильников ёмкость сверху была накрыта крышечкой с отверстием для фитиля. Светильники изготовлены, в основном, из мраморовидного известняка (один — из стеатита и один — из камня красновато-шоколадного цвета) и представлены изделиями двух типов — светильники-факелы (по формам разделены на три варианта) и светильник-чашечка.

Тип I, вариант 1 (табл. XXIX: 1–4). *Подцилиндрические, круглые в поперечном сечении светильники* из серовато-белого мраморовидного известняка найдены в захоронениях женщины и девочки-подростка времени раннего НМЗ IV (погр. 845 и 736; рис. 4: 21 и 22; а также светильник из пом. 33 горизонта 9 раскопа 5) и в погребальной камере времени позднего НМЗ IV (погр. 84...90а; рис. 6: 12). Почти цилиндрические внизу, светильники чуть суживаются в средней части и затем расширяются кверху. Ёмкость для горючего материала — усечённо-коническая, плавно-закруглённо суживающаяся книзу (глубиной 1,7–2,5 см). Крышки светильников плоские, подцилиндрические или чуть расширяющиеся кверху (диаметром 4,3–5,1 см, толщиной 0,7–1,2 см); отверстие для фитиля просверлено с двух сторон так, что на плоскости внутренней поверхности диаметр отверстия значительно больше, чем на наружной. К этому же варианту относятся светильники, найденные А. Ф. Ганялиным (погр. 945 и 928–929; табл. 146: 2, 3), а также, возможно, светильник из погр. 95 времени позднего НМЗ IV.

Таблица XXVI

Размеры (в см) и пропорции светильников I типа (варианты 1 и 2)

№	Варианты	Периоды	Место находки	d ₁	d ₂	d ₃	H	H/d ₁ или H/d ₃
1.	1	Алтын 4	погр. 84...90а	~ 4,0	~ 2,6	~ 3,2	~ 11,8	2,9
2.	1	Алтын 8	погр. 736	2,9	2,7	2,7	8,1	2,8
3.	1	Алтын 8	погр. 845	4,9	3,2	~ 3,2	11,2	2,3
4.	1	Алтын 8	Р. 5, гор. 9, пом. 33	4,4	2,6	~ 2,5	11,1	2,5
5.	2	Алтын 3	погр. 893	4,0	2,2	4,4	7,5	1,7

Подцилиндрические светильники изготовлены с помощью вращающегося инструмента, но изделия времени раннего НМЗ IV несколько асимметричны по вертикали, что обусловлено, видимо, начальной стадией освоения токарной техники и имеют скруглённые в нижней части углы. Светильник же из погребальной камеры периода Алтын 4, судя по рисунку В. И. Сарианиди — симметричный, с чётко выработанной формой и плоским основанием.

Тип I, вариант 2 (табл. XXVI: 5). *Гиперболоидальный светильник из мраморовидного известняка* (рис. 18: 11) найден в захоронении женщины времени раннего НМЗ V (погр. 893). Светильник изготовлен с помощью вращающегося инструмента и имеет расширенную устойчивую нижнюю часть, резко суживающуюся к середине высоты и вновь расширяющуюся кверху. Такая форма видимо является результатом типологического развития формы варианта 1. Ёмкость для горючего материала узкая и глубокая (2,8 см), в нижней части закругленная. Цилиндрическая плоская крышка светильника сделана из гипса (алебастра) и имеет гораздо меньший диаметр (2,0 см), чем сам светильник в верхней части. Крышка не накладывалась сверху на светильник, а была вставлена непосредственно в ёмкость для горючего материала. Создается впечатление, что это не первоначальная крышка², а вторично изготовленная (приспособленная?).

Тип I, вариант 3. *Подпрямоугольные, квадратные в сечении светильники* представлены двумя экземплярами.

Светильник, изготовленный «вручную» из мягкого тёмного красно-шоколадного цвета камня, найден в погр. 828 периода раннего НМЗ IV (рис. 4: 23). В нижней части светильник имеет форму вытянутого по вертикали параллелепипеда со скруглёнными углами, плавно расширяющегося кверху (длина верхней грани [L₁] — 3,7 см, длина нижней грани [L₂] — 3,0 см, высота [H] — 12,8 см, $H/\sqrt{2L_1^2} = 2,5$). Ёмкость для горючего глубокая (2,5 см), узкая и закруглённая в нижней части, высверлена станковым сверлением. Крышка светильника отсутствует. Боковые

¹ Ещё один светильник найден в предполагаемом комплексе погребального инвентаря в пом. 33 горизонта 9 раскопа 5 (табл. 134: 13).

² Крышки в других случаях явно изготовлены не только из того же материала, что и светильник, но прямо из одного куска камня, что видно по полному совпадению не совсем правильного контура нижней поверхности крышки и верхней поверхности светильника.

поверхности светильника орнаментированы вертикальными бордюрами из четырёх соляных (?) мотивов — кругов, прорезанных полым сверлом диаметром 1,65 см¹, с округлыми углублениями в центре, высверленными станковым сверлом. В углубления были вставлены (с помощью органического связующего материала?) необработанные кусочки бирюзы². На верхней плоской поверхности светильника, в одном из углов, был нанесен аналогичный кружковый мотив диаметром 0,7 см и прорезаны девять узких канавок-лучей, радиально расходящихся от центра (один из лучей нанесен поверх кружкового мотива).

Светильник близкой формы (параллелепипед, чуть расширяющийся кверху), но ещё более вытянутых пропорций, с усечённо-конической крышкой (рис. 6: 13) находился снаружи, под стеной погребальной камеры — пом. 47 горизонта 4Б раскопа 5 (погр. 487...495а) времени позднего НМЗ IV. Светильник изготовлен из желтоватого с белыми прожилками мраморовидного известняка (размеры светильника: $l_1 = 3,5$ см, $l_2 = 1,8$ см, $H = 16,9$ см, $H/\sqrt{2}l_1^2 = 3,4$; размеры крышки: $d_1 = 5,4$ см, $d_2 = 4,3$ см, $H = 2,3$ см, $H/d_1 = 0,4$). Ёмкость для горючего сравнительно неглубокая (1,8 см), коническая, с плавно-закруглённым дном. Несмотря на то, что формы горизонтального сечения светильника и крышки разные (у светильника — подквадратная, а у крышки — круглая), они идеально пригнаны друг к другу, включая и полное совпадение формы и размеров верхней части ёмкости для горючего и отверстия для фитиля на внутренней поверхности крышки — и светильник, и крышка явно изготовлены из одного куска камня. Ещё одна усечённо-коническая крышка светильника из белого мраморовидного известняка ($d_1 = 4,6$ см, $d_2 = 3,5$ см, $H = 1,8$ см, $H/d_1 = 0,4$) найдена рядом с погр. 357 (табл. 69А: 2) периода Алтын 1.

Тип II. *Светильник-чашечка* с усечённо-конической крышкой (рис. 6: 10, 11; размеры светильника: $d_1 = 2,5$ см, $d_2 = 2,3$ см, $D = 2,5$ см, $H = 1,5$ см, $H/D = 0,6$; размеры крышки: $d_1 = 2,7$ см, $d_2 = 2,5$ см, $H = 1,0$ см, $H/d_1 = 0,4$), изготовленный из стеатита, найден в захоронении девушки (погр. 626) времени позднего НМЗ IV. Светильник по форме напоминает миниатюрный туалетный сосуд (чашечку), однако, наличие идеально подогнанной усечённо-конической крышечки с отверстием для фитиля не оставляет сомнений в его функции как светильника. Ёмкость для горючего — подцилиндрическая (глубиной 1,2 см) с округлым дном.

Близкое сходство формы косметических каменных чаш группы 4 и светильника типа II — косвенное свидетельство того, что внутри туалетных сосудов могла находиться маслянистая субстанция. Следы обожжения и остатки горючего вещества (тёмно-серая спекшаяся масса) найдены внутри светильников из погр. 845 и 893, а также из пом. 33 горизонта 9 раскопа 5.

Светильники на Алтын-депе представлены почти исключительно в погребениях и напластованиях эпохи ранней бронзы (на раннем этапе средней бронзы найден единственный экземпляр — в погр. 893³) и являются типичным признаком комплекса времени НМЗ IV.

За пределами Юго-Восточного Туркменистана светильники-факелы (с усечённо-коническими или подквадратными в плане крышками), аналогичные светильникам типа I Алтын-депе эпохи ранней бронзы, представлены на Шахри-Сохте как на поселении (Tosi 1969: fig. 41, a–d, s, t), так и в могилах периодов I/II–IV (Piperno, Tosi 1975: fig. on page 195, внизу, справа, B; Sajjadi et al. 2003: tabl. 8⁴, fig. 40, a–c, type 1, 2a, 2b), а также на поселении Мундигак периода IV (Casal 1961: fig. 135, 11, 11b, 12).

Антропоморфные статуэтки

В состав инвентаря ряда погребений Алтын-депе входили статуэтки из терракоты и камня, изображающие людей в сидячей позе.

I. Объёмные терракотовые статуэтки

Две объёмные терракотовые статуэтки были найдены в погребальной камере 2 на раскопе 15 (погр. 725 — остатки захоронения ребёнка, предположительно девочки) времени позднего НМЗ III.

Женская статуэтка без рук и груди, с длинными чуть согнутыми в «коленях» ногами, разделёнными продольной чертой и переданным прочерченным треугольником лобком (рис. 3: 15). Высокую шею венчает голова с изображённым защипом носом и глазами — узкими углублениями. Голова сверху и по бокам обрамлена причёской, переданной спиральными завитками; боковые пряди причёски в виде налёпов с горизонтальными вдавлениями спускаются на шею. Глаза и углубления в прядях окрашены в чёрный цвет.

Вторая *статуэтка* более схематична — изображены голова, шея и массивные бёдра, переходящие в короткие ноги (рис. 3: 14). Фигурка имеет слегка уплощённую заднюю поверхность ног. На лице выделен только выступающий нос. Головка обрамлена причёской, переданной изогнутыми налёпами.

Ещё одна, плохо обожжённая (и, соответственно, плохо сохранившаяся) *объёмная фигурка с выделенной головой*, на которой намечен защипом нос (рис. 3: 13), и уплощёнными сзади бёдрами и ногами найдена также в захоронении ребёнка (погр. 911) времени позднего НМЗ III. Очень близкая по форме и качеству фигурка найдена в слое Улуг 3 времени НМЗ IV на поселении Улуг-депе (Массон, Сарияниди 1973: табл. XL, 6).

¹ По определению Г. Ф. Коробковой сверление проводилось костяной трубкой с подсыпкой песка.

² Кусочки бирюзы сохранились не во всех углублениях.

³ В заполнении помещений и дворов времени раннего НМЗ V Алтын-депе обломки светильников и их крышек найдены в перемешанном состоянии.

⁴ Иранские археологи считают светильники косметическими флаконами (Sajjadi et al. 2003: 81, 85).

II. Объёмные каменные статуэтки

Каменные статуэтки сильно схематизированы и передают только общий абрис фигуры сидящего человека с выделенной головой и выступом носа на лице. Две из них обнаружены в погребальной камере — пом. 1 горизонта 6 раскопа 5 (погр. 634...638) времени среднего НМЗ IV.

Статуэтка, изготовленная из мраморовидного известняка — массивная и грубоватая (высота статуэтки [H] — 4,7 см, ширина [S] — 1,5 см, толщина [T] — 5,5 см). Плоское основание соответствует задней поверхности бёдер и ног, бока которых также уплощены (рис. 5: 10); слабо выраженная массивная шея переходит в небольшую голову, на которой рельефом намечены рот, нос и глаза.

Фигурка из кварц-кристаллита (Кирчо, Ковнурко 2003: рис. 1, 1, табл. 1 и 2) имеет плоскую спину и основание (задняя поверхность ног и бёдер), образующие практически прямой угол (H = 3,5 см, S = 1,0 см, T = 3,0 см). На выделенной головке подтреугольным выступом передан нос (рис. 5: 9).

Ещё одна миниатюрная *фигурка из мраморовидного известняка* (H = 3,0 см, S = 2,0 см), найденная в захоронении ребёнка (погр. 813) периода Алтын 2, близко напоминает схематические объёмные терракотовые фигурки (Массон, Сарияниди 1973: табл. VII, 1). Небольшая голова, уплощённая сверху, переходит в округлое туловище-бёдра, которое завершается коротким выступом, передающим ноги (рис. 19: 19). Единственная деталь — выступающий нос.

Кроме Алтын-депе каменные антропоморфные статуэтки обнаружены в напластованиях времени НМЗ IV на поселениях Хапуз-депе и Улуг-депе (Массон, Сарияниди 1973: табл. XXIII, 4; XLIII, 5). Антропоморфная фигурка из желтоватого алебастра, найденная на Тепе Гиссар и близкая южно-туркменистанским каменным и терракотовым миниатюрным статуэткам периода позднего энеолита и ранней бронзы, была принята Э. Шмидтом за фигурку птицы (Schmidt 1937: 188, pl. XLVI, H 4096).

III. Уплощённые терракотовые статуэтки

Терракотовые статуэтки, выполненные в условном плоскостном стиле, но с большой степенью детализации — одна из наиболее ярких черт южно-туркменистанского культурного комплекса эпохи средней бронзы. Женские статуэтки, найденные в культурных слоях и погребениях Алтын-депе времени НМЗ V уже не раз были предметом специальных публикаций и исследований (Берёзкин 1981; Массон 1981a: 84–88; Массон, Сарияниди 1973). Ниже мы даём описание статуэток в терминах, предложенных исследователями, подробнее останавливаясь на некоторых, ранее не отмеченных деталях.

Уплощённые терракотовые *статуэтки в виде сидящей женской фигурки, нижняя подтреугольная часть которой загнута вперед почти под прямым углом, и расставленными в сторону руками, на плечи которых нанесен знак «треугольник с ресничками»* (тип 1 по В. М. Массону и В. И. Сарияниди; семь экземпляров). Три фигурки находились в погребальных камерах периода Алтын 2: одна — в пом. 13 горизонта 1 раскопа 5 (погр. 43...56a; рис. 19: 7; H = 16,2 см, S = 7,6 см) и две — в пом. 11 горизонта 2 раскопа 9 (погр. 182...198; рис. 19: 77; H = 16,5 см, S = 7,0–7,2 см; табл. 152: 2)¹. Ещё четыре статуэтки связаны с захоронениями периода Алтын 1: одна стояла в нише стены рядом с перезахоронением костей (погр. 403...409; рис. 20: 51; H = 14,5 см, S = 7,0–7,4 см), а три фигурки находились в обводном коридоре погребальной камеры — пом. 9 горизонта 1 раскопа 9 (погр. 131–168; рис. 20: 52, 53 и 54; H = 13,5, 16,0 и > 10,0 см, S = 6,4–6,6, 7,3 и 5,7 см).

Все статуэтки имеют высокую почти коническую причёску, передающую пышную массу волос², заплетённых в толстую косу (изображение которой передано налепом на спине), спускающуюся ниже талии. Причёска довольно сильно спускается на лоб (это ещё одна деталь, позволяющая предполагать парик), однако по крайней мере в трёх случаях точками или мелкими штрихами переданы брови или (менее вероятно) налобное украшение (рис. 19: 77 и 78; табл. 152: 2). Спереди лицо обрамляют две вьющиеся пряди волос, спускающиеся в ложбинку между грудой, и напоминающие изображение змей. Возможно металлические спирали-накосники отделяли такие пряди в причёсках обитательниц Алтын-депе. У одной фигурки эти пряди изображены в виде спиральных завитков (рис. 20: 52), что предполагает специальную завивку и укладку. Такие завитки характерны для позднеэнеолитических фигурок, однако там они обрамляют только лицо. На шее трёх фигурок типа I из захоронений периода Алтын 1 тремя или четырьмя горизонтальными черточками передано ожерелье (рис. 20: 52), причём в двух случаях это ожерелье с подвесками (рис. 20: 53, 54). В нижней части бёдер двумя-четырьмя горизонтальными линиями показан пояс (или возможно горизонтальные украшения одежды, так как на спине таких линий нет). На животе под грудью почти у всех статуэток нанесено изображение узкого дерева ветвями вверх, рисунок которого находится выше «пояса», касается его или даже пересекает «пояс» и доходит почти до лобка. Лобок изображён в виде треугольника, заполненного точками. На задней поверхности бёдер трёх фигурок процарапан знак «треугольник с ресничками» (рис. 19: 77, а также вторая фигурка из камеры — пом. 11 горизонта 2 раскопа 9; 20: 51), у двух статуэток знак повторен дважды — по вертикали, образуя ромбическую фигуру (рис. 19: 78), и по горизонтали (рис. 20: 52), а у ещё одной статуэтки, самой маленькой, два знака «треугольник с ресничками» расположены в один ряд с находящимся в центре знаком «звезды» (рис. 20: 54). Последняя фигурка отличается от остальных розовым цветом теста и поверхности (кислородный обжиг).

¹ Фигурка находится в Национальном музее Туркменистана и не зарисована, однако по всем деталям она практически идентична второй статуэтке, находившейся в этой погребальной камере — пом. 11 горизонта 2 раскопа 9.

² Или парик, принятый исследователями-мужчинами за высокий головной убор.

Статуэтка так называемого *намазгинского типа* найдена в погребальной камере — пом. 124 горизонта 2 раскопа 9 (погр. 419...429; рис. 19: 79) периода Алтын 2. Фигурка отличается от статуэток I типа меньшими размерами (H = 10,8 см, S = 5,7 см), манерой исполнения, а также технологией обжига. Цвет поверхности и теста фигурки — зеленоватый, тогда как статуэтки Алтын-депе обычно имеют розовато-желтоватое тесто и светло-кремовую, почти белую поверхность. Такие же технологические различия, вероятно обусловленные разным составом глины и режимами обжига, отмечены и для керамики Алтын-депе и Намазга-депе. В то же время, выделяясь технологически и стилистически, статуэтка имеет практически все те же детали (пышная причёска, коса на спине, длинные волнистые пряди у лица, горизонтальные ожерелье и «пояс»), что и статуэтки I типа. Отличны лишь высота причёски, передача косы сзади не налепом, а прочерченными линиями и то, что небольшой лобок соединен вертикальной линией с острым углом, которым оканчивается загнутая вперед нижняя часть фигурки. То есть вполне вероятно, что статуэтка передает тот же самый вариант убранства женщины (причёска, украшения), что и фигурки I типа. В то же время на статуэтках «намазгинского типа», и, в частности, на данной фигурке, отсутствуют прочерченные знаки и изображения деревьев, то есть существенные отличия связаны с семантикой образа.

Две *терракотовые статуэтки*, лежавшие под правой кистью погр. 60 (захоронение, вероятно, женщины) периода Алтын 1 (рис. 20: 49, 50), неоднократно опубликованы и подробно изучены (Массон 1967б: 177–179, рис. 12; Массон Сарияниди 1973: Каталог, № 3 и 4). Их иконография, в достаточной мере уникальная, послужила основой для выделения III и VI типов статуэток эпохи средней бронзы (Массон, Сарияниди 1973: рис. 13). Подчеркнём однако, что обе фигурки, нижняя часть которых наклонена под 45° по отношению к торсу, относятся к группе 2 (по Ю. Е. Берёзкину 1981: 19) и, видимо, представляют собой переходный вариант от сидящих фигурок группы 1 к статуэткам, вылепленным фактически в стоячем положении.

Ещё одна *миниатюрная уплощённая фигурка* (H = 3,0 см, S = 1,8 см) найдена рядом с коленями и правой кистью погр. 777 (захоронение мужчины в составе двойного одновременного погребения) периода Алтын 1. Статуэтка схематично изображает сидящую фигуру без рук, с выделенной головой, на которой выступает нос, переданный защипом и чуть намеченные дуги бровей (рис. 20: 47). На головке сверху нанесены четыре короткие прямые линии, передающие причёску (?). Два плоских выступа справа и слева в верхней части головы имеют сквозные отверстия для подвешивания. Причёска, выступы и горбатый нос придают лицу статуэтки несколько «бараний» вид.

Таким образом, несмотря на сравнительную редкость антропоморфных статуэток в инвентаре захоронений Алтын-депе, намечается несколько закономерностей.

1. Объёмные терракотовые фигурки найдены только в погребениях эпохи позднего энеолита. Причём детализированная женская фигурка из камеры 2 раскопа 15 представляет собой яркий образец короластики так называемого «геоксюрского стиля»; особенно важно сочетание архаичной техники передачи мелких деталей краской (типичной для среднего энеолита) и рельефной техники (налепы и вдавления), характерной уже для эпохи бронзы. Объёмные каменные антропоморфные фигурки представлены в погребальной камере середины эпохи ранней бронзы и в захоронении ребёнка времени среднего НМЗ V. Уплощённые терракотовые статуэтки обнаружены только в погребениях времени среднего НМЗ V.

2. В четырёх погребальных камерах разных культурно-исторических эпох находились по две терракотовые или каменные статуэтки, причём в погр. 725, 634...638 и 60¹ представлены фигурки разных типов, а в камере периода Алтын 2 (погр. 182...198) фигурки практически одинаковы.

3. По одной схематической (терракотовой или каменной) фигурке найдено в индивидуальных детских захоронениях разных эпох.

4. Три статуэтки, обнаруженные в обводном коридоре погребальной камеры периода Алтын 1 вместе с тремя миниатюрными горшковидными сосудами, явно связаны с обрядовыми действиями вне пределов самой камеры. Возможно, с такими действиями связана и статуэтка, находившаяся в нише стены рядом с перезахоронением костей (погр. 403...409) того же времени.

5. Статуэтки из погр. 60 периода Алтын 1 предположительно представляют собой переходный вариант от сидящих фигурок периода Алтын 2 к стоящему, видимо более позднему. Такие стоящие фигурки типа 4 (по Ю. Е. Берёзкину) найдены в поверхностных слоях Алтын-депе (Кирчо 2004: рис. 2; Массон 1981а: табл. XI, 2; Массон, Сарияниди 1973: табл. VII, 4; IX, 4 и др.), а также в кладе на раскопе 9 (Берёзкин 1981: рис. 1, 2, 5) и более характерны для поселений и захоронений Маргианы (Сарияниди 2001: 48, 49, табл. 3, 7–9; Masimov, Salvatori, Udeumuradov 1998: fig. 1, 3, 6).

Предметы неизвестного назначения

В эту группу включены изделия из драгоценных металлов; каменные предметы, изготовленные с помощью станкового приспособления и известные в литературе под условными наименованиями «жезлы», «гири», «колонки»; составные предметы и наборы предметов, включающие части или изделия из разных пород камня и кости.

¹ Погр. 59 и 60 вероятно находились в разрушенной погребальной камере периода Алтын 1.

Предметы из драгоценных металлов

Золотые головки быка и «волка», находившиеся в «святилище» — пом. 7 горизонта 3 раскопа 7 периода Алтын 3, подробно опубликованы (Массон 1974б; 1981а: 85; Masson 1976). Ниже мы приводим только метрические показатели этих изделий.

Головка быка изготовлена из листового золота жёлтого цвета, её длина — 4,1 см, диаметр морды — 1,7 см, затылка — 3,05 см. В затылке имеется отверстие, предназначенное для заполнения смолистым веществом, благодаря которому держались вставные рога и уши. Отверстие закрывала изнутри крышечка диаметром 2,5–2,7 см. Уши листовидные (2,1 x 0,65 см), выступали на 1,6 см. Рога, свёрнутые из листового золота на основе из серебряной проволоки, имели длину около 6,5 см и толщину 0,4 см. Полулунная вставка на лбу (0,6 x 0,75 см) и глаза (0,6 x 0,45 см) сделаны из бирюзы, причём для левого глаза использована бусина типа ПБ2. По боковым сторонам морды быка с обеих сторон проделаны по три отверстия. Близкую аналогию голове быка по способу прикрепления, а также форме ушей и рогов¹ представляют золотые фигурки быков из «кветтского клада» — богатого захоронения в Белуджистане (*Les citées oubliées de l'Indus...* 1988: 123, 124, Nos. 154, 155).

Головка «волка» или, скорее, собаки — литая, полая, из золота красноватого оттенка. Длина головки — 2,5 см, ширина — 1,0 см, высота — 1,7 см. Детали переданы гравировкой. По бокам морды имеются два небольших отверстия. Ещё одно овальное отверстие (0,85 x 0,5 см) на затылке, возможно, служило для прикрепления головки (к жезлу? составной фигуре?).

Рядом с головками находилась и *серебряная (?) полая обкладка предмета грибовидной формы* (длина > 4,5 см, диаметр — около 1,5 см, диаметр «шляпки» — 2,5 см; рис. 18: 23) из листового металла. Нижняя часть её обломана.

«Жезлы», «гири», «колонки»

В материалах захоронений Алтын-депе имеются два «жезла». «Жезл» из *стеатита*, найденный в «святилище» — пом. 7 горизонта 3 раскопа 7 периода Алтын 3, представляет собой удлинённый, круглый в поперечном сечении, плавно суживающийся к концам предмет (рис. 18: 44), в середине которого имеется подшаровидное утолщение (длина [H] — 52,0 см, диаметр в середине [D] — 10,0 см, диаметр в месте перехода центрального утолщения в усечённо-конические окончания — 7,5 см, диаметр концов — 4,0 см, H/D = 5,2). Единственная точная аналогия этому «жезлу» обнаружена в здании периода Гиссар ШВ (Schmidt 1937: 222, Pl. LXIV, H 2894). «Жезл» из Тепе Гиссар изготовлен из тёмно-серого камня и имеет сходные размеры: длина его — 46,5 см, толщина в середине — 8,9 см. «Жезлы», утолщённые в средней части и сужающиеся к концам, однако гораздо более вытянутых пропорций, найдены в могильнике Гонур 1 (Сарианиди 2001: табл. 4, 9) и в так называемом «кветтском кладе» — богатом захоронении в Белуджистане (Jarrige J.-F. 1987: fig. 4).

Второй «жезл», так называемый *посох* из погр. 362 (захоронение мужчины) периода Алтын 0, изготовлен из *серого сланца*. Это очень длинный, круглый в поперечном сечении, равномерно расширяющийся от более узкого к более широкому концу предмет (рис. 21: 64; H = 125 см, диаметр узкого конца — 3,0 см, диаметр широкого конца — 5,3 см). Боковая поверхность у широкого конца спилена так, что образовался косой овал (длина овала вдоль длинной оси предмета — 5,5 см, ширина — около 5,0 см; в этом месте предмет поврежден в древности). «Посох» лежал поверх скелета, узкий конец его находился за затылком погр. 362, широкий — у костей стоп.

Обломки подцилиндрических длинных «посохов», аналогичных найденному в погр. 362, происходят из поверхностных слоёв Алтын-депе и, в частности, из напластований горизонта 1 раскопа 9 (Коробкова 2001: рис. 32, 10). Два длинных посоха без утолщения также находились в «кветтском кладе» в Белуджистане (Jarrige 1987: fig. 4), найдены они и в Мергаре VIII (Jarrige 1988: fig. on page 111). Назначение этих предметов точно не выяснено. Однако уникальные находки «посохов», увенчанных усечённо-коническим и усечённо-сферическим ребристыми свинцовыми навершиями, в погр. 500 и 510 (захоронения мужчин) могильника Гонур 1 в Маргиане (Сарианиди 2001: 68, рис. 35, приложение 1; в погр. 500 «посох» лежал поверх тела погребённого — Rossi-Osmida 2002: 90–91, figs.) подтверждает предположение специалистов о таких «жезлах» как символах власти (светской или культовой).

«Гиря» из *стеатита*, найденная также в «святилище» — пом. 7 горизонта 3 раскопа 7 периода Алтын 3, представляет собой плоский округлый предмет (рис. 18: 46; высота — 43,0 см, ширина — практически диаметр — 45,0 см, толщина — 3,5 см). В верхней части предмета выпилен трапециевидный паз (шириной 11,0 и 14,0 см, высотой 10, см), благодаря которому образовалась подцилиндрическая ручка (диаметром 3,8 см). На обе плоскости «гири» нанесены три углублённые концентрические, незамкнутые в верхней части окружности-канавки (шириной 1,0 см, глубиной 0,3–0,4 см); такое же по форме углубление-канавка (шириной 1,3 см, глубиной 0,5 см) нанесено на боковую поверхность.

Аналогичные по форме предметы с горизонтальными ручками, изготовленные из известняка (однако значительно менее тщательно!), представлены в материалах раннеземледельческих поселений Южного Туркменистана, начиная с эпохи среднего энеолита и, как показал В. А. Алёшкин (1973), служили действительно гирями — эталонами веса. В напластованиях эпохи средней бронзы Алтын-депе в обломках представлены «гири» из известняка (чётко оформленные и тщательно зашлифованные) со сквозными прорезами в виде ступенчатых треугольников

¹ Рога у фигурки быка из Алтын-депе при реставрации были несколько наклонены назад, поэтому их положение на опубликованной фотографии не совсем правильное (Массон 1981а: цв. вклейка и XXIII, 1). На использованном в этой книге рисунке художника, сделанном сразу после находки головки быка, показано первоначальное положение рогов (рис. 18: 20).

и, вероятно, ромбов (Коробкова 2001: рис. 22, 1). Целая «гиря» с аналогичной прорезью в виде ступенчатого ромба обнаружена на поселении Улуг-депе (Сарианиди 2001: рис. 36), а «гиря» с ручкой и пятью прорезями — в материалах из разграбленных могил в Афганистане (Sarianidi 1998: fig. 7, 7). Каменный диск (без ручки) находился вместе с «посохом» в погр. 1501 (захоронение мужчины) в могильнике Гонур 1 (Сарианиди 2001: приложение 1). На Тепе Гиссар в слоях периода Гиссар ШВ найдена «гиря» с ручкой, изготовленная из известняка, а на «холме сокровищ» в слоях периода Гиссар ШС представлена целая серия дисков из алебаstra (гипса) как с ручками и прорезями, так и без них, гладких или с канавками (Schmidt 1937: Pl. LXII, N 1845, N 2798, N 2895, N 3261–3264, N 3492).

«Колонки» — усечённо-конические каменные предметы, которые найдены также в пом. 7 горизонта 3 раскопа 7 периода Алтын 3 («святилище») и в погр. 362 периода Алтын 0.

«Колонка» из пом. 7 изготовлена из *стеатита* и имеет усечённо-коническую форму (круглая в поперечном сечении) с уплощённо-грибовидным завершением (рис. 18: 45; высота «колонки» [H] — 34,5 см, диаметр в нижней части [D] — 15,5 см, диаметр завершения — 11,8 см, диаметр «колонки» под завершением — 7,0 см, высота завершения — 2,3 см, H/D = 2,2). На нижней поверхности «колонки», а также на верхней плоскости завершения проходит углубление-канавка (шириной 1,5 см, глубиной 0,4 см), аналогичное канавке на боковой поверхности «гири». Такие канавки могут свидетельствовать о подвешивании этих предметов.

В «святилище» — пом. 7 горизонта 3 раскопа 7 периода Алтын 3 все три предмета из *стеатита* — «жезл», «гиря» и «колонка» находились вместе, у СЗ стены помещения, рядом с «алтарем». Здесь же лежали золотые головки, серебряная обкладка предмета, многочисленные бусы и бисер (табл. 44: 3).

«Колонка» из погр. 362 (захоронение мужчины) изготовлена из мраморовидного известняка, имеет в целом усечённо-коническую форму, чуть уплощённо-овальную в поперечном сечении (рис. 21: 63; диаметр верхней части — 12,5–13,2, диаметр нижней части [D] — 14,5–15 см, высота [H] — 30,0 см, H/D = 2,0). По боковой слегка уплощённой поверхности, а также по верхней и нижней поверхностям проходит сплошное углубление-канавка (шириной 1,4 см, глубиной 0,4 см). «Колонка» находилась у правой руки, перед лицом погр. 362.

В напластованиях эпохи средней бронзы Алтын-депе обнаружены и другие «колонки», изготовленные из известняка, в том числе и с грибовидным завершением (Коробкова 2001: рис. 33, 13), а усечённо-конические «колонки» из мраморовидного известняка представлены в сборах с поверхности Намазга-депе. Многочисленные «колонки» разных типов найдены в погребениях могильника Гонур 1 (Сарианиди 2001: 68, 69, табл. 24, 11), на поселении Тоголок 21 (Сарианиди 1990: табл. LXXXIX, 1–17) и в погребении на поселении Тоголок 24 (Сарианиди 1990: табл. LXXXIX, 19) в Маргиане¹.

Составные изделия и наборы предметов

Наборная «плакетка», найденная у «алтаря» «святилища» — пом. 7 горизонта 3 раскопа 7 периода Алтын 3, представляет собой подпрямоугольный предмет со скруглёнными углами, состоящий из пяти частей (рис. 18: 38; длина «плакетки» — 10,6 см, максимальная ширина в центре — 4,45 см, толщина — 1,05–1,1 см). В центре предмета находились три прямоугольных обработанных куска камня (почти одинаковые правильные параллелепипеды) — один, центральный, из *стеатита* (длиной 4,4 см, шириной 1,03 см, толщиной 0,9 см), и два, по бокам, из белого камня (доломит?) (длиной 4,48 и 4,45 см, шириной 1,28 и 1,16 см, толщиной 1,0 и 0,9 см), образующие на поверхности три поперечные полосы. По краям в состав «плакетки» были включены два подквадратных плоских куска *стеатита* (шириной 3,28 и 3,95 см) со скруглёнными наружными углами и высверленными углублениями, в которые были вставлены плоские изделия из белого камня в виде полумесяца и креста. Основой, на которой крепились (с помощью органического связующего?) наборные части, служил прямоугольный (также со скруглёнными углами) кусок розовато-коричневого камня (песчаника?) (длиной 10,6 см, шириной от 4,5 см на краях до 5,2 см в центре, толщиной 2,2–2,65 см). «Плакетка» лежала лицевой частью (с изображениями) вниз.

Ещё один *прямоугольный предмет* из серого камня (*стеатит*?) с двумя округлыми в плане лунками (рис. 21: 44), в одной из которых находилась кольцевидная вставка белого камня (доломит?), был найден рядом с захоронением ребёнка (погр. 125) периода позднее Алтын 0².

Наборный «жезл» (рис. 21: 45) состоял из усечённо-конического «навершия» (завершения нижней части?), изготовленного из белого мраморовидного известняка, и чередующихся цилиндров с отверстиями диаметром ~ 0,4 см (видимо, надетых на органическую основу, например, деревянную палочку): четырёх — из белого известняка (L = 1,2–1,7 см, S = 1,5–1,6 см) и пяти — из голубовато-серого доломита (L = 1,6–1,8 см, S = 1,3–1,65 см). «Жезл» находился перед лицом, у правой кисти (был зажат в руке?) погр. 695 (захоронение предположительно мужчины) периода позднее Алтын 0.

Кроме того, в погребальных камерах обнаружены две *вставки*: уплощённая полусферическая поделка (диаметр — 1,85 см, высота — 0,8 см) из светло-коричневого известняка (рис. 3: 6) находилась в камере 2 раскопа 15 (погр. 725) времени позднего НМЗ III, а небольшой «гвоздик» из мраморовидного известняка с квадратной головкой (высота — 1,2 см, размеры головки — 0,7 x 0,8 см; рис. 20: 12) найден в погребальной камере — пом. 9 горизонта 1 раскопа 9 (погр. 131–168) периода Алтын 1.

Из «святилища» — пом. 7 горизонта 3 раскопа 7 периода Алтын 3 происходят также два набора предметов.

¹ Подробный обзор находок колонок и попытку интерпретации их назначения см.: Антонова 2001.

² Предмет найден И. С. Масимовым, находится в Институте истории Туркменистана (Масимов 1970а: рис. 18, 11).

Под перекрытием в «алтаре» на полу найдены 18 «шариков» (округлых изделий) — шесть из лазурита (рис. 18: 16; диаметром 1,15–1,25 см), шесть из тёмно-зеленого камня (неправильной формы — рис. 18: 17; диаметром 1,4–1,7 см), пять из светлого камня с зеленовато-коричневыми включениями (неправильной формы — рис. 18: 19; диаметром 1,45–1,65 см) и один терракотовый (рис. 18: 18; диаметром 0,9 см), причём последний, скорее всего, заменял отсутствующий «шарик» из светлого камня.

Второй набор предметов, находившийся у СЗ стены «святилища», возле прохода, ведущего в пом. 6, включал шесть плоских крестовидных изделий — три из стеатита (подромбовидной формы, размерами 1,55 x 1,55 см, 1,5 x 1,6 см, 1,8 x 1,8 см и толщиной 0,45–0,5 см; рис. 18: 14) и три из белого гипса (два подромбовидных — 2,15 x 2,15 см, 1,8 x > 1,3 см и крестовидный — 2,0 x 2,0, толщиной 0,8–0,9 см; рис. 18: 15), а также четыре костяные «палочки» (боковые спилы длинных костей, заострённые на концах), покрытые углублённым орнаментом в виде треугольников «вразбежку» или «песочных часов», заполненных вертикальными штрихами (L = 17,5–17,7 см, S = 1,0–1,2 см; рис. 18: 34–37). Обломки таких «палочек» найдены также в заполнении горизонта 9 раскопа 5 Алтын-депе конца эпохи позднего энеолита (Kircho 1988: fig. 16, 6, 7).

Неожиданная параллель костяным орнаментированным «палочкам» из Алтын-депе обнаружилась в Древнем Египте — в знаменитой гробнице Тутанхамона четыре «палочки» из чёрного дерева входили в набор для игры сеноет (Pusch 1979: 245, Taf. 61, Br. 34a), хорошо известной по древнеегипетским изображениям и письменным источникам. Египетские «палочки» близки алтынским по форме, размерам, способу нанесения и мотивам орнаментации. Эта отдалённая как по времени, так и по расстоянию параллель, тем не менее позволяет считать, что набор предметов — костяные «палочки» и каменные крестовидные изделия из «святилища» Алтын-депе, был предназначен для какой-то игры, видимо, широко распространённой на Древнем Востоке.

«Палочка» из слоновой кости

«Палочка» из слоновой кости находилась в скоплении инвентаря за затылком погр. 252 (захоронение женщины) периода Алтын 0. Изделие представляет собой вытянутый параллелепипед (1,1 x 1,1 x 12,4 см), на двух противоположных гранях которого были нанесены два и три углублённых кружковых мотива в виде точки и двух концентрических окружностей (рис. 21: 57). Углубления заполнены темным веществом (пастой?). Аналогичные изделия из слоновой кости — несколько «палочек», а также квадратные и круглые пластины, украшенные кружковым орнаментом и нарезками, обнаружены в «кладе 1» на «Раскопе вышки» (Ганялин 1967: 214, 215, рис. 6, 24, 25). В последние годы точно такие же «палочки» и пластины из слоновой кости найдены и на поселении Гонур 1 (Сарианиди 2002: рис. на стр. 151), а обломок «палочки» — в погр. 575 могильника Гонур 1 (Сарианиди 2001: 73). Предметы из слоновой кости несомненно являются импортом из района древнеиндийской цивилизации (Щетенко 19706).

Терракотовые «реликварии» и колёсики от моделей повозок

Терракотовые «реликварии» представляют собой почти кубические коробочки со стенками, покрытыми резными углублёнными (иногда прорезанными насквозь) и окрашенными в разные цвета геометрическими ступенчатыми мотивами. Такие коробочки предположительно входили в состав инвентаря двойного последовательного захоронения (погр. 130a–131a) периода позднего НМЗ IV (табл. 21Б: 4; повреждённый «реликвариум» находился рядом с погр. 130a) и погребальной камеры — пом. 40 горизонта Iю раскопа 13 (погр. 354–355) периода Алтын 2 (найжены лишь обломки; табл. 69А: 3). Аналогичные изделия встречены в позднеэнеолитических слоях раскопов 1 и 15, широко представлены в слоях периода ранней бронзы на раскопе 5 (Массон, Кирчо 1999: рис. 1–3) и реже — в напластованиях эпохи средней бронзы Алтын-депе (Массон 1981a: табл. XVIII, 2). Представляется, что это были действительно реликварии¹ — хранилища ценных культовых (?) предметов, возможно статуэток. Параллели «реликвариум» — глиняная орнаментированная коробочка и обломок деревянной со ступенчатыми прорезями, представлены на Шахри-Сохте (Tosi 1969: fig. 125, 126).

Два терракотовых колёсика от модели повозки найдены в захоронении ребёнка (погр. 718) периода Алтын 0. Колёсики представляли собой округлые поддисквидные изделия с выступающей втулкой и проткнутой с двух сторон сквозным отверстием для оси (рис. 21: 48 и 47; диаметры колёс — 7,5 и 8,0 см, толщина вместе со втулкой — 5,7 и 5,0 см). Колёсики находились перед лицевой частью черепа, на некотором расстоянии друг от друга. Расположение входивших в состав инвентаря двух сосудов и колёс таково, что можно предположить, что в пространстве между левой кистью и сосудами находилась деревянная (?) модель повозки.

Одно терракотовое втульчатое колёсико (рис. 20: 48; диаметром 5,2–5,5 см и толщиной 2,6 см) находилось в заполнении погребальной камеры — пом. 9 горизонта 1 раскопа 9 (погр. 131–168) периода Алтын 1. Ещё одно колёсико обнаружено в погр. 359 времени позднего НМЗ IV.

Обломки глиняных и терракотовых моделей одноосных и двухосных повозок (иногда вместе с колёсами), а также отдельных колёс от моделей повозок широко представлены в напластованиях эпохи ранней и средней бронзы Алтын-депе (Массон 1981a: табл. XIX, 1; XXX, 1, 3), встречаются они, хотя и реже, и в слоях эпохи позднего энеолита. В литературе такие модели повозок с колёсами предположительно интерпретируют как ритуальные предметы или игрушки.

¹ Коробочки-«реликварии» имели разные размеры, однако все они тяжелые, хрупкие и богато украшены, что практически исключает их бытовое использование.

Заканчивая систематизацию инвентаря, необходимо ещё раз остановиться на вопросе сырья для каменных изделий. Выше, при описании бус, мы уже отмечали значение поделочных камней для определения связей населения Алтын-депе и хронологии комплексов. Представляется, что важную роль в этом плане играет и стеатит. Каменные предметы неизвестного назначения («жезл», «гиря», «колонка», части «плакетки» и три крестовидных изделия), находившиеся в «святилище» периода Алтын 3, изготовлены из стеатита. Из этого же материала сделаны печать-штамп (погр. 627), светильник-чашечка (погр. 626) и биконическая чашечка из камеры — пом. 371 горизонта 4 раскопа 9 (погр. 894–901) периода Алтын 4. Аналогичную картину встречаемости предметов из стеатита (сосудов, крупных бусин, печатей и тому подобное) — не ранее периода Алтын 4, дают и находки из культурных слоёв поселения (табл. XXVII).

На раскопе 9 в пом. 322 на полу периода Алтын 2 найдено шаровидное навершие булавы ($L = 4,0$ см, $S = 5,3$ см), а в пом. 271, в заполнении периода Алтын 2 — самая крупная на Алтын-депе круглая печать-пуговица ($4,3 \times 0,7$ см) с несколькими мотивами (Кирчо 1990: рис. 3, 12). Ряд предметов из стеатита, в том числе крупное усечённо-коническое пряслице ($L = 2,5$ см, $S = 4,0$ см), фрагмент чаши (Завьялов 1980: рис. 3, 4, б) и крышка светильника найдены и на раскопе 13 в заполнении помещений периода Алтын 3, а в коллекции из горизонта 3 раскопа 7, где обнаружено большинство фрагментов сосудов, имеется также обломок незавершённого, сломанного в процессе изготовления цилиндрического сосуда. Особенно интересно то, что первичная формовка этого сосуда производилась «вручную» — его наружная поверхность сохранила следы скобления, то есть на начальном этапе обработки куска стеатита применялись те же приемы, что и для изготовления сосудов из гипса. Мастерами Алтын-депе сделаны и стеатитовые печати, которые по особенностям техники изготовления и нанесения орнамента сверлением не отличаются от других каменных печатей эпохи бронзы Алтын-депе.

Таблица XXVII

Предметы из стеатита, найденные на Алтын-депе вне контекста захоронений

Периоды	Место находки	Бусина-пряслице	Пряслице	Обломок сосуда	Печати	Крышка светильника	Бусина типа IB1	Навершие булавы	Всего:
Позднее НМЗ V	Поверхность поселения	2		1	5		1		9
	Р. 12, гор. 1				1				1
Среднее НМЗ V	Р. 5, гор. 1	2							2
	Р. 7, гор. 1			1					1
	Р. 9, гор. 2–1	2		1					3
	Р. 9, гор. 2				1			1	2
Раннее НМЗ V	Р. 13, гор. 1с	1	1	1		1			4
	Р. 7, гор. 3			4					4
	Р. 8, стратигр.						1		1
	Р. 9, гор. 4–3						1		1
Позднее НМЗ IV	Р. 5, гор. 4	2							2
	Р. 1, гор. 5	1							1
Всего:		10	1	8	7	1	3	1	31

Многочисленные печати-пуговицы из стеатита, в том числе и очень близкие печатям Алтын-депе, представлены в Шахри-Сохте периода II (Lamberg-Karlovsky, Tosi 1973: Figs. 32–40). Однако наиболее широко для изготовления разнообразных изделий — от статуэтки и печатей до крупных бусин и сосудов — использовали стеатит на Тепе Яхья, где в слоях периода IVB найдены свидетельства специализированного производства сосудов из стеатита (Lamberg-Karlovsky 1970: Pls. 19, 23–25, figs. 21–23; Lamberg-Karlovsky, Tosi 1973: 46, 47, Figs. 96–98). Таким образом, учитывая, что предметы из стеатита изготовлены на Алтын-депе и почти все они (особенно крупные) обнаружены в погребениях или напластованиях времени позднего НМЗ IV — среднего НМЗ V, можно предполагать, что именно в это время шел активный импорт конкреций стеатита из района Тепе Яхья (Lamberg-Karlovsky, Tosi 1973: map 3).

В то же время мелкие изделия из стеатита, подвергнутого высокотемпературному обжигу, — пронизка и бусина — найдены в инвентаре погребальной камеры — пом. 1 горизонта 6 раскопа 5 (погр. 634...638) периода Алтын 6 (Кирчо, Ковнурко 2003: рис. 1, 2 и 3, табл. 1 и 2). Характерно, однако, что находившаяся вместе с бусами статуэтка (сравнительно крупное изделие) сделана из породы кремнистого состава, а не магнезиального (как стеатит). Бусы из обожжённого стеатита могли быть импортированы, либо импортировали сырьё — стеатит в виде порошка или небольших кусочков. То есть знакомство жителей Алтын-депе с этим камнем происходило в середине периода НМЗ IV, а возможно, и ранее.

Наборы инвентаря

В целом погребальный инвентарь захоронений на Алтын-депе сравнительно беден и в большинстве случаев ограничивался керамическими сосудами и бусами. В то же время уже в конце эпохи позднего энеолита (периоды Алтын 10 и 9 времени позднего НМЗ III) прослеживается, по крайней мере, пять вариантов набора погребального инвентаря. В захоронении подростка (погр. 282) представлена единственная категория инвентаря — расписная плошка; в захоронении мужчины (погр. 281) — три категории: горшочек, орудия труда (биконическая бусина-пряслице, обломок металлического ножа) и украшение ленты или шнурка на голове (бусина); сосуды, бусина-амулет и культовый предмет (антропоморфная статуэтка) найдены в индивидуальном захоронении ребёнка (погр. 911); сосуды, украшение (ожерелье?), культовые предметы (терракотовые статуэтки) и «навершие» (орудие труда) обнаружены в погребальной камере, где был захоронен ребёнок, предположительно девочка (погр. 725), а также, возможно, и другие индивиды. Наконец, сосуды, украшение (ожерелье), подвеска-амулет, косметический набор (два флакона и металлический стержень) и медный нож вместе с мясной пищей (передняя часть, челюсть и позвонки барана) сопровождали захоронение молодой женщины (погр. 296).

В захоронениях эпохи ранней и средней бронзы (в индивидуальных погребениях или в захоронениях в составе двойных, тройных и коллективных погребений, в которых определена индивидуальная принадлежность инвентаря) наиболее часто представлена одна категория находок — керамические сосуды или украшение (бусы). По одному сосуду находилось в захоронениях младенцев (погр. 364, 747, 754), детей (погр. 601, 658, 678, 720, 844), женщин (погр. 256, 239, 607, 886), мужчин (погр. 107, 130а, 702) или взрослых (погр. 66, 126, 255, 330, 401, 448, 644, 834). По два сосуда найдено в захоронениях детей (погр. 58, 800), женщин (погр. 272, 380), мужчин (погр. 39, 643, 676, 762) и взрослых (погр. 108, 124, 455, 748). По три сосуда обнаружено в захоронениях женщины (погр. 763), мужчины (погр. 771) и взрослых (погр. 1, 17, 83, 361), четыре сосуда — в захоронении женщины (погр. 866).

По одной или две бусине-амулету найдено в захоронениях младенца (погр. 747), детей (погр. 212, 300, 411, 818; в погр. 11 — четыре бусины; в погр. 269 — браслет из пяти пронизок), подростка (погр. 734), женщины (погр. 603) и двух взрослых (погр. 16, 440). В захоронении ребенка (погр. 617) находились две серебряные серьги, а в захоронениях взрослых обнаружены также орудия труда — нож (погр. 92) и бусина-пряслице (погр. 93). Кроме того, рядом с безымянными захоронениями трёх женщин (погр. 344, 371, 750), мужчины (погр. 307) и двух взрослых (погр. 315, 439) найдены кости животных, в основном челюсти баранов (символ мясной пищи?). Захоронение девуш-ки (погр. 578) сопровождали три сосуда, челюсть и лопатка барана, захоронение взрослого (погр. 520) — три сосуда, лопатка, плечевая и альчик молодого козлёнка (ягнёнка), а в захоронении женщины (погр. 329) найдены «навершие», челюсть и таз барана.

В инвентаре погребений эпохи ранней и средней бронзы на Алтын-депе представлены также в разных сочетаниях по две категории предметов — сосуды, бусы, орудия труда, корзинки и др. Один или два сосуда и бусина (амулет или украшение) найдены в захоронениях детей (погр. 181, 383, 503), мужчины (погр. 251) и взрослого (погр. 103), а один сосуд и браслет из пронизок — в захоронении взрослого (погр. 400). Три сосуда и корзинка с кусочками охры находились в захоронении ребёнка (погр. 71), а сосуд и корзинка — в захоронении женщины (погр. 883). В захоронении взрослого (погр. 360) представлено два вида украшений: две бусины на шею и одна — у пояса. Кроме того, в захоронениях взрослых обнаружены: сосуд и кремнёвый наконечник (погр. 827); два или три сосуда и бусина-пряслице (погр. 201 и 398); сосуд и каменная крышка светильника (погр. 357); три сосуда и терракотовое колёсико (погр. 359); сосуд, бусина-пряслице и три челюсти барана (погр. 569).

По составу инвентаря выделяются три погребения периода Алтын 0: захоронение ребёнка (погр. 718), которого сопровождали два сосуда и, вероятно, деревянная модель повозки (от неё сохранились два терракотовых колёсика); захоронение взрослого (погр. 756) с пятью сосудами и семью кремнёвыми наконечниками, а также захоронение мужчины (погр. 367) с двумя сосудами, костяным шилом и, предположительно входившим в инвентарь каменным орудием для изготовления металлических украшений.

В эпоху ранней бронзы, как и в период позднего энеолита, «богатством»¹ и разнообразием инвентаря выделяются прежде всего захоронения женщин и детей, однако здесь намечаются, по крайней мере, три варианта набора «богатого» инвентаря.

Первый вариант: захоронение ребёнка (погр. 67) сопровождали два сосуда, бусина-амулет, пряслице (орудие труда) и корзинка, а в захоронении пожилой женщины (погр. 677) находились бытовые (керамические) и туалетный (каменный) сосуды, бусина-подвеска и две бусины-пряслица (орудия труда). Фактически это не «богатый», а, скорее, «зажиточный» инвентарь, сравнительно стандартный по составу.

Второй вариант представлен в захоронениях девочки-подростка, пожилой женщины и девушки (погр. 736, 845 и 626), которых сопровождали светильники, туалетный набор (стержни и туалетные сосуды, а в погр. 736 и 845 ещё и зеркала) и орудия труда (кочедык и «навершие» — в погр. 736; бусины-пряслица и «навершие» — в погр. 845) или бытовые сосуды (погр. 626). В индивидуальном захоронении девочки-подростка (погр. 736) найдены также

¹ К «богатым» захоронениям отнесены погребения, в инвентаре которых представлены три и более категории находок (Алёшкин 1986: 13–15, 67; Курочкин 1970) или престижно-культовые предметы (светильники, статуэтки, печати, «жезл», «колонка» и др.), крупные металлические предметы и вещи или украшения из импортных материалов (слоновая кость, травлёный сердолик) и золота.

бусина-амулет и мясная пища (рёбра барана). Аналогичный по составу набор инвентаря — светильник, туалетный набор, «навершие» и мясная пища (нога барана) — обнаружен в погр. 828, где видимо также была похоронена женщина. Светильник, сосуды и мясная пища находились и в погр. 95, которое, возможно, представляло собой часть захоронений в погребальной камере.

Наконец, третий вариант набора «богатого» инвентаря представлен в захоронении пожилой женщины (погр. 627) — печать, туалетный сосуд, бусина-пряслице и мясная пища, а также в захоронении предположительно мужчины (погр. 843), где найдено две печати. Нетрудно заметить, что «богатые» захоронения относятся к началу и концу эпохи ранней бронзы, что возможно объясняется сравнительно небольшим числом исследованных погребений.

В погребальных камерах времени НМЗ IV, кроме керамических сосудов, как правило, представлено от одной до пяти категорий инвентаря: ожерелье (?) и бусина-амулет (погр. 690...693); бусины-амулеты, бусина-пряслице и «навершие» (погр. 651–652); туалетный сосуд, бусина-пряслице и «навершие» (погр. 510–511); «навершие» (погр. 543...622); две антропоморфные статуэтки, бусы и туалетный сосуд (погр. 634...638); светильник (погр. 84...90а); бусы и кремнёвый наконечник (погр. 96–98); светильник, бусина-подвеска, металлические серьги, туалетные сосуды, бусина-пряслице (погр. 465...495а); металлическая печать, бусина и туалетные сосуды (погр. 894–901). И только в камере на раскопе 16 (погр. 902–902а) находился один керамический сосуд, а в перезахоронениях костей — сосуд и металлический нож (погр. 334–343) или туалетные сосуды (погр. 61...65а). Таким образом, наборы инвентаря захоронений в погребальных камерах эпохи ранней бронзы, в целом, соответствуют наборам инвентаря индивидуальных захоронений или погребений в составе двойных и тройных захоронений. Однако в погребальных камерах эпохи бронзы отсутствуют металлические косметические стержни и зеркала. Каменные статуэтки вероятно продолжают позднеэнеолитическую традицию помещения статуэток в погребальные камеры. Металлическая печать найдена в камере — пом. 371 горизонта 4 раскопа 9, где были захоронены женщины и дети, а светильник, обнаруженный рядом с камерой — пом. 47 горизонта 4 раскопа 5, видимо связан не с конкретным погребением, а с ритуальными действиями при захоронении (или перезахоронении) в камере или около неё.

Инвентарь «богатых» захоронений периода раннего НМЗ V очень близок инвентарю захоронений конца эпохи ранней бронзы. Три бытовых сосуда, туалетный сосуд и бусина-пряслице сопровождали захоронение взрослого (погр. 310), находившееся в довольно просторной яме площадью около 1,6 м². В последовательных захоронениях в погребальной камере — пом. 371 горизонта 3 раскопа 9 аналогичный по составу и количеству инвентарь сопровождал захоронение предположительно женщины (погр. 892) — пять сосудов¹, каменная чаша, бусина-пряслице, терракотовая коробочка. В захоронениях двух других женщин представлены еще два варианта набора инвентаря — две бусины, светильник и корзинка в погр. 893 и сосуды, бусина и металлическая печать в погр. 885. Металлическая печать найдена также в захоронении женщины (погр. 235) в погребальном комплексе на раскопе 7. Как и в эпоху ранней бронзы, печати и светильник входили в разные наборы инвентаря и не встречаются совместно.

В других погребальных камерах времени раннего НМЗ V на раскопе 7 находились только сосуды и несколько бусин (погр. 213...220г в пом. 10) или сосуды, бусины-подвески, наконечник, бусина-пряслице и пряслице (погр. 110–123 в пом. 32).

В захоронениях времени среднего НМЗ V относительно «богатый» инвентарь обнаружен в двойном захоронении детей (погр. 240–241), где у каждого ребенка было по бусине-амулету и по три или четыре сосуда и корзинка, а также в погребении женщины (погр. 884 в составе двойного последовательного захоронения), которую сопровождали четыре сосуда², косметический стержень и деревянная шкатулка. Два крупных металлических предмета (нож и сосуд) найдены в захоронении взрослого (погр. 4). Однако наиболее яркими чертами «богатого» погребального инвентаря этого времени являются печати, антропоморфные статуэтки и обилие украшений в виде разнообразных бусин-подвесок, поясов, браслетов и вышивок.

В захоронениях детей представлены три варианта набора «богатого» инвентаря: в погр. 105 находилось украшение (ожерелье?) из бусин поделочного камня, травлёного сердолика и золота, а также бусина-пряслице (орудие труда); в погр. 258 — два вида украшений (подвески-амулеты, пояс) и сосуд; бытовые и туалетные сосуды, вышивка или многорядное ожерелье и каменная антропоморфная фигурка сопровождали погр. 813.

Миниатюрная терракотовая фигурка (подвесной амулет?) найдена рядом с двойным последовательным захоронением предположительно женщины и мужчины (погр. 776–777). В захоронениях женщин находились печать из кварц-кристаллита и предмет, украшенный бусами (погр. 413), или металлическая печать, бусины-подвески и браслет (погр. 271), а в захоронении вероятно женщины (погр. 60) — уникальная печать в виде трикефала, две женские терракотовые статуэтки, золотые и металлическое кольца, масса бус из полудрагоценных камней и золота, причём в этих трёх погребениях, как и в некоторых «богатых» захоронениях женщин и девочки-подростка (погр. 745, 627, 885, 893 и 736) эпохи ранней — начала средней бронзы бытовые сосуды вообще отсутствуют.

Аналогичные по составу наборы инвентаря — украшения из бус и металла, печати, женские терракотовые статуэтки и бытовые сосуды — представлены и в погребальных камерах времени среднего НМЗ V (погр. 182...198, 419...429) и в перезахоронении костей (погр. 403...409, без бытовых сосудов), где были захоронены преимущественно женщины и дети. В погребальных камерах, где были похоронены взрослые (погр. 43...56а, погр. 131–168),

¹ Часть сосудов может относиться и к инвентарю погр. 893.

² Хумча, возможно, относилась к инвентарю захоронения обеих женщин (погр. 883–884).

обнаружены бытовые и туалетный сосуд, украшения из бусин, металлические печати и женские статуэтки (в погр. 131–168 — рядом с камерой), но представлены также и орудия труда (бусины-пряслица и кремнёвые наконечники), а часть приношений — миниатюрные сосуды и статуэтки, находились рядом с камерами. Кроме того, в инвентаре трёх погребальных камер, где были захоронены почти исключительно взрослые, представлены только бытовые сосуды (погр. 174–177, 177А, 178–180; 496–498, 501; 665–675), а в захоронении пяти женщин, трёх мужчин, взрослого и ребёнка (погр. 803...816) — сосуды и каменная чаша.

В «богатых» погребениях времени позднего НМЗ V представлены как сравнительно «бедные» наборы — ожерелье из бусин искусственных материалов и каменный предмет со вставкой в захоронениях детей (погр. 41 и 125), вышивка (многорядное ожерелье?) и две бусины-пряслица в захоронении женщины (погр. 705) или сосуд, терракотовая бусина и бусина-пряслица в разрушенном захоронении или перезахоронении женщины (погр. 200), так и очень богатые, в первую очередь, по количеству разнообразных предметов, украшений и печатей. Так, инвентарь двух «богатых» женских захоронений и предположительного захоронения женщины этого времени (погр. 252, 721 и 924а), помимо одного или двух бытовых сосудов, включал туалетный и косметический набор (зеркала, стержни, флаконы, каменный и металлический туалетные сосуды), «лопаточки» и серебряные иглы (погр. 252, 924а), бусины-подвески (погр. 721), ожерелья из разнообразных каменных, металлических и, вероятно, стеклянных бусин (погр. 252, 721), вышивку шапочки (погр. 252), металлические наконечники (погр. 252 и 924а) и печать (погр. 721). В инвентарь захоронения предположительно мужчины (погр. 695) входили два сосуда, крупная бусина-подвеска из лазурита, каменные бусина-пряслица, «навершие», составной «жезл», металлические стержень и печать. В захоронении взрослого (погр. 109) находились сосуд, бусина-подвеска из сердолика, бусина-пряслица, металлический жезл с навершием в виде головки козла и две печати. Инвентарь «богатого» захоронения представлял собой, вероятно, и так называемый «клад 2» на «Раскопе вышки» (металлический косметический флакон со вставленным внутрь стержнем, зеркало, «наконечники», печать, бусины-пряслица, каменный туалетный сосуд и три бытовых сосуда).

Необходимо отметить также, что печати и металлические предметы туалета находились совместно только в инвентаре захоронений времени позднего НМЗ V (погр. 109, 695, 721, «клад 2»).

Наконец, уникальным среди погребений Алтын-депе остаётся захоронение мужчины, которого сопровождали каменные «посох» и «колонка», четыре сосуда, в том числе миска на высокой полый ножке, символическая мясная пища (челюсть барана) и три вида украшений — подвеска-амулет на шее, бирюзовая пронизка-подвеска на груди и лента-диадема (?) на голове, скрепленная двумя крупными бирюзовыми бусинами.

Разнообразие и многовариантность наборов погребального инвентаря времени среднего и позднего НМЗ V по всей видимости отражает сложную структуру социальных связей населения Алтын-депе эпохи бронзы.

Глава 4. Захоронения Алтын-депе (основные компоненты погребального обряда)

При раскопках Алтын-депе в 1965–1987, 1989, 1995, 1998, 2001 гг. обнаружены останки 970 человек. А. Ф. Ганялин (исследования 1959–1961 гг.) опубликовал краткую информацию лишь о тех 26 погребённых, которые были похоронены в обычных могилах с инвентарём, или без него, но в склепах из сырцового кирпича (Ганялин 1967). Следовательно, общее количество умерших, найденных на исследованных участках поселения, составляет не менее 996 (81 мужчина, 13 предположительно мужчин, 123 женщины, 30 предположительно женщин, 233 взрослых индивида, пол и возраст которых не определён¹, 13 предположительно взрослых индивидов; 37 подростков, 9 предположительно подростков, 145 детей, 2 предположительно ребёнка, 300 младенцев и 10 предположительно младенцев). На Алтын-депе обнаружены одиночные (595), двойные (29), тройные (14) и коллективные (33) погребения. Количество умерших, найденных в коллективных могилах, составляет 310 человек (табл. СИ)², в тройных — 33 (табл. СИ), в двойных — 58 (табл. С). Захоронения³, исключая погр. 199, найдены в слоях, относящихся к позднему энеолиту — среднему бронзовому веку (этапы позднее Намазга III — позднее Намазга V). Могила 199 датируется временем среднего энеолита (этап НМЗ II).

Основными компонентами погребального обряда являются ритуальная поза умершего, которая может быть представлена несколькими вариантами в зависимости от положения его рук, степени согнутости ног покойного в тазобедренных суставах, ориентировка тела, набор инвентаря, погребальное сооружение и способ погребения⁴.

Представленное в Каталоге описание скелетов, инвентаря и погребальных сооружений включает всю информацию, содержащуюся в первоисточнике — Описи погребений. Несоответствия, выявленные между ней и другой полевой документацией (дневники, чертежи и фотографии), устранены в подстрочных примечаниях к Каталогу. Однако дальнейшее изучение захоронений потребовало корректировки некоторых данных, приведённых в Каталоге.

Корректировка некоторых половозрастных определений

Во-первых, в 26 случаях были уточнены половозрастные определения умерших, сделанные археологами. Скелет из погр. 10 (табл. 6), судя по размеру костей, определён в Каталоге как скелет ребёнка или подростка (Каталог, прим. 5 на с. 14). Тем не менее, в Описи он фигурирует как костяк взрослого индивида. Очевидно, что автор раскопок (В. И. Сарияниди) не мог принять останки ребёнка за скелет взрослого человека, тогда как ошибочное из-за отсутствия антрополога определение костяка подростка как останков взрослого индивида вполне возможно. Таким образом, следует считать, что в погр. 10 был захоронен подросток. Скелет из погр. 11 описан в Каталоге как костяк ребёнка. Однако, сравнив размеры костей этого скелета (табл. 6) с размерами костей расположенных неподалёку от него скелетов 9 (взрослый индивид) и 10 (подросток), нужно признать, что в погр. 11 захоронен младенец (Каталог, прим. 6 на с. 14). Детские скелеты плохой сохранности из погр. 12, 14, 22, 23, по мнению Л. Б. Кирчо, могли быть захоронениями предположительно младенцев (Каталог, прим. 8 на с. 14). В этом качестве они и фигурируют во всех статистических таблицах. В погр. 13, как сказано в Каталоге, обнаружен юношеский скелет. Учитывая неопределённость термина «юношеский», не будет ошибкой рассматривать эту могилу как захоронение подростка. Костяк 59 из двойного погр. 59–60 в различных публикациях В. М. Массона на-зван скелетом то ребёнка, то подростка (Каталог, прим. 6 на с. 18). Судя по чертежу (табл. 12), размеры костей этого скелета подтверждают, скорее, второе предположение. Но из-за отсутствия антропологических определений умершего его можно считать подростком лишь предположительно. Возраст усопших из погр. 65б (следы разрушенных костей) и 87б (2 зуба) не указан в Каталоге. Если бы эти разрозненные останки принадлежали детям, то автор раскопок (В. И. Сарияниди), конечно, зафиксировал бы данный факт в отчёте, как это сделано им для скелетов 67, 71, 72, 84б–86б. Таким образом, в обоих случаях речь идёт, видимо, о погребениях предположительно взрослых индивидов. В Каталоге не упомянут также возраст умершего из погр. 181в, которое изначально не было включено в Опись (Каталог, прим. 2 на с. 27). Это погребение совершено в хуме. В сосудах на Алтын-депе хоронили только детей и младенцев, причём последних гораздо чаще (18 младенческих могил и 10 детских). Такое соотношение позволяет предположить, что и в погр. 181в находился младенец. Разрозненные кости (погр. 317), названные в отчёте младенческими, не упомянуты в Описи. Судя по их размерам (табл. 65б), они, вероятно, принадлежали ребёнку (Каталог, прим. 2 на с. 39), но отсутствие антропологических определений позволяет это лишь предполагать. Согласно Описи, в погр. 445 находился предположительно младенец, однако, судя по размерам костей скелета (табл. 82А), усопший был ребёнком (Каталог, прим. 1 на с. 46). По мнению Л. Б. Кирчо, в погр. 457 обнаружены останки новорождённого или недоношенного плода. Учитывая отсутствие антропологических определений погребённого, его

¹ Далее используется термин «взрослые индивиды».

² Во всех текстовых (статистических) таблицах главы 4 приняты следующие условные сокращения: М. — мужчины; Ж. — женщины; В. — взрослые индивиды без определения пола и возраста; П. — подростки; Д. — дети (ребёнок); Мл. — младенцы.

³ Термины «погребение» и «захоронение» используются как синонимы.

⁴ Объём издания не позволил с исчерпывающей полнотой осветить все эти вопросы. Поэтому характеристика погребальных сооружений и инвентаря даны предельно сжато. Способ погребения умерших и некоторые другие детали погребального ритуала, касающиеся посмертных манипуляций с телами, будут рассмотрены в других публикациях автора этой главы.

следует включить в возрастную группу младенцев. В коллективном захоронении (скелеты 537–542, 549) кроме девушки, женщины и трёх мужчин, располагались, согласно предварительным антропологическим определениям, ещё двое детей 5–6 л. (Каталог, прим. 1 на с. 51). В окончательном тексте Описи упомянут лишь один предположительно ребёнок (костяк 549), причём его возраст не указан, не исключена даже вероятность того, что останки принадлежали подростку. Видимо, при переносе антропологических определений в окончательный текст Описи произошла ошибка, в результате которой были утрачены определения погребённых 539 и 549 как детей 5–6 л. В статистических таблицах эта ошибка исправлена. Скелеты 550 и 551 отнесены в Описи к числу детских. По мнению Ю. Е. Берёзкина, руководителя работ на раскопе 9, где и были найдены эти костяки, они принадлежали подросткам (Каталог, прим. 2 на с. 51). Свидетельство непосредственного участника раскопок позволяет усомниться в точности представленных в Каталоге возрастных определений погребённых 550 и 551. Но в связи с отсутствием антропологических определений их следует считать подростками лишь предположительно. В Описи указано, что в могиле 734 был найден скелет ребенка, примерно 2-летнего возраста. И всё же археолог Б. Н. Удеумурадов, который расчищал костяк, не сомневался в том, что эти останки принадлежали подростку. Определение Удеумурадова сохранилось в дневнике Ю. Е. Берёзкина (Каталог, прим. 1 на с. 63). Именно оно и принято как базовое. Половозрастные определения скелетов 759 (М., 25–30 л.), 760 (8–9 л.), 761 (Ж., 25–30 л.) и 762 (М., 25–30 л.) также сделаны во время раскопок Б. Н. Удеумурадовым. Но эти костяки так никогда и не были изучены антропологами. Возле останков не найдены вещи, характерные для мужских или женских наборов инвентаря. Эти обстоятельства побудили отказаться от выводов Б. Н. Удеумурадова. Во всех статистических таблицах погребённые 759, 761 и 762 фигурируют как взрослые индивиды, а умерший 760 — как ребенок. Противоречивая информация приведена в Каталоге о возрасте умершего из погр. 818. По одним данным, здесь похоронен младенец, по другим — подросток (Каталог, прим. 2 на с. 69). Но Л. Б. Кирчо, руководитель работ на раскопе 5, где и было обнаружено это захоронение, считает, что в данном случае речь идёт об останках предположительно ребенка. Именно это определение возраста включено в статистические таблицы. Младенец 823, который, как полагает Л. Б. Кирчо, умер, не прожив и года, в текстовых таблицах обозначен как младенец, без указания возраста. По мнению Л. Б. Кирчо, в погр. 824 был похоронен ребёнок не старше 1,5 г. Но так как антрополог никогда не осматривал этот скелет, возраст ребёнка следует считать неустановленным.

Во-вторых, в 14 случаях скорректированы половозрастные определения усопших, сделанные антропологами. По просьбе авторов А. В. Громов в 2002 г. повторно определил пол и возраст шести черепов (110, 116, 118, 120, 126, 130а), которые хранятся в коллекции МАЭ РАН. Именно эти определения приняты как базовые при реконструкции половозрастных групп умерших Алтын-депе. В 1973 г. на раскопе 5 найдено погр. 256. У поясничных позвонков скелета, обнаруженного в захоронении, лежали кости эмбриона (Каталог, прим. 1 на с. 35). Это наблюдение позволяет отвергнуть атрибуцию скелета 256 как мужчины (Т. П. Кияткина) и принять определение Г. М. Афанасьевой, которая считала, что в погр. 256 захоронена женщина 16–20 лет. Отдано также предпочтение определениям Т. П. Кияткиной (погр. 756 и 765/867) перед атрибуциями Б. Н. Удеумурадова и палеозоолога Н. М. Ермоловой и определению А. В. Громова (погр. 850) перед атрибуцией Н. М. Ермоловой. Погр. 907а принадлежит, по определению Т. П. Кияткиной, ребенку, возраст которого не превышал 1 г. Иначе говоря, в этой могиле был захоронен младенец. В коллективном погребении (Р. 9, пом. 11) находились два подростка 12–13 л. (182а — М.? и 195). В первом случае останки представлены лишь нижней челюстью, во втором — черепом и нижней челюстью. В коллективном погребении (Р. 1, круглый склеп) обнаружен повреждённый скелет младенца (погр. 295). Позднее, во время сноса стен склепа найдено ещё несколько костей младенца (погр. 308), которые, вероятно, также принадлежали скелету 295. Обе находки объединены в погр. 295/308. В некоторых случаях половозрастные определения костяков, сделанные палеозоологами Н. М. Ермоловой и А. К. Каспаровым, сохранены. Большая часть этих скелетов принадлежала детям (451, 922) или младенцам (920, 921, 925, 926). Ошибка при их атрибуции, конечно, исключена. В двух же случаях определения костяков 362, как мужского, и 866, как женского, подтверждаются наличием в захоронениях изделий, характерных для мужчин (погр. 362 — каменная колонка), и женщин (погр. 866 — глиняная ваза). Учитывая именно это последнее обстоятельство, определения скелетов 868 (М.?), 923 (16–18 л.), 924 (М., 35–40 л.), принадлежащие вышеупомянутым исследователям, также приняты как базовые.

В-третьих, были уточнены половозрастные характеристики 22 умерших, похороненных на спине с согнутыми в коленях ногами. Благодаря определениям Г. М. Афанасьевой, А. В. Громова, Б. Кейта, Т. П. Кияткиной известно, что в десяти случаях погребённые, лежащие в этой позе, являлись женщинами (123, 235, 252, 271, 371, 413, 741, 763, 842, 883) и в двух — предположительно женщинами (194, 694). Лишь двое покойных (37 и 50), находившиеся в аналогичном положении, причислены к мужчинам. Оба эти определения получены в начале исследования Алтын-депе (1966 г.), когда в составе экспедиции не было антрополога, и половая атрибуция умерших проводилась в условиях стационара по черепам (Гинзбург, Трофимова 1972: 62, 68). Такая методика повышает вероятность ошибки в противоположность результатам, которые можно было бы получить непосредственно в поле при визуальном изучении скелетов и, прежде всего, костей таза. Поэтому весьма вероятно предположение о том, что определение пола костяков 37 и 50 ошибочно, и, что, в действительности, они принадлежали женщинам. Такое же заключение справедливо и для девяти других взрослых индивидов (1, 19, 56а, 133, 315, 431, 443, 446, 473), похороненных на спине с согнутыми в коленях ногами. Аналогичное положение зафиксировано у девяти младенцев и трёх детей, причём в одном случае речь идёт о захоронении девочки 11 л. (костяк 736). Следовательно, есть основание

полагать, что останки этих детей (99, 411) и младенцев (25, 32, 562, 572, 577, 582, 747, 754, 857) принадлежали предположительно девочкам.

Погребённые 29 (младенец), 43 (взрослый индивид) и 702 (М., 30–40 л.), согласно Каталогу, лежали в скорченном положении на правом боку. Однако некоторые детали расположения рук и таза покойных позволяют усомниться в такой трактовке (подробнее об этом сказано в разделе о ритуальных позах). В действительности, все трое умерших лежали на спине. Ноги их были согнуты в коленях. В первом случае речь идёт о захоронении предположительно женщины, а в двух других — о погребениях предположительно женщин.

В-четвёртых, скорректированы определения пола умерших (два случая) и установлена половая принадлежность тех взрослых индивидов (24 случая), в могилах которых обнаружены артефакты, характерные для покойных женщин, девушек и девочек. Перечень изделий, маркирующих женский пол усопших, включает не менее десяти типов вещей. В могилах женщин найдены керамические вазы (272, 866), сосуды из мраморовидного известняка (627, 677, 845) и гипса (252, 296), биконические бусины-пряслица из мраморовидного (627, 705, 845) и серого (677) известняка, а также серого стеатита (705), «навершия» из мраморовидного известняка (543, 845), светильники из мраморовидного известняка (845, 893), металлические стержни с разнообразными навершиями (252, 296, 721, 845, 884), печати-штампы из металла (235, 271, 721, 885), кварц-кристобалита (413) и стеатита (627), металлические зеркала (252, 721, 845) и лопаточка (252). В захоронениях девушек-подростков помещены глиняная ваза (578), сосуды из мраморовидного известняка (626) и металлический стержень (626). Девочка из погребения 736 похоронена в сопровождении сосуда из гипса, терракотового «навершия», светильника из мраморовидного известняка, металлических стержня и зеркала. В могиле предположительно девочки 725 обнаружено «навершие» из мраморовидного известняка и две женские статуэтки. Аналогичные изделия представлены в захоронениях взрослых индивидов, пол которых не установлен. Так, глиняные вазы найдены вместе с умершими 103, 361, 448, 455, сосуды из мраморовидного известняка — с погребёнными 310, 510, 511, сосуд из гипса — с усопшим 828, каменный сосуд — с покойным 947, бусины-пряслица из мраморовидного известняка — с умершими 109, 398, 511, 569, бусины-пряслица из камня — с погребёнными 310, 651, каменная или терракотовая бусина-пряслица — с усопшим 947, «навершия» из мраморовидного известняка — с покойными 510, 828, «навершие» из голубого халцедона — с умершим 651, каменный светильник — с погребённым 828, светильник из мраморовидного известняка (?) — с усопшим 928, металлические стержни с навершиями — с покойными 109, 828, металлические печати-штампы — с умершими 48, 109, металлическое зеркало и лопаточка — с погребённым 924а. Следовательно, скелеты 48, 103, 109, 310, 361, 398, 448, 455, 510, 511, 569, 651, 828, 924а, 928, 947 принадлежали женщинам. Две из них (48 и 448) были похоронены на спине с согнутыми в коленях ногами. Этот факт является ещё одним свидетельством того, что на спине хоронили только женщин.

Судя по Описи погребений (Каталог, с. 22), вместе с разрушенным скелетом 95 найден каменный светильник. Поскольку не исключено, что погр. 95 является перезахоронением останков, извлеченных из сырцового склепа А, нет полной уверенности в том, что изначально светильник был связан именно с этим умершим. Таким образом, половая принадлежность взрослого индивида 95 определена как предположительно женская. Каменная бусина-пряслица обнаружена в захоронении предположительно взрослого индивида 201. Вследствие этого, можно допустить, что в данной могиле похоронена женщина. Металлическая печать-штамп находилась в предположительно женском погр. 60. Серебряная и костяная печати-пуговицы встречены в погр. 843, где, по определению А. В. Громова, лежал предположительно мужчина. Кроме того, металлическая печать-штамп найдена вместе с умершим 695 (предположительно мужчина, по определению Т. П. Кияткиной). В этой же могиле обнаружены металлический стержень с навершием, бусина-пряслица и «навершия» из известняка. Наборы погребального инвентаря, представленные в погр. 60, 695 и 843, указывают на то, что во всех трёх могилах, несомненно, покоились женщины. Две женские статуэтки располагались под кистью правой руки скелета 60, который, как только что выяснилось, принадлежал женщине. Именно поэтому усопшего 933, возле которого найден торс сломанной статуэтки беременной женщины, также следует определять как женщину. Фрагмент фигурки, очевидно, является частью набора погребального инвентаря. Не исключено, что статуэтка была намеренно сломана во время похорон, и один её фрагмент был положен в могилу. Антропоморфная статуэтка находилась также в детском погребении 813. Кроме неё в могилу помещены два сосуда из мраморовидного известняка — характерный атрибут погребений женщин, девушек и девочек. Следовательно, скелет 813 принадлежал девочке. Необходимо указать, что она покоилась на спине с согнутыми в коленях ногами. Таким образом, имеется ещё одно подтверждение того, что в этой ритуальной позе хоронили лишь покойных женского пола. Антропоморфная статуэтка обнаружена и в детском погр. 911, которое, судя по этой находке, принадлежало девочке. В детском погр. 105, где найдена бусина-пряслица из мраморовидного известняка, также очевидно покоились останки девочки. Терракотовая бусина-пряслица обнаружена у кистей рук мужчины 281, который был погребён в круглом сырцовом склепе. Останки мужчины частично перекрывали более раннее захоронение ребёнка 282. Кости его ног повреждены в результате подхоронения мужчины (табл. 57Б). Возможно, что при этом инвентарь первого из погребённых, был частично перемещён, и бусина-пряслица оказалась возле кистей рук мужчины. Такое предположение весьма вероятно, поскольку возле черепа детского скелета лежит фрагмент терракотового «навершия» — ещё один символ женских захоронений. Таким образом, можно сделать вывод о том, что в двойном разновременном погребении находились останки мужчины (281) и девочки (282).

Ритуальные позы умерших

Во многих случаях ритуальные позы умерших неопределимы. Скелеты, найденные в склепах, построенных из сырцового кирпича, как правило, сдвинуты со своих первоначальных мест, вследствие практиковавшегося на Алтын-депе обычая многократных подхоронений усопших в погребальные камеры. Это приводило к нарушению анатомического порядка тел в усыпальницах¹. Такую же картину демонстрируют могилы с двумя или тремя умершими в случае их последовательного погребения. Иногда останки людей извлекали из погребальных сооружений и перезахоранивали в другом месте. По этим причинам невозможно установить изначальное положение 279 умерших, обнаруженных в двойных, тройных и коллективных могилах (табл. XXVIII).

Захоронения находились в пределах поселения, причём многие из умерших были погребены в обычных могилах, границы которых практически нельзя выявить в процессе раскопок. Поэтому некоторые скелеты были повреждены при их обнаружении. Захоронения, находившиеся в поверхностном слое памятника и на его склонах, пострадали от эрозии и дефляции. Отдельные погребения были разрушены ещё в древности вследствие хозяйственной деятельности людей (перестройки домовладений, рытье хозяйственных и мусорных ям, сооружение печей и очагов и т. п.). Всего при раскопках Алтын-депе обнаружено 19 разрушенных скелетов, большинство из которых пострадало по названным выше причинам (табл. XXIX), причём костяки 83а, 83б, 654, 655, 779 происходят из двойных погребений, а остальные — из одиночных.

В 40 случаях на различных участках поселения зафиксированы разрозненные части скелетов или их фрагменты (табл. XXX). Кроме того, в Описи, а соответственно и Каталоге, отсутствует информация о положении тел 139 погребённых (табл. XXXI). Для 20 умерших данные слишком отрывочны, чтобы установить ритуальные позы (табл. XXXII). В 13 случаях захоронения, хотя и описаны более пространно, но всё же не настолько, чтобы сделать определённые выводы об изначальном положении покоящихся в них тел. (табл. XXXIII). Полевые чертежи этих погребений либо отсутствуют (41 и 924а), либо, за исключением чертежа погр. 221, противоречат фактам, изложенным в Описи и Каталоге (603, 603а, 634/637, 636, 638, 691/693, 900, 901). Впрочем, костяк женщины (221) слишком повреждён и фрагментирован, чтобы распознать его первоначальное положение. Ещё два скелета (327 и 444) расчищены не полностью, так как оказались частично за пределами раскопов.

Таким образом, ритуальные позы умерших не выявлены в 510 случаях. Ещё в двух могилах положение тел установлено лишь предположительно (табл. XXXIV).

Ритуальные позы усопших определены в 484 случаях. Для этапов позднего неолита — среднего бронзового века на Алтын-депе зафиксировано пять поз: скорченная на правом боку, скорченная на левом боку, на спине с согнутыми в коленях ногами, ничком с согнутыми в коленях ногами, сидя, с согнутыми в коленях ногами.

Иногда в Описи, а соответственно и Каталоге, приведена краткая или противоречивая информация о ритуальных позах погребённых. Так, о скелетах 38 и 619/620 сказано, что они лежали на правом боку с согнутыми ногами, о костяках 92, 158, 185, 251, 372, 668, 937, 938 — что они находились на правом боку, о скелетах 290 и 387 — что они располагались на правом боку с ногами, согнутыми в коленях, о костяке 671 — что его верхняя часть покоилась на правом боку. Поскольку погребения Алтын-депе относятся к той эпохе, когда в погребальной практике древних земледельцев доминирует скорченное положение умерших, можно полагать, что все перечисленные погребённые лежали на правом боку в скорченной позиции. В пользу этого свидетельствует зафиксированное на полевых чертежах правостороннее положение (с согнутыми руками и/или ногами) некоторых из названных скелетов: 158 (табл. 28), 185 (табл. 34), 619/620 (табл. 96), 668 (табл. 103), 671 (табл. 103).

Положение черепа и грудной клетки костяка 198, лежавшего в склепе (табл. 35), указывает на то, что изначально тело покоилось на правом боку. Частично сохранившиеся кости верхних и нижних конечностей этого усопшего были согнуты в локтевых и тазобедренных суставах, указывая на то, что он лежал в скорченном положении. Таз и поясничный отдел позвоночника погребённого смещены вследствие подхоронений в усыпальницу других умерших и оказались в позиции, соответствующей положению туловища на спине. Покойный 262 лежал на правом боку, причём его правая нога была согнута в тазобедренном и коленном суставах. Судя по этим данным, он был похоронен в скорченном положении на правом боку. Позиция левой ноги описана невнятно, сказано лишь, что она была вытянута вперёд. Однако при отсутствии чертежа эта ремарка утрачивает своё значение. Таким образом, нет доказательств того, что погребённый 262 был захоронен в положении сидя. Расположение костей грудной клетки и верхнего плечевого пояса скелета 414 создают впечатление того, что умерший лежал в положении ничком (табл. 73В). Однако позиция черепа, конечностей и, что гораздо важнее, таза свидетельствует о том, что изначально тело было похоронено в скорченном положении на правом боку. Девушка из погр. 573 покоилась на правом боку, причём её руки были согнуты в локтях, а ноги в коленях. Эта позиция соответствует скорченному положению тела, несмотря на то, что нижние конечности не были согнуты в тазобедренных суставах. Положение черепа и костей грудной клетки скелета 669 (табл. 103) указывает на то, что изначально покойный лежал на правом боку, видимо, в скорченном положении. Нижняя часть этого костяка, находившегося в склепе, смещена в результате последующих подхоронений и оказалась в позиции, соответствующей положению тела ничком. В Описи и Каталоге сказано, что покойный 703 захоронен в скорченном положении на левом боку. Однако зафиксированная позиция одной из рук усопшего (табл. 108) позволяет в этом усомниться. В действительности умерший был захоронен

¹ Термины «склеп», «погребальная камера», «усыпальница» используются как синонимы.

в скорченном положении на правом боку (Каталог, прим. 3 на с. 60). Череп и кости грудной клетки скелета 760 покоились на правом боку, а таз — в позиции, соответствующей положению туловища на спине (табл. 122Б). Вероятно, таз сместился после разложения мягких тканей. Изначально же тело находилось в скорченном положении на правом боку. В Описи и Каталоге высказано предположение, что умерший 775 первоначально лежал на правом боку. Действительно, чертёж этого погребения (табл. 124А), не оставляет сомнений в том, что усопший был похоронен в скорченном положении на правом боку. У лежащего на правом боку скелета 776 повреждены кости нижних конечностей (табл. 124А). Изначально же он, видимо, был похоронен в скорченном положении. Судя по чертежу, скелет 780 (табл. 124Б) покоился в скорченном положении на правом боку.

В Каталоге сказано, что скелеты 195–197 (табл. 34) лежали на левом боку, причём у двух из них (195, 197) ноги были согнуты в коленях. Таким образом, можно предположить, что изначально все три тела были похоронены в скорченном положении. Умершая из погр. 250 покоилась на левом боку, причём её руки были согнуты в локтях, а ноги — в коленях. Такая позиция соответствует скорченному положению тела, хотя нижние конечности и не были согнуты в тазобедренных суставах. В погр. 368 скелет находился на левом боку с согнутыми ногами. Кости его верхних конечностей не сохранились. Несмотря на это, следует полагать, что костяк первоначально лежал в скорченном положении. Скелет 774, покоившийся на левом боку, видимо, потревожен. Кости его верхних и нижних конечностей сдвинуты к ВСВ от грудной клетки. Вероятно, изначально тело было захоронено в скорченном положении. Погребённый 852 лежал на левом боку, хотя его туловище располагалось так, словно умерший был похоронен на спине. Видимо, изначально тело было предано земле в скорченном положении на левом боку. Затем, когда мягкие ткани разложились, кости грудной клетки сместились.

Согласно Описи и Каталогу, скелет 29 (табл. 5) находился в скорченном положении на правом боку. Кости его грудной клетки, видимо, были смещены, создавая иллюзию того, что умерший покоился на спине. В этой связи необходимо отметить, что левая рука погребённого согнута в локте, и её кисть располагалась у затылка. Вне зависимости от того, где находилась несохранившаяся кисть правой руки, положение левой кисти характерно лишь для усопших, похороненных на спине с согнутыми в коленях ногами: 32 (табл. 5), 315 (табл. 63А), 741 (табл. 117Б), 813 (табл. 129А). Очевидно, что покойный 29 был погребён в такой же позе. Информация о том, что скелеты 43, 48, 123 лежали в скорченном положении на правом боку, перенесена в Каталог из Описи, однако в Каталоге оговорено, что, судя по чертежам, все эти скелеты первоначально покоились на спине. Действительно, во всех трёх случаях расположение позвоночника, таза и частично костей рук, сохранивших положение *in situ* (табл. 8, 23), указывает на изначальную позу — на спине с согнутыми в коленях ногами. В этом же положении находился и костяк 194 (табл. 34), о котором в Описи ошибочно сказано, что он лежал на левом боку (Каталог, прим. 3 на с. 27). Расположение таза и костей правой руки скелета 235 (табл. 51А) также свидетельствует об аналогичной позе. В Описи и Каталоге сказано, что скелет 702 (табл. 108) лежал в скорченном положении на правом боку со скрещёнными на груди руками, причём кисть правой руки находилась у нижней части груди, а левой — перед грудью. Таз этого костяка не сохранился, но скрещённые в такой манере руки характерны только для погребённых на спине с согнутыми в коленях ногами: 252 (табл. 55А), 448 (табл. 80Б), 763 (табл. 121Б), 883 (табл. 138). Именно в этой позе умерший 702 и был, очевидно, уложен в могилу. В Описи и Каталоге поза скелета 704 предположительно определена как скорченная на правом боку, хотя и оговорено, что кости его грудной клетки и таза соответствуют положению погребённого на спине с согнутыми в коленях ногами. При определении позы усопшего 704 следует обратить внимание на расположение его рук. Правая рука покойного согнута в локте так, что предплечье лежит параллельно плечевой кости, а кисть руки находится вблизи лица, у правого плеча. Левая рука, также согнутая в локте, покоится поверх тела, её кисть лежит вблизи туловища, в области живота (табл. 108). Кроме умершего 704 такая позиция рук встречена лишь у индивида 443 (табл. 79), который был похоронен на спине с согнутыми в коленях ногами. Очевидно, что и покойный 704 был погребён в аналогичной позе.

В Описи и Каталоге сказано, что умершие 4 и 21 похоронены ничком, хотя не исключается и скорченная поза на правом боку, поскольку смещённые кости грудной клетки обоих костяков могли создать лишь иллюзию того, что изначально тела находились в позиции ничком. Однако расположение позвоночного столба и таза погребённого 4 (табл. 1), а также находящиеся под грудной клеткой кисти и предплечья умершего 21 (табл. 5) позволяют сделать вывод о том, что усопшие были первоначально уложены в могилы именно ничком с согнутыми в коленях ногами. В Описи и Каталоге предполагается, что покойные 241 и 455 были изначально похоронены в скорченном положении на правом боку, а затем после разложения мягких тканей кости грудных клеток сместились, создавая ложное впечатление о захоронении тел ничком. В этой связи нужно подчеркнуть, что в обоих случаях грудная клетка, верхний плечевой пояс (а у костяка 241 и таз) покоились так, словно умершие были первоначально похоронены ничком (табл. 52А, 80А). Никакие смещения костей не могли перевернуть грудную клетку лопатками вверх. Такая позиция естественна для неё только в том случае, если усопшие 241 и 455 были похоронены ничком. В Описи и Каталоге сказано, что скелет 604, верхняя часть которого находилась в положении, соответствующем погребению тела ничком, возможно, был похоронен в позиции сидя. С этим выводом не согласуется расположение ног покойного. По рисунку скелета (табл. 97Б) видно, что обе они находились справа от позвоночного столба. В такой позиции нижние конечности могли оказаться лишь при условии, что умерший был похоронен ничком с согнутыми в коленях ногами.

Два скелета 27 и 583 лежали примерно в одной и той же позе. Грудная клетка костяка 27 покоилась лопатками вверх, череп располагался лицевой частью к земле (табл. 5). Грудная клетка скелета 583 находилась в позиции ничком, подбородок прижат к груди на уровне костей предплечья. На основании этого в Описи и Каталоге констатируется, что оба тела были погребены в положении ничком. Однако этому выводу противоречат два наблюдения: у костяка 27 голени перекрещены; у скелета 583 кости рук находились между колен, позвоночник согнут дугой, а череп подтянут к коленям. Такое расположение костей рук, ног и грудной клетки позволяет предполагать, что оба погребённых были похоронены в положении сидя. Костяк 309, как сказано в Описи и Каталоге, покоился либо на левом боку, либо — в положении сидя. Учитывая, что кости ног располагались по обе стороны грудной клетки, колени — у черепа, а стопы — у таза, следует принять именно второе предположение. В Описи и Каталоге отмечено, что череп погребённого 658 скатился в район позвоночника. Эта наблюдение позволяет допустить, что умерший 658 был помещён в могилу в положении сидя. В Описи и Каталоге указано, что скелет 827 лежал в скорченном положении на правом боку. Однако расположение локтей умершего, упирившихся в стены могилы, а также кистей и стоп, находившихся в области таза (табл. 131), свидетельствуют о том, что усопший был погребён в положении сидя (Каталог, прим. 4 на с. 69).

После всех этих предварительных замечаний обратимся к характеристике ритуальных поз, зафиксированных в погребениях Алтын-депе. Она включает три вида информации. Во-первых (1), установлено время существования поз. Во-вторых, рассмотрена динамика их распределения по строительным периодам¹. Количество умерших, похороненных в различных позах, изменяется от периода к периоду. Для решения вопроса, не скрывается ли за этой вариабельностью какая-либо тенденция в развитии погребального обряда, сделано процентное исчисление усопших по тем периодам, где количество покойных, у которых определены позы, составляет не менее десяти индивидов, причём 11 погребённых, найденных А. Ф. Ганялиным (этап НМЗ IV), в подсчётах не учтены, так как не выяснена их стратиграфическая привязка к периодам. Вначале подсчитано, сколько процентов составляют умершие, похороненные в какой-либо позе, от общего числа усопших (того или иного периода), у которых удалось зафиксировать положение тел (2а). Затем такое же процентное исчисление от всего количества покойных (того или иного периода), у которых установлены позы, выполнено для каждой половозрастной группы погребённых, лежавших в какой-либо позиции (2б). В-третьих, прослежена корреляция поз и половозрастных групп умерших. Вначале выявлено, сколько процентов составляет каждая половозрастная группа усопших, располагавшихся в какой-либо позе, от общего числа покойных, захороненных в этом же положении (3а). Затем определено, сколько процентов составляет каждая половозрастная группа погребённых, похороненных в какой-либо позе, от всего количества умерших этой же половозрастной группы, у которых зафиксированы различные позиции (3б). В погребениях мужчин положение тел установлено в 40 случаях (34 мужчины, 6 предположительно мужчин), в захоронениях женщин — в 88 случаях (67 женщин, 21 предположительно женщина), в погребениях взрослых индивидов — в 88 случаях, в захоронениях подростков — в 27 случаях (18 подростков, 9 предположительно подростков), в погребениях детей — в 86 случаях, в захоронениях младенцев — в 155 случаях (152 младенца, 3 предположительно младенца). Всего ритуальные позы зафиксированы в погребениях 216 взрослых людей и в захоронениях 268 подростков, детей и младенцев (табл. XLVI).

Ритуальная поза I. Скорченное положение на правом боку (табл. XXXV)

1. Эта позиция выявлена в 264 из 484 случаев, что составляет 54,5 % от числа всех погребённых, у которых определены ритуальные позы. Захоронения в скорченном положении на правом боку представлены почти во всех исследованных периодах поселения (табл. XXXV). Таким образом, ритуальная поза I существует в хронологических границах: НМЗ III — позднее НМЗ V (рис. 39).

2а. Процентное исчисление усопших, похороненных в этой позе, приведено в таблице XL. Из неё следует, что на протяжении одного периода в скорченном положении на правом боку могло быть погребено от 40 до 71 % умерших. Иначе говоря, в такой позе захоронено от $\frac{2}{5}$ до $\frac{2}{3}$ индивидов, скончавшихся за время бытования периода, а в отдельные периоды и свыше этого. Отметим также, что на протяжении всех периодов не выявлена тенденция к постоянному увеличению или уменьшению количества умерших, похороненных в позе I.

2б. Усопшие, погребённые в этой позе, относятся к различным половозрастным группам. За время существования одного периода количество мужчин, захороненных в позе I, колеблется от 2,5 до 31 %, женщин — от 2 до 18 %, взрослых индивидов — от 5 до 30 %, подростков — от 2 до 9 %, детей — от 2 до 17 %, младенцев — от 4,5 до 27 % (табл. XLI).

Результаты этих подсчётов демонстрируют, что ни одна из половозрастных групп умерших, похороненных в позе I, также не обнаруживает тенденции к постоянному увеличению или уменьшению своей численности с течением времени.

¹ В зависимости от контекста (в том числе, в текстовых таблицах) далее используется термин «период» или аббревиатура: например, Алтын 1, Алтын 2 и т. д. Стратиграфическое положение некоторых погребений Алтын-депе не позволяет однозначно связывать их с тем или иным периодом. Поэтому в тексте данной главы эти захоронения отнесены к так называемым переходным периодам (например, Алтын 0/Алтын 1, Алтын 1/Алтын 2 и т. д.). Эти, в сущности своей, условные понятия использованы для изучения динамики компонентов погребального обряда.

3а. Процентное исчисление половозрастных групп усопших, лежавших в скорченном положении на правом боку, приведено в табл. XLVI. Из неё следует, что покойные сравнительно равномерно распределены по половозрастным группам за исключением подростков (6 %) и младенцев (25,7 %). В целом 49,6 % погребённых в этой позе, являются взрослыми индивидами, а 50,4 % — подростками, детьми и младенцами. То есть, одну половину усопших, лежавших в позе I, составляли взрослые мужчины и женщины, а другую — индивиды, не достигшие возраста 17 л. В этой позе хоронили мужчин и женщин всех возрастов, подростков (трое из них определены как девушки, двое — как предположительно девушки, причём возраст этих пяти умерших колеблется от 13 до 16 л.), детей в возрасте от 1 г. до 12 л. (среди них определены предположительно мальчик, пять девочек и предположительно девочка) и младенцев (табл. XXXV). Итак, в скорченном положении на правом боку могли хоронить покойных обоих полов и любого возраста.

3б. Корреляция ритуальных поз и половозрастных групп умерших (табл. XLVII) показывает, что в скорченной позиции на правом боку похоронено 77,5 % мужчин, 43,2 % женщин и 70,5 % взрослых индивидов. Иначе говоря, более $\frac{3}{4}$ умерших мужчин и примерно $\frac{2}{5}$ погребённых женщин, у которых выявлено положение тела, захоронены в позе I. В целом, в погребениях взрослых людей эта поза зафиксирована в 131 случае, что составляет 60,6 % от общего числа взрослых индивидов, у которых установлено положение тела. В скорченной позиции на правом боку погребено 59,3 % подростков, 57 % детей, и 43,9 % младенцев. То есть, более половины умерших подростков и детей, а также приблизительно $\frac{2}{5}$ младенцев, у которых определено положение тела, похоронены в позе I. Всего, в погребениях индивидов, не достигших возраста 17 л., эта поза зафиксирована в 133 случаях, что составляет 49,6 % от общего числа подростков, детей и младенцев, у которых выявлено положение тела. Следовательно, ритуальная поза I является стандартным компонентом погребального обряда, несмотря на то, что среди погребённых в этом положении доминируют, как об этом свидетельствуют данные о распределении умерших по периодам, мужчины. Число усопших мужчин, относящихся к одному периоду, может достигать 31 %, тогда как младенцев лишь — 27 %, женщин — 18 %, детей — 17 %, подростков — 9 % (табл. XLI).

Ритуальная поза II. Скорченное положение на левом боку (табл. XXXVI)

1. Эта позиция зафиксирована в 152 из 484 случаев, что составляет 31,4 % от числа всех погребённых, у которых были определены ритуальные позы. Захоронения в скорченном положении на левом боку представлены в большинстве исследованных периодах поселения (табл. XXXVI). Таким образом, ритуальная поза II существует в хронологических границах: позднее НМЗ III — позднее НМЗ V (рис. 39).

2а. Процентное исчисление усопших, похороненных в этой позе, приведено в таблице XL. Из неё следует, что на протяжении одного периода в скорченном положении на левом боку могло быть похоронено от 11 до 58 % усопших. Иначе говоря, в такой позе захоронено от $\frac{1}{9}$ до $\frac{3}{5}$ индивидов, скончавшихся за время данного периода. Отметим также, что на протяжении всех периодов не выявлена тенденция постоянного увеличения или уменьшения числа умерших, похороненных в позе II.

2б. Усопшие, лежащие в этой позе, относятся к различным половозрастным группам. За время существования одного периода количество мужчин, похороненных в ритуальной позе II, колеблется от 2 до 7 %, женщин — от 2 до 17 %, взрослых индивидов, — от 2 до 12 %, подростков — от 2 до 4,5 %, детей — от 2 до 17 %, младенцев — от 5 до 32 % (табл. XLII).

Результаты этих подсчётов показывают, что ни одна из половозрастных групп умерших, похороненных в позе II, также не обнаруживает тенденции к постоянному увеличению или уменьшению своей численности с течением времени.

3а. Процентное исчисление половозрастных групп усопших, лежавших в скорченном положении на левом боку, приведено в табл. XLVI. Из неё следует, что распределение покойных по половозрастным группам очень неравномерно. Мужчины составляют лишь 4,6 %, в то время как женщины почти в два с половиной раза больше (11,2 %), а младенцы — в 10 раз больше (46,7 %). В целом 27,6 % погребённых в позе II, являются взрослыми индивидами, а 72,4 % — подростками, детьми и младенцами. Следовательно, $\frac{1}{3}$ усопших, лежавших в позе II, составляли взрослые мужчины и женщины, а $\frac{2}{3}$ — индивиды, не достигшие возраста 17 л. В этой позе хоронили мужчин и женщин всех возрастов, подростков (один из них определён как юноша, двое — как девушки, причём возраст этих трёх умерших достигал 14–16 л.), детей в возрасте от 1 г. до 12 л. и младенцев (табл. XXXVI). Итак, в скорченном положении на левом боку также могли хоронить покойных обоих полов и любого возраста.

3б. Корреляция ритуальных поз и половозрастных групп умерших (табл. XLVII) показывает, что в скорченной позиции на левом боку похоронено 17,5 % мужчин, 19,3 % женщин и 20,5 % взрослых индивидов. Иначе говоря, в позе II похоронена примерно $\frac{1}{4}$ умерших мужчин и столько же женщин, у которых выявлено положение тела. В целом, в погребениях взрослых людей эта поза зафиксирована в 42 случаях, что составляет 19,4 % от всего количества взрослых индивидов, у которых установлено положение тела. В скорченной позе на левом боку погребено 37 % подростков, 33,7 % детей и 45,8 % младенцев. То есть, в позе II похоронено около $\frac{1}{3}$ умерших подростков, $\frac{1}{3}$ усопших детей, а также примерно половина младенцев, у которых определено положение тела. Всего в погребениях индивидов, не достигших возраста 17 л., эта поза зафиксирована в 110 случаях, что составляет 41 % от общего числа подростков, детей и младенцев, у которых выявлено положение тела.

Следует отметить примерно равный процент погребённых мужчин и женщин, лежавших в скорченном положении на левом боку. Но, главным образом, итоги подсчётов демонстрируют, что поза II, характерная именно для младенцев, не является стандартным компонентом погребального обряда. Это подтверждается также данными о распределении по периодам усопших, располагавшихся в скорченном положении на левом боку. Количество умерших младенцев, относящихся к одному периоду, может достигать 32 %, тогда как детей и женщин — лишь по 17 %, мужчин — 7 % и подростков — 4,5 % (табл. XLII).

Ритуальная поза III. Положение на спине с согнутыми в коленях ногами (табл. XXXVII)

1. Эта позиция зафиксирована в 42 из 484 случаев, что составляет 8,7 % от числа всех погребённых, у которых были определены ритуальные позы. Захоронения на спине с согнутыми в коленях ногами представлены, начиная с периода Алтын 8 (табл. XXXVII). Таким образом, ритуальная поза III существует в хронологических границах: раннее НМЗ IV — позднее НМЗ V (рис. 39).

2а. Процентное исчисление похороненных в этой позе, приведено в таблице XL. Из неё следует, что на протяжении одного периода на спине с согнутыми в коленях ногами могло быть похоронено от 4,5 до 25 % усопших. Иначе говоря, в такой позе захоронено от $\frac{1}{20}$ до $\frac{1}{4}$ части индивидов, скончавшихся за время бытования периода. Подчеркнём также, что на протяжении всех периодов не выявлена тенденция постоянного увеличения или уменьшения числа умерших, похороненных в ритуальной позе III.

2б. Усопшие, лежащие в этой позе, относятся к различным половозрастным группам. За время существования одного периода количество женщин, похороненных в ритуальной позе III, колеблется от 5 до 25 %, детей — от 2 до 4,5 %, младенцев — от 4,5 до 5 % (табл. XLIII).

Результаты этих подсчётов демонстрируют, что за исключением группы детей, ни одна другая половозрастная группа умерших, погребённых в позе III, не обнаруживает тенденции к постоянному увеличению или уменьшению своей численности с течением времени. Количество же детских захоронений, видимо, постепенно уменьшается. Однако их выборка не столь репрезентативна, чтобы рассматривать этот вывод как окончательный.

3а. Процентное исчисление половозрастных групп умерших, лежавших на спине с согнутыми в коленях ногами, приведено в табл. XLVI. Из неё следует, что распределение покойных по половозрастным группам весьма неравномерно. Дети составляют 9,5 %, в то время как младенцев — два с половиной раза больше (23,8 %), а женщин — в семь раз больше (66,7 %). В целом, $\frac{2}{3}$ усопших, захороненных на спине с согнутыми в коленях ногами, составляют взрослые индивиды (66,7 %), а $\frac{1}{3}$ — индивиды, не достигшие возраста 17 л. (33,3 %). В позе III хоронили лишь женщин, возраст которых не превышал 50 л., девочек в возрасте от 4 до 12 л., а также предположительно девочек-младенцев (табл. XXXVII).

3б. Корреляция ритуальных поз и половозрастных групп умерших (табл. XLVII) показывает, что на спине с согнутыми в коленях ногами похоронено 31,8 % женщин, то есть почти $\frac{1}{3}$ всех женщин, у которых выявлено положение тела. В позе III также погребено 4,6 % детей и 6,5 % младенцев, примерно $\frac{1}{20}$ часть детей и приблизительно $\frac{1}{15}$ часть младенцев, у которых были определены ритуальные позы. В целом, в погребениях индивидов, не достигших возраста 17 л., ритуальная поза III зафиксирована в 14 случаях, что составляет 5,8 % от общего числа детей и младенцев, у которых установлено положение тела.

Показателен примерно равный процент усопших младенцев и детей, похороненных на спине с согнутыми в коленях ногами. Но, прежде всего, результаты подсчётов свидетельствуют о том, что поза III характерна исключительно для женщин и девочек и не является стандартным компонентом погребального обряда (табл. XLIII).

Ритуальная поза IV. Положение ничком с согнутыми в коленях ногами (табл. XXXVIII)

1. Эта позиция зафиксирована в 18 из 484 случаев, что составляет 3,7 % от числа всех погребённых, у которых были определены ритуальные позы. Захоронения в положении ничком с согнутыми в коленях ногами представлены, начиная с периода Алтын 7 (табл. XXXVIII). Таким образом, ритуальная поза IV существует в хронологических границах: раннее НМЗ IV — позднее НМЗ V (рис. 39).

2а. Процентное исчисление похороненных в этой позе, приведено в таблице XL. Из неё следует, что на протяжении одного периода ничком с согнутыми в коленях ногами могло быть похоронено от 2 до 21 % усопших. Иначе говоря, в такой позе захоронено от $\frac{1}{50}$ до $\frac{1}{5}$ пятой части индивидов, скончавшихся за время бытования периода. Отметим также, что на протяжении всех периодов не выявлена тенденция постоянного увеличения или уменьшения числа умерших, похороненных в позе IV.

2б. Усопшие, лежащие в этой позе, относятся к различным половозрастным группам. За время существования одного периода количество мужчин, похороненных в ритуальной позе IV, составляет 0,8 %, количество женщин колеблется от 4,5 до 16 %, взрослых индивидов — от 2 до 5,5 %, детей — от 3 до 6 %, младенцев — от 1,5 до 6 % (табл. XLIV).

Результаты подсчётов показывают, что половозрастные группы женщин, взрослых индивидов и младенцев, похороненных в позе IV, не обнаруживают тенденции к постоянному увеличению или уменьшению своей численности с течением времени. Невозможно выявить динамику распределения мужских и детских погребений, серии которых не репрезентативны.

3а. Процентное исчисление половозрастных групп умерших, лежавших в положении ничком с согнутыми в коленях ногами, приведено в табл. XLVI. Из неё следует, что распределение покойных по половозрастным группам очень неравномерно. Мужчины составляют 5,5 %, в то время как дети и младенцы в три раза больше (по 16,7 %), а женщины — в пять раз больше (27,7 %). В целом 66,6 % захороненных в позе IV, составляют взрослые, а 33,4 % — дети и младенцы. В позе IV похоронены преимущественно женщины до 50 л. (не исключено, что взрослые индивидуумы, погребённые в этой позе, также являлись, в основном, женщинами), дети до 7 л., младенцы и, в одном случае, предположительно старик (табл. XXXVIII).

3б. Корреляция ритуальных поз и половозрастных групп умерших (табл. XLVII) показывает, что в положении ничком с согнутыми в коленях ногами похоронено 2,5 % мужчин (усопший из одиночного погребения 39), 5,7 % женщин и 6,8 % взрослых индивидуумов. Захоронение старика в ритуальной позе IV является, скорее, исключением из правил, чем нормой. Следует также иметь в виду, что, определение погребённого 39, как мужчины, сделано в начале исследования Алтын-депе¹ и поэтому может быть ошибочно. В таком случае, вероятно, что мужчин вообще не хоронили в этой позе. Лишь каждая восемнадцатая женщина, из числа тех, у которых выявлено положение тела, погребена в позе IV. В целом, в погребениях взрослых людей эта поза зафиксирована в 12 случаях, что составляет только 5,5 % от всего количества взрослых индивидуумов, у которых определено положение тела. Ни один из усопших подростков не находился в положении ничком. В этой позиции погребено 3,5 % детей и 1,9 % младенцев. Таким образом, случаи захоронения детей и младенцев в позе IV также являются исключениями из норм погребальной практики обитателей Алтын-депе. Всего в погребениях индивидуумов, не достигших возраста 17 л., эта поза зафиксирована в 6 случаях, что составляет 2,5 % от общего числа детей и младенцев, у которых выявлено положение тела. Итак, поза IV не является стандартным компонентом погребального обряда.

Результаты подсчётов показывают, что женщин чаще хоронили в позе IV, чем мужчин, детей и младенцев. Это подтверждается также данными о распределении по периодам умерших, располагавшихся ничком с согнутыми в коленях ногами. Количество покойных женщин, относящихся к одному периоду, может достигать 16 %, в то время как детей и младенцев лишь — по 6 %, мужчин — не более 1 % (табл. XLIV).

Ритуальная поза V. Положение «сидя с согнутыми в коленях ногами» (табл. XXXIX)

1. Эта позиция зафиксирована в 8 из 484 случаев, что составляет 1,7 % от общего числа погребённых, у которых были определены ритуальные позы. Захоронения в положении «сидя с согнутыми в коленях ногами» представлены, начиная с периода Алтын 8. Таким образом, ритуальная поза V существует в хронологических границах: раннее НМЗ IV — позднее НМЗ V (рис. 39).

2а. Процентное исчисление похороненных в этой позе приведено в таблице XL. Из неё следует, что на протяжении одного периода «сидя с согнутыми в коленях ногами» могло быть похоронено от 2 до 5 % усопших. Иначе говоря, в такой позе захоронено от $\frac{1}{50}$ до $\frac{1}{20}$ индивидуумов, скончавшихся за время бытования периода. Подчеркнём также, что, начиная с периода Алтын 2, наблюдается незначительное уменьшение числа умерших, похороненных в ритуальной позе V с 3,6 до 1,7 % (Алтын 0). Однако выборка этих погребений не столь репрезентативна, чтобы считать такой вывод окончательным.

2б. Усопшие, лежащие в позе V, относятся к различным половозрастным группам. За время существования одного периода количество мужчин, похороненных в этой позе, составляет 0,8 %, количество взрослых индивидуумов колеблется от 2 до 4,5 %, количество подростков составляет 0,8 %, детей — 5 %, количество младенцев колеблется от 3 до 4 % (табл. XLV).

К сожалению, половозрастные группы умерших, похороненных в позе V, не столь репрезентативны, чтобы сделать какие-либо выводы о постоянном увеличении или уменьшении их численности с течением времени.

3а. Процентное исчисление половозрастных групп усопших, находившихся в положении «сидя с согнутыми в коленях ногами», приведено в табл. XLVI. Из неё следует, что распределение покойных по половозрастным группам сравнительно равномерно, за исключением младенцев (37,5 %), причём взрослые составляют примерно $\frac{1}{3}$ умерших, погребённых в позиции V (37,5 %), а предположительно подросток, ребёнок и младенцы — почти $\frac{2}{3}$. В ритуальной позе V, видимо, хоронили преимущественно младенцев, значительно реже подростков и детей, а в некоторых случаях — взрослых индивидуумов, в том числе и мужчин (табл. XXXIX).

3б. Корреляция ритуальных поз и половозрастных групп умерших (табл. XLVII) показывает, что в позиции «сидя с согнутыми в коленях ногами» похоронено 2,5 % мужчин (усопший из погр. 583) и 2,2 % взрослых индивидуумов. Ни одна из усопших женщин не находилась в положении сидя. Не исключено, что захоронение мужчины (а возможно и вообще погребения взрослых индивидуумов) в этой позе является, скорее, исключением из правила, чем нормой. В целом, в погребениях взрослых людей поза V зафиксирована в трёх случаях, что составляет лишь 1,4 % от всего количества взрослых индивидуумов, у которых выявлено положение тела. В позе V погребено 3,7 % подростков, 1,2 % детей и 1,9 % младенцев. Таким образом, случаи захоронения индивидуумов до 17 л. в положении сидя также являются исключениями из норм погребальной практики обитателей Алтын-депе. Всего в погребениях этих половозрастных групп поза V зафиксирована в пяти случаях, что составляет 1,9 % от общего числа подростков, детей и младенцев, у которых установлено положение тела.

¹ См. выше абзац о погребённых 37 и 50 в разделе «Корректировка некоторых половозрастных определений».

Таким образом, результаты подсчётов говорят о том, что каждая половозрастная группа погребённых в этой позе включает небольшое количество покойных. Это засвидетельствовано также данными о распределении по периодам усопших, находившихся в положении «сидя с согнутыми в коленях ногами». Число покойных детей, относящихся к одному периоду, может достигать 5 %, младенцев — 4 %, мужчин и подростков — не более 1 % (табл. XLV). Следовательно, поза V не является стандартным компонентом погребального обряда.

Резюмируем основные выводы раздела, посвящённого ритуальным позам умерших. Большинство покойных, у которых зафиксировано положение тела, погребено в позе I, которая является стандартной для Алтын-депе (54,5 %). Она представлена уже на этапе НМЗ III. Примерно $\frac{1}{3}$ усопших захоронена в позе II (31,4 %), которая встречается, начиная с этапа позднее НМЗ III. Далее в порядке убывания количества погребённых следуют позы III (8,7 %), IV (3,7 %) и V (1,7 %). Они выявлены, начиная с этапа ранее НМЗ IV. Следует, однако, отметить, что позы I–III известны в энеолитических погребениях таких древнеземледельческих поселений Южной Туркмении как Анау (Niebert 2003: 118–124), Геоксюр (Сарианиди 1960: 286–296) и Кара-депе (Массон 1960: 329, 334, 339, 340). Культурные слои этих памятников относятся к более раннему времени, чем напластования, исследованные на Алтын-депе. Таким образом, можно полагать, что позы I–III представлены также и в расположенных ниже, ещё нераскопанных строительных периодах Алтын-депе времени среднего и раннего энеолита. Вопрос о времени появления на Алтын-депе поз IV и V останется открытым, пока здесь не будут исследованы более древние слои. Позы I–V существуют на Алтын-депе вплоть до этапа позднее НМЗ V.

В течение всех исследованных этапов Алтын-депе (НМЗ III — позднее НМЗ V) ни одна из рассматриваемых ритуальных поз не была вытеснена или хотя бы существенно потеснена другими. Это является свидетельством того, что на протяжении позднего энеолита, раннего бронзового века и почти всего среднего бронзового века в погребальном обряде не менялись некогда сложившиеся нормы, в соответствии с которыми покойных необходимо было хоронить в той или иной позе. За время существования одного периода в позе I могло быть погребено от 40 до 71 % умерших, в позе II — от 11 до 58 %, в позе III — от 5 до 25 %, в позе IV — от 2 до 21 %, в позе V — от 2 до 5 %.

Подавляющее большинство половозрастных групп умерших, похороненных в ритуальных позах I–IV, не обнаруживают тенденции к постоянному увеличению или уменьшению своей численности с течением времени. Группа детских (позы III, IV) и мужских (поза IV) погребений, а также все захоронения в позе V не столь репрезентативны, чтобы судить о динамике их распределения по периодам.

Среди похороненных в позе I, доминируют мужчины, женщины, дети и младенцы; в позе II и IV — женщины, дети и младенцы; в позе III — женщины и девочки различных возрастов; в позе V — младенцы.

В целом, распределение погребённых по ритуальным позам демонстрирует, что мужчин, как правило, хоронили в позе I (77,5 %), почти в четыре с половиной раза реже — в позе II (17,5 %) и, как исключение, — в позах IV и V (по 2,5 %). Женщин предпочитали хоронить в позе I (43,2 %), примерно в полтора раза реже — в позе III (31,8 %), почти в два раза реже — в позе II (19,3 %) и в семь с половиной раз реже — в позе IV (5,7 %). Подростков хоронили преимущественно в позе I (59,3 %), примерно в полтора раза реже — в позе II (33,7 %) и, в виде исключения, — в позе V (3,7 %). Детей, как правило, хоронили в позе I (57 %), почти в полтора раза реже — в позе II (33,7 %), примерно в 12 раз реже — в позе III (4,6 %) и, как исключение, — в позах IV (3,5 %) и V (1,2 %). Младенцев предпочитали хоронить в позах I (43,9 %) и II (45,8 %), почти в семь раз реже — в позе III (6,5 %) и, в виде исключения, — в позах IV и V (по 1,9 %).

Таким образом, на Алтын-депе существовала устойчивая традиция предавать земле мужчин, главным образом, в двух ритуальных позах, а женщин — в четырёх, причём женщины более равномерно распределены по ритуальным позам (43,2; 31,8; 19,3; 5,7 %), чем мужчины (77,5; 17,5 %; 2,5 %; 2,5 %). Возможно, данный факт указывает на более широкий диапазон социальных статусов женщин, который во многом, видимо, определялся сферой семейно-брачных отношений. Этим очевидно и объясняется не столь контрастное распределение женщин по ритуальным позам в отличие от соответствующего распределения у мужчин. Подростки, как и мужчины, захоронены преимущественно в двух позах, а дети, — как правило, в трёх, что сближает их с женщинами. Хотя младенцев также хоронили, в основном, в трёх позах, им присуща принципиально иная модель распределения по позам, чем детям, так как численность младенцев, захороненных в скорченном положении на правом (43,9 %) и левом (45,8 %) боку, практически одинакова. Известно, что в традиционных обществах младенцы ещё не имели устойчивых социальных связей со своей семьей, чему имеется множество этнографических свидетельств. Поэтому, как правило, младенцев хоронили в зависимости от их половой принадлежности на правом или левом боку. Ранг детей старше года определялся уже многими социальными регуляторами, что и способствовало оформлению разных моделей распределения детей и младенцев по ритуальным позам. В целом, следует признать, что выбор позы умершего (независимо от его возраста) играл важную роль в погребальном обряде.

Варианты ритуальных поз

Каждая ритуальная поза, за исключением позы V, представлена несколькими вариантами, в зависимости от положения рук умерших (согнутые в локтях, вытянутые вдоль туловища, скрещённые на груди и т. д.), причём особое значение имеет локализация кистей. Если они касаются какой-либо части тела, то в тексте используется предлог «у», например, «у лица»; если они непосредственно не касаются тела, то предлог — «вблизи», например, «вблизи груди»; если они находятся на некотором расстоянии от тела, то предлог — «перед», например, «перед животом». Невозможно определить вариант ритуальной позы, если у покойного нарушено положение рук или они плохо сохранились.

Хронологические рамки каждого варианта, относящегося к нескольким периодам Алтын-депе, определены как временной интервал, начиная с периода, в котором впервые появляется этот вариант, до периода, в котором он зафиксирован в последний раз. Длительность существования вариантов, каждый из которых характерен лишь для одного периода, определяется временной протяженностью исключительно этого периода.

В шести случаях в Описи и Каталоге приведена неполная или противоречивая информация о расположении кистей рук умерших. В описании погр. 411 (предположительно девочка) указано, что она лежала на спине, причём её правая рука была вытянута вдоль туловища, а левая, согнутая в локте, покоилась так, что её кисть лежала перед грудью. Однако в других захоронениях, где усопшие располагались подобным образом, кисть левой руки находилась на тазе (рис. 32, погр. 271, 413, 446). Вероятно, что в описание этого погребения вкралась ошибка, и, в действительности, кисть левой руки покойной находилась на животе (предположительно *вариант 16А*). В Каталоге сказано, что руки предположительно женщины, похороненной на спине (погр. 431) были согнуты в локтях, а кисти рук лежали перед грудью. В этом описании, несомненно, допущена неточность, так как у части женщин, погребённых в позе III (рис. 33), кисти согнутых в локтях рук всегда находятся на груди, а не перед ней. Аналогичным образом располагались, видимо, кисти рук и в упомянутом захоронении (предположительно *вариант 18*). Младенец из погр. 730 покоился в могиле в скорченном положении на левом боку. В Каталоге сказано, что его правая рука вытянута, а её кисть обнаружена на коленях, очевидно, в области таза. Такая позиция кисти возможна только в том случае, если рука, хотя бы слегка была согнута в локте. Правое предплечье, видимо, находилось поверх тела. Кисть левой руки, согнутой в локте лежала перед лицом (предположительно, *вариант 10Г*). Младенец из погр. 754 располагался на спине с согнутыми в коленях ногами, его руки были согнуты в локтях, а кисти рук находились на тазе. Такое положение кистей не зафиксировано более ни в одном другом захоронении Алтын-депе. К сожалению, это захоронение не было ни зарисовано, ни отснято на фотоплёнку, и поэтому вопрос о том, действительно ли кисти обеих рук младенца лежали на тазе, или они были первоначально скрещены на груди, либо животе, как, например, в погр. 371 или 473 (рис. 33), остаётся без ответа. В данном случае вариант ритуальной позы неопределим. В захоронении мужчины 841, лежавшего в позе I (табл. 133), правая рука согнута в локте, кисть руки находится у подбородка. Левая рука повреждена при раскопках, однако расположение её костей указывает на то, что она также была согнута в локте. Её предплечье располагалось поверх туловища, а кисть руки, видимо, перед грудью (предположительно, *вариант 3А*). Руки предположительно мужчины (погр. 868), лежавшего в позе I, вытянуты вдоль туловища — *вариант 7 (?)*. Видимо, они располагались таким же образом, как и у взрослого индивида в погр. 761 (см. табл. 122 и рис. 29).

В 113 случаях положение рук умерших определено на основании полевой документации (чертежи и фотографии). В 93 случаях позиция рук усопших установлена предположительно, исходя лишь из имеющегося в Каталоге описания, причём 58 погребённых не были зарисованы или отсняты на фотоплёнку. В тех 35 случаях, когда графика или фотофиксация всё-таки представлены (рис. 36–38), расположение одной, а иногда и обеих кистей рук покойных не выявлено должным образом. Всего варианты ритуальных поз определены у 206 умерших (137 взрослых людей, 69 подростков, детей и младенцев). После этих предварительных замечаний обратимся к характеристике вариантов ритуальных поз.

Варианты ритуальной позы I (рис. 25–29, 36, 37; табл. XLVIII)

Варианты ритуальной позы I, установлены в 56 случаях, и ещё в 56 случаях они выявлены предположительно (табл. XLVIII).

Вариант 1 (рис. 25). Правая рука согнута в локте под углом от 10 до 75°, левая — под углом от 20 до 80°. Кисти рук лежат у лица: у подбородка (погр. 124, 744), у подбородка и носа (погр. 643), у глаз (погр. 743); вблизи лица (погр. 625), перед лицом (погр. 281, 777), либо перед тем местом, где должно было находиться лицо (погр. 494, 676). Кисть правой руки в погр. 677, 728, 882 располагается вблизи лица, а левой у лица: у подбородка (погр. 677, 728), у лба (погр. 882). В погр. 622 кисть правой руки обнаружена перед лицом, левой — вблизи лица. В погр. 107 кисть правой руки лежит перед лицом, левой руки — у лица: ниже подбородка. В погр. 256 кисти рук находятся, вероятно, вблизи лица. В погр. 124 кисть правой руки подогнута к предплечью под углом 100°, а в погр. 281 кисть левой — под углом 65°.

Положение рук, характерное для *варианта 1*, зафиксировано у 15 погребённых (табл. XLVIII), которые относятся к различным периодам памятника, начиная с Алтын 9 (позднее НМЗ III), до поздней Алтын 0 (позднее НМЗ V). Эта позиция рук выявлена у мужчин (погр. 107, 281, 625, 643, 676, 744, 777), предположительно мужчины (погр. 743), значительно реже у женщин (погр. 256, 677) различных возрастов и у взрослых индивидов (погр. 124, 494). В погр. 622 похоронена предположительно девушка 12–14 л., а в погр. 882 — ребенок 8–9 л. Не установлен пол подростка 15–16 л. из погр. 728.

В 35 случаях положение рук усопших, присущее *варианту 1*, установлено предположительно (рис. 36; табл. XLVIII). У погребённых 16, 91, 93, 292, 306, 363, 417, 445, 563, 653, 734, 833 кисти рук располагались перед лицом, у покойных 103, 170, 255, 257, 751, 752 — у лица, у погребённого 573, видимо, перед лицом, у покойного 866, видимо, вблизи лица. Кисти рук умершего 690 покоились перед тем местом, где должно было находиться лицо. Кисти рук усопших 249 и 748 лежали под головой, кисти рук погребённых 367, 402, 430, 660, 932, 934–938 — у подбородка. Кисть левой руки покойного 286 находилась перед лицом, правой — под подбородком. Кисть правой руки умершего 745 располагалась под головой, левой — у лица. Эти захоронения также относятся к различным

периодам, начиная с периода Алтын 10 (позднее НМЗ III) до периода Алтын 0/позднее Алтын 0 (позднее НМЗ V). В погр. 367 руки усопшего настолько сильно согнуты в локтях, что кости предплечий практически параллельны плечевым. В двух случаях (погр. 660, 690) степень согнутости рук в локтях не выходит за пределы, установленные выше для *варианта 1*, в остальных 32 случаях она не может быть установлена. Среди погребённых — трое мужчин (367, 417, 690) и три женщины (103, 249, 866) различных возрастов, взрослые индивиды (погр. 16, 91, 93, 170, 363, 402, 430, 660, 748, 751, 752, 932, 934, 935, 937), взрослый индивид зрелого возраста (погр. 255), девушка 14–15 л. (погр. 573) и предположительно девочка 10–11 л. (погр. 292). Подросток в погр. 734 и предположительно подросток в погр. 563 не имеют определений пола и возраста. В погр. 257, 445, 745, 936 и 938 найдены дети, причём в погр. 257 возраст ребёнка достигал 3–3,5 л., а в погр. 745 — 4–5 л. Погребённые 286, 306, 653 и 833 являлись младенцами.

Таким образом, положение рук, характерное для *варианта 1*, зафиксировано в 50 случаях (табл. XLVIII), что составляет 24,3 % от общего числа умерших, у которых определены варианты ритуальных поз. Такая позиция рук выявлена у взрослых людей обоих полов и любого возраста (10 мужчин, предположительно мужчина, 5 женщин), 17 взрослых индивидов, взрослого индивида без определения пола, 4 подростков, включая девушку и предположительно девушку; предположительно подростка, 7 детей различных возрастов, включая предположительно девочку, и 4 младенцев. Необходимо, однако, отметить, что захоронения последних составляют лишь 8 % от числа погребений этого варианта, тогда как захоронения взрослых без определений пола — 36 %, мужчин — 22 %, детей — 14 %, женщин и подростков — по 10 %. Итак, более $\frac{2}{3}$ умерших принадлежали взрослым и примерно $\frac{1}{3}$ — подросткам, детям и младенцам.

Вариант 2А (рис. 26). Правая рука вытянута вдоль тела (погр. 3, 6, 398, 619/620, 722) или слегка согнута в локте: под 135° (погр. 796), под 145° (погр. 755), под 150° (погр. 180) и под 160° (погр. 283). Кисть руки лежит у колен (погр. 6), у правого колена (погр. 398), вблизи колен (погр. 283), под левой голенью (погр. 619/620), у правой лодыжки (погр. 796), вблизи правого бедра (погр. 722), на правом бедре (погр. 180). В погр. 3 кисть руки, вероятно, покоится под левым коленом, а в погр. 755 — у таза. Левая рука согнута в локте под углом от 50° до 140° , предплечье покоится поверх тела. Кисть руки находится вблизи туловища: в области груди (погр. 755) или живота (погр. 398), перед туловищем: в области груди (погр. 6, 180, 283, 722) или живота (погр. 3 и 796, причём в последнем погребении она располагается под голеньями). Левая рука в погр. 619/620 сохранилась не полностью, поэтому степень её согнутости в локте установить невозможно, кисть же руки, вероятно, лежит перед туловищем: в области груди. В погр. 180 левая плечевая кость, видимо, смещена. В погр. 283 кисть левой руки подогнута к предплечью под 70° .

Положение рук, присущее *варианту 2А*, зафиксировано у 9 погребённых (табл. XLVIII), которые относятся к различным периодам, начиная с Алтын 9/Алтын 8 (позднее НМЗ III/раннее НМЗ IV) до Алтын 0 (позднее НМЗ V). Такая позиция рук выявлена у мужчин возмужалого и зрелого возрастов (погр. 180, 619/620, 722, 755) и иногда у женщин (погр. 398), а также у взрослых индивидов (погр. 3, 6, 283, 796).

В одном случае (погр. 664) положение рук, характерное для *варианта 2А*, установлено предположительно, поскольку кости левого предплечья покойного не сохранились (рис. 37; табл. XLVIII). Правая рука усопшего, вытянутая вдоль тела, слегка согнута в локте под 155° . В этом захоронении, которое относилось к периоду Алтын 0 (позднее НМЗ V), находился взрослый индивид.

В целом положение рук, присущее *варианту 2А*, зафиксировано в 10 случаях (табл. XLVIII), что составляет 4,9 % от всего количества умерших, у которых определены варианты ритуальных поз. Такая позиция рук выявлена только у взрослых людей обоих полов возмужалого и зрелого возрастов (4 мужчины и женщина) и 5 взрослых индивидов. Захоронения мужчин составляют 40 % от числа погребений этого варианта, в то время как погребения женщин — 10 %, а взрослых индивидов — 50 %.

Вариант 2Б (рис. 26). Правая рука вытянута вдоль тела, кисть, вероятно, покоится у таза (погр. 282) или между бёдрами (погр. 325). Левая рука согнута в локте под углом от 50° до 60° , предплечье находится поверх тела, кисть располагается у лица.

Положение рук, характерное для *варианта 2Б*, зафиксировано у 2 погребённых (табл. XLVIII), которые относятся к различным периодам, начиная с Алтын 9 (позднее НМЗ III) вплоть до Алтын 1 (среднее НМЗ V). Такая позиция рук выявлена у девочки 11–13 л. (погр. 282) и взрослого индивида (погр. 325).

В погр. 552 положение рук, присущее *варианту 2Б*, установлено предположительно (рис. 37; табл. XLVIII). Правая рука усопшего вытянута вдоль тела, левая — согнута в локте под 70° , предплечье покоится поверх тела, кисть руки находится перед лицом. В этом захоронении, относящемся к периоду Алтын 5/Алтын 4 (среднее НМЗ IV/позднее НМЗ IV), похоронен ребёнок.

Итак, положение рук, характерное для *варианта 2Б*, зафиксировано в трёх случаях (табл. XLVIII), что составляет 1,4 % от общего числа умерших, у которых определены варианты ритуальных поз. Такая позиция рук выявлена у взрослого индивида и двух детей, включая девочку 11–13 л. Захоронение взрослого индивида составляет $\frac{1}{3}$ от числа погребений этого варианта, а захоронения детей — $\frac{2}{3}$.

Вариант 2В (рис. 26). Правая рука, вытянутая под 50° к позвоночнику, слегка согнута в локте под 160° . Кисть лежит перед туловищем в области живота. Левая рука вытянута под 70° к позвоночнику, плечевая кость покоится поверх тела. Кисть находится перед туловищем в области живота (погр. 723, женщина зрелого возраста).

		Поза I. Вариант 1			
		Скорченность тел			
		сильная	средняя	слабая	неопредел.
Намазга V позднее			777	124	
Намазга V среднее	882 8-9 л.		M. 20-25 л.		
Намазга V раннее					256
Намазга IV позднее	107 M. зрелый		494		Ж. 16-20 л.
Намазга IV среднее			625 M. 25-30 л.	643 M. 20-25 л.	622 Ж. (?) 12-14 л.
Намазга IV раннее	677 Ж. 45-55 л.	676 M. 40-50 л.	728 15-16 л.	744 M. 20-25 л.	743 M. (?) 40-50 л.
Намазга III позднее				281 M. 50-60 л.	

Рис. 25. Ритуальная поза I. Вариант 1

Fig. 25. Ritual pose I. Variant 1

		Поза I. Варианты 2А, 2Б, 2В			
		Скорченность тел			
		сильная	средняя	слабая	неопределимая
Намазга V позднее					 <p>755 ↑ М. 35–45 л. 2А</p>
Намазга V среднее		 <p>6 ↑ 325 ↑ 2А 2Б М. 40–45 л.</p>	 <p>3 ↑ 180 ↑ 2А 2А М. 40–45 л.</p>		
Намазга V раннее					
Намазга IV позднее		 <p>398 ↑ ж. 2А</p>			
Намазга IV среднее		 <p>619/620 ↑ М. 20–22 л. 2А</p>			
Намазга IV раннее	 <p>796 ↑ 2А</p>	 <p>283 ↑ 2А</p>	 <p>722 ↑ М. 40–45 л. 2А</p>		
Намазга III позднее		 <p>723 ↑ ж. 25–30 л. 2Б</p>			 <p>282 ↑ ж. 11–13 л. 2Б</p>

Рис. 26. Ритуальная поза I. Варианты 2А, 2Б, 2В

Fig. 26. Ritual pose I. Variants 2A, 2B, 2B

Положение рук, присущее *варианту 2В*, зафиксировано только у одной погребённой (табл. XLVIII), что составляет 0,5 % от всего количества умерших, у которых определены варианты ритуальных поз. Это захоронение относится к периоду Алтын 10 (позднее НМЗ III).

Вариант 3А (рис. 27, 28). Правая рука согнута в локте под углом от 20 до 50° (погр. 721, 828, 881) или располагается так, что предплечье покоится параллельно плечевой кости (погр. 126, 362). В погр. 357 правая рука сохранилась не полностью, поэтому степень её согнутости в локте установить невозможно. Кисть руки лежит у лица: у носа (погр. 828), у нижней челюсти (погр. 357); вблизи головы: у правого плеча (погр. 126, 362, 721). Левая рука согнута в локте под углом от 45 до 105°, предплечье находится поверх тела. В погр. 126 предплечье разрушено при расчистке. Кисть руки располагается вблизи туловища: в области груди — вблизи правого предплечья (погр. 126, 362), в области живота (погр. 721, 828); перед туловищем: в области груди — вблизи правого колена (погр. 357). В погр. 357 кисть левой руки подогнута к предплечью под 50°, в погр. 362, 721 и 881 кисти правых рук подогнуты к предплечьям под 45, 115 и 105° соответственно.

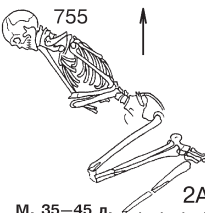
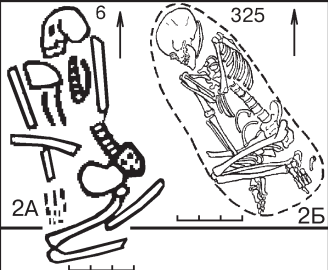
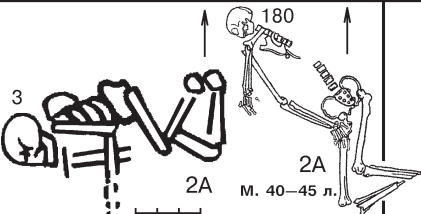
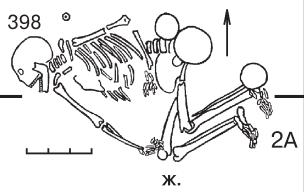
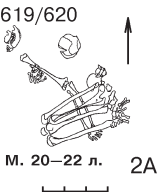
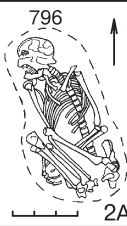
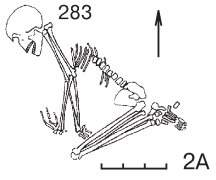
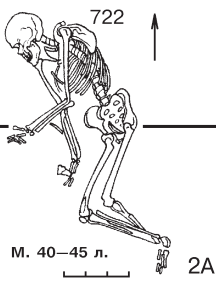
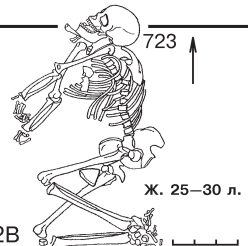
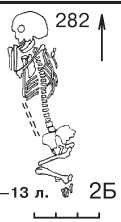
Положение рук, характерное для *варианта 3А*, зафиксировано у 6 погребённых (табл. XLVIII), которые относятся к различным периодам, начиная с Алтын 8 (раннее НМЗ IV) до Алтын 0/позднее Алтын 0 (позднее НМЗ V). Такая позиция рук обнаружена у мужчины (погр. 362), у предположительно мужчины (погр. 881) и женщин (погр. 126, 721, 828) в возрасте до 40 лет. В погр. 357 похоронен взрослый индивид.

В семи случаях положение рук усопших, присущее *варианту 3А*, установлено предположительно (рис. 37; табл. XLVIII). У четырёх покойных (погр. 10, 34, 81, 841), руки согнуты в локтях под углом от 25 до 90°. Кисть правой руки покоится перед тем местом, где должно находиться лицо (погр. 10), перед лицом (погр. 81), под головой (погр. 34, 372, 834), под подбородком (погр. 762), у подбородка (погр. 841). Левое предплечье лежит поверх тела, а в погр. 34 оно находится слева от грудной клетки умершего. Кисть левой руки располагается у туловища: в области груди (погр. 34, 762, 834), вблизи туловища: в области живота (погр. 81), перед туловищем: в области груди (погр. 10, 372), причём в погр. 10 она покоится под правой плечевой костью. В погр. 841 кисть левой руки обнаружена, вероятно, перед туловищем в области груди. Все эти захоронения также относятся к различным периодам, начиная с Алтын 9/Алтын 8 (позднее НМЗ III/раннее НМЗ IV) до Алтын 0/позднее Алтын 0 (позднее НМЗ V). Среди погребённых насчитывается двое мужчин возмужалого и зрелого возрастов (погр. 34, 841), четыре взрослых индивида (погр. 81, 372, 762, 834) и подросток (погр. 10), который не имел определений пола.

Таким образом, положение рук, характерное для *варианта 3А*, зафиксировано в 13 случаях (табл. XLVIII), что составляет 6,3 % от всех умерших, у которых определены варианты ритуальных поз. Такая позиция рук выявлена у взрослых людей обоих полов возмужалого и зрелого возрастов (3 мужчины, предположительно мужчина, 3 женщины), 5 взрослых индивидов и лишь в одном случае у подростка. Захоронения взрослых индивидов составляют 38,5 % от числа погребённых этого варианта, погребения мужчин — 30,8 %, женщин — 23 %, подростков — 7,7 %. Следовательно, почти все умершие (92,3 %) являлись взрослыми.

Вариант 3Б (рис. 27). Правая рука согнута в локте (погр. 578) или лежит так, что предплечье находится параллельно плечевой кости (погр. 843). Кисть руки располагается у лица (у подбородка — погр. 843) или вблизи туловища (в области груди, у правого плеча — погр. 578). Левая рука согнута в локте под 55° (погр. 843), предплечье покоится поверх тела. Кисти левых рук обнаружены вблизи туловища (в области груди, у правого предплечья — погр. 843) и у лица (у подбородка — погр. 578).

Положение рук, присущее *варианту 3Б*, зафиксировано у 2 погребённых (табл. XLVIII), что составляет 1 % от общего числа умерших, у которых определены варианты ритуальных поз. Оба усопших относятся к различным периодам, начиная с Алтын 8 (раннее НМЗ IV) до Алтын 1 (среднее НМЗ V). Такая позиция рук установлена у женщины зрелого возраста (погр. 843) и девушки (погр. 578). Их захоронения составляют по 50 % от числа всех погребённых этого варианта.

Вариант 3В (рис. 27, 28). Правая рука согнута в локте под углом от 15 до 105°. Её кисть лежит перед лицом (погр. 310, 351, 393, 601, 671), а в погр. 495 она располагается перед тем местом, где должно находиться лицо. Левая рука согнута в локте под углом от 30 до 110°, предплечье покоится слева от грудной клетки и параллельно телу (погр. 310, 351, 393) или лежит поверх него (погр. 495, 601, 671). Кисть руки находится перед туловищем (в области груди — погр. 310, 351, 393, 495, 601) или живота (погр. 671). В погр. 393 кисти подогнуты к предплечьям под 85 и 45°, а в погр. 351 кисть левой руки подогнута к предплечью под 120°.

Положение рук, характерное для *варианта 3В*, зафиксировано у 6 погребённых (табл. XLVIII), что составляет 2,9 % от всего количества умерших, у которых определены варианты ритуальных поз. Все погребения относятся к различным периодам, начиная с Алтын 4 (позднее НМЗ IV) до Алтын 2 (среднее НМЗ V). Такая позиция рук выявлена у 2 женщин (погр. 310, 393), причём последняя умерла в зрелом возрасте, 2 взрослых индивидов (погр. 351, 671) и 2 детей не младше 10 л. (погр. 495, 601). Захоронения женщин, взрослых индивидов и детей составляют по 1/3 от числа погребённых этого варианта.

Вариант 3Г (рис. 27, 28). Правая рука согнута в локте под углом от 10 до 30°, кисть руки находится под головой (погр. 760, 880). Левая рука, расположенная поверх тела, слегка согнута в локте под 135° (погр. 760) и под 160° (погр. 880). Кисть левой руки покоится между бёдер (вблизи колен — погр. 880) или вблизи туловища (в области живота — погр. 760).



	Поза I. Варианты 3А, 3Б, 3В, 3Г		
	Скорченность тел		
	сильная	средняя	слабая
Намазга V позднее		 <p>362 М. до 40 л. 3А</p>	
Намазга V среднее	 <p>881 М. (?) 25–30 л. 3А</p>	 <p>351 357 393 880 578 3В 3А 3В 3Г 3Б</p>	 <p>578 Девушка 3Б</p>
Намазга V раннее		 <p>495 Ж. 40–45 л. 3А</p>	
Намазга IV позднее		 <p>126 495 601 3А Ребенок 3В 3В</p>	
Намазга IV раннее	 <p>843 Ж. ~30 л. 3Б</p>	 <p>828 Ж. 3А</p>	

Рис. 27. Ритуальная поза I. Варианты 3А, 3Б, 3В, 3Г
Fig. 27. Ritual pose I. Variants 3A, 3B, 3B, 3Г

Положение рук, присущее варианту 3Г, зафиксировано у 2 погребённых (табл. XLVIII), которые относятся к различным периодам, начиная с Алтын 2/Алтын 1 (среднее НМЗ V) до Алтын 0/позднее Алтын 0 (позднее НМЗ V). Такая позиция рук определена у девушки 14–15 л. (погр. 880) и ребёнка (погр. 760).

В двух случаях положение рук усопших, характерное для варианта 3Г, установлено предположительно (рис. 37; табл. XLVIII). Правая рука согнута в локте под углом 25° (погр. 291) и 75° (погр. 738), кисть руки лежит у туловища в области груди (погр. 291). В погр. 738 местонахождение кисти правой руки не выявлено. Левая рука, находящаяся поверх тела, вытянута, кисть покоится под тазом (погр. 291) или на левом бедре (погр. 738). Погребение 291 относится к периоду Алтын 10 (позднее НМЗ III), а захоронение 738 — к периоду Алтын 9 (позднее НМЗ III). В погр. 291 похоронен ребёнок 8–9 л., а в погр. 738 — женщина зрелого возраста.

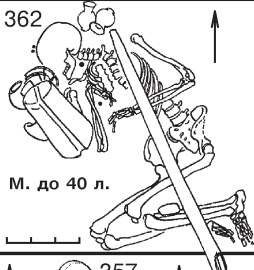
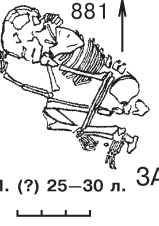
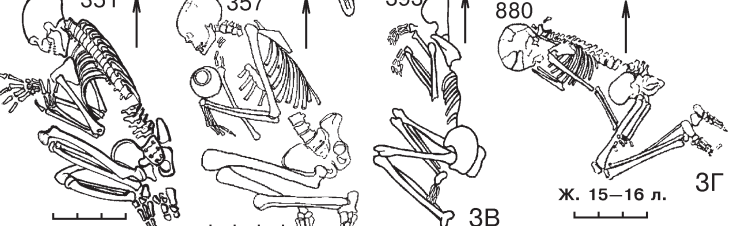
В целом, положение рук, присущее *варианту 3Г*, зафиксировано в четырех случаях (табл. XLVIII), что составляет 1,9 % от всего количества умерших, у которых определены варианты ритуальных поз. Такая позиция рук выявлена у женщины зрелого возраста, девушки-подростка и 2 детей. Захоронения детей составляют 50 % от числа погребений этого варианта, тогда как захоронения женщин и подростков — по 25 %. Следовательно, $\frac{3}{4}$ умерших относились к подросткам и детям, а $\frac{1}{4}$ — к женщинам.

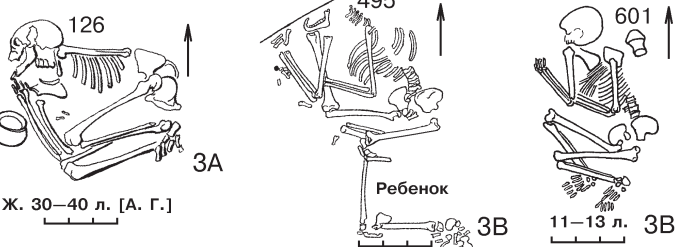
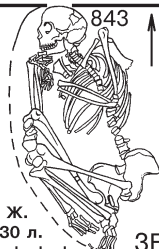
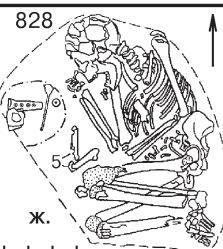
Вариант 4 (рис. 28). Правая рука согнута в локте под углом от 30 до 135°, левая — от 0 до 115°. Кисти рук лежат вблизи туловища (в области груди — погр. 627), в области живота, под левым бедром — погр. 414 или перед туловищем (в области груди — погр. 590, 884, 899). В погр. 220 и 358 кисти рук находятся перед туловищем: правой руки — в области груди, левой — в области живота. В погр. 885 кисть правой руки расположена перед туловищем в области груди, левой — вблизи туловища (в области груди). В погр. 749 кисть правой руки покоится вблизи туловища (в области груди), левой — перед туловищем, в области живота. В погр. 326 кисть правой руки лежит у туловища (в области живота), левой — перед туловищем (в области груди). В погр. 220 кисть левой руки подогнута к предплечью под 15°, а в погр. 590 кисти рук подогнуты к предплечьям под 60 и 120°.

Положение рук, характерное для *варианта 4*, зафиксировано у 10 погребённых (табл. XLVIII), которые относятся к различным периодам, начиная с Алтын 4 (позднее НМЗ IV) до Алтын 0/позднее Алтын 0 (позднее НМЗ V). Такая позиция рук установлена у мужчин (погр. 220, 590,) и женщин (погр. 627, 884, 885, 899) различных возрастов. В погр. 749 похоронен предположительно мужчина старческого возраста, в погр. 326 — взрослый индивид. Дети из погр. 358 и 414 не имеют определений пола и возраста.

В шести случаях положение рук усопших, присущее *варианту 4*, установлено предположительно (рис. 37; табл. XLVIII). У трёх покойных (погр. 18, 300, 551), правая рука согнута в локте под углом от 15 до 90°, а левая — от 15 до 95°. Кисти рук находятся у туловища (в области груди — погр. 397), перед туловищем, в области груди — погр. 108, 423. В погр. 300 кисть правой руки располагается вблизи туловища (в области груди), а левой — перед туловищем (в области живота под левым бедром). В погр. 18 кисти рук покоятся, видимо, у туловища (под грудью). В погр. 551 кисти рук, вероятно, лежали перед туловищем (в области груди), поскольку руки согнуты в локтях под 90°. Все эти захоронения также относятся к различным периодам, начиная с Алтын 2 (среднее НМЗ V) до Алтын 0 (позднее НМЗ V). Среди погребённых — двое взрослых индивидов (18, 108), предположительно подросток (погр. 551) и трое детей (погр. 300, 397, 423), причём последний умер в возрасте 8–9 л.

Итак, положение рук, характерное для *варианта 4*, зафиксировано в 16 случаях (табл. XLVIII), что составляет 7,7 % от всего количества умерших, у которых определены варианты ритуальных поз. Такая позиция рук выявлена у взрослых людей обоих полов и любого возраста (2 мужчин, предположительно мужчина, 4 женщины), 3 взрослых индивидов, предположительно подростка и 5 детей. В погребениях младенцев она не обнаружена. Необходимо отметить, что захоронения подростков составляют лишь 6,2 % от числа погребений этого варианта, тогда как захоронения детей — 31,2 %, женщин — 25 %, мужчин и взрослых без определений пола — по 18,8 %. Следовательно, примерно $\frac{2}{3}$ умерших являлись взрослыми, а остальные — детьми и подростками.

Вариант 5 (рис. 29). Правая рука согнута в локте под 135°, кисть находится перед туловищем, в области груди — у колен (погр. 30). Левая рука вытянута вверх тела, кисть расположена у таза.

Положение рук, присущее *варианту 5*, зафиксировано только у одного погребённого (табл. XLVIII), что составляет 0,5 % от всего количества умерших, у которых определены варианты ритуальных поз. Это погребение относится к периоду Алтын 2 (среднее НМЗ V). Такая позиция рук выявлена у младенца.

Вариант 6 (рис. 29). Руки согнуты в локтях под 120°, предплечья перекрещены. Кисти рук покоятся у туловища, в области груди: правой руки — вблизи левого плеча, левой — вблизи правого плеча (погр. 926).

Положение рук, характерное для *варианта 6*, зафиксировано лишь у одного погребённого (табл. XLVIII), что составляет 0,5 % от всего количества умерших, у которых определены варианты ритуальных поз. Это погребение относится к периоду Алтын 11 (НМЗ III). Такая позиция рук установлена у младенца.

Вариант 7 (рис. 29). Правая рука согнута в локте под 120°, кисть обнаружена у туловища, в области живота. Вытянутая левая рука лежит слева от грудной клетки и параллельно ей, кисть руки находится у туловища, в области живота (погр. 761).

Положение рук, присущее *варианту 7*, отмечено только у одного погребённого (табл. XLVIII). Это захоронение относится к периоду Алтын 0/позднее Алтын 0 (позднее НМЗ V). Такая позиция рук обнаружена у взрослого индивида.

В четырёх случаях положение рук усопших, характерное для *варианта 7*, установлено предположительно (табл. XLVIII). В погр. 38, 331, 401, 868 руки вытянуты вдоль туловища, причём в описании погр. 38 сказано, что кисти рук располагались у колен. Все эти захоронения относятся к различным периодам, начиная с Алтын 4/Алтын 3 (позднее НМЗ IV/раннее НМЗ V) до Алтын 0 (позднее НМЗ V). Среди погребённых — предположительно мужчина старческого возраста (погр. 868), взрослый индивид (погр. 401), а также двое детей (погр. 38, 331).

Таким образом, положение рук, присущее *варианту 7*, зафиксировано в пяти случаях (табл. XLVIII), что составляет 2,4 % от общего числа умерших, у которых определены варианты ритуальных поз. Такая позиция рук выявлена у взрослых людей (предположительно мужчины), 2 взрослых индивидов и 2 детей. В погребениях подростков и младенцев она не представлена. Необходимо отметить, что захоронения мужчин составляют лишь 20 %

	Поза I. Вар. 3А, 3В, 3Г		Поза I. Вариант 4		
	неопределимая		Скорченность тел		
			средняя	неопределимая	
Намазга V позднее	<p>721 Ж. 22–25 л. 3А</p>	<p>760 Ребенок 3Г</p>	<p>749 М. (?) старый</p>		
Намазга V среднее	<p>310 ж. 3В</p>	<p>671 Ребенок 3В</p>	<p>414 Ребенок</p>	<p>590 М. 50–60 л.</p>	<p>884 Ж. 25–35 л.</p>
Намазга V раннее		<p>220 М. 25–30 л.</p>	<p>885 Ж. 23–25 л.</p>		
Намазга IV позднее		<p>326 М. 25–30 л.</p>	<p>899 Ж. 40–45 л.</p>	<p>627 Ж. 40–50 л.</p>	

Рис. 28. Ритуальная поза I. Варианты 3А, 3В, 3Г, 4

Fig. 28. Ritual pose I. Variants 3A, 3B, 3Г, 4

от числа погребений этого варианта, в то время как захоронения взрослых индивидов и детей — по 40 %. Следовательно, почти $\frac{2}{3}$ умерших (60 %) составляли взрослые и 40 % — дети.

Всего зафиксировано 12 вариантов ритуальной позы I (рис. 40, табл. LI). Раскопки периода Алтын I 1 (НМЗ III) проведены на ограниченной площади, где выявлено лишь одно захоронение (926). Поэтому невозможно, хотя бы примерно, определить изначальное количество вариантов позы I для этого периода. На протяжении этапов позднее НМЗ III (Алтын 10) — позднее НМЗ IV/раннее НМЗ V (Алтын 4/Алтын 3) происходит постепенное увеличение численности вариантов от 3 до 9. Наибольшее их разнообразие (10) приходится на этап среднее НМЗ V (Алтын 2), после чего начинается медленное, но неуклонное сокращение их количества. На этапе позднее НМЗ V (Алтын 0/позднее Алтын 0) насчитывается только пять вариантов этой позы. Погребальная практика словно возвращается в эпоху финального энеолита — начала раннего бронзового века: позднее НМЗ III / раннее НМЗ IV (Алтын 9/Алтын 8), когда существовало такое же число вариантов. Для финального периода (позднее Алтын 0) зафиксирован лишь 1 вариант.

Имеющиеся данные (рис. 40, табл. LI) свидетельствуют о том, что только варианты 1 и 3Г были представлены почти во всех исследованных периодах памятника, начиная с финального энеолита (позднее НМЗ III, Алтын 10) вплоть до конца среднего бронзового века (позднее НМЗ V: Алтын 0/позднее Алтын 0, вариант 3Г; позднее Алтын 0, вариант 1). Время существования вариантов 2Б, 3А, 2А и 3Б несколько короче. Впервые они зафиксированы в период, датирующейся финальной стадией энеолита (позднее НМЗ III: Алтын 9, вариант 2Б), либо в переходный период от финального энеолита к раннему бронзовому веку (позднее НМЗ III/раннее НМЗ IV: Алтын 9/Алтын 8, варианты 2А и 3А) или в период, относящийся к началу раннего бронзового века (раннее НМЗ IV: Алтын 8, вариант 3Б). Своё существование эти варианты завершают в развитую пору среднего бронзового века (среднее НМЗ V:

	Поза I. Вар. 5	Поза I. Вар. 6	Поза I. Вар. 7	Поза II. Вариант 8		
	Скорченность тел					
	средняя	сильная	слабая	сильная	средняя	неопредел.
Намазга V позднее		761		307 М. 40–50 л.	344 Ж. 35–45 л.	439 Ж. 30–40 л.
Намазга V среднее	30 Младенец			247 Ж. 55–65 л. [Т. К.] Ж. ~60 л. [Г. А.]	370	
Намазга V раннее						
Намазга IV позднее				553		
Намазга IV среднее					503 Ребенок	607 Ж. 40–50 л.
Намазга III позднее	926 0–0,5 г.				912 Ж. зрелая	919 Ж. зрелая

Рис. 29. Ритуальная поза I. Варианты 5, 6, 7. Ритуальная поза II. Вариант 8

Fig. 29. Ritual pose I. Variants 5, 6, 7. Ritual pose II. Variant 8

Алтын 1, варианты 2Б и 3Б) и в конце среднего бронзового века (позднее НМЗ V: Алтын 0, вариант 2А; Алтын 0/позднее Алтын 0, вариант 3А). Ещё более короткий отрезок времени бытовали варианты 3В, 4, 7. Впервые они выявлены в культурных отложениях, датирующихся концом раннего бронзового века (позднее НМЗ IV: Алтын 4, варианты 3В и 4) или в напластованиях, переходных к началу среднего бронзового века (позднее НМЗ IV/раннее НМЗ V: Алтын 4/Алтын 3, вариант 7). Эти варианты также прекращают своё существование в эпоху расцвета среднего бронзового века (среднее НМЗ V: Алтын 2, вариант 3В) и в конце среднего бронзового века (позднее НМЗ V: Алтын 0/позднее Алтын 0, варианты 4 и 7). Каждый из трёх последующих вариантов существовал на протяжении лишь одного периода: вариант 6 (НМЗ III, Алтын 11), вариант 2В (позднее НМЗ III, Алтын 10), вариант 5 (среднее НМЗ V, Алтын 2).

Варианты ритуальной позы II (рис. 29–31, 37, 38; табл. XLIX)

Варианты ритуальной позы II установлены в 28 случаях, и ещё в 30 случаях они определены предположительно (табл. XLIX).

Вариант 8 (рис. 29). Левая рука согнута в локте под углом от 15 до 90°, правая — под углом от 25 до 120°. В погр. 919 степень согнутости рук установить не удалось. Кисти покоятся у лица: у подбородка (погр. 919), у подбородка и носа (погр. 344), у подбородка и лба (погр. 370), у лба (погр. 307) или вблизи лица (погр. 247, 912). В погр. 439 кисть левой руки обнаружена у лица: у подбородка, правой — вблизи лица. В погр. 553 кисть левой руки лежит у головы: у виска, правой — перед головой. В погр. 607 кисть левой руки находится вблизи лица, правой — перед ним. В погр. 705 кисть левой руки располагается перед лицом, правой — вблизи него. В погр. 503 кисть левой руки покоится перед лицом, правой — у лица.

Положение рук, характерное для *варианта 8*, зафиксировано у 11 погребённых (табл. XLIX), которые относятся к различным периодам памятника, начиная с Алтын 9 (позднее НМЗ III) до Алтын 0 (позднее НМЗ V). Такая позиция рук выявлена у женщин зрелого (погр. 344, 607, 705, 912, 919) и старого (погр. 247) возрастов, у мужчины зрелого возраста (погр. 307), у взрослых индивидов (погр. 370, 439, 553) и у ребёнка (погр. 503).

В 16 случаях положение рук усопших, присущее *варианту 8*, установлено предположительно (рис. 37; табл. XLIX). У шести покойных (погр. 274, 288, 353, 470, 569, 570), правая рука согнута в локте под углом от ~10 до 90°, левая — от ~10 до 45°. У погребённых 125, 274, 288, 298, 451, 569, 570 кисти рук обнаружены перед лицом. У покойных 66, 72, 258, 353, 437 — у лица, у погребённого 470 — вблизи лица. Кисти рук умерших 67 и 250 лежали, видимо, под головой. Кисти рук усопшего 100 находились у лица: у нижней челюсти. Все захоронения также относятся к различным периодам, начиная с Алтын 4/Алтын 3 (позднее НМЗ IV/раннее НМЗ V) до Алтын 0 (позднее НМЗ V). В погр. 470 кисть левой руки подогнута к предплечью под углом в 115°. Среди покойных представлены мужчина старческого возраста (погр. 353), две женщины (погр. 250, 569), первая из которых скончалась в зрелом возрасте, а также взрослый индивид (погр. 66). В погр. 570 похоронена девушка-подросток 15–16 л., в погр. 470 — предположительно подросток, в погр. 67, 72, 100, 125, 274 — дети без определений пола и возраста, в погр. 288, 298, 437 — младенцы. В погр. 258 обнаружен ребёнок 6–7 л., а в погр. 451 — ребёнок в возрасте 1,5 г.

Итак, положение рук, характерное для *варианта 8*, зафиксировано в 27 случаях (табл. XLIX), что составляет 13,1 % от всего количества умерших, у которых определены варианты ритуальных поз. Такая позиция рук выявлена у 2 мужчин и 8 женщин зрелого и старческого возрастов, 4 взрослых индивидов, девушки-подростка, предположительно подростка, 8 детей, некоторые из которых умерли в возрасте до 10 л., и 3 младенцев. Захоронения женщин и детей составляют по 29,6 % от числа погребений этого варианта, тогда как захоронения взрослых без определений пола и возраста — 14,9 %, младенцев — 11,1 %, мужчин и подростков — по 7,4 %. Таким образом, 51,9 % умерших составляли взрослые, и 48,1 % — подростки, дети и младенцы.

Вариант 9 (рис. 30). Левая рука вытянута вдоль тела (погр. 272, 296, 628, 879), её кисть располагается у левого бедра: под правой голенью (погр. 628), перед бёдрами (погр. 296) либо перед тазом (погр. 879). В погр. 272 большая часть левого предплечья и кисть левой руки не сохранились. В погр. 628 кисть левой руки подогнута к предплечью примерно под 50°. Правая рука согнута в локте под углом от 40 до 140°, предплечье покоится поверх тела. Кисть руки лежит перед туловищем: в области груди (погр. 272, 879), в области груди — у правого колена (погр. 628) или вблизи лица (погр. 296).

Положение рук, присущее *варианту 9*, зафиксировано у 4 погребённых (табл. XLIX), которые относятся к различным периодам, начиная с Алтын 10 (позднее НМЗ III) до Алтын 1 (среднее НМЗ V). Такая позиция рук обнаружена у женщин возмужалого (погр. 296, 879) и зрелого (погр. 272) возрастов. Подросток 14–15 л. из погр. 628 не имеет определения пола.

В четырёх случаях положение рук усопших, характерное для *варианта 9*, установлено предположительно (рис. 38; табл. XLIX). Левая рука вытянута вдоль тела (погр. 13, 557), в погр. 689 она находится, видимо, так же, причём в этом последнем случае кисть руки располагается у таза. В погр. 28 левая рука слегка согнута в локте, предплечье покоится между колен, а кисть — в области таза. Правая рука согнута в локте, причём в погр. 557 под углом 100°. Кисть руки обнаружена перед туловищем: в области груди (погр. 28, 557) или у туловища: в области груди (погр. 689). В погр. 13 местонахождение кисти правой руки не указано. Эти захоронения также относятся к различным периодам, начиная с Алтын 6/Алтын 5 (среднее НМЗ IV) до Алтын 1 (среднее НМЗ V). Среди погребённых — мужчина возмужалого возраста (погр. 28), предположительно женщина зрелого возраста (погр. 689), предположительно подросток (погр. 13) и ребёнок (погр. 557).

	Поза II. Вариант 9			Поза II. Варианты 10А, 10Б, 10В, 10Д	
	Скорченность тел				
	средняя	слабая	неопределимая	средняя	слабая
Намазга V позднее					↑ 750 Ж. 30–35 л. 10Д
Намазга V среднее	↑ Ж. 16–18 л. 879		272 Ж. 20–30 л. [Т. К.] Ж. 25–30 л. [Г. А.]	240 7,5–8 л. [Т. К.] 9–11 л. [Г. А.] 10А	
Намазга V раннее				94 10Б	
Намазга IV позднее				10В 130а М. 50–60 л. [А. Г.]	
Намазга IV среднее	↑ 628 14–15 л.			644 10А	
Намазга IV раннее					
Намазга III позднее		296 Ж. 18–19 л.			

Рис. 30. Ритуальная поза II. Варианты 9, 10А, 10Б, 10В, 10Д
 Fig. 30. Ritual pose II. Variants 9, 10A, 10B, 10B, 10D

Таким образом, положение рук, присущее *варианту 9*, зафиксировано в восьми случаях (табл. XLIX), что составляет 3,8 % от всего количества умерших, у которых определены варианты ритуальных поз. Такая позиция рук выявлена у взрослых людей возмужалого и зрелого возрастов, среди которых преобладали женщины (мужчина, 3 женщины, предположительно женщина), подростка, предположительно подростка и ребёнка. В погребениях младенцев она не установлена. Захоронения женщин составляют 50 % от числа погребений рассматриваемого варианта, тогда как захоронения подростков — 25 %, а погребения мужчин и детей — по 12,5 %. Всего около $\frac{2}{3}$ умерших составляли взрослые, и, примерно, $\frac{1}{3}$ — подростки и дети.

Вариант 10А (рис. 30). Левая рука согнута в локте под углом от 15–20 до 35°, кисть руки лежит у лица: у подбородка (погр. 644) или вблизи лица: вблизи подбородка (погр. 240). Правая рука согнута в локте под углом от 50 до 90°, предплечье находится поверх тела, кисть руки — вблизи туловища: в области груди (погр. 240, 644).

Положение рук, характерное для *варианта 10А*, зафиксировано у 2 погребённых (табл. XLIX), которые относятся к различным периодам, начиная с Алтын 6/Алтын 5 (среднее НМЗ IV) до Алтын 2/Алтын 1 (среднее НМЗ V). Такая позиция рук выделена у взрослого индивида без определений пола и возраста (погр. 644) и ребёнка 7,5–8 или 9–11 л. (погр. 240).

В двух случаях положение рук усопших, присущее *варианту 10А*, установлено предположительно (табл. XLIX). Левая рука вытянута под 90° к позвоночнику (погр. 835) или согнута в локте под углом в 30° (погр. 946). Кисть руки располагается у лица: у нижней челюсти (погр. 946). В захоронении 835 кисть левой руки покоится, видимо, перед лицом. Правая рука согнута в локте под углом от 50 до 90°, предплечье, вероятно, лежит поверх тела. Кисть руки находится перед лицом (погр. 835) или у левого локтя, возможно, вблизи туловища: в области груди (погр. 946). Эти захоронения также относятся к различным периодам, начиная с Алтын 9 (позднее НМЗ III) до Алтын 4 (позднее НМЗ IV). Среди погребённых — младенец (погр. 835) и подросток (погр. 946).

В целом, положение рук, характерное для *варианта 10А*, зафиксировано в четырёх случаях (табл. XLIX), что составляет 1,9 % от всего количества умерших, у которых определены варианты ритуальных поз. Такая позиция рук выявлена у взрослого индивида без определения пола, подростка, ребёнка и младенца. Захоронения, принадлежащие всех половозрастным группам, составляют по 25 % от числа погребений этого варианта, причём $\frac{1}{4}$ умерших составляли взрослые люди, а три четверти — подростки, дети и младенцы.

Вариант 10Б (рис. 30). Левая рука согнута в локте под 25° (погр. 94), кисть руки расположена у лица. Правая рука согнута в локте под 35°, её кисть лежит перед туловищем: в области груди — частично на левом предплечье.

Положение рук, присущее *варианту 10Б*, зафиксировано лишь у одного погребённого (табл. XLIX), что составляет 0,5 % от всего количества умерших, у которых определены варианты ритуальных поз. Это погребение относится к периоду Алтын 3 (раннее НМЗ V). Такая позиция рук выявлена у взрослого индивида без определений пола и возраста.

Вариант 10В (рис. 30). Левая рука согнута в локте под 70°, кисть находится перед лицом (погр. 130а). Правая рука согнута в локте под 100°, предплечье располагается поверх тела. Кисть покоится перед туловищем: в области живота, причём она подогнута к предплечью под углом в 45°.

Положение рук, характерное для *варианта 10В*, зафиксировано только у одного погребённого (табл. XLIX), что составляет 0,5 % от всего количества умерших, у которых определены варианты ритуальных поз. Это захоронение относится к периоду Алтын 4 (позднее НМЗ IV). Такая позиция рук выявлена у мужчины старческого возраста.

Вариант 10Г (табл. XLIX). Левая рука согнута в локте, кисть лежит перед лицом (погр. 730). Правая рука, видимо, слегка согнута в локте, предплечье находится, вероятно, поверх тела. Кисть руки располагается на коленях — в области таза.

Положение рук усопшего, присущее *варианту 10Г*, установлено предположительно лишь у одного погребённого, что составляет 0,5 % от всего количества умерших, у которых определены варианты ритуальных поз. Это захоронение относится к периоду Алтын 7 (раннее НМЗ IV). Такая позиция рук выявлена у младенца.

Вариант 10Д (рис. 30). Левая рука согнута в локте под 135°, кисть покоится перед туловищем: в области груди (погр. 750). Правая рука согнута в локте под 30°, кисть руки лежит у лица.

Положение рук, характерное для *варианта 10Д*, зафиксировано только у одного погребённого (табл. XLIX), что составляет 0,5 % от общего числа умерших, у которых определены варианты ритуальных поз. Это захоронение относится к периоду Алтын 0/позднее Алтын 0 (позднее НМЗ V). Такая позиция рук установлена у женщины зрелого возраста.

Вариант 11А (рис. 31). Левая рука согнута в локте под углом от 40 до 90°, правая — от 50 до 125°. Кисти находятся перед туловищем: в области груди — у колен (погр. 329) или в области живота — под правым коленом (погр. 356). В погр. 719, 797 кисть левой руки расположена перед туловищем: в области груди, правой — вблизи туловища: в области живота, причём в погр. 797 левая кисть покоится у колен, правая — у левого бедра. В погр. 718 кисть левой руки обнаружена перед туловищем: в области груди, правой — перед туловищем: в области живота — у левого локтя. В погр. 380 кисть левой руки лежит перед туловищем: в области живота — у колен, кисть правой находится вблизи туловища: в области груди — вблизи лица; кисти обеих рук подогнуты к предплечьям под 40°. В погр. 718 левая кисть подогнута к предплечью под 110°.

Положение рук, присущее *варианту 11А*, зафиксировано у 6 погребённых (табл. XLIX), которые относятся к различным периодам, начиная с Алтын 7 (раннее НМЗ IV) до Алтын 0 (позднее НМЗ V). Такая позиция рук

	Поза II. Варианты 11А, 11Б			Поза II. Вар. 12	Поза III. Варианты 14А, 14Б		
	Скорченность тел						
	средняя			средняя	сильная	средняя	
Намазга V позднее	329 Ж. зрелая 11А	380 Ж. ~15 л. 11А	718 9–10 л. 11А	617 6 л.			
Намазга V среднее	35 М. зрелый 11Б	356 Ж. 30–35 л. 11А	719 М. 16–17 л. 11А		32 Младенец. Ж. (?) 14Б		
Намазга IV среднее						741 Ж. 40–50 л. 14А	
Намазга IV раннее		797 7 л. 11А					

Рис. 31. Ритуальная поза II. Варианты 11А, 11Б, 12. Ритуальная поза III. Варианты 14А, 14Б

Fig. 31. Ritual pose II. Variants 11A, 11B, 12. Ritual pose III. Variants 14A, 14B

обнаружена у мужчины возмужалого возраста (погр. 719), женщин зрелого возраста (погр. 329, 356), девушки-подростка примерно 15 л. (погр. 380) и детей 7–9 л. (погр. 718, 797).

В пяти случаях положение рук усопших, характерное для *варианта 11А*, установлено предположительно (рис. 38; табл. XLIX). У 4 покойных левая рука согнута в локте под углом от 40 до 70°, правая — под углом от 40 до 175° (погр. 9, 11, 24, 60). Кисти рук располагаются перед туловищем: в области груди (погр. 9, 11, 24, 60). В погр. 829 кисти рук, вероятно, покоятся вблизи туловища: в области груди. Эти захоронения также относятся к различным периодам, начиная с Алтын 2 (среднее НМЗ V) до Алтын 1/Алтын 0 (среднее НМЗ V/позднее НМЗ V). Среди погребённых насчитываются женщина (погр. 60), два взрослых индивида (погр. 9, 24), предположительно подросток (погр. 829) и младенец (погр. 11).

Итак, положение рук, присущее *варианту 11А*, зафиксировано в 11 случаях (табл. XLIX), что составляет 5,3 % от всего количества умерших, у которых определены варианты ритуальных поз. Такая позиция рук выявлена у мужчины возмужалого возраста, 2 женщин зрелого возраста, женщины, 2 взрослых индивидов, девушки-подростка, предположительно подростка, 2 детей и младенца. Захоронения женщин составляют 27,2 % от числа погребённых этого варианта, захоронения взрослых без определений пола и возраста, подростков и детей — по 18,2 %, а мужчин и младенцев — лишь по 9,1 %. Более половины умерших (54,5 %) принадлежало взрослым, а 45,5 % — подросткам, детям и младенцам.

Вариант 11Б (рис. 31). Руки согнуты в локтях под 90°. Предплечья лежат справа от туловища, кисти рук — перед туловищем: в области живота — у левого колена (погр. 35).

Положение рук, характерное для *варианта 11Б*, зафиксировано только у одного погребённого (табл. XLIX), что составляет 0,5 % от всего количества умерших, у которых определены варианты ритуальных поз. Это



	Поза III. Варианты 14А, 14В		Поза III. Вариант 15	Поза III. Варианты 16А, 16Б	
	Скорченность тел				
	слабая	неопредел.	средняя	средняя	слабая
Намазга V позднее					
Намазга V среднее				 	
Намазга V раннее					
Намазга IV раннее					

Рис. 32. Ритуальная поза III. Варианты 14А, 14В, 15, 16А, 16Б
Fig. 32. Ritual pose III. Variants 14A, 14B, 15, 16A, 16B

захоронение относится к периоду Алтын 2/Алтын 1 (среднее НМЗ V). Такая позиция рук выявлена у мужчины зрелого возраста.

Вариант 12 (рис. 31). Левая рука согнута в локте, кисть находится перед туловищем: в области груди — под левым коленом. Правая рука согнута в локте под 125°, предплечье располагается справа от тела, кисть — у туловища: в области живота (погр. 617).

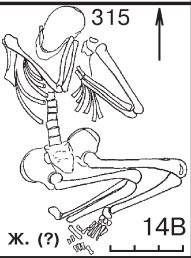
Положение рук, присущее *варианту 12*, зафиксировано лишь у одного погребённого (табл. XLIX), что составляет 0,5 % от общего числа умерших, у которых определены варианты ритуальных поз. Это погребение относится к периоду Алтын 0 (позднее НМЗ V). Такая позиция рук выявлена у ребёнка 6 л.

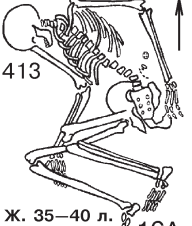
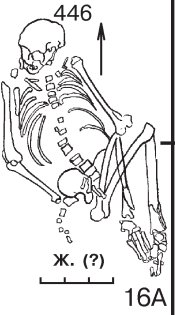
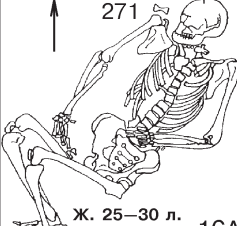
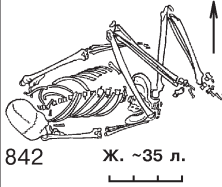
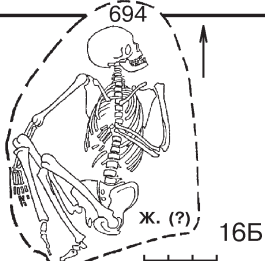
Вариант 13 (табл. XLIX). Левая рука слегка согнута в локте, кисть покоится у туловища: в области таза (погр. 297, 571). Правая рука слегка согнута в локте (погр. 297) или вытянута вдоль туловища (погр. 571), кисть руки лежит у туловища: в области таза (погр. 297, 571).

Положение рук усопших, характерное для *варианта 13*, установлено предположительно. Эти два захоронения, относящиеся к различным периодам, начиная с Алтын 1 (среднее НМЗ V) до Алтын 0 (позднее НМЗ V), составляют 1 % от всего количества умерших, у которых определены варианты ритуальных поз. Такая позиция рук выявлена у женщины зрелого возраста (погр. 571) и младенца (погр. 297).

Всего зафиксировано 11 вариантов ритуальной позы II (рис. 40, 41; табл. LI). На протяжении этапов позднее НМЗ III (Алтын 10) — раннее НМЗ IV (Алтын 7) происходит постепенное увеличение их численности от 1 до 4–5, причём последние показатели стабильны в течение длительного времени (этапы раннее НМЗ IV — среднее

	Поза III. Вариант 18				
	Скорченность тел				
	сильная	средняя		слабая	неопределимая
Намазга V позднее	473 Ж. (?)	252 Ж. 30–35 л.	763 Ж. 50 л.	448 Ж.	702 Ж. (?)
Намазга V среднее	883 Ж. 30–35 л.		19 Ж. (?)		
Намазга IV раннее	736 Ж. 11 л.				

Рис. 33. Ритуальная поза III. Вариант 18

Fig. 33. Ritual pose III. Variant 18

НМЗ V). Наибольшее разнообразие вариантов (5) приходится на этапы раннее НМЗ IV (Алтын 7), позднее НМЗ IV (Алтын 4), раннее НМЗ V (Алтын 3), среднее НМЗ V (Алтын 2/Алтын 1). При переходе от развитого среднего бронзового века к концу среднего бронзового века (среднее НМЗ V/позднее НМЗ V) и в конце среднего бронзового века (позднее НМЗ V) количество вариантов постепенно сокращается до 3 (Алтын 0/Алтын 1), затем увеличивается до 4 (Алтын 0), потом сокращается до 2 (Алтын 0/позднее Алтын 0). Погребальная практика словно возвращается в эпоху финального энеолита — начала раннего бронзового века (позднее НМЗ III, Алтын 9 — раннее НМЗ IV, Алтын 8/Алтын 7), когда существовало такое же количество вариантов. Для финального периода (позднее Алтын 0) зафиксирован лишь один вариант.

Имеющиеся данные (рис. 40, 41, табл. LII) свидетельствуют о том, что только вариант 8 был представлен почти во всех исследованных периодах памятника, начиная с финального энеолита (позднее НМЗ III, Алтын 9) вплоть до конца среднего бронзового века (позднее НМЗ V, позднее Алтын 0). Время существования вариантов 9 и 10А несколько короче. Хотя впервые они были также зафиксированы в культурных отложениях, датирующихся поздним энеолитом (позднее НМЗ III: Алтын 10, вариант 9; Алтын 9, вариант 10А), но завершили своё бытование в развитую пору среднего бронзового века (среднее НМЗ V: Алтын 2/Алтын 1, вариант 10А; Алтын 1, вариант 9). Ещё более короткий отрезок времени существовал вариант 11А. Впервые он выявлен в период, который датируется началом раннего бронзового века (раннее НМЗ IV, Алтын 7), и существует вплоть до конца среднего бронзового века (позднее НМЗ V, Алтын 0). Вариант 13 представлен лишь в культурных напластованиях развитого (среднее НМЗ V: Алтын 1, Алтын 1/Алтын 0) и позднего (позднее НМЗ V, Алтын 0) среднего бронзового века. Каждый из шести последующих вариантов существовал на протяжении лишь одного периода: вариант 10Г (раннее НМЗ IV, Алтын 7), вариант 10В (позднее НМЗ IV, Алтын 4), вариант 10Б (раннее НМЗ V, Алтын 3), вариант 11Б (среднее НМЗ V, Алтын 2/Алтын 1), вариант 12 (позднее НМЗ V, Алтын 0), вариант 10Д (позднее НМЗ V, Алтын 0/позднее Алтын 0).

Варианты ритуальной позы III (рис. 31–34; табл. L)

Варианты ритуальной позы III, установлены в 20 случаях, и ещё в 5 случаях они определены предположительно (табл. L).

Вариант 14А (рис. 31, 32). Руки согнуты в локтях, предплечья расположены параллельно плечевым костям, а кисти рук находятся на плечах: вблизи шеи, по обе стороны от головы (погр. 741, 813), причём в погр. 741 кисти подогнуты к предплечьям под 125 и 135°.

	Поза III. Варианты 17A, 17Б		Поза IV. Вариант 20	
	Скорченность тел			
	слабая	неопределимая	сильная	слабая
Намазга V позднее	<p>704 Ж. (?) 30-40 л. 17A</p>	<p>443 17Б</p>	<p>474</p>	<p>502</p>
Намазга V среднее				<p>4</p>

Рис. 34. Ритуальная поза III. Варианты 17A, 17Б. Ритуальная поза IV. Вариант 20
 Fig. 34. Ritual pose III. Variants 17A, 17Б. Ritual pose IV. Variant 20

Положение рук, характерное для *варианта 14A*, зафиксировано у 2 погребённых (табл. L), что составляет 1 % от всего количества умерших, у которых определены варианты ритуальных поз. Эти захоронения относятся к различным периодам, начиная с Алтын 7/Алтын 6 (раннее НМЗ IV/среднее НМЗ IV) до Алтын 2 (среднее НМЗ V). Такая позиция рук выявлена у женщины зрелого возраста (погр. 741) и девочки 4–4,5 л. (погр. 813). Их захоронения составляют по 50 % от общего числа погребений этого варианта.

Вариант 14Б (рис. 31). Руки согнуты в локтях под 45°, предплечья покоятся по обеим сторонам от головы. Кисть правой руки лежит у затылка, левой — перед лицом (погр. 32).

Положение рук, присущее *варианту 14Б*, зафиксировано лишь у одного погребённого (табл. L), что составляет 0,5 % от всего количества умерших, у которых определены варианты ритуальных поз. Это погребение относится к периоду Алтын 2 (среднее НМЗ V). Такая позиция рук установлена у младенца (предположительно девочки).

Вариант 14В (рис. 32). Правая рука согнута в локте под 60°, левая — под 30°. Кисти находятся слева от головы, причём кисть правой руки расположена у левой щеки, а левой — вблизи головы (погр. 315).

Положение рук, характерное для *варианта 14В*, зафиксировано только у одного погребённого (табл. L), что составляет 0,5 % от всего количества умерших, у которых определены варианты ритуальных поз. Это погребение относится к периоду Алтын 0 (позднее НМЗ V). Такая позиция рук выявлена у предположительно женщины.

Вариант 15 (рис. 32). Руки вытянуты вдоль тела, кисть правой руки покоится у таза, левой — перед тазом: под правой голенью (погр. 842).

Положение рук, присущее *варианту 15*, зафиксировано лишь у одного погребённого (табл. L), что составляет 0,5 % от всего количества умерших, у которых определены варианты ритуальных поз. Это погребение относится к периоду Алтын 8/Алтын 7 (раннее НМЗ IV). Такая позиция рук установлена у женщины зрелого возраста.

Вариант 16A (рис. 32). Правая рука лежит справа от тела и согнута в локте под 100° (погр. 413), под 135° (погр. 446) и под 160° (погр. 271). Кисть находится у правого бедра: вблизи таза (погр. 271), у таза (погр. 446), либо под правой голенью (погр. 413). Левая рука согнута в локте под углом от 100 до 125°, предплечье располагается по-верх тела, кисть руки покоится на животе (погр. 271, 446). В погр. 413 кисть левой руки обнаружена у таза, причём часть пальцев перекрывает его.

Положение рук, характерное для *варианта 16A*, зафиксировано у трёх погребённых (табл. L), которые относятся к различным периодам, начиная с Алтын 3/Алтын 2 (раннее НМЗ V/среднее НМЗ V) до Алтын 1 (среднее НМЗ V). Эта позиция рук обнаружена у женщин зрелого возраста (погр. 271, 413), а также у предположительно женщины (погр. 446).

В трёх случаях положение рук усопших, присущее *варианту 16A*, установлено предположительно (табл. L). Правая рука вытянута вдоль тела (погр. 1, 37, 411). Левая рука согнута в локте, причём в погр. 411 — под 90°.

Предплечье лежит поверх тела, а кисть — на тазе (погр. 1, 37). В погр. 411 кисть левой руки находится, видимо, на животе. Эти захоронения относятся к периодам: Алтын 1/Алтын 0 (среднее НМЗ V/позднее НМЗ V) и Алтын 0 (позднее НМЗ V). Среди погребённых насчитывается две предположительно женщины (1, 37), причём последняя из них скончалась в зрелом возрасте, и предположительно девочка (погр. 411).

Таким образом, положение рук, характерное для *варианта 16А*, зафиксировано в шести случаях (табл. L), что составляет 2,9 % от всего количества умерших, у которых определены варианты ритуальных поз. Такая позиция рук выявлена у 2 женщин зрелого возраста, 3 предположительно женщин и предположительно девочки. Захоронения женщин составляют 83,3 % от числа погребений этого варианта, а захоронения девочек — лишь 16,7 %.

Вариант 16Б (рис. 32). Правая рука вытянута вдоль тела и слегка согнута в локте под 160°, кисть руки располагается у правой голени. Левая рука согнута в локте под 55°, предплечье покоится поверх тела, кисть руки — на груди (погр. 694).

Положение рук, присущее *варианту 16Б*, зафиксировано лишь у одного погребённого (табл. L), что составляет 0,5 % от всего количества умерших, у которых определены варианты ритуальных поз. Это захоронение относится к периоду Алтын 7 (раннее НМЗ IV). Такая позиция рук установлена у предположительно женщины.

Вариант 17А (рис. 34). Правая рука согнута в локте, предплечье параллельно плечевой кости, кисть находится вблизи лица: у правого плеча. Левая рука согнута в локте под 75°, предплечье расположено поверх тела, кисть покоится вблизи туловища: в области живота — у правого локтя (погр. 704).

Положение рук, характерное для *варианта 17А*, зафиксировано лишь у одного погребённого (табл. L), что составляет 0,5 % от общего числа умерших, у которых определены варианты ритуальных поз. Это захоронение относится к периоду Алтын 0 (позднее НМЗ V). Такая позиция рук выявлена у предположительно женщины зрелого возраста.

Вариант 17Б (рис. 34). Правая рука согнута в локте, предплечье лежит на плечевой кости, кисть руки — у лица. Левая рука согнута в локте под 105°, предплечье находится поверх тела, кисть руки располагается на животе (погр. 443).

Положение рук, присущее *варианту 17Б*, зафиксировано только у одного погребённого (табл. L), что составляет 0,5 % от общего числа умерших, у которых определены варианты ритуальных поз. Это захоронение относится к периоду Алтын 0 (позднее НМЗ V). Такая позиция рук определена у предположительно женщины.

Вариант 18 (рис. 33). Правая рука согнута в локте под углом от 60 до 120°, левая — от 40 до 120°. Предплечья скрещены на животе (погр. 19, 371, 448, 473, 763, 883) или, возможно, на груди (погр. 702). В погр. 252 и 736 они по-прежнему так, что правое предплечье лежит на животе, а левое — на груди. В погр. 371, 473, 763 и 883 кисти рук находятся на животе. В погр. 448 кисть правой руки располагается у локтя левой руки, кисть левой — у локтя правой. В погр. 19 и 702 кисти рук, вероятно, занимали такое же положение, однако, в процессе разложения мягких тканей левое предплечье в погр. 19, видимо, изменило первоначальное положение, вследствие чего кисть левой руки сместилась на живот. В погр. 252 кисть правой руки лежит у локтя левой руки, а кисть левой — у правой плечевой кости. В погр. 736 кисть правой руки находится у локтя левой, а кисть левой — на груди.

Положение рук, характерное для *варианта 18*, зафиксировано у 9 погребённых (табл. L), которые относятся к различным периодам, начиная с Алтын 8 (раннее НМЗ IV) до Алтын 0/позднее Алтын 0 (позднее НМЗ V). Эта позиция рук установлена у женщин зрелого возраста (погр. 252, 371, 763, 883) и у женщины, возраст которой не определён (погр. 448), а также у предположительно женщины зрелого возраста (погр. 702), предположительно женщины (погр. 19, 473), которые не имеют определений возраста, и у девочки 11 лет (погр. 736).

В одном случае положение рук усопшего, присущее *варианту 18*, установлено предположительно (табл. L). Руки согнуты в локтях, кисти рук располагаются на груди (погр. 431). Это захоронение относится к периоду Алтын 0 (позднее НМЗ V). Такая позиция рук выявлена у предположительно женщины.

Итак, расположение рук, характерное для *варианта 18*, зафиксировано в 10 случаях (табл. L), что составляет 4,9 % от общего числа умерших, у которых определены варианты ритуальных поз. Такая позиция рук выявлена у женщин зрелого возраста (4 женщины, предположительно женщина), у женщин без определения возраста (женщина, 3 предположительно женщины) и у девочки. Захоронения женщин составляют 90 % от числа погребений этого варианта, тогда как захоронение девочки — 10 %.

Вариант 19 (табл. L). Левая рука вытянута вдоль тела и, видимо, слегка согнута в локте. Правая плечевая кость располагается параллельно торсу, рука согнута в локте, предплечье, вероятно, покоится поверх тела. Кисти рук, возможно, находились вблизи туловища: под коленями ног, упавших влево (погр. 747).

Положение рук усопшего, присущее *варианту 19*, зафиксировано предположительно только у одного погребённого, что составляет 0,5 % от общего числа умерших, у которых определены варианты ритуальных поз. Это захоронение относится к периоду Алтын 8 (раннее НМЗ IV). Такая позиция рук выявлена у младенца, предположительно девочки.

Всего зафиксировано 10 вариантов ритуальной позы III (рис. 41, табл. LII). На протяжении этапов раннее НМЗ IV (Алтын 8) — раннее НМЗ V (Алтын 3) их число неизменно равнялось 2. В пору этапов раннее НМЗ V/среднее НМЗ V — среднее НМЗ V численность вариантов увеличивается вначале до 3 (Алтын 3/Алтын 2), а потом до 4 (Алтын 2). Затем, на этапе среднее НМЗ V — среднее НМЗ V/позднее НМЗ V она сокращается до 2 (Алтын 2/Алтын 1 — Алтын 1/Алтын 0). Погребальная практика словно возвращается в эпоху начала раннего бронзового

века — начала среднего бронзового века, когда существовало такое же число вариантов. Внезапное увеличение их количества до 5 зафиксировано для периода Алтын 0 (позднее НМЗ V), но уже в следующем периоде Алтын 0/позднее Алтын 0 (позднее НМЗ V) число вариантов сокращается до одного. В финальный период (позднее Алтын 0) не выявлено ни одного варианта.

Имеющиеся данные (рис. 41, табл. LI) свидетельствуют о том, что только вариант 18 был представлен в большинстве исследованных периодов памятника — от начала раннего бронзового века (раннее НМЗ IV, Алтын 8) до конца среднего бронзового века (позднее НМЗ V, Алтын 0/позднее Алтын 0). Время существования варианта 14А значительно короче. Впервые он зафиксирован в культурных напластованиях развитого раннего бронзового века (раннее НМЗ IV/среднее НМЗ IV, Алтын 7/Алтын 6), а завершает своё существование в эпоху расцвета среднего бронзового века (среднее НМЗ V, Алтын 2). Ещё более короткий отрезок времени бытовал вариант 16А. Впервые он выявлен в пору перехода от ранней стадии среднего бронзового века к его развитому периоду (раннее НМЗ V/среднее НМЗ V, Алтын 3/Алтын 2). Этот вариант прекратил своё существование в конце среднего бронзового века (позднее НМЗ V, Алтын 0). Каждый из семи последующих вариантов бытовал на протяжении лишь одного периода: вариант 19 (раннее НМЗ IV, Алтын 8), вариант 15 (раннее НМЗ IV, Алтын 8/Алтын 7), вариант 16Б (раннее НМЗ IV, Алтын 7), вариант 14Б (среднее НМЗ V, Алтын 2), варианты 14В, 17А, 17Б (позднее НМЗ V, Алтын 0).

Варианты ритуальной позы IV (рис 34, 35, 38; табл. LI)

Варианты ритуальной позы IV установлены в 8 случаях, и ещё в 2 случаях они определены предположительно (табл. LI).

Вариант 20 (рис. 34). Правая рука согнута в локте под углом от 0 до 15°, левая — от 0 до 40° (погр. 474, 502). В погр. 4 степень согнутости рук умершего не выявлена. Предплечья лежат под туловищем, кисти — под верхней частью груди (погр. 4, 474) или под подбородком (погр. 502).

Положение рук, характерное для *варианта 20*, зафиксировано у 3 погребённых (табл. LI), которые относятся к различным периодам, начиная с Алтын 1 (среднее НМЗ V) до Алтын 0 (позднее НМЗ V). Такая позиция рук установлена у взрослых индивидов (погр. 4, 474, 502).

В одном случае положение рук усопшего, присущее *варианту 20*, определено предположительно (рис. 38; табл. LI). Плечевые кости почти параллельны телу и находятся справа и слева от него. Руки согнуты в локтях, предплечья и кисти рук располагаются под грудью (погр. 21). Это захоронение относится к периоду Алтын 3 (раннее НМЗ V)). Такая позиция рук установлена у взрослого индивида.

В целом, положение рук, характерное для *варианта 20*, зафиксировано в четырёх случаях (табл. LI), что составляет 1,9 % от общего числа умерших, у которых определены варианты ритуальных поз. Эта позиция рук выявлена у 4 взрослых индивидов.

Вариант 21 (рис. 35). Правая рука согнута в локте под углом от 90 до 110°, левая — от 40 до 100°. Правое предплечье покоится под туловищем: под животом, левое — слева от туловища (погр. 886, 892) или частично под ним (погр. 475). Кисть правой руки лежит у туловища: вблизи левого предплечья (погр. 475, 886) или вблизи туловища: в области живота (погр. 892). Кисть левой руки находится под туловищем, вероятно, в области груди (погр. 475), живота (погр. 886) или у туловища: в области груди (погр. 892).

Положение рук, присущее *варианту 21*, зафиксировано у 3 погребённых (табл. LI), которые относятся к различным периодам, начиная с Алтын 3 (раннее НМЗ V) до Алтын 0/позднее Алтын 0 (позднее НМЗ V). Такая позиция рук определена у женщины зрелого возраста (погр. 886), предположительно женщины зрелого возраста (погр. 892) и взрослого индивида (погр. 475).

В одном случае положение рук усопшего, характерное для *варианта 21*, установлено предположительно (рис. 38; табл. LI). Правая рука покойного согнута в локте под углом 90°, предплечье покоится под торсом: под животом, кисть руки лежит вблизи туловища — у колен. Левая рука согнута в локте, предплечье и кисть руки находятся, видимо, под туловищем: в области груди (погр. 241). Это захоронение относится к периоду Алтын 2/Алтын 1 (среднее НМЗ V). Такая позиция рук выявлена у ребёнка 3–4 или 4–6 л.

Итак, положение рук, присущее *варианту 21*, зафиксировано в четырех случаях (табл. LI), что составляет 1,9 % от общего числа умерших, у которых определены варианты ритуальных поз. Эта позиция рук выявлена у женщин зрелого возраста (женщина и предположительно женщина), взрослого индивида и ребёнка. Захоронения женщин составляют 50 % от числа погребённых этого варианта, захоронения взрослых индивидов и ребёнка — по 25 %. Таким образом, $\frac{3}{4}$ умерших относились к взрослым, а $\frac{1}{4}$ — к детям.

Вариант 22 (рис. 35). Правая рука согнута в локте, предплечье параллельно плечевой кости, кисть руки располагается у плеча. Левая рука согнута в локте под 80°, предплечье покоится под туловищем: под грудью, кисть левой руки — под правым локтем (погр. 893).

Положение рук, характерное для *варианта 22*, зафиксировано лишь у одного погребённого (табл. LI), что составляет 0,5 % от общего числа умерших, у которых определены варианты ритуальных поз. Это захоронение относится к периоду Алтын 3 (раннее НМЗ V). Такая позиция рук выявлена у женщины зрелого возраста.

Вариант 23 (рис. 35). Правая рука согнута в локте под углом 80°, предплечье обнаружено справа от тела. Кисть руки лежит перед туловищем: под коленями. Левая рука согнута в локте под углом 90°, предплечье находится под туловищем. Кисть руки располагается, вероятно, в области живота (погр. 604).



	Поза IV. Вариант 21			Поза IV. Вар. 22	Поза IV. Вар. 23	Поза V. Вар. 24
	Скорченность тел					
	средняя	слабая	неопределимая	сильная	сильная	средняя
Намазга V позднее						
Намазга V раннее						
Намазга IV позднее						
Намазга IV среднее						
Намазга IV раннее						

Рис. 35. Ритуальная поза IV. Варианты 21, 22, 23. Ритуальная поза V. Вариант 24

Fig. 35. Ritual pose IV. Variants 21, 22, 23. Ritual pose V. Variant 24

Положение рук, присущее *варианту 23*, зафиксировано только у одного погребённого (табл. LI), что составляет 0,5 % от общего числа умерших, у которых определены варианты ритуальных поз. Это захоронение относится к периоду Алтын 5/Алтын 4 (среднее НМЗ IV/позднее НМЗ IV). Такая позиция рук выявлена у ребенка 5–6 л.

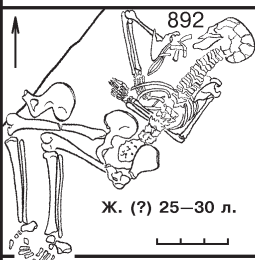
Всего зафиксировано 4 варианта ритуальной позы IV (рис. 41, табл. LII). На протяжении этапов среднее НМЗ IV/позднее НМЗ IV (Алтын 5/Алтын 4) — раннее НМЗ V (Алтын 3) их число возрастает с 1 до 3, на этапе раннее НМЗ V/среднее НМЗ V (Алтын 3/Алтын 2) — сокращается до 2. Затем, вплоть до начала этапа позднее НМЗ V (Алтын 0), этот показатель не изменяется. В последующем периоде (Алтын 0/позднее Алтын 0) количество вариантов сокращается до 1. Погребальная практика словно возвращается в эпоху развитого раннего бронзового века (среднее НМЗ IV/позднее НМЗ IV, Алтын 5/Алтын 4), когда существовало такое же число вариантов. В финальный период (позднее Алтын 0) не выявлено ни одного варианта.

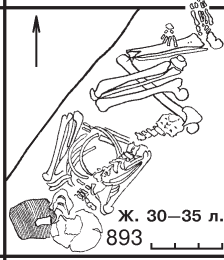
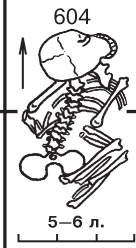
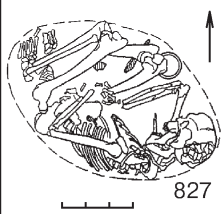
Имеющиеся данные (рис. 41, табл. LI) свидетельствуют о том, что ни один из вариантов не характерен для большинства исследованных периодов памятника. Самую длинную хронологическую протяжённость имеют варианты 20 и 21. Впервые они зафиксированы в начале среднего бронзового века (раннее НМЗ V, Алтын 3) и завершают своё существование в конце среднего бронзового века (позднее НМЗ V: Алтын 0, вариант 20; Алтын 0/позднее Алтын 0, вариант 21). Вариант 22 бытовал лишь в период раннее НМЗ V, Алтын 3, а вариант 23 — в период среднее НМЗ IV/позднее НМЗ IV, Алтын 5/Алтын 4.

Вариант ритуальной позы V (рис. 35; табл. LI)

Вариант ритуальной позы V, из-за плохой сохранности скелетов, установлен лишь в одном случае (табл. LI).

Вариант 24 (рис. 35). Правая рука согнута в локте под углом 55°, левая — 60°. Руки разведены так, что локти касаются стенок могильной ямы. Кисть правой руки покоится на правом бедре: у живота, а кисть левой — лежит на животе (погр. 827).

Положение рук, характерное для *варианта 24*, зафиксировано лишь у одного погребённого (табл. LI), что составляет 0,5 % от общего числа умерших, у которых определены варианты ритуальных поз. Это захоронение относится к периоду Алтын 8 (раннее НМЗ IV, начало раннего бронзового века). Такая позиция рук определена у взрослого индивида.

Резюмируем основные выводы раздела, посвящённого вариантам ритуальных поз. При изучении погребений Алтын-депе выявлено 38 вариантов расположения рук умерших в могилах. Количество вариантов возрастает с течением времени от 1 (Алтын 11) до 20 (Алтын 2). В последующие периоды численность вариантов сокращается вначале до 17 (Алтын 2/Алтын 1, Алтын 0), а затем до 9 (Алтын 0/позднее Алтын 0). В финальном периоде (позднее НМЗ V, позднее Алтын 0) зафиксировано лишь 2 варианта (табл. LI)¹. Следует, однако, иметь в виду, что культурный слой этого времени сохранился лишь на отдельных участках поселения и поэтому изначальное количество вариантов для периода позднее Алтын 0 не может быть установлено. Если рассматривать динамику вариантов ритуальных поз в соответствии с хронологическими этапами, то выясняется, что количество вариантов, существовавших в течение любого из этих этапов, превышает число вариантов, которые выделены для каждого из периодов, составляющих тот или иной хронологический этап. На этапе позднее НМЗ III — позднее НМЗ III/раннее НМЗ IV представлено 9 вариантов, на этапе раннее НМЗ IV — раннее НМЗ IV/среднее НМЗ IV — 17 вариантов, на этапе среднее НМЗ IV — среднее НМЗ IV/позднее НМЗ IV — 13 вариантов, на этапе позднее НМЗ IV — позднее НМЗ IV/раннее НМЗ V — 16 вариантов, на этапе раннее НМЗ V — раннее НМЗ V/среднее НМЗ V — 20 вариантов, на этапе среднее НМЗ V — среднее НМЗ V/позднее НМЗ V — 22 варианта, на этапе позднее НМЗ V — 18 вариантов (табл. LI). После завершения этапов позднее НМЗ III — позднее НМЗ III/раннее НМЗ IV количество вариантов существенно увеличивается с 9 до 17. После окончания этапов среднее НМЗ V — среднее НМЗ V/позднее НМЗ V численность вариантов сокращается с 22 до 18 (табл. LI).

Табл. LI показывает, что увеличение или уменьшение численности вариантов ритуальных поз происходит с течением времени плавно или скачкообразно. На протяжении периодов Алтын 10 — Алтын 9/Алтын 8 (группа этапов позднее НМЗ III — позднее НМЗ III/раннее НМЗ IV) количество вариантов постепенно возрастает с 4 до 8. Аналогичный процесс отмечен и для периодов Алтын 8 — Алтын 4/Алтын 3 (группа этапов раннее НМЗ IV — позднее НМЗ IV/раннее НМЗ V), в течение которых число вариантов увеличивается с 12 до 15. За время существования периодов Алтын 3 — Алтын 0 (группа этапов раннее НМЗ V — позднее НМЗ V) количество вариантов в начале плавно вырастает с 19 до 20 (Алтын 2), а затем сокращается до 17. Первая группа этапов включает 9 вариантов, вторая — 22, третья — 28. Следовательно, суммарное число вариантов ритуальных поз, зафиксированных в культурных отложениях раннего бронзового века — начала среднего бронзового века, возрастает примерно в 2,5 раза по сравнению с эпохой позднего энеолита. Этот рост продолжается, правда, в значительно меньших масштабах в течение раннего, развитого и в начале позднего среднего бронзового века, причём общее количество вариантов ритуальных поз более чем в 3 раза превосходит соответствующее число вариантов эпохи позднего энеолита. Затем наступает спад. В конце среднего бронзового века (Алтын 0/позднее Алтын 0) количество вариантов сокращается более чем в 3 раза по сравнению с предшествующей группой этапов, а затем ещё в 4,5 раза (позднее Алтын 0).

Разнообразие вариантов ритуальных поз (1, 2А, 2Б, 2В, 3А, 3Г, 6, 8, 9, 10А), уже существовавшее в конце позднего энеолита и во время переходного к раннему бронзовому веку (этапы НМЗ III, позднее НМЗ III и позднее НМЗ III/раннее НМЗ IV), с течением времени, постоянно пополнялось. В начале раннего бронзового века (раннее НМЗ IV, раннее НМЗ IV/среднее НМЗ IV) появляются варианты 3Б, 10Г, 11А, 14А, 16Б, 15, 18, 19, 24; в эпоху расцвета ранней бронзы (среднее НМЗ IV/позднее НМЗ IV) — вариант 23; в конце раннего бронзового века (позднее НМЗ IV, позднее НМЗ IV/раннее НМЗ V) — варианты 3В, 4, 7, 10В; в начале среднего бронзового века (раннее НМЗ V, раннее НМЗ V/среднее НМЗ V) — варианты 10Б, 16А, 20–22; в эпоху расцвета среднего бронзового века (среднее НМЗ V) — варианты 5, 11Б, 13, 14Б; в конце среднего бронзового века (позднее НМЗ V) — варианты 10Д, 12, 14В, 17А, 17Б (рис. 40, 41; табл. LI).

¹ Варианты, наличие которых в том или ином периоде лишь предполагается, в табл. LI выделены жирным шрифтом. На рис. 40, 41 они обозначены тонкими линиями.

		Поза I. Вариант 1 (?)		
		Скорченность тел		
		сильная	средняя	неопределимая
Намазга V позднее			<p>367 ↑ 751 752 М. 55–65 л. Ж. 30–40 л. 866 ↑</p>	<p>734 ↑ 748</p>
Намазга V среднее	<p>660 ↑</p>			
Намазга V раннее				<p>445 ↑ Ребенок</p>
Намазга IV раннее	<p>690 ↑ 745 ↑ 4–5 л. М. 32–40 л.</p>			
Намазга III позднее			<p>292 ↑ Ж. (?) 10–11 л.</p>	

Рис. 36. Ритуальная поза I. Предположительно вариант 1

Fig. 36. Ritual pose I. Presumably variant 1

Только 3 варианта (1, 3Г, 8) встречаются почти во всех исследованных периодах памятника, причём вариант 1 зафиксирован для 21 периода, а варианты 3Г и 8 — для 20. Все остальные варианты существовали не так долго: 8 вариантов (2А, 2Б, 3А, 3Б, 9, 10А, 11А, 18) бытовали на протяжении 14–18 периодов, 7 вариантов (3В, 4, 7, 14А, 16А, 20, 21) — на протяжении 5–10 периодов, один вариант (13) — на протяжении 3 периодов и 19 вариантов (2В, 5, 6, 10Б, 10В, 10Г, 10Д, 11Б, 12, 14Б, 14В, 15, 16Б, 17А, 17Б, 19, 22–24) — на протяжении лишь одного периода (табл. ЛII).

Столь выразительная эволюция вариантов ритуальных поз свидетельствует о том, что положение рук умершего играло важную роль в погребальной практике обитателей Алтын-депе. Для понимания сущности явления, кроющегося за динамикой вариантов, необходимо установить, существует ли корреляция между ними и половозрастными группами умерших.

Лишь три варианта ритуальных поз (1, 8, 11А) встречаются в погребениях всех половозрастных групп. Вариант 2А зафиксирован в захоронениях мужчин и женщин, вариант 7 — в погребениях мужчин и детей, вариант 3А —

в захоронениях мужчин, женщин и подростков, варианты 4, 9 — в погребениях мужчин, женщин, подростков и детей. Вариант 3Б выявлен в захоронениях женщин и подростков, варианты 14А, 16А, 18 — в погребениях женщин и девочек, варианты 3В, 21 — в захоронениях женщин и детей, вариант 13 — в погребениях женщин и младенцев, вариант 3Г — в захоронениях женщин, подростков и детей, вариант 10А — в погребениях подростков, детей и младенцев, вариант 2Б — в захоронениях детей. Кроме того, следует указать, что варианты 1, 2А, 2Б, 3А, 3В, 4, 7, 8, 10А, 11А и 21 представлены также в погребениях взрослых индивидов, а варианты 10Б, 20, 24 — лишь в погребениях взрослых индивидов (табл. LIII).

Два варианта ритуальных поз (10В, 11Б) характерны только для мужчин, восемь (2В, 10Д, 14В, 15, 16Б, 17А, 17Б, 22) — лишь для женщин, два (12, 23) — только для детей, пять (5, 6, 10Г, 14Б, 19) — лишь для младенцев (табл. LIII)¹. Итак, почти половина выделенных вариантов (17) коррелирует с половозрастными группами умерших. Эти данные позволяют сделать вывод о том, что динамика вариантов ритуальных поз отражает развитие социальной иерархии, сложившейся на поселении Алтын-депе. Начиная с эпохи финального энеолита (этап НМЗ III, Алтын 11), такое ранжирование имело тенденцию к постоянному усложнению, достигая своего пика ко времени расцвета среднего бронзового века (этап НМЗ V, Алтын 2). Затем начинается постепенное (этапы среднее НМЗ V, Алтын 2/Алтын 1 — позднее НМЗ V, Алтын 0), а затем и весьма существенное (этап позднее НМЗ V, Алтын 0/позднее Алтын 0) упрощение общественной иерархии из-за неуклонно надвигающегося общего кризиса хозяйства и культуры населения Алтын-депе. Вследствие этого система социального ранжирования в конце среднего бронзового века включала такое же количество статусов, что и в эпоху финального энеолита (табл. LII).

В пользу предложенной интерпретации вариантов свидетельствует также их вариабельность с течением времени (табл. LII). Наиболее динамичные изменения происходят с вариантами позы I. Их увеличение идёт по нарастающей от 1 (этап НМЗ III, Алтын 11) до 10 (этап среднее НМЗ V, Алтын 2). Затем следует постепенное сокращение до 5 (этап позднее НМЗ V, Алтын 0/позднее Алтын 0) и резкое уменьшение до 1 варианта (этап позднее НМЗ V, позднее Алтын 0). Не так существенно меняется с течением времени численность вариантов позы III. На протяжении нескольких хронологических этапов (раннее НМЗ IV, Алтын 8 — раннее НМЗ V, Алтын 3 и среднее НМЗ V, Алтын 2/Алтын 1 — позднее НМЗ V, Алтын 1/Алтын 0) их количество равняется 2. Эта монотонность прерывается лишь дважды. На этапах раннее НМЗ V/среднее НМЗ V — среднее НМЗ V (Алтын 3/Алтын 2 — Алтын 2) число вариантов этой позы возрастает до 3–4, а на этапе позднее НМЗ V (Алтын 0) — до 5. Однако уже в следующем периоде (Алтын 0/позднее Алтын 0) зафиксирован лишь 1 вариант позы III. Ещё в меньшей степени подвержены количественным изменениям варианты поз II и IV. Вначале численность вариантов позы II нарастает от 1 (этап позднее НМЗ III, Алтын 10) до 4–5 (этапы раннее НМЗ IV — раннее НМЗ IV/среднее НМЗ IV, Алтын 7 — Алтын 7/Алтын 6). Затем в течение длительного времени (этапы раннее НМЗ IV, Алтын 7 — позднее НМЗ V, Алтын 0) их количество практически не меняется и только на протяжении бытования двух последних периодов сокращается сначала до 2 (этап позднее НМЗ V, Алтын 0/позднее Алтын 0), а затем до 1 (этап позднее НМЗ V, позднее Алтын 0). Изменения численности вариантов позы IV происходит по аналогичной схеме. На протяжении этапов среднее НМЗ IV/позднее НМЗ IV — раннее НМЗ V (Алтын 5/Алтын 4 — Алтын 3) их количество возрастает с 1 до 3, а за время этапа раннее НМЗ V/среднее НМЗ V (Алтын 3/Алтын 2) сокращается до 2. Этот количественный показатель не изменяется вплоть до этапа позднее НМЗ V (Алтын 0). Однако уже в следующем периоде (Алтын 0/позднее Алтын 0) представлен лишь 1 вариант ритуальной позы IV.

Разнообразие вариантов позы I и пульсация их во времени являются, видимо, отражением в погребальном обряде процессов становления на Алтын-депе ранжированного общества, усложнения его социальной иерархии (финальный энеолит — расцвет среднего бронзового века), и её последующей деформации (конец среднего бронзового века). Развитие вариантов поз II–IV, почти лишённой динамики, за исключением вариантов позы III (этапы среднее НМЗ V, Алтын 2 и позднее НМЗ V, Алтын 0), свидетельствует, вероятно, о том, что круг умерших, которых полагалось хоронить с таким расположением рук, был сравнительно узок, и дифференциация социальных статусов этих индивидов происходила медленно. Последний вывод отчасти подтверждается имеющимися определениями пола и возраста покойных. Взрослые люди обоих полов и всех возрастов имели положение рук, соответствующее вариантам 1 и 4 (поза I). Руки индивидов возмужалого возраста часто лежали в положении, свойственном вариантам 1, 2А, 3А, 4 (поза I), реже в позиции, характерной для вариантов 9 и 11А, причём в этих случаях речь идёт о захоронениях мужчин (поза II). Ни в одном из захоронений людей возмужалого возраста не зафиксировано расположение рук, свойственное вариантам поз III и IV. Для этих поз характерны преимущественно погребения женщины зрелого возраста (поза III, варианты 14А, 15, 16А, 17А, 18; поза IV, варианты 21, 22). Пять вариантов встречаются как в захоронениях взрослых индивидов, так и в погребениях младенцев, причём четыре из них (8, 10А, 11А, 13) являются вариантами позы II и только 1 — вариантом позы I.

Необходимо отметить, что у покойных, относящихся к различным половозрастным группам, зафиксировано неодинаковое количество вариантов ритуальных поз (табл. LIII). Варианты позы I распределяются следующим образом: в погребениях младенцев насчитывается три варианта, в захоронениях подростков, мужчин, детей — по пять, в захоронениях женщин — восемь. Варианты позы III представлены только в погребениях женщин (8), девочек (3) и девочек-младенцев (2). Принципиально иную картину даёт распределение вариантов поз II и IV.

¹ Эти варианты выделены в табл. LIII жирным шрифтом.

	Поза I. Вар. 2А (?), 2Б (?)		Поза I. Варианты 3А (?), 3Г (?)		Поза I. Вар. 4 (?)	Поза II. Вариант 8 (?)	
	Скорченность тел						
	сильная	неопред.	средняя		неопред.	средняя	сильная
Намазга V позднее	664 2А?		762 3А?		300 Ребенок	353 М. 50-60 л. 451 470	125 Ребенок
Намазга V среднее			10 3А? Подросток	34 3А? М. возмужалый	18 	Подросток (?) - 1,5 г.	
Намазга V раннее			81 3А?				72 Ребенок
Намазга IV позднее							67 66 Ребенок
Намазга IV среднее		552 2Б? Ребенок					
Намазга IV раннее							
Намазга III позднее			738 3Г? Ж. 30-40 л.	841 3А? М. 45-50 л.	291 3Г? 8-9 л.		

Рис. 37. Ритуальная поза I. Предположительно варианты 2А, 2Б, 3А, 3Г, 4.

Ритуальная поза II. Предположительно вариант 8

Fig. 37. Ritual pose I. Presumably variants 2A, 2B, 3A, 3G, 4. Ritual pose II. Presumably variant 8





	Поза II. Вар. 9 (?)		Поза II. Вариант 11А (?)			Поза IV. Вар. 20 (?)	Поза IV. Вар. 21 (?)
	Скорченность тел						
	слабая	сильная	средняя	слабая	неопределимая	слабая	средняя
Намазга V позднее							
Намазга V среднее							
Намазга V раннее							

Рис. 38. Ритуальная поза II. Предположительно варианты 9, 11А. Ритуальная поза IV. Предположительно варианты 20, 21

Fig. 38. Ritual pose II. Presumably variants 9, 11A. Ritual pose IV. Presumably variants 20, 21

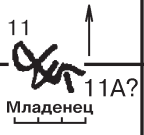
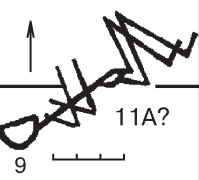
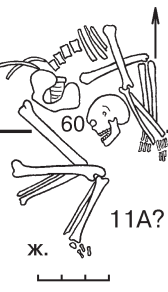
Варианты позы II обнаружены в захоронениях мужчин, женщин, детей и младенцев. Во всех этих половозрастных группах зафиксировано по пять вариантов, и только в захоронениях подростков представлено четыре варианта. Варианты позы IV выявлены в погребениях женщин и детей, по два варианта для каждой половозрастной группы. Таким образом, отсутствие внутренней динамики в развитии вариантов ритуальных поз II и IV подтверждается также фактом равномерного распределения этих вариантов у погребённых, относящихся к различным группам.

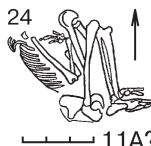
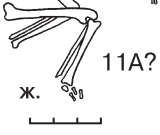
Из 10 вариантов, характерных для захоронений младенцев, пять являются вариантами позы II. В погребениях подростков и детей обнаружено почти равное число вариантов поз I и II (пять и четыре; шесть и пять). В захоронениях мужчин обнаружено равное число вариантов (по пять) поз I и II. В погребениях женщин доминируют варианты (по восемь) поз I и III (табл. LIII).

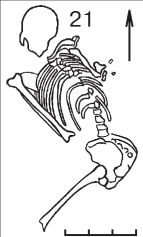
Всего в захоронениях женщин зафиксировано 23 варианта ритуальных поз, в погребениях детей — 16 вариантов, тогда как в захоронениях мужчин и младенцев — по 10 вариантов, а в погребениях подростков — 9 вариантов (табл. LIII). Эти цифры подтверждают сделанный ранее вывод о том, что женщины обладали более широким спектром социальных статусов, чем мужчины, диапазон социальных рангов которых практически совпадает с аналогичными диапазонами подростков и младенцев. Детские погребения занимают по количеству вариантов ритуальных поз промежуточное положение между захоронениями женщин, с одной стороны, и погребениями мужчин, подростков, младенцев, с другой. Следует отметить, что варианты ритуальных поз в могилах детей и младенцев, возможно, отличались большим разнообразием, так как во многих случаях из-за плохой сохранности скелетов положение рук умерших детей и младенцев не зафиксировано.

Чаще всего руки умерших находились в положении, характерном для варианта 1, что составляет 24,3 % от всего количества погребённых, у которых определены варианты ритуальных поз. Именно вариант 1 является стандартным компонентом погребального обряда. Сравнительно широко распространены также варианты 8 (13,1 %), 4 (7,7 %), 3А (6,3 %), 11А (5,3 %), 2А и 18 (по 4,9 %) и 9 (3,8 %). Четыре из них (1, 2А, 3А, 4) являются вариантами позы I, три (8, 9, 11А) — вариантами позы II, один (18) — вариантом ритуальной позы III. Далее следуют в порядке убывания варианты 3В и 16А (по 2,9 %), 7 (2,4 %), 3Г, 10А, 20 и 21 (по 1,9 %), 2Б (1,4 %), 3Б, 13 и 14А (по 1 %), 2В, 5, 6, 10Б, 10Г, 10Д, 11Б, 12, 14Б, 14В, 15, 16Б, 17А, 17Б, 19, 22, 23, 24 (по 0,5 %).

Почти все варианты ритуальных поз I и II являются зеркальным отображением друг друга. Вариант 8 зеркален относительно варианта 1; вариант 9 — относительно вариантов 2А и 2Б; вариант 10А — относительно варианта 3А;

варианты 10Б, 10В, 10Г, 10Д — относительно вариантов 3Б, 3В, 3Г; вариант 11А — относительно варианта 4, вариант 12 — относительно варианта 5, вариант 13 — относительно варианта 7 (рис. 25–31). Возможно также, что вариант 19 зеркален по отношению к варианту 16А (поза III). К сожалению, достаточное количество определений пола и возраста усопших имеется лишь для покойных, расположение рук которых характерно для вариантов 8 и 1; 11А и 4; 12 и 5. Во всех этих случаях варианты позы II отличаются от вариантов позы I обратным процентным соотношением различных половозрастных групп умерших (табл. LIV). Четыре варианта (1, 4, 8, 11А) выявлены не только в погребениях мужчин, женщин, подростков, детей и младенцев, но и в захоронениях взрослых индивидов. Однако в трёх случаях (варианты 4, 8, 11А:) количество последних не столь велико, чтобы исказить результаты, приведённые в табл. LIV. Исходя из этого, допустимо предположить, что и в последнем случае (вариант 1) полученные результаты не грешат против истины (табл. LIV). Причину использования в погребальной практике зеркального положения рук усопших, очевидно, следует усматривать в разнице их прижизненных социальных рангов.

Скорченность тел умерших

Скорченность тел определяется величиной угла, под которым ноги покойных согнуты в тазобедренных суставах. В соответствии с ним выделены три степени скорченности: сильная (ноги согнуты под углом 0 — 30°), средняя (ноги согнуты под углом 31 — 90°), слабая (ноги согнуты под углом более 90°). В тех случаях, когда скорченность нижних конечностей усопшего неодинакова, она установлена в зависимости от величины меньшего угла. Предполагается, что нога, которая была сильнее согнута, сохранила первоначальное положение, тогда как другая вследствие посмертных изменений частично разогнулась. В большинстве погребений скорченность тела определить невозможно из-за плохой сохранности скелетов или вследствие их разрушения во время последовательных подхоронений в коллективные склепы. Скорченность тел установлена в 171 случае.

Характеристика скорченности умерших, дана в соответствии с методикой, которая была уже использована при изучении ритуальных поз. Уточним лишь, что, анализируя динамику распределения различных видов скорченности по периодам, процентное исчисление усопших сделано по тем из них, где количество покойных, у которых установлена скорченность, составляет не менее пяти индивидов. В погребениях мужчин скорченность тел определена в 25 случаях (23 мужчины, 2 предположительно мужчины), в захоронениях женщин — в 48 случаях (39 женщин, 9 предположительно женщин), в погребениях взрослых индивидов — в 43 случаях, в захоронениях подростков — в 11 случаях (9 подростков; 2 предположительно подростка), в погребениях детей — в 29 случаях; в захоронениях младенцев — в 15 случаях. Всего скорченность тел выявлена в погребениях 116 взрослых людей и в захоронениях 55 подростков, детей и младенцев (табл. LX).

Сильная скорченность (рис. 25–27, 29, 31, 33–38; табл. LV)

1. Зафиксирована в 35 из 171 случая, что составляет 20,5 % от числа всех погребённых, у которых была определена скорченность. Умершие, имеющие сильную скорченность, представлены во многих периодах поселения (табл. LV). Её хронологические границы: НМЗ III (Алтын 11) — позднее НМЗ V (Алтын 0/позднее Алтын 0) (рис. 42).

2а. Процентное исчисление усопших с сильной скорченностью приведено в табл. LVI. Из неё следует, что на протяжении одного периода её могли иметь от 10 до 57 % умерших. Иначе говоря, с такой скорченностью захоронено от $\frac{1}{10}$ до $\frac{3}{5}$ индивидов, скончавшихся за время бытования периода. Подчеркнём, что на протяжении всех периодов не выявлена тенденция постоянного увеличения или уменьшения численности покойных с сильной скорченностью.

2б. Погребённые, имеющие сильную скорченность, относились к различным половозрастным группам. За время существования одного периода количество усопших мужчин с такой скорченностью колеблется от 5 до 17 %, женщин от 8 до 17 %, взрослых индивидов от 5 до 17 %, детей от 5 до 17 %, младенцев от 6 до 16 %, численность умерших подростков составляет 5 % (табл. LVII).

Результаты подсчётов демонстрируют, что численность группы взрослых индивидов, включающей на протяжении периодов Алтын 7 — Алтын 4/Алтын 3 от 10 до 16,7 % покойных, позднее несколько уменьшается. В период Алтын 2 она насчитывает лишь 5,3 % погребённых, в период Алтын 1 — 6,3 %, в период Алтын 0 — 8,2 % (табл. LVII). Остальные половозрастные группы усопших не обнаруживают тенденции к постоянному увеличению или уменьшению своего количества с течением времени.

3а. Процентное исчисление половозрастных групп умерших, имеющих сильную скорченность, приведено в табл. LX. Эти подсчёты свидетельствуют о сравнительно равномерном распределении покойных по половозрастным группам за исключением подростков и мужчин. В целом, 57,2 % погребённых с сильной скорченностью составляют взрослые люди, а 42,8 % — подростки, дети и младенцы. То есть около $\frac{3}{5}$ усопших с такой скорченностью являлись взрослыми людьми, а остальные — индивидами, не достигшими 17-летнего возраста. Сильную скорченность имели мужчины и женщины зрелого и старческого возрастов, подростки, дети различных возрастов, включая девочек, и младенцы, включая предположительно девочек (табл. LV).

3б. Корреляция половозрастных групп умерших и сильной скорченности (табл. LXI) показывает, что она представлена в погребениях 20 % мужчин, 14,6 % женщин и 18,6 % взрослых индивидов, иначе говоря, в захоронениях $\frac{1}{5}$ мужчин и примерно $\frac{1}{7}$ женщин. В целом, в погребениях взрослых людей она зафиксирована в 20 случаях, что составляет 17,2 % от общего числа взрослых индивидов, у которых определена скорченность тела. Эту скорченность имели также 18,2 % подростков, 24,1 % детей и 40 % младенцев, что составляет, примерно $\frac{1}{5}$ усопших подростков,

$\frac{1}{4}$ умерших детей и $\frac{2}{3}$ покойных младенцев. Итак, в погребениях индивидов, не достигших возраста 17 лет, сильная скорченность установлена в 15 случаях, что составляет 27,3 % от общего числа подростков, детей и младенцев, у которых зафиксирована скорченность тела.

Обращает на себя внимание относительно высокий процент погребённых младенцев, имевших сильную скорченность. Но, прежде всего, результаты подсчётов свидетельствуют о том, что она не является стандартным компонентом погребального обряда, поскольку характерна примерно лишь для $\frac{1}{6}$ усопших взрослых людей и приблизительно для $\frac{1}{4}$ умерших индивидов, не достигших возраста 17 лет.

Средняя скорченность (рис. 25–33, 35–38; табл. LV)

1. Она зафиксирована в 112 из 171 случая, что составляет 65,5 % от числа всех погребённых, у которых была определена скорченность. Покойные, имеющие среднюю скорченность, представлены в большинстве периодов поселения (табл. LV). Её хронологические границы: позднее НМЗ III (Алтын 10) — позднее НМЗ V (Алтын 0/позднее Алтын 0) (рис. 42).

2а. Процентное исчисление усопших со средней скорченностью, приведено в табл. LVI. Из неё следует, что на этапах позднее НМЗ III (Алтын 10) — позднее НМЗ IV (Алтын 4) на протяжении одного периода эту скорченность могли иметь от 43 до 100 % умерших. На этапах позднее НМЗ IV/раннее НМЗ V (Алтын 4/Алтын 3) — позднее НМЗ V (Алтын 0/позднее Алтын 0) этот показатель уменьшается до 50–71 %. Иначе говоря, с такой скорченностью захоронено от $\frac{1}{2}$ до почти $\frac{3}{4}$ индивидов, скончавшихся за время среднего бронзового века.

2б. Покойные, имеющие среднюю скорченность, относились к различным половозрастным группам. За время существования одного периода количество мужчин, погребённых с такой скорченностью, колеблется от 5 до 29 %, женщин — от 10,5 до 50 %, взрослых индивидов — от 13,5 до 50 %, подростков — от 5 до 20 %, детей — от 6 до 40 %, младенцев — от 10 до 17 % (табл. LVIII).

Результаты подсчётов демонстрируют, что ни одна из половозрастных групп усопших, имевших среднюю скорченность, не обнаруживает тенденцию к постоянному увеличению или уменьшению своей численности с течением времени.

3а. Процентные исчисления половозрастных групп умерших, имевших среднюю скорченность, которые приведены в табл. LX, свидетельствуют о неравномерном распределении покойных по группам. Доминируют погребения женщин и взрослых индивидов. Далее в порядке убывания численности следуют захоронения детей и мужчин. Самые низкие показатели имеют погребения младенцев и подростков. В целом 67,1 % усопших со средней скорченностью составляют взрослые, а 32,9 % — подростки, дети и младенцы, то есть $\frac{2}{3}$ умерших со средней скорченностью были взрослыми, а остальные индивидами, не достигшими 17-летнего возраста. Среднюю скорченность имели покойные обоих полов и любого возраста (табл. LV).

3б. Корреляция половозрастных групп погребённых и средней скорченности (табл. LXI) показывает, что она представлена в захоронениях 68 % мужчин, 66,7 % женщин и 60,5 % взрослых индивидов. Иначе говоря, $\frac{2}{3}$ усопших мужчин и женщин, а также $\frac{3}{5}$ умерших взрослых индивидов похоронены со средней скорченностью. В целом, в захоронениях взрослых людей она зафиксирована в 75 случаях, что составляет 64,7 % от всего количества взрослых индивидов, у которых определена скорченность тела. Эту скорченность имели также 63,6 % подростков, 72,4 % детей и 60 % младенцев. В целом, в погребениях индивидов, не достигших возраста 17 л., средняя скорченность установлена в 37 случаях, что составляет 67,3 % от всего количества подростков, детей и младенцев, у которых зафиксирована скорченность тела.

Обращает на себя внимание относительно высокий процент умерших детей, имевших среднюю скорченность. Но, прежде всего, результаты подсчётов свидетельствуют, что она является стандартным компонентом погребального обряда, поскольку характерна для $\frac{2}{3}$ погребённых взрослых и индивидов, не достигших 17-летнего возраста.

Слабая скорченность (рис. 25–27, 29, 30, 32–35, 38; табл. LV)

1. Она зафиксирована в 24 из 171 случая, что составляет 14 % от числа всех погребённых, у которых была определена скорченность. Усопшие, имевшие слабую скорченность, представлены во многих периодах поселения (табл. LV). Её хронологические границы: позднее НМЗ III (Алтын 10) — позднее НМЗ V (позднее Алтын 0) (рис. 42).

2а. Процентное исчисление усопших со слабой скорченностью, приведено в табл. LVI. Из неё следует, что на протяжении одного периода эту скорченность могли иметь от 10,5 до 37,5 % умерших. Иначе говоря, с такой скорченностью захоронено от $\frac{1}{10}$ до $\frac{1}{3}$ индивидов, скончавшихся за время бытования периода. Отметим также, что на протяжении всех периодов не выявлена тенденция постоянного увеличения или уменьшения числа покойных со слабой скорченностью.

2б. Погребённые, имеющие слабую скорченность, относились к различным половозрастным группам. За время существования одного периода количество усопших мужчин с такой скорченностью, колеблется от 6 до 17 %, женщин — от 5 до 20 %, взрослых индивидов — от 3 до 20 %, подростков — от 3 до 6 %, численность детей составляет 6 % (табл. LIX). Ни один из умерших младенцев не был похоронен со слабой скорченностью тела.

Результаты подсчётов демонстрируют, что численность половозрастной группы женщин, возможно, уменьшается с течением времени от 20 % (Алтын 10) до 10 % (Алтын 0/позднее Алтын 0) (табл. LIX). Однако выборка

таких захоронений не столь репрезентативны (они не представлены на протяжении периодов Алтын 9 — Алтын 4/Алтын 3), чтобы рассматривать этот вывод как окончательный. Количество взрослых индивидов, похороненных со слабой скорченностью, постепенно увеличивается от 12,5 % (Алтын 3) до 20 % (Алтын 0/позднее Алтын 0). Невозможно выявить динамику распределения погребений мужчин, подростков и детей, так как серии этих захоронений не репрезентативны.

3а. Процентные исчисления половозрастных групп покойных, имевших слабую скорченность, приведенные в табл. LX, свидетельствуют о неравномерном распределении усопших по половозрастным группам. Доминируют погребения женщин и взрослых индивидов. Далее в порядке убывания численности следуют захоронения мужчин, подростков и детей. В целом 87,5 % умерших со слабой скорченностью составляют взрослые, а 12,5 % — подростки и дети, то есть почти $\frac{9}{10}$ покойных с такой скорченностью представлены взрослыми людьми, и приблизительно $\frac{1}{10}$ это индивиды, не достигшие 17-летнего возраста. Слабую скорченность имели мужчины зрелого и старческого возрастов, женщины возмужалого и зрелого возрастов, девушки-подростки и дети (табл. LV).

3б. Корреляция половозрастных групп погребённых и слабой скорченности (табл. LXI) показывает, что она представлена в захоронениях 12 % мужчин, 18,7 % женщин и 20,9 % взрослых индивидов. Иначе говоря, около $\frac{1}{8}$ усопших мужчин и $\frac{1}{5}$ умерших женщин похоронены со слабой скорченностью. В целом, в погребениях взрослых людей она зафиксирована в 21 случае, что составляет 18,1 % от всего количества взрослых индивидов, у которых определена скорченность тела. Эту скорченность имели также 18,2 % подростков, то есть, примерно $\frac{1}{5}$ покойных подростков. Слабая скорченность не характерна для детских захоронений (3,5 %) и полностью отсутствует в погребениях младенцев. В целом, в захоронениях индивидов, не достигших возраста 17 л., слабая скорченность установлена в 3 случаях, что составляет 5,4 % от всего количества подростков и детей, у которых зафиксирована скорченность тела.

Обращает на себя внимание низкий процент покойных детей, имевших слабую скорченность, и её полное отсутствие в погребениях младенцев. Но, прежде всего, подсчёты свидетельствуют о том, что слабая скорченность не является стандартным компонентом погребального обряда, поскольку характерна примерно лишь для $\frac{1}{5}$ погребённых взрослых и $\frac{1}{20}$ индивидов, не достигших 17-летнего возраста.

Резюмируем основные выводы раздела, посвящённого скорченности тел умерших. Почти $\frac{2}{3}$ покойных похоронено со средней скорченностью (65,5 %). Она представлена уже в финальном энеолите (позднее НМЗ III, Алтын 10). $\frac{1}{5}$ погребённых захоронена с сильной скорченностью (20,5 %), которая встречается со времени НМЗ III (Алтын 11). Слабая скорченность обнаружена примерно у $\frac{1}{7}$ усопших (14 %). Впервые она выявлена в финальном энеолите (позднее НМЗ III, Алтын 10). Вопрос о времени появления на Алтын-депе различных видов скорченности останется открытым, пока не будут исследованы культурные напластования более раннего времени. Все степени скорченности умерших существуют вплоть до конца среднего бронзового века (позднее НМЗ V, Алтын 0/позднее Алтын 0, позднее Алтын 0).

За время одного периода сильную скорченность могли иметь от 10 до 57 % покойных, слабую — от 10,5 до 37,5 % погребённых. На протяжении финального энеолита (позднее НМЗ III, Алтын 10) — конца раннего бронзового века (позднее НМЗ IV, Алтын 4) процентное исчисление усопших со средней скорченностью, колеблется от 43 до 100 %, а в эпоху среднего бронзового века (позднее НМЗ IV/раннее НМЗ V, Алтын 4/Алтын 3 — позднее НМЗ V, Алтын 0/позднее Алтын 0) — от 50 до 71 %. Однако уменьшение с течением времени численности умерших со средней скорченностью не сопровождается увеличением количества покойных с двумя другими видами скорченности. Вероятно, динамику захоронений со средней скорченностью можно объяснить тем, что для этапов, предшествующих этапу позднее НМЗ IV, раскопано значительно меньше погребений, чем для этапов среднего бронзового века. Так как львиная доля погребённых была похоронена со средней скорченностью, то, очевидно, чем меньше захоронений найдено в том или ином периоде, тем больше вероятность того, что в большинстве из них находятся усопшие со средней скорченностью. Процентное распределение умерших со средней степенью скорченности, которое зафиксировано для среднего бронзового века, видимо, более соответствует погребальной практике обитателей Алтын-депе. Можно полагать, что в течение этапов НМЗ III — позднее НМЗ V ни один из видов скорченности не был вытеснен или хотя бы существенно потеснён другими. То есть на протяжении позднего энеолита, раннего и среднего бронзового века в погребальном обряде не менялись некогда сложившиеся нормы, в соответствии с которыми покойных необходимо было хоронить с той или иной скорченностью.

Подавляющее большинство половозрастных групп погребённых, имеющих различные степени скорченности, не обнаруживают тенденцию к постоянному увеличению или уменьшению своей численности с течением времени. Изменяется лишь количество взрослых индивидов с сильной и слабой скорченностью. Численность взрослых индивидов с сильной скорченностью уменьшается с 16,7 % (позднее НМЗ IV/раннее НМЗ V, Алтын 4/Алтын 3) до 8,2 % (позднее НМЗ V, Алтын 0). Количество взрослых индивидов со слабой скорченностью, наоборот, увеличивается с 12,5 % (раннее НМЗ V, Алтын 3) до 20 % (позднее НМЗ V, Алтын 0/позднее Алтын 0). Все эти изменения происходят на протяжении среднего бронзового века. К сожалению, из-за отсутствия половозрастных определений невозможно установить, в какой мере эта динамика корректирует обрядовые традиции применительно к похоронам мужчин и женщин. Захоронения мужчин, женщин, подростков и детей, в которых усопшие похоронены со слабой скорченностью, не столь репрезентативны, чтобы судить о динамике их распределения по периодам.

Периоды		Поза I		Поза II		Поза III	Поза IV		Поза V	
		М	В	Д		Мл.				
Намазга V позднее	Алтын 0	Ж		Д	Мл.	Ж	(Ж?)	В		
	Алтын 0		П		М	В	П		Мл.	В
Намазга V среднее	Алтын 1							Д		
	Алтын 2									Мл.
Намазга V раннее	Алтын 3							Ж		
	Алтын 4									
Намазга IV среднее	Алтын 5									
	Алтын 6									
Намазга IV раннее	Алтын 7									
	Алтын 8									
Намазга III позднее	Алтын 9									
	Алтын 10									
Намазга III	Алтын 11									

Рис. 39. Распределение ритуальных поз умерших по строительным периодам и культурно-историческим этапам: М — мужчины; Ж — женщины; В — взрослые; П — подростки; Д — дети; Мл. — младенцы

Fig. 39. Distribution of ritual poses of the buried in building and cultural-historical periods: M — males; Ж — females; В — indeterminate adults; П — adolescents; Д — children; Мл. — infants

Среди умерших с сильной скорченностью, преобладают женщины, дети, младенцы и мужчины; среди покойных со средней скорченностью — женщины, дети и мужчины; среди погребённых со слабой скорченностью — женщины и мужчины.

В целом, распределение усопших в зависимости от согнутости ног в тазобедренных суставах демонстрирует, что мужчин, как правило, хоронили со средней скорченностью (68 %), примерно в 3,5 раза реже — с сильной скорченностью (20 %) и почти в 5,5 раза реже — со слабой скорченностью (12 %). Женщин также предпочитали укладывать в могилы со средней скорченностью (66,7 %), в 4,5 раза реже — с сильной скорченностью (14,6 %) и в 3,5 раза реже — со слабой скорченностью (18,7 %). Подростков предавали земле преимущественно со средней скорченностью (63,6 %) и приблизительно в 3,5 раза реже — с сильной и слабой скорченностью (по 18,2 %). Детей, как правило, хоронили со средней скорченностью (72,4 %), в 3 раза реже — с сильной скорченностью (24,1 %) и примерно в 20 раз реже — со слабой скорченностью (3,5 %). Младенцев предпочитали хоронить со средней скорченностью (60 %) и в 1,5 раза реже — с сильной скорченностью (40 %).

Таким образом, слабая скорченность, не представленная в погребениях младенцев, зафиксирована в захоронениях мужчин почти в 1,5 раза реже, чем сильная, и приблизительно в 7 раз реже — в погребениях детей. Процентные исчисления подростков, похороненных с сильной и слабой скорченностью, равны по абсолютным значениям (по 18,2 %). Только в захоронениях женщин слабая скорченность (18,7 %) несколько превышает сильную (14,6 %). Возможно, это тоже как-то связано с их социальными статусами. Соотношение различных видов скорченности совпадает лишь в погребениях мужчин и детей. Каждая из трёх других половозрастных групп (женщины, подростки и младенцы) имеет свои особенности распределения видов скорченности (табл. LXI).

Для ритуальных поз I–IV зафиксированы все три вида скорченности, в погр. 827 (поза V) выявлена средняя скорченность. Для усопших, покоившихся в позе I (90 случаев), выявлен наибольший процент умерших, похороненных со средней скорченностью (72,2 %), наименьший процент покойных, имеющих сильную скорченность (16,7 %), и низкий процент погребённых со слабой скорченностью (11,1 %). Для умерших, лежащих в позах II (48 случаев), III (20 случаев) и IV (11 случаев), абсолютное значение первого из этих показателей постоянно снижается, а значения двух других увеличиваются. Так, среднюю скорченность имеют 66,7 % покойных, похороненных в позе II, 50 % погребённых, лежащих в позе III и 27,2 % усопших — в позе IV. Сильная степень скорченности характерна для 22,9 % умерших, обнаруженных в позе II, 25 % покойных — в позе III и 36,4 % погребённых — в позе IV. Слабая степень скорченности представлена у 10,4 % усопших, лежащих в позе II, 25 % умерших — в позе III и 36,4 % покойных — в позе IV.

Динамику различных видов скорченности, очевидно, следует интерпретировать, исходя из того, что поза I, в которой похоронено наибольшее количество умерших, была стандартной для погребального обряда. Стандартной была также и средняя скорченность усопших, характерная именно для позы I. Однако социальные факторы, постоянно влияющие на развитие погребальной практики, стимулируют, видимо, возникновение и других традиций похоронного ритуала, имеющих более ограниченную сферу применения (ритуальные позы II–IV). Отклонение от стандартной ритуальной позы I, обусловленное, вероятно, социальными причинами, привело соответственно и к отклонению от стандартной скорченности.

Вывод о корреляции позы I и средней степени скорченности подтверждается и другими фактами¹. Так, 58,6 % умерших со средней скорченностью погребено в позе I, 28,8 % — в позе II, 9 % — в позе III, 2,7 % — в позе IV, 0,9 % — в позе V. Корреляция двух других видов скорченности и ритуальных поз не выявила подобной взаимозависимости. Например, среди покойных со слабой скорченностью 41,7 % погребённых лежал в позе I, 20,8 % — в позах II и III, 16,7 % — в позе IV. Ещё менее выразительны изменения процентного исчисления среди погребённых с сильной скорченностью, 42,9 % которых похоронено в позе I, 31,4 % — в позе II, 14,3 % — в позе III, 11,4 % — в позе IV.

Варианты ритуальных поз установлены лишь для 129 погребённых, имеющих различные виды скорченности (26 погребённых с сильной скорченностью — 20,1 %; 82 усопших со средней скорченностью — 63,6 %; 21 умерший со слабой скорченностью — 16,3 %)². Лишь пять вариантов: 1, 2А, 8, 11А, 18 (составляющие в количественном отношении 13,1 % от всех вариантов ритуальных поз) обнаружены в погребениях со всеми видами скорченности. Все они характеризуются длительностью существования и высокой частотой встречаемости в захоронениях. Три варианта — 9, 16А и 21 (7,9 %) — представлены в захоронениях со слабой и средней скорченностью. Два варианта — 3Б и 20 (5,3 %) — встречены в погребениях с сильной и слабой скорченностью. Вариант 3А (2,7 %) обнаружен в захоронениях с сильной и средней скорченностью. Три варианта — 10Г, 17Б, 19 (7,9 %) — обнаружены в погребениях, где скорченность покойных не выявлена.

Остальные варианты коррелирует только с определёнными видами скорченности. Четыре из них — 6, 14Б, 22, 23 — зафиксированы в захоронениях с сильной скорченностью (10,5 %). Четыре варианта — 7, 10Д, 14В, 17А — представлены в погребениях со слабой скорченностью (10,5 %). 16 вариантов — 2Б, 2В, 3В, 3Г, 4, 5, 10А, 10Б, 10В, 11Б,

¹ В подсчёты включены данные лишь по 170 захоронениям, т. к. невозможно установить ритуальную позу ребёнка (погр. 284), имеющего среднюю скорченность.

² В двух погребениях мужчин (739, 771), десяти захоронениях женщин (123, 194, 455, 510, 543, 651, 713, 775, 845, 947), 11 погребениях взрослых индивидов (20, 44, 82, 440, 444, 456, 519, 520, 672, 759, 949), двух захоронениях подростков (294, 368), 11 погребениях детей (269, 284, 293, 449, 606, 656, 714, 758, 800, 839, 844) и шести захоронениях младенцев (29, 31, 289, 729, 787, 788) варианты ритуальных поз умерших установить невозможно.

Периоды		Варианты ритуальных поз																	
		1	2А	2Б	3А	3Б	3Г	4	5	6	7	8	9	10А	10Б	10В	10Г	10Д	
Намазга V позднее	Алтын 0																		
	Алтын 0																		
Намазга V среднее	Алтын 1																		
	Алтын 2																		
Намазга V раннее	Алтын 3																		
Намазга IV позднее	Алтын 4																		
Намазга IV среднее	Алтын 5																		
	Алтын 6																		
Намазга IV раннее	Алтын 7																		
	Алтын 8																		
Намазга III позднее	Алтын 9																		
	Алтын 10																		
Намазга III	Алтын 11																		

— а — б

Рис. 40. Распределение вариантов ритуальных поз умерших по строительным периодам и культурно-историческим этапам (варианты 1–10Д):

а — варианты, выделенные на основании рисунков или фотофиксации;

б — варианты, выделенные предположительно на основании описания Каталога

Fig. 40. Distribution of variants of ritual poses of the buried in building and cultural-historical periods (variants 1–10Д):
a — variants distinguished from drawings and photos; б — variants distinguished tentatively from the description in the Catalogue

12, 13, 14А, 15, 16Б, 24 — характерны для захоронений со средней скорченностью (42,1 %). Таким образом, почти половина из 38 выявленных на Алтын-депе вариантов ритуальных поз связана с погребениями, в которых усопшие имели среднюю (стандартную) скорченность.

В захоронениях со средней скорченностью зафиксировано в целом 25 вариантов ритуальных поз, что составляет 65,8 % от всего их количества; в погребениях со слабой скорченностью представлено 14 вариантов (36,8 %); в захоронениях с сильной скорченностью — 12 вариантов (31,6 %).

Ориентация умерших

В 448 случаях ориентацию умерших нельзя установить по причинам, которые уже были изложены в разделе, посвящённом ритуальным позам. В 18 случаях ориентировки выявлены лишь предположительно. Ещё в 2 случаях (погр. 638, 818) они неопределимы. Взрослый индивид 638 похоронен в склепе, предназначенном для коллективных захоронений. Его останки потревожены, поэтому информация об ориентации на В покойного не может быть принята (Каталог, прим. 5 на с. 56). В описании погр. 818 (предположительно ребёнок) указаны две взаимоисключающие ориентировки: СВ и ЮЗ. Таким образом, ориентация усопших определена лишь в 528 случаях. На протяжении позднего энеолита — среднего бронзового века представлено 16 вариантов ориентировок: Ю, ЮЮЗ, ЮЗ, ЗЮЗ, З, ЗСЗ, СЗ, ССЗ, С, ССВ, СВ, ВСВ, В, ВЮВ, ЮВ, ЮЮВ.

В двух случаях в Описи и Каталоге приведена противоречивая информация об ориентации погребённых. В описании погр. 449 сказано, что ребёнок ориентирован на ВСВ. Однако на полевым чертеже (Каталог, прим. 2 на с. 46) он изображён, лежащим головой на СЗ. В данном случае предпочтительнее информация, соответствующая рисунку, так как в описание погребения могла вкратиться ошибка. В Каталоге отмечено, что взрослый индивид, похороненный в положении сидя (погр. 827), ориентирован головой на ВЮВ. Но погребённый в такой позе ориентирован туда, куда направлено его лицо, обращённое в данном случае на ССВ.

После этих предварительных замечаний обратимся к характеристике ориентировок покойных, которая дана в соответствии с той же методикой, что была уже использована при изучении ритуальных поз. Следует лишь указать, что 11 индивидов, найденных А. Ф. Ганялиным (этап НМЗ IV), а также предположительно женщина (погр. 199, этап НМЗ II) в подсчётах не учтены, так как не выяснена их стратиграфическая привязка к периодам. В погребениях мужчин ориентация зафиксирована в 43 случаях (37 мужчин, 6 предположительно мужчин), в захоронениях женщин — в 90 случаях (67 женщин, 23 предположительно женщины), в погребениях взрослых индивидов — в 89 случаях, в захоронениях подростков — в 23 случаях (16 подростков, 7 предположительно подростков), в погребениях детей — в 99 случаях, в захоронениях младенцев — в 184 случаях (180 младенцев, 4 предположительно младенца). Всего ориентация установлена в погребениях 222 взрослых людей и в захоронениях 306 подростков, детей и младенцев (табл. ХСVI).

Юго-западный сектор ориентировок (табл. LXII, LXIII, LXX)

1. Сектор включает Ю, ЮЮЗ, ЮЗ и ЗЮЗ ориентировок. Они зафиксированы в 75 из 528 случаев (14,2 % от числа всех усопших, у которых определена ориентация). Головой на Ю лежат 23 погребённых (30,7 % от всех умерших, ориентированных в ЮЗ секторе), на ЮЮЗ — 12 (16 %), на ЮЗ — 27 (36 %), на ЗЮЗ — 13 (17,3 %) (табл. LXII, LXIII). Следовательно, Ю и ЮЗ направления являются основными для этого сектора. Все четыре ориентировки имеют различную временную протяжённость. Так, ЮЗ вектор представлен на протяжении периодов Алтын 11 – Алтын 0/позднее Алтын 0, ЮЮЗ — на протяжении периодов Алтын 11/Алтын 10 – Алтын 0/позднее Алтын 0, Ю — на протяжении периодов Алтын 9 – Алтын 0, ЗЮЗ — на протяжении периодов Алтын 8 — Алтын 0. В целом ЮЗ сектор ориентировок существует в границах этапов НМЗ III — позднее НМЗ V (рис. 43).

2а. Процентное исчисление покойных, ориентированных по различным направлениям ЮЗ сектора, приведено в табл. LXXI. Из неё следует, что на протяжении одного периода головой на Ю могло быть похоронено от 3 до 13 % усопших, на ЮЮЗ — 2 до 12 %, на ЮЗ — от 3 до 16 %, на ЗЮЗ — от 1 до 15 %. Иначе говоря, на Ю и ЮЮЗ могло быть ориентировано не более $\frac{1}{8}$ погребённых, а на ЮЗ и ЗЮЗ — не более $\frac{1}{6}$ индивидов, скончавшихся за время существования периода.

Процентное исчисление всех умерших представлено в табл. LXXIII. Из неё видно, что в ЮЗ секторе могло быть ориентировано от 8 до 30 % покойных, то есть не менее $\frac{1}{12}$ и не более $\frac{1}{3}$ индивидов, умерших за время бытования периода.

Результаты подсчётов демонстрируют, что количество усопших, лежащих головой на Ю, незначительно уменьшается, начиная с периода Алтын 2 (5,9 %) вплоть до периода Алтын 0 (3 %). Для покойных, ориентированных по трём другим векторам, какая-либо динамика не обнаружена (табл. LXXI). Если же рассматривать погребённых ЮЗ сектора как целое (табл. LXXIII), то следует отметить, что не выявлена тенденция к постоянному уменьшению или увеличению их численности с течением времени.

2б. Умершие ЮЗ сектора относились к различным половозрастным группам (табл. LXXIV–LXXVII). К сожалению, многие из них (мужчины, женщины, взрослые индивиды и дети, лежащие головой на Ю; мужчины, взрослые индивиды и младенцы, ориентированные на ЮЮЗ; мужчины, лежащие головой на ЮЗ; взрослые индивиды и дети, ориентированные на ЗЮЗ) не столь репрезентативны, чтобы судить об увеличении или уменьшении их численности



Рис. 41. Распределение вариантов ритуальных поз умерших по строительным периодам и культурно-историческим этапам (варианты 11А–24): а — варианты, выделенные на основании рисунков или фотофиксации; б — варианты, выделенные предположительно на основании описания Каталога

Fig. 41. Distribution of variants of ritual poses of the buried in building and cultural-historical periods (variants 11A–24): а — variants distinguished from drawings and photos; б — variants distinguished tentatively from the description in the Catalogue

с течением времени. В некоторых случаях установлено, что лежащие головой на ЮЮЗ женщины и дети; ориентированные на ЮЗ взрослые индивиды, дети и младенцы, а также лежащие головой на ЗЮЗ женщины и младенцы не обнаруживают явно выраженной тенденции к изменению своей численности с течением времени. Зафиксировано незначительное уменьшение численности младенцев, ориентированных на Ю: от 6,7 % (Алтын 3/Алтын 2) до 4 % (Алтын 1/Алтын 0). Удалось также проследить небольшое сокращение количества женщин, лежащих головой на ЮЗ: от 6,7 % (Алтын 3/Алтын 2) до 3 % (Алтын 0). Итак, за время бытования одного периода на Ю ориентировано от 3 до 6 % мужчин, от 1 до 5 % взрослых индивидов, от 2 до 7 % детей, от 4 до 10 % младенцев; на ЮЮЗ от 1 до 5 % женщин,

от 1 до 6 % взрослых индивидов, от 1 до 6 % детей, от 4,5 до 5 % младенцев; на ЮЗ от 2 до 7 % мужчин, от 2 до 7 % женщин и от 1,5 до 5 % взрослых индивидов, детей и младенцев; на ЗЮЗ от 2 до 5 % женщин и от 1 до 10 % младенцев. В период Алтын 2 на Ю ориентировано 1,5 % женщин, в период Алтын 2/Алтын 1 на ЮЮЗ — 7 % мужчин, в период Алтын 1 на ЗЮЗ — 4 % взрослых индивидов, а в период Алтын 8 и Алтын 5 — 5 % детей.

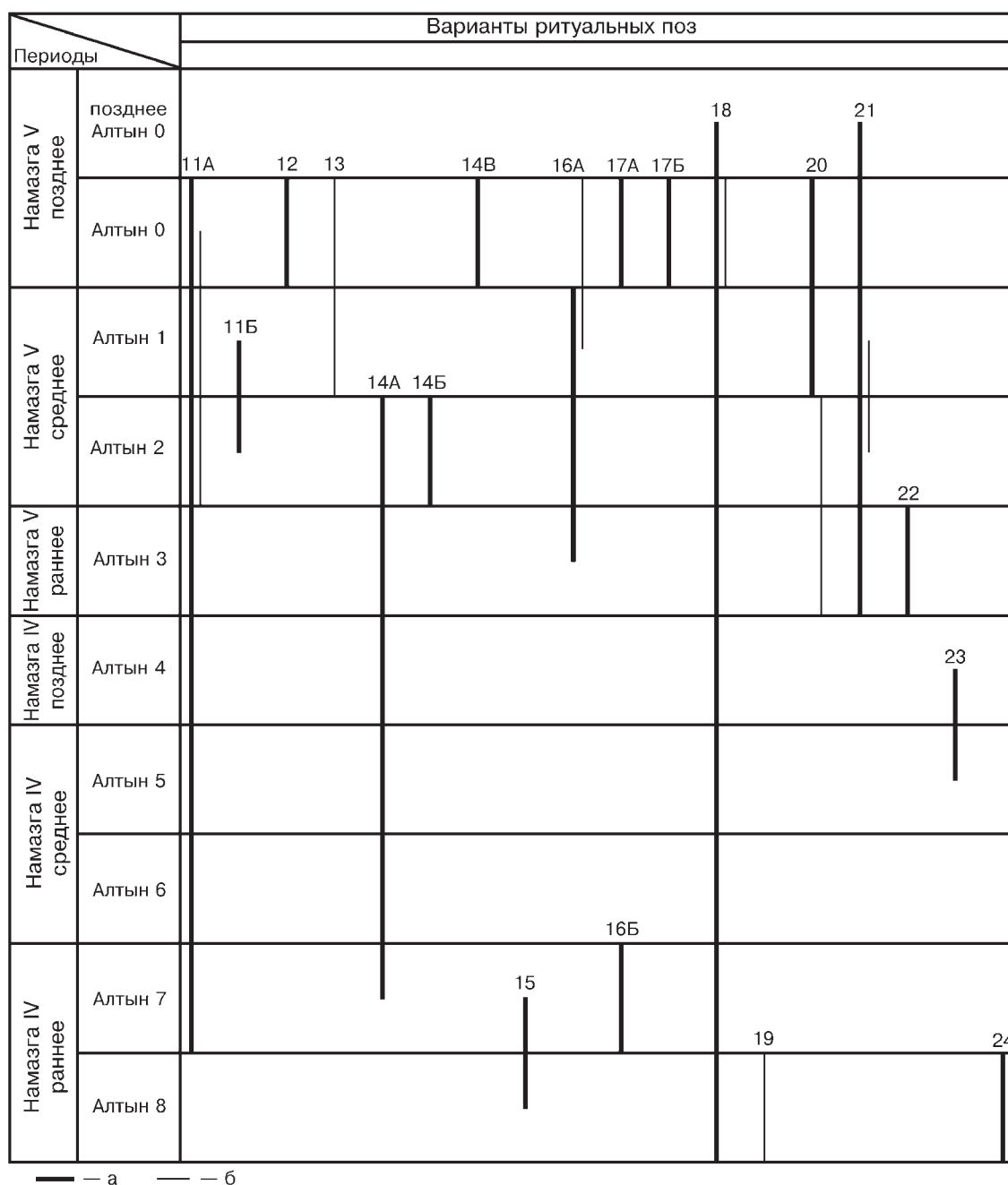
Процентное исчисление половозрастных групп усопших, ориентированных в ЮЗ секторе, как едином целом, приведено в табл. LXXVIII. За время существования одного периода количество мужчин колеблется от 2 до 13 %, женщин от 1,5 до 9,5 %, взрослых индивидов от 3 до 6 %, детей от 1,5 до 9 %, младенцев от 2 до 20 %. Результаты подсчётов показывают, что ни одна из половозрастных групп погребённых не обнаруживает тенденции к постоянному увеличению или уменьшению своей численности с течением времени.

3а. Процентное исчисление половозрастных групп умерших, ориентированных в ЮЗ секторе, представлено в табл. XCIV. Эти подсчёты свидетельствуют о неравномерном распределении покойных по половозрастным группам, причём среди погребений с Ю и ЗЮЗ векторами доминируют младенцы (60,9 и 46,2 %), среди погребений с ЮЮЗ направлением — дети (33,3 %), среди погребений с ЮЗ ориентацией — женщины (29,6 %).

Следует обратить внимание на процентное соотношение мужских и женских захоронений. Количество мужчин, лежащих головой на Ю (8,7 %), в 2 раза превышает численность женщин (4,3 %), имеющих ту же ориентировку. В свою очередь, количество женщин, похороненных головой к ЮЮЗ (25 %) и ЮЗ (29,6 %), в 3 и 4 раза превосходит число мужчин (8,3; 7,4 %), ориентированных в тех же направлениях. Показательно распределение половозрастных групп усопших по двум основным векторам ЮЗ сектора. Среди погребённых, имеющих Ю ориентацию, преобладают, как уже сказано выше, младенцы (60,9 %). Далее следуют по убывающей дети (17,4 %), мужчины (8,7 %) и женщины (4,3 %). Среди умерших, лежащих головой на ЮЗ, доминируют женщины (29,6 %), за ними следуют младенцы (26 %), затем дети (22,2 %) и мужчины (7,4 %).

Дети различных возрастов и младенцы ориентированы по всем векторам сектора, причём некоторые дети и младенцы, которые определены как девочки, лежат головой только на Ю и ЮЗ. В погребениях женщин зрелого возраста не представлена Ю ориентировка. Старые женщины лежат головой лишь на Ю, а мужчины старческого возраста лишь на Ю и ЮЗ. В погребениях мужчин зрелого и старческого возраста не представлено направление на ЗЮЗ. Мужчины и женщины возмужалого возраста, а также подростки не были ориентированы в ЮЗ секторе (табл. LXII, LXIII).

Всего в ЮЗ секторе ориентировано 6,7 % мужчин, 20 % женщин, 13,3 % взрослых индивидов, 21,3 % детей, 38,7 % младенцев (табл. XCVI). Таким образом, приблизительно $\frac{2}{5}$ всех покойных этого сектора составляют младенцы, по $\frac{1}{5}$ — дети и женщины, $\frac{1}{15}$ — мужчины. Последние ориентированы в ЮЗ секторе примерно в 3 раза реже, чем женщины и дети и почти в 6 раз реже, чем младенцы. В целом 40 % усопших — взрослые люди и 60 % — дети и младенцы, то есть $\frac{3}{5}$ погребённых, ориентированных в данном секторе, являлись индивидами, не достигшими возраста 14 л.

3б. Корреляция ориентаций и половозрастных групп умерших представлена в табл. XCVII. Из неё следует, что, в погребениях взрослых людей ориентировка на Ю зафиксирована в пяти случаях, что составляет 2,3 % от всего количества взрослых индивидов (222), у которых установлены векторы, направление на ЮЮЗ — в шести случаях (2,7 %), ориентация на ЮЗ — в 14 случаях (6,3 %), направление на ЗЮЗ — в пяти случаях (2,3 %). В погребениях индивидов, не достигших возраста 17 лет, ориентировка на Ю зафиксирована в 18 случаях, что составляет 5,9 % от всего количества подростков, детей и младенцев (306), у которых определены векторы, направление на ЮЮЗ — в шести случаях (2 %), ориентация на ЮЗ — в 13 случаях (4,2 %), направление на ЗЮЗ — в восьми случаях (2,6 %).

Обращает на себя внимание относительно высокий процент женщин, ориентированных головой на ЮЗ (8,9 %). Но, прежде всего, результаты подсчётов свидетельствуют, что ориентация усопших в ЮЗ секторе не являлась стандартным компонентом погребального обряда. Этот вывод можно подкрепить также приведёнными выше данными о распределении по периодам различных ориентаций ЮЗ сектора. Численность погребённых, относящихся к одному периоду, может достигать 13 % для Ю вектора, 12 % — для ЮЮЗ, 16 % — для ЮЗ, 15 % — для ЗЮЗ. Если же рассматривать захоронения ЮЗ сектора как единое целое, то оказывается, что с его векторами связано примерно одинаковое количество процентов женщин (16,7 %), детей (16,2 %), и младенцев (15,8 %), тогда как процентное исчисление мужчин (11,6 %) и взрослых индивидов (11,2 %) несколько ниже (табл. XCIX).

Северо-западный сектор ориентировок (табл. LXIV, LXV, LXX)

1. Сектор включает 3, ЗСЗ, СЗ и ССЗ ориентировки. Они зафиксированы в 238 из 528 случаев — 45,1 % от числа всех усопших, у которых определена ориентация. Головой на 3 лежат 62 погребённых (26,1 % от количества всех умерших, ориентированных в СЗ секторе), на ЗСЗ — 22 (9,2 %), на СЗ — 121 (50,8 %), на ССЗ — 33 (13,9 %) (табл. LXIV, LXV). Следовательно, 3 и СЗ направления являются основными для этого сектора. Все четыре ориентации имеют различную временную протяжённость. Так, СЗ вектор представлен на протяжении этапа НМЗ II (период не установлен) — период позднее Алтын 0, ЗСЗ — на протяжении периодов Алтын 10 — позднее Алтын 0, ССЗ — на протяжении периодов Алтын 10 — Алтын 0, 3 — на протяжении периодов Алтын 8/Алтын 7 — Алтын 0/позднее Алтын 0. В целом СЗ сектор ориентировок существует в границах этапов НМЗ II — позднее НМЗ V (рис. 43).

2а. Процентное исчисление покойных, ориентированных по различным направлениям СЗ сектора, приведено в табл. LXXI. Из неё следует, что на протяжении одного периода головой на 3 могло быть похоронено от 4 до 26 %

Периоды		Скорченность тел		
		Сильная	Средняя	Слабая
Намазга V позднее	Алтын 0			
	Алтын 0			
Намазга V среднее	Алтын 1			
	Алтын 2			
Намазга V раннее	Алтын 3			
Намазга IV позднее	Алтын 4			
Намазга IV среднее	Алтын 5			
	Алтын 6			
Намазга IV раннее	Алтын 7			
	Алтын 8			
Намазга III позднее	Алтын 9			
	Алтын 10			
Намазга III	Алтын 11			

Рис. 42. Распределение умерших с различной скорченностью по строительным периодам и культурно-историческим этапам

Fig. 42. Distribution of the buried contracted to differing extent in building and cultural-historical periods

усопших, на ЗСЗ — от 1,5 до 16 %, на СЗ — от 5 до 55 %, на ССЗ — от 5 до 23 %. Иначе говоря, на ЗСЗ могло быть ориентировано не более $\frac{1}{6}$ погребённых, на З и ССЗ — не более $\frac{1}{4}$ умерших, а на ССЗ — не более $\frac{3}{5}$ индивидов, скончавшихся за время существования периода.

Процентное исчисление всех умерших представлено в табл. LXXIII. Из неё видно, что в СЗ секторе могло быть ориентировано от 31 до 58 % покойных, то есть не менее $\frac{1}{3}$ и не более $\frac{3}{5}$ индивидов, умерших за время бытования периода.

Результаты подсчётов демонстрируют, что количество усопших, лежащих головой на З, значительно увеличивается, начиная с периода Алтын 2 (8,8 %) вплоть до периода Алтын 0/ позднее Алтын 0 (26,3 %). Для погребённых, ориентированных по трём другим векторам, какая-либо динамика не обнаружена (табл. LXXI). Если же рассматривать погребённых СЗ сектора как целое (табл. LXXIII), то необходимо указать, что не выявлена тенденция к постоянному уменьшению или увеличению их численности с течением времени. Следует также отметить, что количество умерших, ориентированных по двум направлениям СЗ сектора (З и СЗ), с течением времени колеблется в довольно широких пределах.

26. Усопшие СЗ сектора относились к различным половозрастным группам (табл. LXXIX–LXXXII). К сожалению, некоторые из них (подростки, ориентированные на З; мужчины, взрослые индивиды, подростки и младенцы, лежащие головой на ЗСЗ, подростки и младенцы, ориентированные на ССЗ) не столь репрезентативны, чтобы судить об увеличении или уменьшении их численности с течением времени. В большинстве случаев половозрастные группы умерших не обнаруживают явно выраженной тенденции к изменению своей численности с течением времени. Зафиксировано лишь уменьшение количества мужчин, ориентированных на ССЗ: от 7,6 % (Алтын 9) до 0,8 % (Алтын 0). Итак, за время бытования одного периода на З ориентировано от 1,5 до 7 % мужчин, от 2 до 6 % женщин, от 2 до 10,5 % взрослых индивидов, от 1 до 4,5 % подростков, от 2 до 10,5 % детей и от 4 до 10 % младенцев; на ЗСЗ от 1 до 8 % женщин, от 4 до 7 % взрослых индивидов, от 1 до 7 % детей и от 4 до 9 % младенцев; на СЗ от 2 до 20 % мужчин, от 2 до 18 % женщин, от 4 до 17,5 % взрослых индивидов, от 1,5 до 4,5 % подростков, от 1,5 до 9 % детей, от 3 до 13,5 % младенцев; на ССЗ от 1 до 8 % мужчин, от 1 до 8 % женщин, от 3 до 6 % взрослых индивидов, от 1 до 4 % подростков, от 3 до 5 % детей, от 1,5 до 8 % младенцев. В период Алтын 1 на ЗСЗ ориентировано 2 % мужчин, а в период Алтын 2/Алтын 1 — 7 % подростков.

Процентное исчисление половозрастных групп усопших, ориентированных в СЗ секторе, как едином целом, представлено в табл. LXXXIII. За время существования одного периода количество мужчин колеблется от 3 до 20 %, женщин 2 до 18 %, взрослых индивидов от 5 до 29 %, подростков 2 до 9 %, детей от 3 до 15 %, младенцев от 4 до 23 %. Результаты подсчётов показывают, что, за исключением взрослых индивидов, ни одна из половозрастных групп погребённых не обнаруживает тенденции к постоянному увеличению или уменьшению своей численности с течением времени. Группа взрослых индивидов увеличивается с 4,6 % (Алтын 8) до 15,7 % (Алтын 0/позднее Алтын 0).

3а. Процентное исчисление половозрастных групп умерших, ориентированных в СЗ секторе представлено в табл. ХСIV. Эти подсчёты свидетельствуют о неравномерном распределении покойных по половозрастным группам, причём среди погребений с З и СЗ векторами доминируют взрослые индивиды (24,2 % и 24 %) и младенцы (37,1 % и 21,5 %), среди погребений с ЗСЗ и ССЗ направлениями — женщины (22,7 % и 27,4 %) и дети (36,4 % и 18,2 %).

Следует обратить внимание на процентное соотношение мужских и женских захоронений. Количество мужчин, лежащих головой на СЗ (14,8 %), примерно равно численности женщин, имеющих ту же ориентировку (15,7 %). Три другие вектора связаны преимущественно с погребениями женщин. Количество женщин, похороненных головой к З (12,9 %), ЗСЗ (22,7 %) и ССЗ (27,4 %), соответственно в 1,5, 5 и почти 2 раза превосходит число мужчин (8,1 %, 4,5 %, 15,1 %), имеющих те же ориентировки. Показательно распределение половозрастных групп усопших по двум основным направлениям СЗ сектора. Среди погребённых, имеющих З ориентацию преобладают младенцы (37,1 %). Далее следуют по убывающей взрослые индивиды (24,2 %), дети (14,5 %), женщины (12,9 %), мужчины (8,1 %) и подростки (3,2 %). Среди умерших, лежащих головой на СЗ, доминируют взрослые индивиды (24 %), за ними следуют младенцы (21,5 %), затем дети (18,2 %), женщины (15,7 %), мужчины (14,8 %) и подростки (5,8 %).

Мужчины и женщины зрелого возраста, подростки, дети различных возрастов и младенцы ориентированы по всем векторам сектора. В тех случаях, когда имеются половозрастные определения, установлено, что девочки (в том числе и младенческого возраста) лежали головой на З, ЗСЗ, СЗ и ССЗ, мальчики — на СЗ, а юноши и девушки, не имели З ориентации. В погребениях мужчин возмужалого возраста не представлен ЗСЗ вектор, а в захоронениях женщин того же возраста — З направление. В погребениях мужчин старческого возраста не зафиксирована ЗСЗ ориентация, а в захоронениях женщин старческого возраста — ЗСЗ и ССЗ вектора (табл. LXIV, LXV).

Всего в СЗ секторе ориентировано 12,2 % мужчин, 17,2 % женщин, 21,8 % взрослых индивидов, 5,9 % подростков, 18,9 % детей и 24 % младенцев (табл. ХСVI). Таким образом, $\frac{1}{4}$ всех покойных этого сектора составляют младенцы, примерно $\frac{1}{5}$ — дети, приблизительно $\frac{1}{6}$ — женщины, примерно $\frac{1}{8}$ — мужчины, $\frac{1}{16}$ — подростки. Мужчины ориентированы в СЗ секторе примерно в 1,5 раза реже, чем женщины и дети, и почти в 2 раза реже, чем младенцы. В целом 51,2 % усопших данного сектора составляют взрослые индивиды, а 48,8 % — подростки, дети и младенцы. Следовательно, численность ориентированных в СЗ секторе взрослых людей и индивидов, не достигших возраста 17 л., примерно равна.

3б. Корреляция ориентировок и половозрастных групп умерших представлена в табл. ХСVII. Из неё следует, что в погребениях взрослых людей ориентация на З зафиксирована в 28 случаях, что составляет 12,6 % от всего количества взрослых индивидов (222), у которых установлены векторы, направление на ЗСЗ — в 9 случаях (4 %),

Ориентация		ЮЗ сектор		СЗ сектор		СВ сектор			ЮВ сектор				
		Ю	ЮЮЗ	ЮЗ	З	ЗСЗ	СЗ	С	СВ	В	ВЮВ	ЮВ	ЮЮВ
Периоды	позднее												
	Намазга V позднее	Алтын 0											
Алтын 0													
Намазга V среднее	Алтын 1												
	Алтын 2												
Намазга V раннее	Алтын 3												
	Алтын 4												
Намазга IV позднее	Алтын 5												
	Алтын 6												
Намазга IV среднее	Алтын 7												
	Алтын 8												
Намазга IV раннее	Алтын 9												
	Алтын 10												
Намазга III позднее	Алтын 11												
	Алтын 11												
Намазга II													

Рис. 43. Распределение ориентировок умерших по строительным периодам и культурно-историческим этапам. Fig. 43. Distribution of the orientations of the skeletons in building and cultural-historical periods

ориентировка на СЗ — в 66 случаях (29,7 %), направление на ССЗ — в 19 случаях (8,5 %). В погребениях индивидов, не достигших возраста 17 л., ориентация на З зафиксирована в 34 случаях, что составляет 11,1 % от всего количества подростков, детей и младенцев (306), у которых установлено положение тела, направление на ЗСЗ — в 13 случаях (4,2 %), ориентировка на СЗ — в 55 случаях (18 %), направление на ССЗ — в 14 случаях (4,6 %).

Результаты подсчётов свидетельствуют, что ориентация умерших в СЗ секторе являлась стандартным компонентом погребального обряда. Этот вывод можно подкрепить также приведёнными выше данными о распределении по периодам различных ориентировок СЗ сектора. Численность погребённых, относящихся к одному периоду, может достигать 26 % для З вектора, 55 % для СЗ, 23 % для ССЗ и 16 % для ЗСЗ. Лишь эта последняя цифра сопоставима с соответствующими показателями ЮЗ сектора. Если же рассматривать захоронения СЗ сектора как единое целое, то оказывается, что с его векторами связана большая часть захоронений мужчин (67,5 %), подростков (61 %) и взрослых индивидов (58,4 %), тогда как процентное исчисление женских и детских погребений (по 45,5 %) несколько ниже. Наименьшее число (31 %) захоронений, ориентированных в СЗ секторе, принадлежало младенцам (табл. ХСІХ).

Северо-восточный сектор ориентировок (табл. LХVI, LХVII, LХХ)

1. Сектор включает С, ССВ, СВ и ВСВ ориентировки. Они зафиксированы в 152 из 528 случаев (28,8 % от числа всех усопших, у которых определена ориентация). Головой на С лежат 84 умерших (55,2 % от числа всех умерших, ориентированных в СВ секторе), на ССВ — 15 (9,9 %), на СВ — 41 (27 %), на ВСВ — 12 (7,9 %) (табл. LХVI, LХVII). Следовательно, С и СВ направления являются основными для данного сектора. Все четыре ориентировки имеют различную временную протяжённость. Так, С вектор представлен на протяжении периодов Алтын 10 — позднее Алтын 0, ССВ — на протяжении периодов Алтын 10 — Алтын 0, ВСВ — на протяжении периодов Алтын 9 — Алтын 0, СВ — на протяжении периодов Алтын 8 — Алтын 0. В целом, СВ сектор ориентировок существует в границах этапов позднее НМЗ III — позднее НМЗ V (рис. 43).

2а. Процентное исчисление покойных, ориентированных по различным направлениям СВ сектора, приведено в табл. LХХII. Из неё следует, что на протяжении одного периода головой на С могло быть похоронено от 6 до 27 % усопших, на ССВ — от 1,5 до 9 %, на СВ — от 4,5 до 20 %, на ВСВ — от 2 до 8 %. Иначе говоря, на ВСВ могло быть ориентировано не более $\frac{1}{12}$ погребённых, на ССВ не более $\frac{1}{11}$ умерших, на СВ не более $\frac{1}{5}$ усопших, на С приблизительно $\frac{1}{4}$ индивидов, скончавшихся за время периода.

Процентное исчисление всех умерших представлено в табл. LХХIII. Из неё видно, что в СВ секторе могло быть ориентировано от 10,5 до 37 % покойных, то есть не менее $\frac{1}{10}$ и не более $\frac{2}{5}$ индивидов, умерших за время существования периода.

Результаты подсчётов демонстрируют, что количество усопших, лежащих головой на ВСВ, незначительно уменьшается, начиная с периода Алтын 3 (4,8 %) вплоть до периода Алтын 0 (3 %). Для покойных, ориентированных по трём другим векторам, какая-либо динамика не обнаружена (табл. LХХII). Если же рассматривать погребённых СВ сектора как целое (табл. LХХIII), то следует отметить, что не выявлена тенденция к постоянному уменьшению или увеличению их численности с течением времени. Необходимо также подчеркнуть, что количество покойных, ориентированных по двум направлениям СВ сектора (С и СВ), с течением времени колеблется в довольно широких пределах.

2б. Умершие СВ сектора относились к различным половозрастным группам (табл. LХХIV–LХХVII). К сожалению, некоторые из них (мужчины, ориентированные на С; дети, лежащие головой на ССВ, мужчины, взрослые индивиды, подростки и дети, ориентированные на СВ; мужчины, женщины, подростки и дети, лежащие головой на ВСВ) не столь репрезентативны, чтобы судить об увеличении или уменьшении их численности с течением времени. Многие другие половозрастные группы умерших не обнаруживают явно выраженной тенденции к изменению своей численности с течением времени. Зафиксировано уменьшение числа взрослых индивидов, ориентированных на ССВ: от 4,6 % (Алтын 8) до 0,8 % (Алтын 0). Аналогичное явление зафиксировано также для женщин, лежащих головой на СВ: от 4,8 % (Алтын 3) до 0,8 % (Алтын 0). Итак, во время бытования одного периода на С ориентировано от 1,5 до 7 % мужчин, от 1 до 13 % женщин, от 2 до 20 % взрослых индивидов, от 1 до 4 % подростков, от 2 до 8 % детей и от 4 до 13 % младенцев; на ССВ — от 2 до 7 % женщин, от 1 до 5 % взрослых индивидов и от 1,5 до 5 % младенцев; на СВ — от 1,5 до 2 % мужчин, от 1 до 5 % женщин, от 1,5 до 6 % взрослых индивидов и от 3 до 16 % младенцев; на ВСВ — от 1,5 до 5 % детей и от 2 до 6 % младенцев. В период Алтын 0 на ССВ ориентирован 1 % детей; в периоды Алтын 2 и Алтын 0 на СВ — 1,5 % подростков, а в период Алтын 2 — 1,5 % детей; в период Алтын 9 на ВСВ ориентировано 8 % мужчин, в период Алтын 1 — 2 % женщин, а в период Алтын 0 — 1 % подростков.

Процентное исчисление половозрастных групп усопших, ориентированных в СВ секторе, как едином целом, представлено в табл. LХХVIII. За время существования одного периода количество мужчин колеблется от 2 до 8 %, женщин — от 2 до 20 %, взрослых индивидов — от 2 до 20 %, подростков — от 1,5 до 4 %, детей — от 2 до 9 %, младенцев — от 5 до 20 %. Результаты подсчётов демонстрируют, что ни одна из половозрастных групп погребённых не обнаруживает тенденции к постоянному увеличению или уменьшению своей численности с течением времени.

Периоды		Форма погребального сооружения							
Намазга V позднее	Алтын 0	Могильные ямы (?)	Могильные ямы				Цисты (?) из сырцового кирпича	Сосуды	
	Алтын 0			Склепы из сырцового кирпича					Очаг
Намазга V среднее	Алтын 1			Склепы из сырцового кирпича (?)					
	Алтын 2				Помещения, вторично использованные в качестве склепов				
Намазга V раннее	Алтын 3					Помещения, вторично использованные в качестве склепов (?)			Ниша помещения
Намазга IV позднее	Алтын 4					Помещения, вторично использованные в качестве склепов (?)	Подземные погребальные камеры (?)		
Намазга IV среднее	Алтын 5								
	Алтын 6								
Намазга IV раннее	Алтын 7								
	Алтын 8								
Намазга III позднее	Алтын 9								
	Алтын 10								
Намазга III	Алтын 11								
Намазга II									

Рис. 44. Распределение различных погребальных сооружений по строительным периодам и культурно-историческим этапам. Fig. 44. Distribution of different burial structures in building and cultural-historical periods

3а. Процентное исчисление половозрастных групп умерших, ориентированных в СВ секторе, представлено в табл. ХСV. Эти подсчёты свидетельствуют о неравномерном распределении покойных по половозрастным группам, причём среди погребений с ССВ ориентировкой доминируют женщины (33,3 %), среди погребений с С ориентировкой — женщины и младенцы (21,4 и 38 %), среди погребений с СВ и ВСВ ориентировками — младенцы (56,1 и 50 %).

Следует обратить внимание на процентное соотношение мужских и женских захоронений. Количество мужчин, лежащих головой на ВСВ (8,3 %), равно численности женщин, имеющих ту же ориентировку (8,3 %). Три другие вектора связаны преимущественно с погребениями женщин. Количество женщин, похороненных головой к С (21,4 %), ССВ (33,3 %) и СВ (9,7 %), примерно в 9, 5 и 2 раза превосходит число мужчин, имеющих те же ориентировки (2,4; 6,7; 5 %). Показательно распределение групп погребённых по двум основным векторам СВ сектора. Среди усопших, имеющих С ориентацию, преобладают младенцы (38 %), далее следуют женщины (21,4 %), взрослые индивиды и дети (по 16,7 %), подростки (4,8 %) и мужчины (2,4 %). Среди умерших, лежащих головой на СВ, также доминируют младенцы (56,1 %), затем в порядке убывания следуют взрослые индивиды (12,2 %), женщины и дети (по 9,7 %), подростки (7,3 %) и мужчины (5 %).

Женщины зрелого возраста, дети различных возрастов, а также младенцы ориентированы по всем направлениям СВ сектора. В тех случаях, когда имеются половозрастные определения, установлено, что девочки и предположительно девочки (в том числе и младенческого возраста) лежали головами на С, ССВ и СВ. Подростки имели ориентацию по трём векторам сектора, исключая ССВ направление, причём девушки направлены головами на СВ и ВСВ. Мужчины возмужалого возраста ориентированы на С и СВ, зрелого возраста — на ССВ и ВСВ, старческого возраста — на С. Женщины возмужалого возраста лежали головами на С и ССВ (табл. LXVI, LXVII).

Всего в СВ секторе ориентировано 3,9 % мужчин, 18,4 % женщин, 14,5 % взрослых индивидов, 5,3 % подростков, 15,8 % детей и 42,1 % младенцев (табл. ХСVI). Таким образом, приблизительно $\frac{2}{5}$ всех погребённых этого сектора составляют младенцы, примерно $\frac{1}{5}$ — женщины, примерно $\frac{1}{6}$ — дети, $\frac{1}{18}$ — подростки, $\frac{1}{25}$ — мужчины. Последние ориентированы в СВ секторе примерно в 11 раз реже, чем младенцы, в 5 раз реже, чем женщины, и в 4 раза реже, чем дети. В целом $\frac{2}{3}$ усопших данного сектора, составляют взрослые, а 63,2 % — подростки, дети и младенцы, то есть, почти $\frac{2}{3}$ погребённых, ориентированных в СВ секторе, являлись индивидами, не достигшими 17-летнего возраста.

3б. Корреляция ориентировок и половозрастных групп умерших представлена в табл. ХСVIII. Из неё следует, что в погребениях взрослых людей ориентировка на С зафиксирована в 34 случаях, что составляет 15,3 % от всего количества взрослых индивидов (222), у которых установлены векторы, направление на ССВ — в 9 случаях (4 %), ориентация на СВ — в 11 случаях (4,9 %), направление на ВСВ — в 2 случаях (0,9 %). В погребениях индивидов, не достигших возраста 17 л., ориентировка на С зафиксирована в 50 случаях, что составляет 16,3 % от всего количества подростков, детей и младенцев (306), у которых определены векторы, направление на ССВ — в 6 случаях (2 %), ориентировка на СВ — в 30 случаях (9,8 %), направление на ВСВ — в 10 случаях (3,3 %).

Результаты подсчётов свидетельствуют, что ориентировка умерших в СВ секторе, как правило, являлась стандартным компонентом погребального обряда. Исключение следует сделать лишь для ВСВ вектора. Этот вывод можно подкрепить приведёнными выше данными о распределении по строительным периодам различных ориентировок СВ сектора. Численность погребённых, относящихся к одному периоду, может достигать 27 % для С вектора, 9 % — для ССВ, 20 % — для СВ, 8 % — для ВСВ. Если же рассматривать захоронения СВ сектора как единое целое, то оказывается, что с его различными векторами связаны около $\frac{1}{3}$ умерших женщин (31,1 %), по 34,7 % захоронений подростков и младенцев, тогда как доли погребённых взрослых индивидов (24,8 %) и детей (24,2 %) несколько ниже. Самая низкая доля покойных, ориентированных в СВ секторе (13,9 %), принадлежала мужчинам (табл. ХСIX).

Юго-восточный сектор ориентировок (табл. LXVIII, LXIX, LXX)

1. Сектор включает В, ВЮВ, ЮВ и ЮЮВ ориентировки. Они зафиксированы в 63 из 528 случаев, что составляет 11,9 % от числа всех усопших, у которых определена ориентация. Головой на В лежат 30 умерших (47,6 % от количества всех умерших, ориентированных в ЮВ секторе), на ВЮВ — 4 (6,3 %), на ЮВ — 15 (23,9 %), на ЮЮВ — 14 (22,2 %) (табл. LXVIII, LXIX). Следовательно, В направление является основным для этого сектора. Все четыре ориентации имеют различную временную протяжённость. Так, ЮВ сектор представлен на протяжении периодов Алтын 11/Алтын 10–Алтын 0/позднее Алтын 0, ВЮВ — на протяжении периодов Алтын 11/Алтын 10–Алтын 0, ЮЮВ — на протяжении периодов Алтын 9–Алтын 0, В — на протяжении периодов Алтын 6–Алтын 0/позднее Алтын 0. В целом, ЮВ сектор ориентаций существует в границах этапов НМЗ III/позднее НМЗ III — позднее НМЗ V (рис. 43).

2а. Процентное исчисление покойных, ориентированных по различным направлениям ЮВ сектора, приведено в табл. LXXII. Из неё следует, что на протяжении одного периода головой на В могло быть похоронено от 4,5 до 12 % усопших, на ВЮВ — от 1 до 3 %, на ЮВ — от 2 до 15,5 %, на ЮЮВ — от 1,5 до 23. Иначе говоря, на ВЮВ могло быть ориентировано не более $\frac{1}{33}$ погребённых, на В — не более $\frac{1}{8}$ усопших, на ЮВ — не более $\frac{1}{6}$ умерших, на ЮЮВ — примерно $\frac{1}{4}$ индивидов, скончавшихся за время существования периода.

Процентное исчисление всех умерших представлено в табл. LXXIII. Из неё видно, что в ЮВ секторе могло быть ориентировано от 8 до 38,5 % усопших, то есть от $\frac{1}{12}$ до $\frac{2}{5}$ индивидов, умерших в течение периода.

Результаты подсчётов демонстрируют, что количество усопших, лежащих головой на ВЮВ, незначительно уменьшается, начиная с периода Алтын 4 (2,9 %) вплоть до периода Алтын 0 (0,8 %). Для покойных, ориентированных по трём другим векторам, какая-либо динамика не обнаружена (табл. LXXII). Если рассматривать погребённых ЮВ сектора как целое, то следует отметить, что не выявлена тенденция к постоянному уменьшению или увеличению их численности с течением времени. Следует также отметить, что число умерших, ориентированных в ЮЮВ направлении сектора, с течением времени колеблется в довольно широких пределах.

26. Усопшие ЮВ сектора относились к различным половозрастным группам (табл. LXXXIX-ХСII). К сожалению, большинство из них (мужчины, взрослые индивиды и подростки, ориентированные на В; женщины, взрослые индивиды и младенцы, лежащие головой на ВЮВ; мужчины и взрослые индивиды, ориентированные на ЮВ; женщины, взрослые индивиды и дети, ориентированные на ЮЮВ) не столь репрезентативны, чтобы судить об увеличении или уменьшении их численности с течением времени. В некоторых случаях установлено, что ориентированные на В дети и лежащие головой на ЮВ младенцы не обнаруживают явно выраженной тенденции к изменению своей численности с течением времени. Зафиксировано уменьшение количества детей, ориентированных на ЮВ, от 15,8 % (период Алтын 9) до 1,4 % (Алтын 0). Удалось также проследить сокращение численности женщин, лежащих головой на ЮВ, от 4,8 % (Алтын 3) до 0,8 % (Алтын 0) и младенцев с ЮЮВ ориентацией — от 5,9 % (Алтын 4/Алтын 3) до 0,8 % (Алтын 0). Итак, на протяжении одного периода на В ориентировано от 1,5 до 2 % мужчин, от 1 до 2 % взрослых индивидов, от 1,5 до 5 % детей и от 2 до 6 % младенцев; на ВЮВ — от 1,5 до 3 % младенцев; на ЮВ — от 1 до 5 % женщин, от 1,5 до 15 % детей и от 3 до 5 % младенцев; на ЮЮВ — от 1 до 8 % детей и от 1 до 10 % младенцев. В период Алтын 0 на В ориентирован 1 % подростков; в период Алтын 0 на ВЮВ — 1 % взрослых индивидов; в период Алтын 0/позднее Алтын 0 на ЮВ — 5 % взрослых индивидов; в период Алтын 9 на ЮЮВ — 16 % женщин, а в период Алтын 0 — 1 % взрослых индивидов.

Процентное исчисление половозрастных групп усопших, ориентированных в ЮВ секторе, как едином целом, представлено в табл. ХСIII. За время существования одного периода количество мужчин колеблется от 1,5 до 2 %, женщин — от 1 до 16 %, взрослых индивидов — от 2 до 5 %, детей — от 1,5 до 23 %, младенцев — от 3 до 12 %. Количество подростков составляет 1 % (Алтын 0). Результаты подсчётов показывают, что за исключением женщин, ни одна из половозрастных групп погребённых, не обнаруживает тенденции к постоянному увеличению или уменьшению своей численности с течением времени. Количество женщин значительно уменьшается от 15,6 % (Алтын 9) до 0,8 % (Алтын 0).

3а. Процентное исчисление половозрастных групп умерших, ориентированных в ЮВ секторе, представлено в табл. ХСV. Эти подсчёты свидетельствуют о неравномерном распределении покойных по половозрастным группам, причём среди погребений с В, ВЮВ и ЮЮВ векторами доминируют младенцы (60 %, 50 % и 64,3 %). Среди захоронений с ЮВ направлением зафиксирован высокий процент женщин (20 %), детей и младенцев (по 33,3 %). Высок также процент женщин, похороненных с ВЮВ ориентировкой (25 %).

Следует обратить внимание на соотношение мужских и женских захоронений. Среди погребённых с В ориентировкой нет женщин, а среди покойных с ВЮВ и ЮЮВ ориентировками отсутствуют мужчины. Количество женщин, похороненных головой к ЮВ (20 %), почти в 3 раза превосходит число мужчин (6,7 %), имеющих ту же ориентировку.

Младенцы ориентированы по всем направлениям сектора, в погребениях детей не представлен только ВЮВ вектор. В тех случаях, когда имеются половозрастные определения, установлено, что девочка лежала головой на В, предположительно девочки (в том числе и младенческого возраста) — на ЮВ. Единственный подросток (девушка) ориентирован на В. Мужчина возмужалого возраста ориентирован на В, а зрелого возраста — на В и ЮВ. Женщины возмужалого возраста ориентированы на ЮВ, а зрелого возраста — на ВЮВ, ЮВ, и ЮЮВ (табл. LXVIII, LXIX).

Всего в ЮВ секторе ориентировано 4,8 % мужчин, 9,5 % женщин, 7,9 % взрослых индивидов, 1,6 % подростков, 22,2 % детей, 54 % младенцев (табл. ХСVI). Таким образом, почти $\frac{3}{5}$ всех погребённых этого сектора составляют младенцы, примерно $\frac{1}{5}$ — дети и $\frac{1}{10}$ — женщины, $\frac{1}{20}$ — мужчины, $\frac{1}{60}$ — подростки. Мужчины ориентированы в ЮВ секторе примерно в 2 раза реже, чем женщины, в 4,5 раза реже, чем дети и в 11 раз реже, чем младенцы. В целом приблизительно $\frac{1}{5}$ умерших данного сектора составляют взрослые (22,2 %), а $\frac{4}{5}$ — подростки, дети и младенцы (77,8 %).

3б. Корреляция ориентировок и половозрастных групп умерших представлена в табл. ХСVIII. Из неё следует, что в погребениях взрослых индивидов ориентация на В зафиксирована в четырех случаях, что составляет 1,8 % от всего количества взрослых индивидов (222), у которых установлены векторы, направление на ВЮВ — в двух случаях (0,9 %), ориентация на ЮВ — в пяти случаях (2,3 %), направление на ЮЮВ — в трёх случаях (1,4 %). В погребениях индивидов, не достигших возраста 17 л., ориентация на В зафиксирована в 26 случаях, что составляет 8,5 % от всего количества подростков, детей и младенцев (306), у которых определены векторы, направление на ВЮВ — в двух случаях (0,7 %), ориентировка на ЮВ — в десяти случаях (3,3 %), направление на ЮЮВ — в 11 случаях (3,6 %).

Результаты подсчётов свидетельствуют, что ориентировка умерших в ЮВ секторе не являлась стандартным компонентом погребального обряда. Этот вывод можно подкрепить приведёнными выше данными о распределении

по периодам различных вариантов ориентировок ЮВ сектора. Численность погребённых, относящихся к одному периоду, может достигать 12 % для В вектора, 3 % — для ВЮВ, 15 % — для ЮВ, 23 % — для ЮЮВ. Лишь эта последняя цифра сопоставима с соответствующими показателями по З, СЗ, ССЗ, ориентациям СЗ сектора и С ориентировке СВ сектора. Если же рассматривать захоронения ЮВ сектора как единое целое, то оказывается, что с его различными векторами связан незначительный процент захоронений мужчин (7 %), женщин (6,7 %), взрослых индивидов (5,6 %) и подростков (4,3 %), тогда как процент детских (14,1 %) и младенческих (18,5 %) погребений несколько выше (табл. ХСІХ).

Резюмируем основные выводы раздела, посвящённого ориентировкам умерших. Ориентация умерших в СЗ секторе (СЗ вектор, рис. 43) зафиксирована уже в среднем энеолите (этап НМЗ II, погр. 199). Однако другие ориентировки, характерные для ранних периодов памятника (Алтын 11, Алтын 11/Алтын 10), относятся лишь к ЮЗ (ЮЗ и ЮЮЗ векторы) и ЮВ (ВЮВ и ЮВ векторы) секторам. Начиная с периода Алтын 10 представлены ориентировки СЗ (ЗСЗ и ССЗ вектора) и СВ (С и ССВ вектора) секторов. Видимо, в эпоху позднего энеолита происходил переход от преобладания южных векторов в ориентации умерших¹ к доминированию северных. Впрочем, прежние нормы погребальной практики не были полностью вытеснены новыми и сосуществовали с ними. Этот своеобразный симбиоз постоянно пополнялся новыми ритуальными традициями. Так, в период Алтын 9 появляются ЮЮВ, Ю и ВСВ направления, в период Алтын 8 — ЗЮЗ и СВ ориентировки, в период Алтын 8/Алтын 7 — З направление, в период Алтын 6 — В ориентировка. Прежние ориентировки, хотя и представлены в погребальном обряде, но отеснены на второй план. Следует отметить, что вопрос о времени появления на Алтын-депе отдельных ориентировок останется открытым, пока здесь не будут исследованы более древние напластования. Все перечисленные ориентировки умерших существуют на Алтын-депе вплоть до этапа позднее НМЗ V.

Количество умерших, ориентированных в соответствии с векторами, доминирующими в финальном энеолите — среднем бронзовом веке, составляет не менее 7 % от общего числа погребённых, у которых была определена ориентация (СЗ — 22,7 %, С — 15,9 %, З — 11,7 %, СВ — 7,8 %). Численность усопших, ориентированных в соответствии с южными векторами не превышает 2–5 % (ВЮВ — 0,8 %, ЮЮЗ — 2,3 %, ЗЮЗ — 2,5 %, ЮЮВ — 2,7 %, ЮВ — 2,8 %, Ю — 4 %, ЮЗ — 5,1 %). Наибольшее количество покойных по ЮЗ и ЮВ секторам ориентировано на В (5,7 %). Таким образом, стандартными ориентировками умерших были СЗ и, частично, СВ сектора. Усопших ориентировали в широком диапазоне направлений от З до СВ, причём количество покойных, ориентированных по ЗСЗ, ССЗ, и ССВ направлениям, невелико (4 %, 6,3 %, 2,8 %). Очевидно, эти векторы являются случайными отклонениями от основных ориентировок. За пределами набора стандартных ориентаций оказалось и ВСВ направление (2,3 %). Возможно, разнообразие стандартных ориентировок (помимо того, что отчасти они предопределены, как будет сказано ниже, полом умершего) связано с движением солнца по небесному своду.

На протяжении одного периода наиболее высока численность умерших, ориентированных в СЗ секторе (от 31 до 58 %), тогда как аналогичные показатели для других секторов не превышают 40 % (СВ: 10,5–37 %, ЮВ: 8–38,5 %, ЮЗ: 8–30 %).

В течение финального энеолита — среднего бронзового века не наблюдается сокращения численности покойных, ориентированных в том или ином секторе. Однако, начиная с периода Алтын 4, незначительно уменьшается количество умерших, положенных головой на ВЮВ (с 2,9 до 0,8 %); начиная с периода Алтын 3, то же самое зафиксировано относительно покойных, ориентированных головой на ВСВ (с 4,8 до 3 %), а начиная с периода Алтын 2 для усопших, лежащих головой на Ю (с 9 до 3 %). Численность умерших, ориентированных на З, наоборот, значительно увеличивается, начиная с периода Алтын 2 (с 8,8 до 26,3 %).

На протяжении этапов позднее НМЗ III — раннее НМЗ IV (Алтын 9–Алтын 8) — позднее НМЗ V (Алтын 0) сокращается количество взрослых индивидов, ориентированных на ССВ (с 4,6 до 0,8 %), детей, положенных головой на ЮВ (с 15,8 до 1,4 %), и мужчин, ориентированных на ССЗ (с 7,6 до 0,8 %). Однако гораздо чаще количество умерших, ориентированных в том или ином направлении, изменяется при переходе от раннего бронзового века к среднему (Алтын 4/Алтын 3) в раннем (Алтын 3) и развитом среднем бронзовом веке (Алтын 3/Алтын 2). Эти изменения продолжаются до конца среднего бронзового века. Например, численность женщин, лежащих головой на ЮЗ, сокращается с 6,7 до 3 %, количество женщин, ориентированных на СВ и на ЮВ, — с 4,8 до 0,8 %, численность младенцев, положенных головой на Ю, — с 6,7 до 4 %, количество младенцев, ориентированных на ЮЮВ, — с 5,9 до 0,8 %.

Процентное исчисление почти всех половозрастных групп умерших, ориентированных в том или ином секторе как едином целом, не обнаруживает тенденции к постоянному увеличению или уменьшению своей численности с течением времени. Лишь группа взрослых индивидов (СЗ сектор) существенно увеличилась с 4,6 % (Алтын 8) до 15,7 % (Алтын 0/позднее Алтын 0), а группа женщин (ЮВ сектор) значительно сократилась с 15,6 % (Алтын 9) до 0,8 % (Алтын 0).

Таким образом, большинство изменений норм погребальной практики, связанных с ориентировкой умерших, начинаются в конце раннего бронзового века (позднее НМЗ IV), и происходит на протяжении среднего бронзового века (НМЗ V).

¹ Например, погребения, найденные при раскопках энеолитического поселения Кара-депе в Южной Туркмении, ориентированы преимущественно в ЮЗ секторе (Массон 1961: 382, 409–420).

Как мужчины, так и женщины ориентированы во всех секторах. Большинство погребённых мужчин связано с СЗ сектором (67,5 %), тогда как в СВ (13,9 %) и ЮЗ (11,6 %) секторах их численность существенно меньше. Захоронения женщин более равномерно распределены по трём секторам: СЗ (45,6 %), СВ (31 %), ЮЗ (16,7 %). Возможно, данный факт ещё раз указывает на более широкий диапазон социальных статусов женщин. В пользу этого, вероятно, свидетельствует и то, что из 16 возможных векторов в погребениях женщин не представлено только В направление, тогда как в захоронениях мужчин отсутствует ориентация на ЗЮЗ, ВЮВ и ЮЮВ. Ориентировки мужчин и женщин в ЮВ секторе (7 и 6,7 %) являлись видимо отклонением от традиционных норм погребальной обрядности. Распределение по секторам ориентаций подростков занимает промежуточное положение между мужской и женской моделями. Высокий процент ориентированных в СЗ секторе (61 %) сближает подростков с мужчинами, тогда как процентное исчисление ориентированных в СВ секторе (34,7 %) тяготеет к женщинам. Подростков, как и взрослых людей, избегали хоронить в ЮВ секторе (4,3 %). Ни один из них не был также ориентирован в ЮЗ секторе. Распределение по трём секторам ориентировок детей сходно с распределением ориентаций у женщин: СЗ сектор (45,5 %), СВ (24,2 %), ЮЗ (16,2 %). Однако у детей довольно высок процент захоронений, связанных с ЮВ сектором (14,1 %). Наиболее равномерно по секторам распределены ориентировки младенцев: СЗ сектор (31 %), СВ (34,7 %), ЮЗ (15,8 %), ЮВ (18,5 %). Вероятно, это обусловлено тем, что они ещё не имели устойчивых социальных связей со своей семьёй, и поэтому их хоронили с любой ориентировкой, в том числе и в запретном для взрослых и подростков ЮВ секторе. По количеству умерших, ориентированных в ЮВ секторе, группы детей и младенцев тяготеют друг к другу. Очевидно, выбор ориентировки при похоронах имел принципиальное значение лишь в том случае, если к моменту смерти индивид уже вышел из детского возраста.

Семь стандартных векторов (от З до СВ) характерны для погребённых, лежащих в позе I. Эти ориентировки выявлены у 200 (78,4 %) умерших, причём чаще других представлены З (32 случая), СЗ (75 случаев) и С (37 случаев) направления. На долю других 11 ориентировок приходится лишь 55 захоронённых (21,6 %). Аналогичную картину можно наблюдать среди усопших, похоронённых в позе III. В этом случае семь стандартных ориентировок приходится на 31 умершую (75,6 %), тогда как пять других ориентировок (Ю, ЮЮЗ, ЮЗ, В, ЮВ) выявлено у 10 погребённых (24,45 %). Такой же вывод можно сделать и относительно погребённых в позе V. Пять из семи умерших, находящихся в этом положении, имели стандартные ориентировки (СЗ, ССВ, СВ), что составляет 71,4 %. Двое других усопших (28,6 %) имели Ю и ЗЮЗ ориентировки. Таким образом, стандартные ориентировки характерны примерно для $\frac{3}{4}$ покойных, лежащих в ритуальных позах I, III, V. Близкое соотношение стандартных и нестандартных ориентировок установлено для усопших, имевших ритуальную позу IV. Семь стандартных ориентировок выявлены у 12 (66,7 %) из 18 усопших. Шесть нестандартных ориентировок (Ю, ЮЮЗ, ЮЗ, ВЮВ, ЮВ, ЮЮВ) составляют 33,4 %. Особая модель распределения ориентировок характерна для погребённых, находившихся в позе II. Семь стандартных ориентировок выявлены у 88 (59,9 %) умерших, причём чаще других представлены З направление (18 случаев), СЗ направление (23 случая) и С направление (24 случая). На долю других 8 ориентировок (Ю, ЮЮЗ, ЮЗ, ЗЮЗ, ВСВ, В, ЮВ, ЮЮВ) приходится 59 захоронённых (40,1 %). Таким образом, лишь $\frac{3}{5}$ усопших, похоронённых в позе II, имели стандартные ориентировки.

Захоронения со стандартными ориентировками характеризуются широким спектром вариантов ритуальных поз. Например, покойные, ориентированные в СЗ секторе, имели положение рук, соответствующее 24 вариантам (1, 2А, 2Б, 2В, 3А, 3Б, 3В, 3Г, 4, 7, 8, 9, 10А, 10Г, 11А, 12, 13, 14А, 15, 16А, 17А, 18, 20, 21). Усопшие, лежащие головой на С, ССВ, СВ, имели положения рук, соответствующие 23 вариантам (1, 2А, 2Б, 3А, 3В, 3Г, 4, 5, 7, 8, 9, 10А, 10Д, 11А, 13, 14В, 16А, 16Б, 18, 19, 21, 23, 24). Варианты 2В, 3Б, 10Г, 12, 17А характерны лишь для СЗ сектора, а варианты 5, 10Д, 14В, 16Б, 19, 23, 24 — только для СВ сектора. Покойные, ориентированные на ВСВ, характеризуются положениями рук, соответствующими лишь двум вариантам (1 и 9). Усопшие, ориентированные в ЮЗ секторе, имели положения рук, соответствующие 13 вариантам ритуальных поз (1, 3А, 4, 6, 8, 10Б, 10В, 11А, 11Б, 16А, 18, 21, 22), причём варианты 6, 10Б и 10В, характерны только для этого сектора. Погребённые, ориентированные в ЮВ секторе, имеют десять вариантов ритуальных поз (3А, 4, 8, 9, 11А, 14А, 14Б, 17Б, 20, 21), причём варианты 14Б и 17Б представлены только в этом секторе.

Все виды скорченности умерших коррелируют, в основном, с семью стандартными ориентировками (от З до СВ вектора), причём в захоронениях со слабой скорченностью они зафиксированы в 87,5 % погребений, в захоронениях со средней скорченностью — в 75,2 % погребений, а в захоронениях с сильной скорченностью — в 62,9 % погребений.

Погребальные сооружения

При раскопках поселения Алтын-депе выявлено несколько форм погребальных сооружений, которые относятся к различным периодам поселения (рис. 44).

Могильные ямы

В 38 случаях (Алтын 9 — позднее Алтын 0) зафиксированы могильные ямы. В них совершено 35 одиночных, двойное, тройное и коллективное погребение. Ямы имели овальную, реже подпрямоугольную форму. В них захоронено 46 индивидов. Однако, в большинстве случаев размеры и формы ям не выявлены. В предположительно могильных ямах, которые найдены во всех периодах памятника, совершено 518 одиночных захоронений, 19 — двойных, 1 — тройное и 6 — коллективных (41 погребённый).

Склепы из сырцового кирпича

Сырцовые склепы (Алтын 10 — Алтын 1) предназначены для захоронения двух (5 случаев), трёх (8 случаев) и нескольких человек (в 11 случаях). В двух случаях в склепах были совершены одиночные захоронения. В 4 случаях наличие коллективных усыпальниц лишь предполагается. В 26 склепах похоронено 158 человек и в 4, предположительно, склепах — 18 человек.

Помещения, вторично использованные в качестве склепов

Использование жилых помещений в качестве склепов имело место на протяжении периодов Алтын 6 — Алтын 1. Комнаты служили для захоронений или перезахоронений двух (1 случай), трёх (2 случая) или нескольких (10 случаев) человек. В 3 случаях использование помещений для совершения коллективных захоронений лишь предполагается. В 13 помещениях, вторично использованных в качестве склепов, похоронено 104 человек и в 3 предположительно таких помещениях — 24 человека.

Глиняные сосуды

Глиняные сосуды (хумы, хумча и кухонные котлы) служили для погребения младенцев (19 случаев) и маленьких детей (10 случаев). Все захоронения в сосудах, за исключением двух детских погребений, являются одиночными. Эта форма погребального сооружения представлена на протяжении периодов Алтын 4 — позднее Алтын 0).

Предположительно подземная погребальная камера

В одном случае двое умерших, возможно, были похоронены в подземной погребальной камере, свод которой не сохранился. Эта погребальная традиция зафиксирована для периода Алтын 4.

Предположительно цисты из сырцового кирпича

В 10 случаях (Алтын 3/Алтын 2 — Алтын 0/позднее Алтын 0) возле погребённых были обнаружены остатки обкладок из сырцового кирпича, что, возможно, указывает на сохранение известной ещё с эпохи энеолита традиции хоронить в глиняных цистах.

Захоронения в очагах

В 2 случаях дети были похоронены в очагах. Эта погребальная традиция существует, начиная с периода Алтын 8 вплоть до периода Алтын 0.

Ниша в стене в помещении

В одном случае череп взрослого человека находился в нише стены помещения (период Алтын 4/Алтын 3).

Завершая раздел, посвящённый погребальным сооружениям, следует подчеркнуть, что разнообразие их форм указывает на развитой погребальный обряд, существовавший у древних обитателей Алтын-депе.

Погребальный инвентарь

В захоронениях, где умершие покоятся в ритуальной позе I, инвентарь размещён перед лицом и кистью правой руки (погр. 828), у головы (погр. 124, 643), у ног (погр. 107), у таза и стоп (погр. 398), за спиной, у левого плеча (погр. 81), между кистей рук и у таза (погр. 310), между кистей рук (погр. 357), у головы, груди и нижней части грудной клетки (погр. 721), у головы, у рук, у колен (погр. 367), у головы, за затылком и поверх тела (погр. 362). Таким образом, отсутствуют определённые правила размещения инвентаря в могиле. Он представлен как в мужских, так и в женских погребениях. Обнаружено несколько богатых захоронений, в том числе погр. 362, 721, 828. Инвентарь этих погребений включает глиняные и каменные сосуды, бусы, светильники, косметические металлические стержни и вещи, видимо, культового характера. Богатые захоронения появляются, начиная с этапа раннее НМЗ IV (Алтын 8, погр. 828).

В погребениях, где усопшие лежали в ритуальной позе II, инвентарь, как правило, находился возле головы, либо за спиной, в одном случае — в ногах (погр. 329), в другом — перед лицом (погр. 380). Он найден в основном в женских захоронениях. Обнаружено одно богатое захоронение (погр. 705) с низкими бус или вышивкой одежды. Оно датируется этапом позднее НМЗ V (Алтын 0).

В захоронениях женщин, девушек и девочек, для которых характерна ритуальная поза III, инвентарь располагался у таза и запястья левой руки (погр. 413), у шеи, на запястье, у правого плеча (погр. 271), у головы и у локтя (погр. 763), у головы (погр. 252, 448), у таза (погр. 371), у стоп (погр. 702), возле головы и на груди (погр. 813). Фиксированные правила размещения инвентаря в могиле отсутствуют. Найдено несколько богатых погребений, в том числе погр. 252, 736 и 813. Инвентарь захоронений 252 и 736 включает сосуды из гипса, металлические стержни и зеркала. В составе инвентаря погр. 813 обнаружены каменные сосуды, антропоморфная фигурка и многочисленные бусы. Богатые захоронения известны с этапа раннее НМЗ IV (Алтын 8, погр. 736).

В погребениях, где покойные находились в ритуальной позе IV, инвентарь размещён за затылком (погр. 455, 886), у левого плеча (погр. 39), за затылком, у правого запястья, вблизи шейных позвонков (погр. 241), у шейных позвонков (погр. 360), под левой лодыжкой (погр. 893). Таким образом, отсутствуют определённые правила размещения инвентаря в могиле. Он представлен как в мужских, так и в женских погребениях.

В погребении, где умерший располагался в ритуальной позе V (погр. 827), под правым коленом найден небогатый инвентарь.

Завершая обзор захоронений Алтын-депе, следует подчеркнуть, что на протяжении позднего энеолита, раннего и среднего бронзового века такой компонент погребального обряда, как ритуальные позы умерших, не претерпел никаких изменений. Другие компоненты похоронного ритуала оказались более динамичны. В эпоху среднего бронзового века (время НМЗ V) сокращается количество взрослых индивидов, имеющих сильную скорченность, и увеличивается численность взрослых индивидов со слабой скорченностью. В эпоху позднего энеолита, видимо, происходил переход от преобладания южных секторов в ориентации умерших к доминированию северных. Впрочем, прежние нормы ориентации покойных не были полностью вытеснены новыми и сосуществовали с ними. На протяжении среднего бронзового века начинается процесс незначительного сокращения количества умерших, прежде всего, женщин и младенцев, ориентированных в СВ, ЮВ, ЮЗ секторах, и увеличение численности погребённых, ориентированных в СЗ секторе. Однако общая численность покойных, ориентированных в том или ином секторе, не уменьшается. Эти изменения погребального обряда в эпоху среднего бронзового века не единичны. К концу периода Алтын I, видимо, исчезает практика захоронения умерших в коллективных усыпальницах. Самым динамичным элементом погребального обряда является положение рук усопшего. Разнообразие вариантов этой важнейшей детали ритуала и их эволюция во времени является, видимо, отражением в погребальном обряде процессов становления на Алтын-депе ранжированного общества, усложнения его социальной иерархии (финальный энеолит — расцвет бронзового века) и её последующей деформации в конце среднего бронзового века. В этой системе социальной иерархии, как свидетельствуют погребальные ритуалы, равно как и наборы инвентаря, общественное положение женщин было весьма высоким. Они имели более широкий диапазон социальных статусов, чем мужчины, что во многом, видимо, определялось сферой семейно-брачных отношений.

Таблицы XXVIII–CII

Таблица XXVIII

Останки умерших, потревоженные в результате подхоронений или перезахоронений (двойные, тройные и коллективные погребения)

Половозрастная принадлежность умерших						Итого:	Ритуальная поза
М	Ж	В	П	Д	Мл.		
7, 47, 55, 110, 116, 117, 119, 120 (м?), 121, 131а, 176, 183, 207, 214, 219, 220а, 220в (м?), 223, 223а (м?), 223б, 227, 236, 238, 406, 420, 428, 537, 541, 542, 591, 592, 595, 596, 596а, 683, 773, 804, 809, 811, 889 (м?), 890, 905, 908 (м?), 909, 910, 913, 915, 916 (м?), 924	111–113, 115, 118, 122, 174, 175, 177а, 184 (ж?), 187 (ж?), 191–193, 215, 216, 218, 220б, 223в, 224–226, 230–233, 237, 238а, 340, 404/405, 419, 424, 425, 427, 511, 538, 540 (ж?), 593а, 594а, 621, 803, 805, 808, 810, 887, 888 (ж?), 890а, 891, 896–898, 914	5, 45, 46, 49, 51–54, 56, 61–65, 65а, 68–70, 73–80, 84–90, 84а–87а, 87б (в?), 88а–90а, 96–98, 114 (в?), 131, 132, 134–157, 159–168, 220г, 228, 229, 234, 334–339, 341–343, 354, 355, 487–493, 496–498, 501, 525, 527, 528, 535, 635, 652, 665–667, 670, 673–675, 686, 816, 902а, 923, 939 (в?)–944 (в?), 950, 951	182 (м?), 217 (ж), 407 (ж)–409 (ж), 526, 593 (ж), 594 (ж), 626 (ж), 807 (ж), 886а (ж), 895 (ж), 906 (ж), 906а (ж?), 906б	177, 182, 188, 213, 222, 222а, 403, 421, 422, 426, 429, 539, 549, 597, 597а, 685, 692, 806, 886б, 894, 907, 917, 922, 948	472, 624а, 772, 907а, 918, 920, 921	279	Не определена
(49: 43; 6 м?)	(52: 48; 4 ж?)	(132: 124; 8 в?)	15, вкл. 1 м?, 11 ж, 1 ж?	(24)	(7)		

Таблица XXIX

Умершие из разрушенных одиночных и двойных погребений

Сохранность погребений	Половозрастная принадлежность умерших					Итого:	Ритуальная поза
	М	Ж	В	Д	Мл.		
Нарушено в древности; отсутствуют череп и, судя по чертежу, кости рук	765/867 (м?)					1	Не определена
Нарушены в древности		199 (ж?)	83	71	530	4	
Разрушены в результате смыва культурного слоя			65б (в?), 83а, 836			3	
Повреждены при раскопках					654, 655	2	
Причины разрушения не указаны		239	42, 181д (в?)	284, 778 (ж?), 779	170а, 285, 612	9	
Всего:	1	2 (1; 1 ж?)	6 (4; 2 в?)	4, вкл. 1 ж?	6	19	

Таблица XXX

Разрозненные останки умерших, найденные вне коллективных, тройных и двойных погребений

Части скелетов	Половозрастная принадлежность умерших					Итого:	Ритуальная поза
	М	Ж	В	Д	Мл.		
Череп	268	850	328, 450, 508	391	715	7	Не определима
Фрагменты черепа		200	332	206, 856	204	5	
Череп и отдельные кости или их фрагменты		190 (ж?), 801 (ж?)	2126 (в?)	614 (ж?)	769	5	
Фрагменты черепа и костей				186	205	2	
Череп и скопление костей	278	95 (ж?)	312 (в?), 313 (в?), 349, 350, 466, 645	904	365	10	
Скопление костей		840	465, 661		394, 396, 657	6	
Отдельные кости			825	317 (д?), 725 (ж?)	484, 618	5	
Всего:	2	6 (3; 3 ж?)	14 (11; 3 в?)	8 (7, вкл. 2 ж?; 1 д?)	10	40	

Таблица XXXI

Погребенные, о ритуальных позах которых информация отсутствует

Половозрастной состав умерших						Итого:
М	Ж	В	П	Д	Мл.	
375	201 (ж?)	104, 416	212, 766 (м?), 767 (ж?)	58, 846, 106, 207а, 208–211, 579, 663, 720, 818 (д?), 871	22 (мл.?), 23 (мл.?), 856, 866, 181в (мл.?), 270, 276, 277, 287, 299, 319–321, 323, 324, 346–348, 373, 374, 376–378, 384/433, 392, 432, 434, 438, 441, 447, 458–464, 467, 468, 479–483, 485, 486, 499, 500, 514, 515, 517, 518, 523, 531–534, 536, 544 (мл.?), 545, 546, 547 (мл.?), 555, 556, 560, 561, 564 (мл.?), 565 (мл.?), 566–568, 581, 584, 586, 598, 602, 608, 611, 616, 629, 630–633, 639, 641, 649, 650, 679/680, 681, 696/697, 698, 699/700, 706–708, 716, 717, 726, 742, 746, 764, 785, 798, 802, 814, 815, 820–822, 826, 838а (мл.?), 846, 847, 855, 859, 865, 869, 877	139
1	1 ж?	2	3, вкл. 1 м?, 1 ж?	13: 12; 1 д?	119: 111; 8 мл.?	

Таблица XXXII

Погребенные, о ритуальных позах которых информация недостаточна

Информация о ритуальных позах, представленная в Каталоге	Половозрастной состав умерших			Итого:	Ритуальная поза
	М	Д	Мл.		
Скорченная	179	181, 263, 521, 902в, 902г	248, 254, 279, 280, 872, 902б	12	Не определима
На боку		659		1	Скорченная на боку; не определима
Скорченная на боку		242, 246,	243–245, 875, 876	7	Не определима
Всего:	1	8	11	20	

Таблица XXXIII

Корректировка ритуальных поз некоторых погребённых

№	Погребённые	Ритуальная поза	
		Каталог	Глава 4
1.	41 (д)	Ничком, с наклоном на правый бок (первоначально скорченное на правом боку?)	Ритуальная поза не определена
2.	221 (ж)	Грудная клетка в положении ничком.	
3.	327 (в)	Большая часть скелета находится за пределами раскопа, расчищены лишь кости согнутых в коленях ног.	
4.	444 (в)	Верхняя часть скелета находится за пределами раскопа, нижняя лежит в скорченном положении на правом боку.	
5, 6.	603 (ж), 603а (п: ж?)	На правом боку?, большая часть костей смещена.	
7, 8.	636 (д), 691/693 (ж)	Скорченная на правом боку?	
9.	634/637 (в)	Скорченная на правом боку?, большая часть костей смещена.	
10.	638 (в)	Скорченная на правом боку, череп и сдвинутые длинные кости.	
11.	900 (д)	Скорченная (на правом боку?, на спине?).	
12.	901 (д)	Скорченная (на спине?), ноги согнуты в коленях.	
13.	924а (ж)	Ноги согнуты в коленях?	

Таблица XXXIV

Погребённые, ритуальные позы которых установлены предположительно

Периоды	Ритуальные позы		Итого:
	II (скорченное положение на левом боку?)	IV (положение ничком с согнутыми в коленях ногами?)	
	Мл.	Мл.	
Ал. 0/Ал. 1		853	1
Ал. 2	903		1
Всего:	1	1	2

Таблица XXXV

Ритуальная поза I (скорченное положение на правом боку). Распределение погребённых по периодам

Периоды	М	Ж	В	П	Д	Мл.	Итого:
Позднее Ал. 0		109, 695 (40–50 л.) (2)	124 (1)				3
Позднее Ал. 0/Ал. 0	15 (зр), 749 (м?, стар.) (2: 1; 1 м?)	721 (22–25 л.) (1)	16, 759, 761, 762 (4)		848 (3–4 г.), 849 (1–2 г.), 760 (3)	653, 782 (2)	12
Ал. 0	362 (до 40 л.), 367 (55–65 л.), 755 (35–45 л.) (3)	361, 701 (17–18 л.), 713 (ж? 40–45 л.), 770 (25–35 л.), 866 (30–40 л.) (5)	170, 430, 456, 662, 664, 703, 748, 751, 752, 756, 793, 832, 834 (13)	40, 551 (п?), 563 (п?), 573 (ж, 14–15 л.), 734 (5: 3, вкл. 1 ж; 2 п?)	38, 169, 171–173, 181б, 202 (6–7 л.), 203 (2 г.), 259 (~1,5 г.), 300, 397, 423 (8–9 л.), 449, 524, 714 (ж, 9–10 л.), 800 (6–6,5 л.), 780 (м?, 6–7 л.) (17, вкл. 1 м?; 1 ж)	57, 286, 290, 305, 306, 381, 382, 395, 449, 768 781, 792, 799, 830, 831, 833 (15)	58
Ал. 0/Ал. 1	777 (20–25 л.) (1)	103, 775 (30–40 л.), 776 (ж? 20–25 л.) (3: 2; 1 ж?)	8, 17 (2)	10, 59 (п?) (2: 1; 1 п?)	105 (ж) (1 ж)	851 (1)	10

Периоды	М	Ж	В	П	Д	Мл.	Итого:
Ал. 1	180 (40–45 л.), 771 (20–25 л.) (2)	178 (25–30 л.) (1)	3, 158, 325, 357, 372, 660 (6)	578 (ж) (1 ж)	358 (1)	267, 301, 318, 710, 784, 788, 791 (7)	18
Ал. 1/Ал. 2	34 (взм), 262 (17–23 г., 30–40 л.), 590 (50–60 л.), 868 (м? > 50 л.), 881 (м? 25–30 л.) (5: 3; 2 м?)		44, 108, 363 (3)	880 (ж, 15–16 л.) (1 ж)			9
Ал. 2	399 (40–45 л.), 417 (20 л.) (2)	185 (ж?), 198 (17–18 л.), 393 (40–45 л.), 884 (25–35 л.) (4: 3; 1 ж?)	6, 18, 92, 351, 400, 401, 668, 669, 671 (9)	387 (п?) (1 п?)	257 (3–3,5 г.), 383, 414, 418 (6–7 л.), 882 (8–9 л.) (5)	30, 265, 273, 352, 366, 379, 388, 389, 390, 733, 856а (11)	32
Ал. 2/Ал. 3	251 (50–60 л., 60–70 л.) (1)	249 (20–25 л., 23–30 л.), 310 (2)	81, 91, 93, 345 (4)			364 (1)	8
Ал. 3	220 (25–30 л.) (1)	885 (23–25 л.) (1)	20, 130, 402, 412 (4)		445 (1)	442, 512, 712 (3)	10
Ал. 3/Ал. 4	107 (зр.) (1)	256 (16–20 л.), 398 (2)	255 (50–55 л.), 326, 330, 359, 520 (5)		181а, 331 (2)	435, 436 (2)	12
Ал. 4	902 (м? 30–35 л.) (1 м?)	126 (30–40 л.), 127 (50–55 л.), 627 (40–50 л.), 899 (40–45 л.), 947 (5)	494, 495а, 949 (3)	927, 952 (2)	495 (~10 л.), 601 (11–13 л.), 605 (5 л.) (3)	128, 129, 861, 863 (4)	18
Ал. 4/Ал. 5	625 (25–30 л.) (1)				552, 610 (ж, 10–13) (2, вкл. 1 ж)		3
Ал. 5	619/620 (20–22 г.) (1)	510, 543 (50–60 л.) (2)		622 (ж?, 12–14 л.) (1 ж?)		507, 576, 587, 589, 623, 624 (6)	10
Ал. 5/Ал. 6	643 (20–25 л.) (1)						1
Ал. 6		651 (1)				588, 640, 642, 687 (4)	5
Ал. 6/Ал. 7						682 (1)	1
Ал. 7	676 (40–50 л.), 690 (32–40 л.) (2)	677 (45–55 л.) (1)	796 (1)		678 (4–5 л.) (1)	647, 648, 729, 753, 794 (5)	10
Ал. 7/Ал. 8	743 (м? 40–50 л.) (1 м?)						1
Ал. 8	744 (20–25 л.) (1)	684 (40–45 л.), 828, 843 (~30 л.), 845 (55–60 л.) (4)	283, 932 (2)	728 (15–16 л.) (1)	745 (4–5 л.), 758, 844 (~8 л.) (3)	786, 817, 836 (3)	14
Ал. 8/Ал. 9	722 (40–45 л.), 841 (45–50 л.) (2)				911 (ж, 5–6 л.) (1 ж)		3
НМЗ IV		928, 933 (2)	929, 931, 934, 935, 937 (5)	945 (1)	930, 936, 938 (3)		11
Ал. 9	281 (50–60 л.), 739 (2)	738 (30–40 л.) (1)			282 (ж, 11–13 л.), 735 (2, вкл. 1 ж)		5
Ал. 10		723 (25–30 л.) (1)		294 (ж? 14–16 л.) (1 ж?)	291 (8–9 л.), 292 (ж? 10–11 л.), 293 (8–9 л.), 724 (6–7 л.) (4, вкл. 1 ж?)	295/308 (1)	7
Ал. 10/Ал. 11	189 (25–30 л.) (1)						1
Ал. 11						925, 926 (2)	2
Всего:	31 (26; 5 м?)	38 (35; 3 ж?)	62	16 (12, вкл. 3 ж, 2 ж?; 4 п?)	49 (вкл. 1 м?; 5 ж; 1 ж?)	68	264

Таблица XXXVI

Ритуальная поза II (скорченное положение на левом боку).
Распределение погребённых по периодам

Периоды	М	Ж	В	П	Д	Мл.	Итого:
Позднее Ал. 0					125 (1)		1
Позднее Ал. 0/Ал. 0		750 (30–35 л.) (1)				783 (1)	2
Ал. 0	307 (40–50 л.), 353 (50–60 л.) (2)	329 (зр.), 344 (35–45 л.), 569, 705 (30–40 л.) (4)	181г, 181е, 333 439, 440, 452, 519, 711 (8)	368 (м, 15–16 л.), 380 (ж, ~15 л.), 470 (п?), 570 (ж, 15–16 л.) (4: 1м, 2ж; 1 п?)	36, 100, 253 (1,5 г.), 260 (~1,5 г.), 410 (10–12 л.), 451 (1,5 г.), 580 (1–2 г.), 617 (6 л.), 718 (9–10 л.) (9)	288, 289, 297, 298, 369, 453, 454, 469, 471, 548, 554 (мл.?), 558, 559, 615, 732, 774, 860, 873, 878 (19: 18; 1 мл.?)	46
Ал. 0/Ал. 1		60 (1)	9, 212а (2)	829 (п?) (1 п?)	852 (~1,5 г.) (1)	2, 11, 854, 858 (4)	9
Ал. 1	719 (16–17 л.) (1)	272 (25–30 л., 20–30 л.), 356 (30–35 л.), 571 (40–45 л.), 879 (16–18 л.) (4)	370 (1)	13 (п?) (1 п?)	258 (6–7 л.), 266 (до 3 л.), 269 (2,5 г.) 274, 557 (5)	12 (мл.?), 14 (мл.?), 261, 275, 302, 303 709, 789, 790 (9: 7; 2 мл.?)	21
Ал. 1/Ал. 2	35 (зр.) (1)				240 (7,5–8 л., 9–11 л.) (1)		2
Ал. 2	196 (м? 30–40 л.) (1 м?)	247 (55–65 л., ~60 л.) (1)	24, 672 (2)	195 (12–13 л.) (1)	197 (7–8 л.) (1)	31, 33, 264, 385, 415, 787, 870 (7)	13
Ал. 2/Ал. 3	28 (взм.) (1)	250 (зр., 23–30 л.) (1)			72 (1)	386, 437 (2)	5
Ал. 3			94 (1)		874 (1,5 г.) (1)	874а (1)	3
Ал. 3/Ал. 4			66, 553 (2)		67 (1)		3
Ал. 4	130а (50–60 л.) (1)		82 (1)	946 (1)		476–478, 574, 575, 862, 864 (7)	10
Ал. 4/Ал. 5						504 (1)	1
Ал. 5		607 (40–50 л.) (1)		628 (14–15 л.) (1)	503, 522 (2)	505, 506, 509, 585, 599, 609, 613 (7)	11
Ал. 5/Ал. 6		689 (ж? 25–30 л.) (1 ж?)	644 (1)				2
Ал. 6					656, 688 (2 г.) (2)	600 (1)	3
Ал. 6/Ал. 7						646 (1)	1
Ал. 7					797 (7 л.) (1)	727, 730, 731, 737 (4)	5
Ал. 7/Ал. 8				529 (п?) (1 п?)			1
Ал. 8					839 (~7 л.) (1)	740, 812, 819, 837 (4)	5
Ал. 9		912 (зр.), 919 (зр.) (2)			795 (5 л.), 824 (2)	823, 835, 838 (3)	7
Ал. 10		296 (18–19 л.) (1)					1
Всего:	7 (6; 1 м?)	17 (16; 1 ж?)	18	10 (6, вкл. 1 м, 2 ж; 4 п?)	29	71 (68; 3 мл.?)	152

Таблица XXXVII

Ритуальная поза III (положение на спине с согнутыми в коленях ногами).
Распределение погребённых по периодам

Периоды	Ж	Д (ж?)	Мл. (ж?)	Всего:
Позднее Ал. 0			582 (1)	1
Позднее Ал. 0/Ал. 0	252 (30–35 л.), 473 (ж?), 763 (25–30 л.) (3: 2; 1 ж?)			3
Ал. 0	37 (ж? зр.), 315 (ж?), 371 (50 л.), 431 (ж?), 443 (ж?), 448, 702 (ж? 30–40 л.), 704 (ж? 30–40 л.) (8: 2; 6 ж?)	99, 411 (2)		10
Ал. 0/Ал. 1	1 (ж?) (1 ж?)		857 (1)	2
Ал. 1	133 (ж?), 271 (25–30 л.) (2: 1; 1 ж?)		562, 572 (2)	4
Ал. 1/Ал. 2	43 (ж?), 48, 50 (ж?, зр.), 56а (ж?) (4: 1; 3 ж?)			4
Ал. 2	19 (ж?), 194 (ж?), 413 (35–40 л.), 883 (30–35 л.) (4: 2; 2 ж?)	813 (ж, 4–4,5 л) (1 ж)	25, 29, 32 (3)	8
Ал. 2/Ал. 3	446 (ж?) (1 ж?)			1
Ал. 3	123 (16–18 л.), 235 (30–40 л.) (2)			2
Ал. 5			577 (1)	1
Ал. 6/Ал. 7	741 (45–50 л.) (1)			1
Ал. 7	694 (ж?) (1 ж?)		754 (1)	2
Ал. 7/Ал. 8	842 (~35 л.) (1)			1
Ал. 8		736 (ж, 11 л.) (1 ж)	747 (1)	2
Всего:	28 (12; 16 ж?)	4 (2 ж; 2)	10	42

Таблица XXXVIII

Ритуальная поза IV (положение ничком с согнутыми в коленях ногами).
Распределение погребённых по периодам

Периоды	М	Ж	В	Д	Мл.	Итого:
Позднее Ал. 0/ Ал. 0			475 (1)			1
Ал. 0	39 (стар?) (1)		360, 474, 502 (3)			4
Ал. 0/Ал. 1		455 (1)				1
Ал. 1			4 (1)			1
Ал. 1/Ал. 2				241 (3–4 г., 4–6 л.) (1)		1
Ал. 2					322 (1)	1
Ал. 3		886 (40–50 л.), 892 (ж? 25–30 л.), 893 (30–35 л.) (3: 2; 1 ж?)	21 (1)			4
Ал. 3/Ал. 4		516 (20 л.) (1)			457 (1)	2
Ал. 4				606 (5 л.) (1)		1
Ал. 4/Ал. 5				604 (5–6 л.) (1)		1
Ал. 7					757 (1)	1
Всего:	1	5 (4; 1 ж?)	6	3	3	18

Таблица XXXIX

Ритуальная поза V (положение сидя). Распределение погребённых по периодам

Периоды	М	В	П	Д	Мл.	Итого:
Ал. 0	583 (50–55 л.) (1)		550 (п?) (1 п?)			2
Ал. 1		309 (1)				1
Ал. 2					26, 27 (2)	2
Ал. 4					513 (1)	1
Ал. 7				658 (1)		1
Ал. 8		827 (1)				1
Всего:	1	2	1 (п?)	1	3	8

Таблица XL

Количественное и процентное распределение по периодам умерших, похороненных в различных ритуальных позах

Периоды	Количественное и процентное исчисление погребённых					Итого (100%):
	Ритуальная поза I	Ритуальная поза II	Ритуальная поза III	Ритуальная поза IV	Ритуальная поза V	
Позднее Ал. 0/Ал. 0	12 (66,7%)	2 (11,1%)	3 (16,7%)	1 (5,5%)		18
Ал. 0	58 (48,4%)	46 (38,3%)	10 (8,3%)	4 (3,3%)	2 (1,7%)	120
Ал. 0/Ал. 1	10 (45,5%)	9 (40,9%)	2 (9,1%)	1 (4,5%)		22
Ал. 1	18 (40%)	21 (46,7%)	4 (8,9%)	1 (2,2%)	1 (2,2%)	45
Ал. 1/Ал. 2	9 (56,3%)	2 (12,5%)	4 (25%)	1 (6,2%)		16
Ал. 2	32 (57,1%)	13 (23,2%)	8 (14,3%)	1 (1,8%)	2 (3,6%)	56
Ал. 2/Ал. 3	8 (57,1%)	5 (35,8%)	1 (7,1%)			14
Ал. 3	10 (52,6%)	3 (15,8%)	2 (10,5%)	4 (21,1%)		19
Ал. 3/Ал. 4	12 (70,6%)	3 (17,6%)		2 (11,8%)		17
Ал. 4	18 (60%)	10 (33,4%)		1 (3,3%)	1 (3,3%)	30
Ал. 5	10 (45,4%)	11 (50%)	1 (4,6%)			22
Ал. 7	10 (52,6%)	5 (26,3%)	2 (10,5%)	1 (5,3%)	1 (5,3%)	19
Ал. 8	14 (63,6%)	5 (22,7%)	2 (9,1%)		1 (4,6%)	22
Ал. 9	5 (41,7%)	7 (58,3%)				12
Всего:	226	142	39	17	8	432

Таблица XLI

Количественное и процентное распределение по периодам половозрастных групп умерших, похороненных в ритуальной позе I

Периоды	Половозрастные группы умерших						Итого:	Погребённые (100%), у которых определены ритуальные позы
	М	Ж	В	П	Д	Мл.		
Позднее Ал. 0/Ал. 0	1; 1 м? (11,2%)	1 (5,5%)	4 (22,2%)		3 (16,7%)	2 (11,2%)	12	18
Ал. 0	3 (2,5%)	5 (4,2%)	13 (10,8%)	3; 2 п? (4,2%)	17 (14,2%)	15 (12,5%)	58	120
Ал. 0/Ал. 1	1 (4,5%)	2; 1 ж? (13,7%)	2 (9,2%)	1; 1 п? (9,2%)	1 (4,5%)	1 (4,5%)	10	22
Ал. 1	2 (4,5%)	1 (2,2%)	6 (13,3%)	1 (2,2%)	1 (2,2%)	7 (15,6%)	18	45
Ал. 1/Ал. 2	3; 2 м? (31,4%)		3 (18,8%)	1 (6,2%)			9	16
Ал. 2	2 (3,6%)	3; 1 ж? (7,2%)	9 (16,1%)	1 п? (1,8%)	5 (8,9%)	11 (19,6%)	32	56
Ал. 2/Ал. 3	1 (7,1%)	2 (14,4%)	4 (28,6%)			1 (7,1%)	8	14
Ал. 3	1 (5,3%)	1 (5,3%)	4 (21,1%)		1 (5,3%)	3 (15,7%)	10	19
Ал. 3/Ал. 4	1 (5,8%)	2 (11,8%)	5 (29,6%)		2 (11,8%)	2 (11,8%)	12	17
Ал. 4	1 м? (3,3%)	5 (16,7%)	3 (10%)	2 (6,7%)	3 (10%)	4 (13,4%)	18	30
Ал. 5	1 (4,5%)	2 (9,2%)		1 (4,5%)		6 (27,3%)	10	22
Ал. 7	2 (10,4%)	1 (5,3%)	1 (5,3%)		1 (5,3%)	5 (26,2%)	10	19
Ал. 8	1 (4,5%)	4 (18,2%)	2 (9,2%)	1 (4,5%)	3 (13,7%)	3 (13,7%)	14	22
Ал. 9	2 (16,7%)	1 (8,2%)			2 (16,7%)		5	12
Всего:	25 (21; 4 м?)	32 (30; 2 ж?)	56	14 (10; 4 п?)	39	60	226	432

Таблица XLII

Количественное и процентное распределение по периодам
половозрастных групп умерших, похороненных в ритуальной позе II

Периоды	Половозрастные группы умерших						Итого:	Погребённые (100%), у которых определены ритуальные позы	
	М	Ж	В	П	Д	Мл.			
Позднее Ал. 0/Ал. 0		1 (5,5%)					1 (5,5%)	2	18
Ал. 0	2 (1,7%)	4 (3,3%)	8 (6,7%)	3; 1 п? (3,3%)	9 (7,5%)	18; 1 мл.? (15,8%)	46	120	
Ал. 0/Ал. 1		1 (4,5%)	2 (9,2%)	1 п? (4,5%)	1 (4,5%)	4 (18,2%)	9	22	
Ал. 1	1 (2,2%)	4 (8,9%)	1 (2,2%)	1 п? (2,2%)	5 (11,1%)	7; 2 мл.? (20%)	21	45	
Ал. 1/Ал. 2	1 (6,2%)				1 (6,2%)		2	16	
Ал. 2	1 м? (1,8%)	1 (1,8%)	2 (3,6%)	1 (1,8%)	1 (1,8%)	7 (12,5%)	13	56	
Ал. 2/Ал. 3	1 (7,1%)	1 (7,1%)			1 (7,1%)	2 (14,4%)	5	14	
Ал. 3			1 (5,3%)		1 (5,3%)	1 (5,3%)	3	19	
Ал. 3/Ал. 4			2 (11,8%)		1 (5,8%)		3	17	
Ал. 4	1 (3,3%)		1 (3,3%)	1 (3,3%)		7 (23,4%)	10	30	
Ал. 5		1 (4,5%)		1 (4,5%)	2 (9,2%)	7 (31,8%)	11	22	
Ал. 7					1 (5,3%)	4 (21%)	5	19	
Ал. 8					1 (4,5%)	4 (18,2%)	5	22	
Ал. 9		2 (16,7%)			2 (16,7%)	3 (25%)	7	12	
Всего:	7 (6; 1 м?)	15	17	9 (6; 3 п?)	26	68 (65; 3 мл.?)	142	432	

Таблица XLIII

Количественное и процентное распределение по периодам
половозрастных групп умерших, похороненных в ритуальной позе III

Периоды	Половозрастные группы умерших			Итого:	Погребённые (100%), у которых определены ритуальные позы
	Ж	Д (ж?)	Мл. (ж?)		
Позднее Ал. 0/Ал. 0	2; 1 ж? (16,7%)			3	18
Ал. 0	2; 6 ж? (6,7%)	2 (1,7%)		10	120
Ал. 0/Ал. 1	1 ж? (4,5%)		1 (4,5%)	2	22
Ал. 1	1; 1 ж? (4,5%)		2 (4,5%)	4	45
Ал. 1/Ал. 2	1; 3 ж? (25%)			4	16
Ал. 2	2; 2 ж? (7,2%)	1 ж (1,8%)	3 (5,4%)	8	56
Ал. 2/Ал. 3	1 ж? (7,1%)			1	14
Ал. 3	2 (10,4%)			2	19
Ал. 5			1 (4,5%)	1	22
Ал. 7	1 ж? (5,3%)		1 (5,3%)	2	19
Ал. 8		1 ж (4,5%)	1 (4,5%)	2	22
Всего:	26 (10; 16 ж?)	4 (2 ж; 2)	9	39	373

Таблица XLIV

Количественное и процентное распределение по периодам половозрастных групп умерших, похороненных в ритуальной позе IV

Периоды	Половозрастные группы умерших					Итого:	Погребённые (100%), у которых определены ритуальные позы
	М	Ж	В	Д	Мл.		
Позднее Ал. 0/Ал. 0			1 (5,5%)			1	18
Ал. 0	1 (0,8%)		3 (2,5%)			4	120
Ал. 0/Ал. 1		1 (4,5%)				1	22
Ал. 1			1 (2,2%)			1	45
Ал. 1/Ал. 2				1 (6,2%)		1	16
Ал. 2					1 (1,5%)	1	56
Ал. 3		2; 1 ж? (15,7%)	1 (5,3%)			4	19
Ал. 3/Ал. 4		1 (5,8%)			1 (5,8%)	2	17
Ал. 4				1 (3,3%)		1	30
Ал. 7					1 (5,3%)	1	19
Всего:	1	5 (4; 1 ж?)	6	2	3	17	432

Таблица XLV

Количественное и процентное распределение по периодам половозрастных групп умерших, похороненных в ритуальной позе V

Периоды	Половозрастные группы умерших					Итого:	Погребённые (100%), у которых определены ритуальные позы
	М	В	П	Д	Мл.		
Ал. 0	1 (0,8%)		1 (0,8%)			2	120
Ал. 1		1 (2,2%)				1	45
Ал. 2					2 (3,6%)	2	56
Ал. 4					1 (3,3%)	1	30
Ал. 7				1 (5,3%)		1	19
Ал. 8		1 (4,5%)				1	22
Всего:	1	2	1 п?	1	3	8	292

Таблица XLVI

Количественное и процентное распределение половозрастных групп умерших по ритуальным позам

Половозрастные группы	Ритуальные позы				
	I	II	III	IV	V
М	26; 5 м? (11,7%)	6; 1 м? (4,6%)		1 (5,5%)	1 (12,5%)
Ж	35; 3 ж? (14,4%)	16; 1 ж? (11,2%)	12; 16 ж? (66,7%)	4; 1 ж? (27,7%)	
В	62 (23,5%)	18 (11,8%)		6 (33,4%)	2 (25%)
П	12; 4 п? (6%)	6; 4 п? (6,6%)			1 п? (12,5%)
Д	49 (18,7%)	29 (19,1%)	2 ж; 2 ж? (9,5%)	3 (16,7%)	1 (12,5%)
Мл.	68 (25,7%)	68; 3 мл.? (46,7%)	10 ж? (23,8%)	3 (16,7%)	3 (37,5%)
Всего (100%):	264	152	42	18	8

Периоды	Варианты ритуальной позы I (скорченное положение на правом боку)											Итого го:	
	1	1?	2А–2В	2А?, 2Б?	3А–3Г	3А?, 3Г?	4	4?	5	6	7		7?
Ал. 3/Ал. 4	м: 107 (зр); ж: 256 (16–20 л.) (2)	в: 255 (50–55 л.) (1)	ж: 398 (2А) (1)				в: 326 (1)					д: 331 (1)	6
Ал. 4	в: 494 (1)				ж: 126 (30–40 л.) (3А); 3В[д: 495 (~10 л.), 601 (11–13 л.)] (3)		ж: 627 (40–50 л.), 899 (40–45 л.) (2)						6
Ал. 4/Ал. 5	м: 625 (25–30 л.) (1)			д: 552 (2Б?) (1)									2
Ал. 5	п: 622 (ж?, 12–14 л.) (1)		м: 619/620 (20–22 г.) (2А) (1)										2
Ал. 5/Ал. 6	м: 643 (20–25 л.) (1)												1
Ал. 7	м: 676 (40–50 л.); ж: 677 (45–55 л.) (2)	м: 690 (32–40 л.) (1)	в: 796 (2А) (1)										4
Ал. 7/Ал. 8	м?: 743 (40–50 л.) (1)												1
Ал. 8	м: 744 (20–25 л.); п: 728 (15–16 л.) (2)	в: 932; д: 745 (4–5 л.) (2)	в: 283 (2А) (1)		ж: 828 (3А), 843 (~30 л.) (3Б) (2)								7
Ал. 8/Ал. 9			м: 722 (40–45 л.) (2А) (1)			м: 841 (45–50 л.) (3А?) (1)							2
НМЗ IV		в: 934, 935, 937; д: 936, 938 (5)											5
Ал. 9	м: 281 (50–60 л.) (1)		д: 282 (ж, 11–13 л.) (2Б) (1)			ж: 738 (30–40 л.) (3Г?) (1)							3
Ал. 10		д: 292 (ж?, 10–11 л.) (1)	ж: 723 (25–30 л.) (2Б) (1)			д: 291 (8–9 л.) (3Г?) (1)							3
Ал. 11										мл.: 926 (1)			1
Всего:	15 (7 м; 1 м?; 2 ж; 2 в; 2 п., вкл. 1 ж?; 1 д)	35 (3 м; 3 ж; 16 в; 2 п., вкл. 1 ж; 1 п?; 6 д, вкл. 1 ж?; 4 мл.)	12 (4 м; 2 ж; 5 в; 1 д; ж)	2 (1 в; 1 д)	16 (1 м; 1 м?; 6 ж; 3 в; 2 п; ж; 3 д)	9 (2 м; 1 ж; 4 в; 1 п; 1 д)	10 (2 м; 1 м?; 4 ж; 1 в; 2 д)	6 (2 в; 1 п?; 3 д)	1 мл.	1 мл.	1 в	4 (1 м?; 1 в; 2 д)	112

Таблица XLIX

Варианты ритуальной позы II. Распределение погребённых по периодам

Периоды	Варианты ритуальной позы II (скорченное положение на левом боку)										Ито го:	
	8	8?	9	9?	10А–10В, 10Д	10А?, 10Г?	11А, 11Б	11А?	12	13?		
Позднее Ал. 0		д: 125 (1)										1
Позднее Ал. 0/Ал. 0					ж: 750 (30–35 л.) (10Д) (1)							1
Ал. 0	м: 307 (40–50 л.); ж: 344 (35–45 л.), 705 (30–40 л.); в: 439 (4)	м: 353 (50–60 л.); ж: 569; п: 570 (ж, 15–16 л.); п?: 470; д: 100, 451 (1,5 г.); мл.: 288, 298 (8)					11А [ж: 329 (зр.); п: 380 (ж, ~15 л.)]; д: 718 (9–10 л.) (3)		д: 617 (6 л.) (1)	мл.: 297 (1)		17
Ал. 0/Ал. 1								ж: 60; в: 9; п?: 829; мл.: 11 (4)				4
Ал. 1	в: 370 (1)	д: 258 (6–7 л.), 274 (2)	ж: 272 (20–30 л., 25–30 л.), 879 (16–18 л.) (2)	п?: 13; д: 557 (2)			11А [м: 719 (16–17 л.); ж: 356 (30–35 л.)] (2)			ж: 571 (40–45 л.) (1)		10
Ал. 1/Ал. 2					д: 240 (7,5–8 л., 9–11 л.) (10А) (1)		м: 35 (зр.) (11Б). (1)					2
Ал. 2	ж: 247 (55–65 л., ~60 л.) (1)							в: 24 (1)				2
Ал. 2/Ал. 3		ж: 250 (зр., 23–30 л.); д: 72; мл.: 437 (3)		м: 28 (взм.) (1)								4
Ал. 3					в: 94 (10Б) (1)							1
Ал. 3/Ал. 4	в: 553 (1)	в: 66; д: 67 (2)										3
Ал. 4					м: 130а (50–60 л.) (10В) (1)	п: 946 (10А?) (1)						2
Ал. 5	ж: 607 (40–50 л.); д: 503 (2)		п: 628 (14–15 л.) (1)									3
Ал. 5/Ал. 6				ж?: 689 (25–30 л.) (1)	в: 644 (10А) (1)							2
Ал. 7						мл.: 730 (10Г?) (1)	д: 797 (7 л.) (11А) (1)					2
Ал. 9	ж: 912 (зр.), 919 (зр.) (2)					мл.: 835 (10А?) (1)						3
Ал. 10			ж: 296 (18–19 л.) (1)									1
Всего:	11 (1 м; 6 ж; 3 в; 1 д)	16 (1 м; 2 ж; 1 в; 1 п (ж); 1 п?: 7 д; 3 мл.)	4 (3 ж; 1 п)	4 (1 м; 1 ж?: 1 п?: 1 д)	5 (1 м; 1 ж; 2 в; 1 д)	3 (1 п; 2 мл.)	7 (2 м; 2 ж; 1 п (ж); 2 д)	5 (1 ж; 2 в; 1 п?: 1 мл.)	1 д	2 (1 ж; 1 мл.)		58

Таблица L

Варианты ритуальной позы III.
Распределение погребённых по периодам

Периоды	Варианты ритуальной позы III (положение на спине с согнутыми в коленях ногами)								Итого:	
	14А–14В	15	16А, 16Б	16А?	17А, 17Б	18	18?	19?		
Позднее Ал. 0/Ал. 0						ж: 252 (30–35 л.), 763 (25–30 л.); ж?: 473 (3)				3
Ал. 0	ж?: 315 (14В) (1)			ж?: 37 (зр.); д: 411 (ж?) (2)	ж?: 443 (17Б), 704 (30–40 л.) (17А) (2)	ж: 371 (50 л.), 448; ж?: 702 (30–40 л.) (3)	ж?: 431 (1)			9
Ал. 0/Ал. 1				ж?: 1 (1)						1
Ал. 1			ж.: 271 (25–30 л.) (16А) (1)							1
Ал. 2	д: 813 (ж, 4–4,5 г.) (14А); мл.: 32 (ж?) (14Б) (2)		ж.: 413 (35–40 л.) (16А) (1)			ж: 883 (30–35 л.); ж?: 19 (2)				5
Ал. 2/Ал. 3			ж?: 446 (16А) (1)							1
Ал. 6/Ал. 7	ж: 741 (45–50 л.) (14А) (1)									1
Ал. 7			ж?: 694 (16Б) (1)							1
Ал. 7/Ал. 8		ж: 842 (~ 35 л.) (1)								1
Ал. 8						д: 736 (ж, 11 л.) (1)		мл: 747 (ж?) (1)		2
Всего:	4 (1 ж; 1 ж?: 1 д; ж; 1 мл.: ж?)	1 ж	4 (2 ж; 2 ж?)	3 (2 ж?: 1 д; ж?)	2 ж?	9 (5 ж; 3 ж?: 1 д; ж)	1 ж?	1 мл. (ж?)		25

Таблица LI

Варианты ритуальных поз IV и V.
Распределение погребённых по периодам

Периоды	Варианты ритуальной позы IV (положение ничком с согнутыми в коленях ногами)						Итого:	Вариант ритуальной позы V (положение сидя) 24	Итого:
	20	20?	21	21?	22	23			
Позднее Ал. 0/Ал. 0			в: 475. (1)				1		
Ал. 0	в: 474, 502 (2)						2		
Ал. 1	в: 4 (1)						1		
Ал. 1/Ал. 2				д: 241 (3–4 л., 4–6 л.) (1)			1		
Ал. 3		в: 21. (1)	ж: 886 (40–50 л.); ж?: 892 (25–30 л.) (2)		ж: 893 (30–35 л.) (1)		4		
Ал. 4/Ал. 5						д: 604 (5–6 л.) (1)	1		
Ал. 8								в: 827 (1)	1
Всего:	3 в	1 в	3 (1 ж; 1 ж?: 1 в)	1 д	1 ж	1 д	10	1 в	1

Таблица LII

Распределение вариантов ритуальных поз по строительным периодам и культурно-хронологическим этапам

Культурно-хронологические этапы	Периоды	Варианты ритуальных поз	Количество вариантов		
			Периоды	Культурно-хронологические этапы	Группы культурно-хронологических этапов
Позднее НМЗ V	Позднее Алтын 0	1, 8	2	18	2
	Позднее Алтын 0/ Алтын 0	1,3А, 3Г, 4, 7, 8, 10Д, 18, 21	9		9
	Алтын 0	1, 2А, 3А, 3Г, 4, 7, 8, 11А, 12, 13, 14В, 16А, 17А, 17Б, 18, 20, 21	17		28
Позднее НМЗ V/ среднее НМЗ V	Алтын 0/ Алтын 1	1, 2А, 3А, 3Г, 4, 7, 8, 11А, 13, 16А, 18, 20, 21	13		
Среднее НМЗ V	Алтын 1	1, 2А, 2Б, 3А, 3Б, 3Г, 4, 7, 8, 9, 11А, 13, 16А, 18, 20, 21	16		
	Алтын 1/ Алтын 2	1, 2А, 2Б, 3А, 3Б, 3Г, 4, 7, 8, 9, 10А, 11А, 11Б, 16А, 18, 20, 21	17		
	Алтын 2	1, 2А, 2Б, 3А, 3Б, 3В, 3Г, 4, 5, 7, 8, 9, 10А, 11А, 14А, 14Б, 16А, 18, 20, 21	20		
Среднее НМЗ V/ раннее НМЗ V	Алтын 2/ Алтын 3	1, 2А, 2Б, 3А, 3Б, 3В, 3Г, 4, 7, 8, 9, 10А, 11А, 14А, 16А, 18, 20, 21	18	20	
Раннее НМЗ V	Алтын 3	1, 2А, 2Б, 3А, 3Б, 3В, 3Г, 4, 7, 8, 9, 10А, 10Б, 11А, 14А, 18, 20, 21, 22	19	16	
Раннее НМЗ V/ позднее НМЗ IV	Алтын 3/ Алтын 4	1, 2А, 2Б, 3А, 3Б, 3В, 3Г, 4, 7, 8, 9, 10А, 11А, 14А, 18	15		
Позднее НМЗ IV	Алтын 4	1, 2А, 2Б, 3А, 3Б, 3В, 3Г, 4, 8, 9, 10А, 10В, 11А, 14А, 18	15		
Позднее НМЗ IV/ среднее НМЗ IV	Алтын 4/ Алтын 5	1, 2А, 2Б, 3А, 3Б, 3Г, 8, 9, 10А, 11А, 14А, 18, 23	13	13	
Среднее НМЗ IV	Алтын 5	1, 2А, 2Б, 3А, 3Б, 3Г, 8, 9, 10А, 11А, 14А, 18	12		
	Алтын 5/ Алтын 6	1, 2А, 2Б, 3А, 3Б, 3Г, 8, 9, 10А, 11А, 14А, 18	12		
Среднее НМЗ IV/ раннее НМЗ IV	Алтын 6/ Алтын 7	1, 2А, 2Б, 3А, 3Б, 3Г, 8, 9, 10А, 11А, 14А, 18	12	17	
Раннее НМЗ IV	Алтын 7	1, 2А, 2Б, 3А, 3Б, 3Г, 8, 9, 10А, 10Г, 11А, 16Б, 18	13		
	Алтын 7/ Алтын 8	1, 2А, 2Б, 3А, 3Б, 3Г, 8, 9, 10А, 15, 18	11		
	Алтын 8	1, 2А, 2Б, 3А, 3Б, 3Г, 8, 9, 10А, 18, 19, 24	12		
Раннее НМЗ IV/ позднее НМЗ III	Алтын 8/ Алтын 9	1, 2А, 2Б, 3А, 3Г, 8, 9, 10А	8	9	
Позднее НМЗ III	Алтын 9	1, 2Б, 3Г, 8, 9, 10А	6		
	Алтын 10	1, 2В, 3Г, 9	4		
НМЗ III	Алтын 11	6	1	1	1

Таблица LIII

Корреляция половозрастных групп умерших и вариантов ритуальных поз

Половозрастные группы	Варианты ритуальных поз					Итого:
	I	II	III	IV	V	
М	1, 2А, 3А, 4, 7 (5)	8, 9, 10В, 11А, 11Б (5)				10
Ж	1, 2А, 2В, 3А, 3Б, 3В, 3Г, 4 (8)	8, 9, 10Д, 11А, 13 (5)	14А, 14В, 15, 16А, 16Б, 17А, 17Б, 18 (8)	21, 22 (2)		23
В	1, 2А, 2Б, 3А, 3В, 4, 7 (7)	8, 10А, 10Б, 11А (4)		20, 21 (2)	24 (1)	14
П	1, 3А, 3Б, 3Г, 4 (5)	8, 9, 10А, 11А (4)				9
Д	1, 2Б, 3В, 3Г, 4, 7 (6)	8, 9, 10А, 11А, 12 (5)	14А, 16А, 18 (3)	21, 23 (2)		16
Мл.	1, 5, 6 (3)	8, 10А, 10Г, 11А, 13 (5)	14Б, 19 (2)			10

Таблица LIV

Корреляция половозрастных групп умерших и некоторых вариантов ритуальных поз, являющихся зеркальным отображением друг друга

Половозрастные группы	Варианты ритуальных поз					
	1	8	4	11А	5	12
М	22%	7,4%	18,8%	9,1%		
Ж	10%	29,6%	25%	27,2%		
В	36%	14,9%	18,8%	18,2%		
П	10%	7,4%	6,2%	18,2%		
Д	14%	29,6%	31,2%	18,2%		100%
Мл.	8%	11,1%		9,1%	100%	

Таблица LV

Распределение по периодам погребённых с различной скорченностью тел

Периоды	Скорченность тела			Ито-го:
	Сильная	Средняя	Слабая	
Позднее Ал. 0			в: 124 (1)	1
Позднее Ал. 0/ Ал. 0	ж?: 473 (1)	м?: 749 (стар.); ж: 252 (30–35 л.), 763 (25–30 л.); в: 475, 762; мл.: 653 (6)	ж: 750 (30–35 л.); в: 759, 761 (3)	10
Ал. 0	м:307 (40–50 л.), 353 (50–60 л.); в: 440, 474, 664; п?: 470, 563; д: 451 (1,5 г.), 714 (ж, 9–10 л.) (9)	м: 362 (до 40 л.), 367 (55–65 л.); ж: 329 (зр.), 344 (35–45 л.), 371 (50 л.), 448, 866 (30–40 л.); ж?: 713 (40–45 л.); в: 439, 456, 519, 751, 752; п: 368 (м, 15–16 л.), 380 (ж, ~15 л.); д: 300, 449, 617 (6 л.), 718 (9–10 л.), 800 (6–6,5 л.); мл.: 288, 289, 297, 298 (24)	ж?: 315, 704 (30–40 л.); в: 502; п: 573 (ж, 14–15 л.) (4)	37
Ал. 0/Ал. 1	ж: 455 (1)	м:777 (20–25 л.); ж:775 (30–40 л.); п:10; мл. 11 (4)	в: 9 (1)	6
Ал. 1	в:660; мл. 788 (2)	м:719 (16–17 л.), 771 (20–25 л.); ж: 356 (30–35 л.), 879 (16–18 л.); в: 325, 357, 370; д: 269 (~2,5 г.) (8)	м: 180 (40–45 л.); ж: 271 (25–30 л.); в: 3, 4; п: 578 (ж); д: 557 (6)	16
Ал. 1/Ал. 2	М?: 881 (25–30 л.) (1)	м: 34 (взм), 35 (зр.); п: 880 (ж,15–16 л.); д: 240 (7,5–8 л., 9–11 л.), 241 (3–4 г., 4–6 л.) (5)	в: 44 (1)	7
Ал. 2	ж: 247 (55–65 л., ~60 л.), 883 (30–35 л.); в: 24; д:882 (8–9 л.); мл.: 29 (ж?), 32 (ж?), 787 (7)	ж: 393 (40–45 л.), 413 (35–40 л.); в: 6, 18, 351, 672; д: 257 (3–3,5 г.), 414; мл.: 30, 31 (10)	ж?: 19, 194 (2)	19
Ал. 2/Ал. 3		ж?: 446; в: 81, 444 (3)	ж: 250 (зр., 23–30 л.) (1)	4
Ал. 3	ж: 893 (30–35 л.) (1)	м: 220 (25–30 л.); ж: 123 (16–18 л.), 885 (23–25 л.); в: 20, 94 (5)	ж?: 892 (25–30 л.); в: 21 (2)	8
Ал. 3/Ал. 4	м:107 (зр.); в: 553 (2)	ж: 398; в: 255 (50–55 л.), 326, 520 (4)		6
Ал. 4	в: 82 (1)	м: 130а (50–60 л.); ж: 126 (30–40 л.), 899 (40–45 л.), 947; в: 494, 949; д: 495 (~10 л.), 601 (11–13 л.), 606 (5 л.) (9)		10
Ал. 4/Ал. 5	д: 604 (5–6 л.) (1)	м: 625 (25–30 л.) (1)		2
Ал. 5		м: 619/620 (20–22 г.); ж: 510, 543 (50–60 л.), 607 (40–50 л.); п: 628 (14–15 л.); д: 503 (6)		6
Ал. 5/Ал. 6		м: 643 (20–25 л.); в: 644 (2)		2
Ал. 6	д: 656 (1)	ж: 651 (1)		2
Ал. 6/Ал. 7		ж: 741 (45–50 л.) (1)		1
Ал. 7	м: 690 (32–40 л.); ж: 677 (45–55 л.); в: 796; мл.: 729 (4)	м: 676 (40–50 л.); ж?: 694; д: 797 (7 л.) (3)		7
Ал. 7/Ал. 8		ж: 842 (~35 л.) (1)		1
Ал. 8	ж: 843 (~30 л.); д: 736 (ж, 11 л.), 745 (4–5 л.) (3)	м: 744 (20–25 л.); ж: 828, 845 (55–60 л.); в: 283, 827; п: 728 (15–16 л.); д: 758, 839 (~7 л.), 844 (~8 л.) (9)		12
Ал. 8/Ал. 9		м: 841 (45–50 л.) (1)	м: 722 (40–45 л.) (1)	2
Ал. 9		м: 739; ж: 738 (30–40 л.), 912 (зр.); д: 284; мл. 835 (5)	м: 281 (50–60 л.) (1)	6
Ал. 10		ж: 723 (25–30 л.); п: 294 (ж?, 14–16 л.); д: 292 (ж?, 10–11 л.), 293 (8–9 л.) (4)	ж: 296 (18–19 л.) (1)	5
Ал. 11	мл.: 926 (1)			1
Всего:	35 (4 м; 1 м?; 6 ж; 1 ж?; 8 в; 2 п?; 7 д, вкл. 2 ж; 6 мл., вкл. 2 ж?)	112 (16 м; 1 м?; 29 ж; 3 ж?; 26 в; 7 п, вкл. 1 м, 2 ж, 1 ж?; 21 д, вкл. 1 ж?; 9 мл.)	24 (3 м; 4 ж; 5 ж?; 9 в; 2 п: ж; 1 д)	171

Таблица LVI

Количественное и процентное распределение по периодам умерших, имеющих различную скорченность тел

Периоды	Количественное и процентное исчисление погребённых			Итого (100%):
	Сильная скорченность	Средняя скорченность	Слабая скорченность	
Позднее Ал. 0/Ал. 0	1 (10%)	6 (60%)	3 (30%)	10
Ал. 0	9 (24,3%)	24 (64,9%)	4 (10,8%)	37
Ал. 0/Ал. 1	1 (16,7%)	4 (66,6%)	1 (16,7%)	6
Ал. 1	2 (12,5%)	8 (50%)	6 (37,5%)	16
Ал. 1/Ал. 2	1 (14,3%)	5 (71,4%)	1 (14,3%)	7
Ал. 2	7 (36,8%)	10 (52,7%)	2 (10,5%)	19
Ал. 3	1 (12,5%)	5 (62,5%)	2 (25%)	8
Ал. 3/Ал. 4	2 (33,4%)	4 (66,6%)		6
Ал. 4	1 (10%)	9 (90%)		10
Ал. 5		6 (100%)		6
Ал. 7	4 (57,1%)	3 (42,9%)		7
Ал. 8	3 (25%)	9 (75%)		12
Ал. 9		5 (83,3%)	1 (16,7%)	6
Ал. 10		4 (80%)	1 (20%)	5
Всего:	32	102	21	155

Таблица LVII

Количественное и процентное распределение по периодам половозрастных групп умерших, имеющих сильную скорченность тел

Периоды	Половозрастные группы умерших						Итого:	Погребённые (100%), у которых определена скорченность
	М	Ж	В	П	Д	Мл.		
Позднее Ал. 0/Ал. 0		1 ж? (10%)					1	10
Ал. 0	2 (5,4%)		3 (8,2%)	2 п? (5,4%)	2 (5,4%)		9	37
Ал. 0/Ал. 1		1 (16,6%)					1	6
Ал. 1			1 (6,3%)			1 (6,3%)	2	16
Ал. 1/Ал. 2	1 м? (14,3%)						1	7
Ал. 2		2 (10,5%)	1 (5,3%)		1 (5,3%)	3 (15,8%)	7	19
Ал. 3		1 (12,5%)					1	8
Ал. 3/Ал. 4	1 (16,7%)		1 (16,7%)				2	6
Ал. 4			1 (10%)				1	10
Ал. 7	1 (14,3%)	1 (14,3%)	1 (14,3%)			1 (14,3%)	4	7
Ал. 8		1 (8,3%)			2 (16,7%)		3	12
Всего:	5 (4; 1 м?)	7 (6; 1 ж?)	8	2 п?	5	5	32	138

Таблица LVIII

Количественное и процентное распределение по периодам половозрастных групп умерших, имеющих среднюю скорченность тел

Периоды	Половозрастные группы умерших						Итого:	Погребённые (100%), у которых определена скорченность
	М	Ж	В	П	Д	Мл.		
Позднее Ал. 0 / Ал. 0	1 м? (10%)	2 (20%)	2 (20%)			1 (10%)	6	10
Ал. 0	2 (5,4%)	5; 1 ж? (16,2%)	5 (13,5%)	2 (5,4%)	5 (13,5%)	4 (10,8%)	24	37
Ал. 0 / Ал. 1	1 (16,7%)	1 (16,7%)		1 (16,7%)		1 (16,7%)	4	6
Ал. 1	2 (12,5%)	2 (12,5%)	3 (18,4%)		1 (6,3%)		8	16
Ал. 1 / Ал. 2	2 (28,6%)			1 (14,3%)	2 (28,5%)		5	7
Ал. 2		2 (10,5%)	4 (21,1%)		2 (10,5%)	2 (10,5%)	10	19
Ал. 3	1 (12,5%)	2 (25%)	2 (25%)				5	8
Ал. 3 / Ал. 4		1 (16,6%)	3 (50%)				4	6
Ал. 4	1 (10%)	3 (30%)	2 (20%)		3 (30%)		9	10
Ал. 5	1 (16,6%)	3 (50%)		1 (16,7%)	1 (16,7%)		6	6
Ал. 7	1 (14,3%)	1 ж? (14,3%)			1 (14,2%)		3	7
Ал. 8	1 (8,3%)	2 (16,7%)	2 (16,7%)	1 (8,3%)	3 (25%)		9	12
Ал. 9	1 (16,7%)	2 (33,2%)			1 (16,7%)	1 (16,7%)	5	6
Ал. 10		1 (20%)		1 (20%)	2 (40%)		4	5
Всего:	14 (13; 1 м?)	28 (26; 2 ж?)	23	7	21	9	102	155

Таблица LIX

Количественное и процентное распределение по периодам половозрастных групп умерших, имеющих слабую скорченность тел

Периоды	Половозрастные группы умерших					Итого:	Погребённые (100%), у которых определена скорченность
	М	Ж	В	П	Д		
Позднее Ал. 0 / Ал. 0		1 (10%)	2 (20%)			3	10
Ал. 0		2 ж? (5,4%)	1 (2,7%)	1 (2,7%)		4	37
Ал. 0 / Ал. 1			1 (16,6%)			1	6
Ал. 1	1 (6,3%)	1 (6,3%)	2 (12,5%)	1 (6,3%)	1 (6,3%)	6	16
Ал. 1 / Ал. 2			1 (14,3%)			1	7
Ал. 2		2 ж? (10,5%)				2	19
Ал. 3		1 ж? (12,5%)	1 (12,5%)			2	8
Ал. 9	1 (16,7%)					1	6
Ал. 10		1 (20%)				1	5
Всего:	2	8	8	2	1	21	114

Таблица LX

Количественное и процентное распределение половозрастных групп умерших в соответствии со скорченностью тел

Половозрастные группы	Скорченность тел		
	Сильная	Средняя	Слабая
М	4; 1 м? (14,3%)	16; 1 м? (15,3%)	3 (12,5%)
Ж	6; 1 ж? (20%)	29; 3 ж? (28,6%)	4; 5 ж? (37,5%)
В	8 (22,9%)	26 (23,2%)	9 (37,5%)
П	2 п? (5,7%)	7 (6,2%)	2 (8,3%)
Д	7 (20%)	21 (18,7%)	1 (4,2%)
Мл.	6 (17,1%)	9 (8%)	–
Всего (100%):	35	112	24

Таблица LXI

Корреляция половозрастных групп умерших и скорченности тел

Половозрастные группы	Скорченность тел			Итого (100%):
	Сильная	Средняя	Слабая	
М	4; 1 м? (20%)	16; 1 м? (68%)	3 (12%)	25
Ж	6; 1 ж? (14,6%)	29; 3 ж? (66,7%)	4; 5 ж? (18,7%)	48
В	8 (18,6%)	26 (60,5%)	9 (20,9%)	43
П	2 п? (18,2%)	7 (63,6%)	2 (18,2%)	11
Д	7 (24,1%)	21 (72,4%)	1 (3,5%)	29
Мл.	6 (40%)	9 (60%)	—	15

Таблица LXII

Распределение по периодам погребённых, ориентированных в юго-западном секторе (Ю, ЮЮЗ)

Периоды	Ю					Итого:	ЮЮЗ					Итого:
	М	Ж	В	Д	Мл.		М	Ж	В	Д	Мл.	
Позднее Ал. 0/Ал. 0											782 (1)	1
Ал. 0			751 (1)	172, 173, 260 (3)		4		448 (1)	752 (1)	800 (6–6,5 л.) (1)		3
Ал. 0/Ал. 1					2 (1)	1		1 (ж?) (1 ж?)				1
Ал. 1/Ал. 2							35 (зр.) (1)					1
Ал. 2		247 (55–65 л., ~60 л.) (1)			26, 385, 415 (3)	4						
Ал. 2/Ал. 3				72 (1)	437 (1)	2						
Ал. 3			94 (1)			1		886 (40–50 л.) (1)				1
Ал. 3/Ал. 4	107 (зр.) (1)				435 (1)	2			66 (1)	67 (1)		2
Ал. 4	130а (50–60 л.) (1)				478, 863, 875 (3)	4						
Ал. 5					577 (ж?), 623 (2: 1; 1 ж?)	2					599 (1)	1
Ал. 7					737, 757 (2)	2				797 (7 л.) (1)		1
Ал. 9					285 (1)	1						
Ал. 10/Ал. 11										186 (1)		1
Всего:	2	1	2	4	14 (вкл. 1 ж?)	23	1	3 (2; 1 ж?)	2	4	2	12

Таблица LXIII

Распределение по периодам погребённых, ориентированных в юго-западном секторе (ЮЗ, ЗЮЗ)

Периоды	ЮЗ					Ито- го:	ЗЮЗ				Ито- го:
	М	Ж	В	Д	Мл.		Ж	В	Д	Мл.	
Позднее Ал. 0/Ал. 0			762 (1)	849 (1-2 г.) (1)	653 (1)	3					
Ал. 0		344 (35-45 л.), 361, 371 (50 л.), 713 (ж?, 40-45 л.) (4: 3; 1 ж?)	756, 793 (2)	181 (2-3 г.), 300, 411 (ж?) (3, вкл. 1 ж?)	279, 280 (2)	11				471 (1)	1
Ал. 0/Ал. 1			9 (1)			1					
Ал. 1	179 (30-35 л.) (1)	356 (30-35 л.) (1)				2	178 (25-30 л.) (1)	158, 660 (2)			3
Ал. 1/Ал. 2	590 (50-60 л.) (1)					1					
Ал. 2				197 (7-8 л.) (1)	31 (1)	2					
Ал. 2/Ал. 3		250 (зр., 23-30 л.) (1)				1					
Ал. 3		893 (30-35 л.) (1)				1				512 (1)	1
Ал. 4					481 (1)	1	899 (40-45 л.) (1)			513 (1)	2
Ал. 5		607 (40-50 л.) (1)				1			522 (1)		1
Ал. 6										600 (1)	1
Ал. 7							677 (45-55 л.) (1)			729, 731 (2)	3
Ал. 8				736 (ж, 11 л.) (1 ж)	740 (1)	2			758 (1)		1
Ал. 11					926 (1)	1					
Всего:	2	8 (7; 1 ж?)	4	6 (вкл. 1 ж, 1 ж?)	7	27	3	2	2	6	13

Таблица LXIV

Распределение по периодам погребённых, ориентированных в северо-западном секторе (З, ЗСЗ)

Периоды	З						Ито- го:	ЗСЗ						Ито- го:
	М	Ж	В	П	Д	Мл.		М	Ж	В	П	Д	Мл.	
Позднее Ал. 0										124 (1)		125 (1)		2
Позднее Ал. 0/ Ал. 0			759, 761 (2)		760, 848 (3-4 г.) (2)	248 (1)	5							
Ал. 0	307 (40-50 л.), 353 (50-60 л.) (2)	37 (ж?, зр.), 431 (ж?), 704 (ж?), 30-40 л.) (3 ж?)	170, 181е, 832 (3)	40 (1)	253 (1,5 г.), 410 (10-12 л.) 663 (3)	286, 290, 305, 382, 469, 556, 564 (мл.?), 615, 781, 833 (10: 9; 1 мл.?)	22		702 (ж?, 30-40 л.) (1 ж?)			451 (1,5 г.) (1)		2
Ал. 0/ Ал. 1	777 (20-25 л.) (1)						1		775 (30-40 л.), 776 (ж?, 20-25 л.) (2: 1; 1 ж?)	212а (1)			11 (1)	4
Ал. 1			3, 4, 370 (3)		266 (до 3 л.), 358, 557 (3)	14 (мл.?), 562 (ж?), 710, 791 (4: 3, вкл. 1 ж?; 1 мл.?)	10	180 (40- 45 л.) (1)	571 (40-45 л.) (1)			274 (1)		3
Ал. 1/ Ал. 2										880 (ж 15-16 л.) (1 ж)		241 (3-4 г., 4-6 л.) (1)		2
Ал. 2	196 (м?, 30-40 л.) (1 м?)		92, 672 (2)			388, 389, 903 (3)	6					882 (8-9 л.) (1)		1
Ал. 2/ Ал. 3	28 (взм.) (1)						1			444 (1)				1

Периоды	З						Итого:	ЗСЗ						Итого:
	М	Ж	В	П	Д	Мл.		М	Ж	В	П	Д	Мл.	
Ал. 3			20, 130 (2)			442 (1)	3		123 (16–18 л.) (1)					1
Ал. 3/ Ал. 4		398 (1)	553 (1)				2							
Ал. 4		126 (30–40 л.), 127 (50–55 л.) (2)				128, 574 (2)	4					900 (1)		1
Ал. 5		543 (50–60 л.) (1)		628 (14–15 л.) (1)			2						613, 624 (2)	2
Ал. 6													642 (1)	1
Ал. 7						730, 754 (ж?) (2: вкл. 1 ж?)	2							
Ал. 7/ Ал. 8		842 (~35 л.) (1)					1							
НМЗ IV			931, 937 (2)		938 (1)		3							
Ал. 10												292 (ж?), 10–11 л.), 293 (8–9 л.) (2, вкл. 1 ж?)	2	
Всего:	5 (4; 1 м?)	8 (5; 3 ж?)	15	2	9	23 (21, вкл. 2 ж?; 2 мл.?)	62	1	5 (3; 2 ж?)	3	1 (ж)	8 (вкл. 1 ж?)	4	22

Таблица LXV

Распределение по периодам погребённых, ориентированных в северо-западном секторе (СЗ, ССЗ)

Периоды	СЗ						Итого:	ССЗ						Итого:
	М	Ж	В	П	Д	Мл.		М	Ж	В	П	Д	Мл.	
Позднее Ал. 0		695 (45–50 л.) (1)				582 (ж?) (1 ж?)	2							
Позднее Ал. 0/ Ал. 0	15 (зр.), 749 (м? стар.) (2: 1; 1 м?)	252 (30–35 л.), 473 (ж?), 721 (22–25 л.) (3: 2; 1 ж?)	16 (1)				6							
Ал. 0	362 (до 40 л.), 367 (55–65 л.), 583 (50–55 л.), 755 (35–45 л.) (4)	569, 701 (17–18 л.), 770 (25–35 л.) (3)	452, 456, 502, 662, 664, 703, 834 (7)	470 (п?), 551 (п?) (2 п?)	36, 38, 41, 449, 579 (4–5 л.), 617 (6 л.), 779 (4–5 л.), 780 (м?), 6–7 л.) (8, вкл. 1 м?)	479, 480, 548, 560, 799, 860 (6)	30	39 (стар.?) (1)	866 (30–40 л.) (1)		368 (м, 15–16 л.) (1 м)	202 (6–7 л.), 397, 524, 714 (ж, 9–10 л.) (4, вкл. 1 ж)	57, 774 (2)	9
Ал. 0/ Ал. 1			17, 497 (2)	59 (п?) (1 п?)	105 (ж) (1 ж)		4			8 (1)	10 (1)			2
Ал. 1	771 (20–25 л.) (1)		325, 357 (2)	578 (ж) (1 ж)	269 (2,5 г.) (1)	302, 303 (2)	7							
Ал. 1/ Ал. 2	34 (взм.), 262 (17–23 г., 30–40 л.), 881 (м?) 25–30 л.) (3: 2; 1 м?)		363 (1)		240 (7,5–8 л., 9–11 л.) (1)		5		43 (ж?) (1 ж?)					1

Периоды	СЗ						Ито го:	ССЗ						Ито го:
	М	Ж	В	П	Д	Мл.		М	Ж	В	П	Д	Мл.	
Ал. 2		413 (35–40 л.), 884 (25–35 л.) (2)	24, 351, 400, 668–671 (7)		383 (1)	25 (ж?), 33, 254, 264 (4, вкл. 1 ж?)	14	399 (40–45 л.) (1)	185 (ж?), 198 (17–18 л.), 883 (30–35 л.) (3: 2; 1 ж?)	18, 401 (2)				6
Ал. 2/ Ал. 3	251 (50–60 л., 60–70 л.) (1)	310 (1)	345 (1)			386 (1)	4		446 (ж?) (1 ж?)					1
Ал. 3		885 (23–25 л.) (1)					1	220 (25–30 л.) (1)		21 (1)				2
Ал. 3/ Ал. 4			255 (50–55 л.), 326, 330 (3)		331 (1)		4			359 (1)				1
Ал. 4		627 (40–50 л.) (1)	82, 494, 495a (3)	626 (ж, 14–16 л.) (1 ж)	495 (~10 л.), 601 (11–13 л.), 606 (5 л.) (3)	483 (1)	9					521 (1)		1
Ал. 4/ Ал. 5	625 (25–30 л.) (1)						1							
Ал. 5	619/620 (20–22 г.) (1)	510 (1)		622 (ж? 12–14 л.) (1 ж?)	503 (1)	506, 509, 589 (3)	7							
Ал. 5/ Ал. 6								643 (20–25 л.) (1)						1
Ал. 6					656 (1)	588 (1)	2		651 (1)				687 (1)	2
Ал. 6/ Ал. 7		741 (45–50 л.) (1)				646 (1)	2							
Ал. 7	676 (40–50 л.), 690 (32–40 л.) (2)		796 (1)		658 (1)		4					678 (4–5 л.) (1)		1
Ал. 7/ Ал. 8	743 (м? 40–50 л.) (1 м?)						1				529 (п?) (1 п?)			1
Ал. 8	744 (20–25 л.) (1)	684 (40–45 л.), 828, 843 (~30 л.), 845 (55–60 л.) (4)	283 (1)	728 (15–16 л.) (1)	745 (4–5 л.), 844 (~8 л.) (2)	786, 812, 837 (3)	12							
Ал. 8/ Ал. 9	722 (40–45 л.) (1)				911 (ж, 5–6 л.) (1 ж)		2							
Ал. 9						823 (1)	1	281 (50–60 л.) (1)	738 (30–40 л.) (1)				838 (1)	3
Ал. 10						295/308 (1)	1		723 (25–30 л.) (1)		294 (ж? 14–16 л.) (1 ж?)			2

Периоды	СЗ						Ито- го:	ССЗ						Ито- го:
	М	Ж	В	П	Д	Мл.		М	Ж	В	П	Д	Мл.	
Ал. 11						925 (1)	1							
НМЗ II		199 (ж? 30–35 л.) (1 ж?)					1							
Всего:	18 (15; 3 м?)	19 (17; 2 ж?)	29	7 (4, вкл. 2 ж, 1 ж?; 3 п?)	22 (вкл. 1 м?, 2 ж)	26 (вкл. 2 ж?)	121	5	9 (6; 3 ж?)	5	4 (3, вкл. 1 м, 1 ж?; 1 п?)	6 (вкл. 1 ж)	4	33

Таблица LXVI

Распределение по периодам погребённых, ориентированных в северо-восточном секторе (С, ССВ)

Периоды	С						Ито- го:	ССВ					Ито- го:
	М	Ж	В	П	Д	Мл.		М	Ж	В	Д	Мл.	
Позднее Ал. 0		109 (1)					1						
Позднее Ал. 0/ Ал. 0		750 (30–35 л.), 763 (25–30 л.) (2)					2						
Ал. 0		315 (ж?), 329 (зр.) (2:1; 1 ж?)	181г, 430, 439 (3)	734 (1)	99 (ж?), 100, 106, 171, 181б, 259 (~1,5 г.), 659 (7, вкл. 1 ж?)	288, 289, 297–299, 306, 395, 768 792 (9)	22		711 (1)		203 (2 г.) (1)		2
Ал. 0/ Ал. 1		103 (1)		829 (п?) (1 п?)		853 (1)	3		455 (1)				1
Ал. 1		133 (ж?) (1 ж?)		13 (п?) (1 п?)	258 (6–7 л.) (1)	12 (мл.?), 261, 772, 789 (4: 3; 1 мл.?)	7		271 (25–30 л.) (1)	309 (1)			2
Ал. 1/ Ал. 2	868 (м?), > 50 л.) (1 м?)	48, 56а (ж?) (2:1; 1 ж?)	44 (1)				4		50 (ж?, зр.) (1 ж?)				1
Ал. 2	7 (взм.) (1)	19 (ж?), 194 (ж?), 393 (40–45 л.) (3: 1; 2 ж?)	5, 6 (2)		257 (3–3,5 г.), 414 (2)	29 (ж?) 30, 265, 273, 322, 352, 379, 390, 392 (9, вкл. 1 ж?)	17					244 (1)	1
Ал. 2/ Ал. 3		249 (20–25 л., 23–30 л.) (1)	81, 91, 93 (3)				4						
Ал. 3			402, 412 (2)		902в (1)		3		221 (35–40 л.) (1)				1
Ал. 3/ Ал. 4		256 (16–20) (1)					1		516 (20 л.) (1)				1
Ал. 4				927 (1)		514, 517 862, 864 (4)	5						
Ал. 4/ Ал. 5					552 (1)	504 (1)	2				604 (5–6 л.) (1)		1
Ал. 5						505, 576 (2)	2					585 (1)	1
Ал. 5/ Ал. 6		689 (ж?), 25–30 л.) (1 ж?)	644 (1)				2						
Ал. 7		694 (ж?) (1 ж?)				649 (1)	2						

Периоды	С						Итого:	ССВ					Итого:
	М	Ж	В	П	Д	Мл.		М	Ж	В	Д	Мл.	
Ал. 8			932 (1)		839 (~7 л.) (1)		2			827 (1)		747 (ж?) (1 ж?)	2
Ал. 8/ Ал. 9								841 (45–50 л.) (1)					1
НМЗ IV		928 (1)	929 (1)				2						
Ал. 9					282 (ж, 11–13 л.) (1 ж)	835 (1)	2						
Ал. 10		296 (18–19 л.) (1)					1				291 (8–9 л.) (1)		1
Всего:	2 (1; 1 м?)	18 (11; 7 ж?)	14	4 (2; 2 п?)	14 (вкл. 1 ж, 1 ж?)	32 (31, вкл. 1 ж?; 1 мл.?)	84	1	5 (4; 1 ж?)	3	3	3 (вкл. 1 ж?)	15

Таблица LXVII

Распределение по периодам погребённых, ориентированных в северо-восточном секторе (СВ, ВСВ)

Периоды	СВ						Итого:	ВСВ					Итого:
	М	Ж	В	П	Д	Мл.		М	Ж	П	Д	Мл.	
Ал. 0		705 (30–40 л.) (1)	360, 748 (2)	563 (п?), 570 (ж, 15–16 л.) (1 ж; 1 п?)		245, 463, 559, 878 (4)	9			573 (ж, 14–15 л.) (1 ж)		453, 454, 873 (3)	4
Ал. 0/ Ал. 1		60 (1)				851, 857 (ж?), 858, 859 (4, вкл. 1 ж?)	5						
Ал. 1	765/867 (м?) (1 м?)					301, 318, 321, 790 (4)	5		272 (20–30 л., 25–30 л.) (1)				1
Ал. 2	417 (20 л.) (1)			195 (12–13 л.) (1)	242 (~2,5 г.) (1)	27, 366, 876 (3)	6				418 (6–7 л.) (1)		1
Ал. 2/ Ал. 3						364 (1)	1						
Ал. 3		892 (ж?), 25–30 л.) (1 ж?)				712 (1)	2				445 (1)		1
Ал. 3/ Ал. 4			520 (1)			545 (1)	2						
Ал. 4												476, 477 (2)	2
Ал. 4/ Ал. 5					610 (ж, 10–13 л.) (1 ж)		1						
Ал. 5						507 (1)	1						
Ал. 6											688 (2 г.) (1)		1
Ал. 7						753, 794 (2)	2					648 (1)	1
Ал. 8						817, 819 (2)	2						
НМЗ IV		933 (1)	934, 935 (2)		930, 936 (2)		5						
Ал. 9								739 (1)					1
Всего:	2 (1; 1 м?)	4 (3; 1 ж?)	5	3 (2, вкл. 1 ж; 1 п?)	4 (вкл. 1 ж)	23 (вкл. 1 ж?)	41	1	1	1 ж	3	6	12

Таблица LXVIII

Распределение по периодам погребённых, ориентированных в юго-восточном секторе (В, ВЮВ)

Периоды	В					Ито- го:	ВЮВ			Ито- го:
	М	В	П	Д	Мл.		Ж	В	Мл.	
Позднее Ал. 0/ Ал. 0					783 (1)	1				
Ал. 0		519 (1)	380 (ж, ~ 15 л.) (1 ж)	246 (1,5–2 г.), 423 (8–9 л.), 580 (1–2 г.) (3)	381, 830, 831 (3)	8		474 (1)		1
Ал. 0/Ал. 1				852 (~1,5 г.) (1)	854 (1)	2				
Ал. 1	719 (16–17 л.) (1)	372 (1)		263 (1,5–2 г.) (1)	267, 275, 276 (3)	6				
Ал. 2	375 (25–30 л.) (1)			813 (ж., 4–4,5 г.) (1 ж)	373, 374, 733, 870 (4)	6			856а (1)	1
Ал. 3				874 (1,5 г.) (1)	874а (1)	2				
Ал. 3/Ал. 4					436 (1)	1				
Ал. 4					129, 575 (2)	2			518 (1)	1
Ал. 5					609 (1)	1				
Ал. 6					640 (1)	1				
Ал. 10/Ал. 11							190 (ж?, 17–25 л.) (1 ж?)			1
Всего:	2	2	1 ж	7 (вкл. 1 ж)	18	30	1 ж?	1	2	4

Таблица LXIX

Распределение по периодам погребённых, ориентированных в юго-восточном секторе (ЮВ, ЮЮВ)

Периоды	ЮВ					Итого:	ЮЮВ				Ито- го:
	М	Ж	В	Д	Мл.		Ж	В	Д	Мл.	
Позднее Ал. 0/Ал. 0			475 (1)			1					
Ал. 0		443 (ж.?) (1 ж?)		718 (9–10 л.), 778 (ж.?, 10–12 л.) (2, вкл. 1 ж?)		3		440 (1)	169 (1)	732 (1)	3
Ал. 1		879 (16–18 л.) (1)			709, 788 (2)	3				784 (1)	1
Ал. 2					32 (ж.?), 787 (2, вкл. 1 ж?)	2				243 (1)	1
Ал. 3		235 (30–40 л.) (1)				1					
Ал. 3/Ал. 4										457 (1)	1
Ал. 4				605 (5 л.) (1)		1				861 (1)	1
Ал. 5										587 (1)	1
Ал. 6/Ал. 7										682 (1)	1
Ал. 7										647, 727 (2)	2
Ал. 8					836 (1)	1					
Ал. 9				795 (5 л.), 824 (2)		2	912 (зр.), 919 (зр.) (2)		735. (1)		3
Ал. 10/ Ал. 11	189 (25–30 л.) (1)					1					
Всего:	1	3 (2; 1 ж?)	1	5 (вкл. 1 ж?)	5 (вкл. 1 ж?)	15	2	1	2	9	14

Таблица LXX

Распределение по периодам погребений в соответствии с их ориентировкой в различных секторах

Периоды	Юго-западный сектор	Северо-западный сектор	Северо-восточный сектор	Юго-восточный сектор	Итого:
Позднее Ал. 0		4	1		5
Позднее Ал. 0/Ал. 0	4	11	2	2	19
Ал. 0	19	63	37	15	134
Ал. 0/Ал. 1	3	11	9	2	25
Ал. 1	5	20	15	10	50
Ал. 1/Ал. 2	2	8	5		15
Ал. 2	6	27	25	10	68
Ал. 2/Ал. 3	3	7	5		15
Ал. 3	4	7	7	3	21
Ал. 3/Ал. 4	4	7	4	2	17
Ал. 4	7	15	7	5	34
Ал. 4/Ал. 5		1	4		5
Ал. 5	5	11	4	2	22
Ал. 5/Ал. 6		1	2		3
Ал. 6	1	5	1	1	8
Ал. 6/Ал. 7		2		1	3
Ал. 7	6	7	5	2	20
Ал. 7/Ал. 8		3			3
Ал. 8	3	12	6	1	22
Ал. 8/Ал. 9		2	1		3
НМЗ IV		3	7		10
Ал. 9	1	4	3	5	13
Ал. 10		5	2		7
Ал. 10/Ал. 11	1			2	3
Ал. 11	1	1			2
НМЗ II		1			1
Всего:	75	238	152	63	528

Таблица LXXI

Количественное и процентное распределение по периодам умерших, ориентированных в ЮЗ и СЗ секторах

Периоды	Юго-западный сектор				Северо-западный сектор				Итого (100%):
	Ю	ЮЮЗ	ЮЗ	ЗЮЗ	З	ЗСЗ	СЗ	ССЗ	
Позднее Ал. 0/Ал. 0		1 (5,3%)	3 (15,8%)		5 (26,3%)		6 (31,5%)		19
Ал. 0	4 (3%)	3 (2,2%)	11 (8,2%)	1 (0,8%)	22 (16,4%)	2 (1,5%)	30 (22,4%)	9 (6,7%)	134
Ал. 0/Ал. 1	1 (4%)	1 (4%)	1 (4%)		1 (4%)	4 (16%)	4 (16%)	2 (8%)	25
Ал. 1			2 (4%)	3 (6%)	10 (20%)	3 (6%)	7 (14%)		50
Ал. 1/Ал. 2		1 (6,7%)	1 (6,7%)			2 (13,3%)	5 (33,3%)	1 (6,7%)	15
Ал. 2	4 (5,9%)		2 (2,9%)		6 (8,8%)	1 (1,5%)	14 (20,6%)	6 (8,8%)	68
Ал. 2/Ал. 3	2 (13,3%)		1 (6,7%)		1 (6,7%)	1 (6,7%)	4 (26,6%)	1 (6,7%)	15
Ал. 3	1 (4,8%)	1 (4,8%)	1 (4,8%)	1 (4,8%)	3 (14,3%)	1 (4,8%)	1 (4,8%)	2 (9,4%)	21
Ал. 3/Ал. 4	2 (11,8%)	2 (11,8%)			2 (11,8%)		4 (23,3%)	1 (5,9%)	17
Ал. 4	4 (11,8%)		1 (2,9%)	2 (5,9%)	4 (11,8%)	1 (2,9%)	9 (26,5%)	1 (2,9%)	34
Ал. 5	2 (9%)	1 (4,6%)	1 (4,6%)	1 (4,6%)	2 (9%)	2 (9%)	7 (31,8%)		22
Ал. 7	2 (10%)	1 (5%)		3 (15%)	2 (10%)		4 (20%)	1 (5%)	20
Ал. 8			2 (9%)	1 (4,6%)			12 (54,8%)		22
Ал. 9	1 (7,6%)						1 (7,6%)	3 (23,1%)	13
Всего:	23	11	26	12	58	17	108	27	475

Таблица LXXII

Количественное и процентное распределение по периодам умерших, ориентированных в СВ и ЮВ секторах

Периоды	Северо-восточный сектор				Юго-восточный сектор				Итого (100%):
	С	ССВ	СВ	ВСВ	В	ВЮВ	ЮВ	ЮЮВ	
Позднее Ал. 0/Ал. 0	2 (10,5%)				1 (5,3%)		1 (5,3%)		19
Ал. 0	22 (16,4%)	2 (1,5%)	9 (6,7%)	4 (3%)	8 (6%)	1 (0,8%)	3 (2,2%)	3 (2,2%)	134
Ал. 0/Ал. 1	3 (12%)	1 (4%)	5 (20%)		2 (8%)				25
Ал. 1	7 (14%)	2 (4%)	5 (10%)	1 (2%)	6 (12%)		3 (6%)	1 (2%)	50
Ал. 1/Ал. 2	4 (26,6%)	1 (6,7%)							15
Ал. 2	17 (25 %)	1 (1,5%)	6 (8,8%)	1 (1,5%)	6 (8,8%)	1 (1,5%)	2 (2,9%)	1 (1,5%)	68
Ал. 2/Ал. 3	4 (26,6%)		1 (6,7%)						15
Ал. 3	3 (14,3%)	1 (4,8%)	2 (9,4%)	1 (4,8%)	2 (9,4%)		1 (4,8%)		21
Ал. 3/Ал. 4	1 (5,9%)	1 (5,9%)	2 (11,8%)		1 (5,9%)			1 (5,9%)	17
Ал. 4	5 (14,8%)			2 (5,9%)	2 (5,9%)	1 (2,9%)	1 (2,9%)	1 (2,9%)	34
Ал. 5	2 (9%)	1 (4,6%)	1 (4,6%)		1 (4,6%)			1 (4,6%)	22
Ал. 7	2 (10%)		2 (10%)	1 (5%)				2 (10%)	20
Ал. 8	2 (9%)	2 (9%)	2 (9%)				1 (4,6%)		22
Ал. 9	2 (15,5%)			1 (7,6%)			2 (15,5%)	3 (23,1%)	13
Всего:	76	12	35	11	29	3	14	13	475

Таблица LXXIII

Количественное и процентное распределение по периодам умерших, ориентированных в различных секторах

Периоды	Юго-западный сектор	Северо-западный сектор	Северо-восточный сектор	Юго-восточный сектор	Итого (100%):
Позднее Ал. 0/Ал. 0	4 (21,1%)	11 (57,9%)	2 (10,5%)	2 (10,5%)	19
Ал. 0	19 (14,2%)	63 (47%)	37 (27,6%)	15 (11,2%)	134
Ал. 0/Ал. 1	3 (12%)	11 (44%)	9 (36%)	2 (8%)	25
Ал. 1	5 (10%)	20 (40%)	15 (30%)	10 (20%)	50
Ал. 1/Ал. 2	2 (13,3%)	8 (53,4%)	5 (33,3%)		15
Ал. 2	6 (8,8%)	27 (39,7%)	25 (36,8%)	10 (14,7%)	68
Ал. 2/Ал. 3	3 (20%)	7 (46,7%)	5 (33,3%)		15
Ал. 3	4 (19,1%)	7 (33,3%)	7 (33,3%)	3 (14,3%)	21
Ал. 3/Ал. 4	4 (23,5%)	7 (41,2%)	4 (23,5%)	2 (11,8%)	17
Ал. 4	7 (20,6%)	15 (44,1%)	7 (20,6%)	5 (14,7%)	34
Ал. 5	5 (22,8%)	11 (50%)	4 (18,2%)	2 (9%)	22
Ал. 7	6 (30%)	7 (35%)	5 (25%)	2 (10%)	20
Ал. 8	3 (13,6%)	12 (54,5%)	6 (27,3%)	1 (4,6%)	22
Ал. 9	1 (7,6%)	4 (30,8%)	3 (23,1%)	5 (38,5%)	13
Всего:	72	210	134	59	475

Таблица LXXIV

Количественное и процентное распределение по периодам половозрастных групп умерших, ориентированных на Ю

Периоды	Половозрастные группы умерших					Итого:	Погребённые (100%), у которых определены ориентировки
	М	Ж	В	Д	Мл.		
Ал. 0			1 (0,8%)	3 (2,2%)		4	134
Ал. 0/Ал. 1					1 (4%)	1	25
Ал. 2		1 (1,5%)			3 (4,4%)	4	68
Ал. 2/Ал. 3				1 (6,7%)	1 (6,7%)	2	15
Ал. 3			1 (4,8%)			1	21

Ал. 3/Ал. 4	1 (5,9%)				1 (5,9%)	2	17
Ал. 4	1 (2,9%)				3 (8,8%)	4	34
Ал. 5					2 (8,9%)	2	22
Ал. 7					2 (10%)	2	20
Ал. 9					1 (7,6%)	1	13
Всего:	2	1	2	4	14	23	369

Таблица LXXV

Количественное и процентное распределение по периодам половозрастных групп умерших, ориентированных на ЮЮЗ

Периоды	Половозрастные группы умерших					Итого:	Погребённые (100%), у которых определены ориентировки
	М	Ж	В	Д	Мл.		
Позднее Ал. 0/Ал. 0					1 (5,3%)	1	19
Ал. 0		1 (0,8%)	1 (0,8%)	1 (0,8%)		3	134
Ал. 0/Ал. 1		1 ж? (4%)				1	25
Ал. 1/Ал. 2	1 (6,7%)					1	15
Ал. 3		1 (4,8%)				1	21
Ал. 3/Ал. 4			1 (5,9%)	1 (5,9%)		2	17
Ал. 5					1 (4,6%)	1	22
Ал. 7				1 (5%)		1	20
Всего:	1	3 (2; 1 ж?)	2	3	2	11	273

Таблица LXXVI

Количественное и процентное распределение по периодам половозрастных групп умерших, ориентированных на ЮЗ

Периоды	Половозрастные группы умерших					Итого:	Погребённые (100%), у которых определены ориентировки
	М	Ж	В	Д	Мл.		
Позднее Ал. 0/Ал. 0			1 (5,3%)	1 (5,3%)	1 (5,3%)	3	19
Ал. 0		3; 1 ж? (3%)	2 (1,4%)	3 (2,2%)	2 (1,4%)	11	134
Ал. 0/Ал. 1			1 (4%)			1	25
Ал. 1	1 (2%)	1 (2%)				2	50
Ал. 1/Ал. 2	1 (6,7%)					1	15
Ал. 2				1 (1,5%)	1 (1,5%)	2	68
Ал. 2/Ал. 3		1 (6,7%)				1	15
Ал. 3		1 (4,8%)				1	21
Ал. 4					1 (2,9%)	1	34
Ал. 5		1 (4,6%)				1	22
Ал. 8				1 (4,6%)	1 (4,6%)	2	22
Всего:	2	8 (7; 1 ж?)	4	6	6	26	425

Таблица LXXVII

Количественное и процентное распределение по периодам половозрастных групп умерших, ориентированных на ЗЮЗ

Периоды	Половозрастные группы умерших				Итого:	Погребённые (100%), у которых определены ориентировки
	Ж	В	Д	Мл.		
Ал. 0				1 (0,8%)	1	134
Ал. 1	1 (2%)	2 (4%)			3	50
Ал. 3				1 (4,8%)	1	21
Ал. 4	1 (2,9%)			1 (2,9%)	2	34
Ал. 5			1 (4,6%)		1	22
Ал. 7	1 (5%)			2 (10%)	3	20
Ал. 8			1 (4,6%)		1	22
Всего:	3	2	2	5	12	303

Таблица LXXVIII

Количественное и процентное распределение по периодам половозрастных групп умерших, ориентированных в ЮЗ секторе

Периоды	Половозрастные группы умерших					Итого:	Погребённые (100%), у которых определены ориентировки
	М	Ж	В	Д	Мл.		
Позднее Ал. 0/Ал. 0			1 (5,3%)	1 (5,3%)	2 (10,5%)	4	19
Ал. 0		4; 1 ж? (3,7%)	4 (3%)	7 (5,2%)	3 (2,2%)	19	134
Ал. 0/Ал. 1		1 ж? (4%)	1 (4%)		1 (4%)	3	25
Ал. 1	1 (2%)	2 (4%)	2 (4%)			5	50
Ал. 1/Ал. 2	2 (13,3%)					2	15
Ал. 2		1 (1,5%)		1 (1,5%)	4 (5,9%)	6	68
Ал. 2/Ал. 3		1 (6,7%)		1 (6,7%)	1 (6,7%)	3	15
Ал. 3		2 (9,4%)	1 (4,8%)		1 (4,8%)	4	21
Ал. 3/Ал. 4	1 (5,9%)		1 (5,9%)	1 (5,9%)	1 (5,9%)	4	17
Ал. 4	1 (2,9%)	1 (2,9%)			5 (14,8%)	7	34
Ал. 5		1 (4,6%)		1 (4,6%)	3 (13,6%)	5	22
Ал. 7		1 (5%)		1 (5%)	4 (20%)	6	20
Ал. 8				2 (9%)	1 (4,6%)	3	22
Ал. 9					1 (7,6%)	1	13
Всего:	5	15 (13; 2 ж?)	10	15	27	72	475

Таблица LXXIX

Количественное и процентное распределение по периодам половозрастных групп умерших, ориентированных на З

Периоды	Половозрастные группы умерших						Итого:	Погребённые (100%), у которых определены ориентировки
	М	Ж	В	П	Д	Мл.		
Позднее Ал. 0/Ал. 0			2 (10,5%)		2 (10,5%)	1 (5,3%)	5	19
Ал. 0	2 (1,4%)	3 ж? (2,2%)	3 (2,2%)	1 (0,8%)	3 (2,2%)	9; 1 мл.? (7,5%)	22	134
Ал. 0/Ал. 1	1 (4%)						1	25
Ал. 1			3 (6%)		3 (6%)	3; 1 мл.? (8%)	10	50
Ал. 2	1 м? (1,5%)		2 (2,9%)			3 (4,4%)	6	68
Ал. 2/Ал. 3	1 (6,7%)						1	15
Ал. 3			2 (9,2%)			1 (4,8%)	3	21
Ал. 3/Ал. 4		1 (5,9%)	1 (5,9%)				2	17
Ал. 4		2 (6%)				2 (6%)	4	34
Ал. 5		1 (4,6%)		1 (4,6%)			2	22
Ал. 7						2 (10%)	2	20
Всего:	5 (4; 1 м?)	7 (4; 3 ж?)	13	2	8	23 (21; 2 мл.?)	58	425

Таблица LXXX

Количественное и процентное распределение по периодам половозрастных групп умерших, ориентированных на ЗСЗ

Периоды	Половозрастные группы умерших						Итого:	Погребённые (100%), у которых определены ориентировки
	М	Ж	В	П	Д	Мл.		
Ал. 0		1 ж? (0,8%)			1 (0,8%)		2	134
Ал. 0/Ал. 1		1; 1 ж? (8%)	1 (4%)			1 (4%)	4	25
Ал. 1	1 (2%)	1 (2%)			1 (2%)		3	50
Ал. 1/Ал. 2				1 (6,7%)	1 (6,7%)		2	15
Ал. 2					1 (1,5%)		1	68
Ал. 2/Ал. 3			1 (6,7%)				1	15
Ал. 3		1 (4,8%)					1	21

Периоды	Половозрастные группы умерших						Итого:	Погребённые (100%), у которых определены ориентировки
	М	Ж	В	П	Д	Мл.		
Ал. 4					1 (2,9%)		1	34
Ал. 5						2 (8,9%)	2	22
Всего:	1	5 (3; 2 ж?)	2	1	5	3	17	384

Таблица LXXXI

Количественное и процентное распределение по периодам половозрастных групп умерших, ориентированных на СЗ

Периоды	Половозрастные группы умерших						Итого:	Погребённые (100%), у которых определены ориентировки
	М	Ж	В	П	Д	Мл.		
Позднее Ал. 0/Ал. 0	1; 1 м? (10,5%)	2; 1 ж? (15,6%)	1 (5,3%)				6	19
Ал. 0	4 (3%)	3 (2,2%)	7 (5,2%)	2 п? (1,4%)	8 (6%)	6 (4,4%)	30	134
Ал. 0/Ал. 1			2 (8%)	1 п? (4%)	1 (4%)		4	25
Ал. 1	1 (2%)		2 (4%)	1 (2%)	1 (2%)	2 (4%)	7	50
Ал. 1/Ал. 2	2; 1 м? (20%)		1 (6,7%)		1 (6,7%)		5	15
Ал. 2		2 (2,9%)	7 (10,3%)		1 (1,5%)	4 (5,8%)	14	68
Ал. 2/Ал. 3	1 (6,7%)	1 (6,7%)	1 (6,7%)			1 (6,7%)	4	15
Ал. 3		1 (4,8%)					1	21
Ал. 3/Ал. 4			3 (17,4%)		1 (5,9%)		4	17
Ал. 4		1 (2,9%)	3 (8,8%)	1 (2,9%)	3 (8,8%)	1 (2,9%)	9	34
Ал. 5	1 (4,6%)	1 (4,6%)		1 (4,6%)	1 (4,6%)	3 (13,5%)	7	22
Ал. 7	2 (10%)		1 (5%)		1 (5%)		4	20
Ал. 8	1 (4,6%)	4 (18,1%)	1 (4,6%)	1 (4,6%)	2 (8,9%)	3 (13,5%)	12	22
Ал. 9						1 (7,6%)	1	13
Всего:	15 (13; 2 м?)	16 (15; 1 ж?)	29	7 (4; 3 п?)	20	21	108	475

Таблица LXXXII

Количественное и процентное распределение по периодам половозрастных групп умерших, ориентированных на ССЗ

Периоды	Половозрастные группы умерших						Итого:	Погребённые (100%), у которых определены ориентировки
	М	Ж	В	П	Д	Мл.		
Ал. 0	1 (0,8%)	1 (0,8%)		1 (0,8%)	4 (3%)	2 (1,4%)	9	134
Ал. 0/Ал. 1			1 (4%)	1 (4%)			2	25
Ал. 1/Ал. 2		1 ж? (6,7%)					1	15
Ал. 2	1 (1,5%)	2; 1 ж? (4,4%)	2 (2,9%)				6	68
Ал. 2/Ал. 3		1 ж? (6,7%)					1	15
Ал. 3	1 (4,8%)		1 (4,8%)				2	21
Ал. 3/Ал. 4			1 (5,9%)				1	17
Ал. 4					1 (2,9%)		1	34
Ал. 7					1 (5%)		1	20
Ал. 9	1 (7,6%)	1 (7,6%)				1 (7,6%)	3	13
Всего:	4	7 (4; 3 ж?)	5	2	6	3	27	362

Таблица LXXXIII

Количественное и процентное распределение по периодам
половозрастных групп умерших, ориентированных в СЗ секторе

Периоды	Половозрастные группы умерших						Итого:	Погребённые (100%), у которых определены ориентировки
	М	Ж	В	П	Д	Мл.		
Позднее Ал. 0/Ал. 0	1; 1 м? (10,5%)	2; 1 ж? (15,8%)	3 (15,7%)		2 (10,5%)	1 (5,3%)	11	19
Ал. 0	7 (5,2%)	4; 4 ж? (6%)	10 (7,5%)	2; 2 п? (3%)	16 (11,9%)	18 (13,4%)	63	134
Ал. 0/Ал. 1	1 (4%)	1; 1 ж? (8%)	4 (16%)	1; 1 п? (8%)	1 (4%)	1 (4%)	11	25
Ал. 1	2 (4%)	1 (2%)	5 (10%)	1 (2%)	5 (10%)	6 (12%)	20	50
Ал. 1/Ал. 2	2; 1 м? (20%)	1 ж? (6,7%)	1 (6,7%)	1 (6,7%)	2 (13,2%)		8	15
Ал. 2	1; 1 м? (2,9%)	4; 1 ж? (7,3%)	11 (16,2%)		2 (2,9%)	7 (10,3%)	27	68
Ал. 2/Ал. 3	2 (13,3%)	1; 1 ж? (13,3%)	2 (13,3%)			1 (6,7%)	7	15
Ал. 3	1 (4,8%)	2 (9,4%)	3 (14,6%)			1 (4,8%)	7	21
Ал. 3/Ал. 4		1 (5,9%)	5 (29,2%)		1 (5,9%)		7	17
Ал. 4		3 (8,8%)	3 (8,8%)	1 (2,9%)	5 (14,8%)	3 (8,8%)	15	34
Ал. 5	1 (4,6%)	2 (9%)		2 (9%)	1 (4,6%)	5 (22,8%)	11	22
Ал. 7	2 (10%)		1 (5%)		2 (10%)	2 (10%)	7	20
Ал. 8	1 (4,6%)	4 (18,2%)	1 (4,6%)	1 (4,6%)	2 (9%)	3 (13,6%)	12	22
Ал. 9	1 (7,6%)	1 (7,6%)				2 (15,6%)	4	13
Всего:	25 (22; 3 м?)	35 (26; 9 ж?)	49	12 (9; 3 п?)	39	50	210	475

Таблица LXXXIV

Количественное и процентное распределение по периодам
половозрастных групп умерших, ориентированных на С

Периоды	Половозрастные группы умерших						Итого:	Погребённые (100%), у которых определены ориентировки
	М	Ж	В	П	Д	Мл.		
Позднее Ал. 0/Ал. 0		2 (10,5%)					2	19
Ал. 0		1; 1 ж? (1,4%)	3 (2,2%)	1 (0,8%)	7 (5,2%)	9 (6,7%)	22	134
Ал. 0/Ал. 1		1 (4%)		1 п? (4%)		1 (4%)	3	25
Ал. 1		1 ж? (2%)		1 п? (2%)	1 (2%)	3; 1 мл.? (8%)	7	50
Ал. 1/Ал. 2	1 м? (6,7%)	1; 1 ж? (13%)	1 (6,7%)				4	15
Ал. 2	1 (1,5%)	1; 2 ж? (4,4%)	2 (2,9%)		2 (2,9%)	9 (13,2%)	17	68
Ал. 2/Ал. 3		1 (6,7%)	3 (19,6%)				4	15
Ал. 3			2 (9,2%)		1 (4,8%)		3	21
Ал. 3/Ал. 4		1 (5,9%)					1	17
Ал. 4				1 (2,9%)		4 (11,9%)	5	34
Ал. 5						2 (8,9%)	2	22
Ал. 7		1 ж? (5%)				1 (5%)	2	20
Ал. 8			1 (4,6%)		1 (4,6%)		2	22
Ал. 9					1 (7,6%)	1 (7,6%)	2	13
Всего:	2 (1; 1 м?)	14 (8; 6 ж?)	12	4 (2; 2 п?)	13	31 (30; 1 мл.?)	76	475

Таблица LXXXV

Количественное и процентное распределение по периодам половозрастных групп умерших, ориентированных на ССВ

Периоды	Половозрастные группы умерших				Итого:	Погребённые (100%), у которых определены ориентировки
	Ж	В	Д	Мл.		
Ал. 0		1 (0,8%)	1 (0,8%)		2	134
Ал. 0/Ал. 1	1 (4%)				1	25
Ал. 1	1 (2%)	1 (2%)			2	50
Ал. 1/Ал. 2	1 ж? (6,7%)				1	15
Ал. 2				1 (1,5%)	1	68
Ал. 3	1 (4,8%)				1	21
Ал. 3/Ал. 4	1 (5,9%)				1	17
Ал. 5				1 (4,6%)	1	22
Ал. 8		1 (4,6%)		1 (4,6%)	2	22
Всего:	5 (4; 1 ж?)	3	1	3	12	374

Таблица LXXXVI

Количественное и процентное распределение по периодам половозрастных групп умерших, ориентированных на СВ

Периоды	Половозрастные группы умерших						Итого:	Погребённые (100%), у которых определены ориентировки
	М	Ж	В	П	Д	Мл.		
Ал. 0		1 (0,8%)	2 (1,4%)	1; 1 п? (1,4%)		4 (3%)	9	134
Ал. 0/Ал. 1		1 (4%)				4 (16%)	5	25
Ал. 1	1 м? (2%)					4 (8%)	5	50
Ал. 2	1 (1,5%)			1 (1,5%)	1 (1,5%)	3 (4,4%)	6	68
Ал. 2/Ал. 3						1 (6,7%)	1	15
Ал. 3		1 ж? (4,8%)				1 (4,8%)	2	21
Ал. 3/Ал. 4			1 (5,9%)			1 (5,9%)	2	17
Ал. 5						1 (4,6%)	1	22
Ал. 7						2 (10%)	2	20
Ал. 8						2 (8,9%)	2	22
Всего:	2 (1; 1 м?)	3 (2; 1 ж?)	3	3 (2; 1 п?)	1	23	35	394

Таблица LXXXVII

Количественное и процентное распределение по периодам половозрастных групп умерших, ориентированных на ВСВ

Периоды	Половозрастные группы умерших					Итого:	Погребённые (100%), у которых определены ориентировки
	М	Ж	П	Д	Мл.		
Ал. 0			1 (0,8%)		3 (2,2%)	4	134
Ал. 1		1 (2%)				1	50
Ал. 2				1 (1,5%)		1	68
Ал. 3				1 (4,8%)		1	21
Ал. 4					2 (6%)	2	34
Ал. 7					1 (5%)	1	20
Ал. 9	1 (7,6%)					1	13
Всего:	1	1	1	2	6	11	340

Таблица LXXXVIII

Количественное и процентное распределение по периодам
половозрастных групп умерших, ориентированных в СВ секторе

Периоды	Половозрастные группы умерших						Итого:	Погребённые (100%), у которых определены ориентировки
	М	Ж	В	П	Д	Мл.		
Позднее Ал. 0/Ал. 0		2 (10,5%)					2	19
Ал. 0		2; 1 ж? (2,2%)	6 (4,5%)	3; 1 п? (3%)	8 (6%)	16 (11,9%)	37	134
Ал. 0/Ал. 1		3 (12%)		1 п? (4%)		5 (20%)	9	25
Ал. 1	1 м? (2%)	2; 1 ж? (6%)	1 (2%)	1 п? (2%)	1 (2%)	7; 1 мл.? (16%)	15	50
Ал. 1/Ал. 2	1 м? (6,7%)	1; 2 ж? (20%)	1 (6,7%)				5	15
Ал. 2	2 (2,9%)	1; 2 ж? (4,4%)	2 (2,9%)	1 (1,5%)	4 (5,9%)	13 (19,1%)	25	68
Ал. 2/Ал. 3		1 (6,7%)	3 (19,9%)			1 (6,7%)	5	15
Ал. 3		1; 1 ж? (9,4%)	2 (9,4%)		2 (9,4%)	1 (4,8%)	7	21
Ал. 3/Ал. 4		2 (11,8%)	1 (5,9%)			1 (5,9%)	4	17
Ал. 4				1 (2,9%)		6 (17,7%)	7	34
Ал. 5						4 (18,2%)	4	22
Ал. 7		1 ж? (5%)				4 (20%)	5	20
Ал. 8			2 (9%)		1 (4,6%)	3 (13,6%)	6	22
Ал. 9	1 (7,6%)				1 (7,6%)	1 (7,6%)	3	13
Всего:	5 (3; 2 м?)	23 (15; 8 ж?)	18	8 (5; 3 п?)	17	63 (62; 1 мл.?)	134	475

Таблица LXXXIX

Количественное и процентное распределение по периодам
половозрастных групп умерших, ориентированных на В

Периоды	Половозрастные группы умерших					Итого:	Погребённые (100%), у которых определены ориентировки
	М	В	П	Д	Мл.		
Позднее Ал. 0/Ал. 0					1 (5,3%)	1	19
Ал. 0		1 (0,8%)	1 (0,8%)	3 (2,2%)	3 (2,2%)	8	134
Ал. 0/Ал. 1				1 (4%)	1 (4%)	2	25
Ал. 1	1 (2%)	1 (2%)		1 (2%)	3 (6%)	6	50
Ал. 2	1 (1,5%)			1 (1,5%)	4 (5,8%)	6	68
Ал. 3				1 (4,8%)	1 (4,8%)	2	21
Ал. 3/Ал. 4					1 (5,9%)	1	17
Ал. 4					2 (6%)	2	34
Ал. 5					1 (4,6%)	1	22
Всего:	2	2	1	7	17	29	390

Таблица XC

Количественное и процентное распределение по периодам
половозрастных групп умерших, ориентированных на ВЮВ

Периоды	Половозрастные группы умерших		Итого:	Погребённые (100%), у которых определены ориентировки
	В	Мл.		
Ал. 0	1 (0,8%)		1	134
Ал. 2		1 (1,5%)	1	68
Ал. 4		1 (2,9%)	1	34
Всего:	1	2	3	236

Таблица XCI

Количественное и процентное распределение по периодам половозрастных групп умерших, ориентированных на ЮВ

Периоды	Половозрастные группы умерших				Итого:	Погребённые (100%), у которых определены ориентировки
	Ж	В	Д	Мл.		
Позднее Ал. 0/Ал. 0		1 (5,3%)			1	19
Ал. 0	1 ж? (0,8%)		2 (1,4%)		3	134
Ал. 1	1 (2%)			2 (4%)	3	50
Ал. 2				2 (2,9%)	2	68
Ал. 3	1 (4,8%)				1	21
Ал. 4			1 (2,9%)		1	34
Ал. 8				1 (4,6%)	1	22
Ал. 9			2 (15,8%)		2	13
Всего:	3 (2; 1 ж?)	1	5	5	14	361

Таблица XCII

Количественное и процентное распределение по периодам половозрастных групп умерших, ориентированных на ЮЮВ

Периоды	Половозрастные группы умерших				Итого:	Погребённые (100%), у которых определены ориентировки
	Ж	В	Д	Мл.		
Ал. 0		1 (0,8%)	1 (0,8%)	1 (0,8%)	3	134
Ал. 1				1 (2%)	1	50
Ал. 2				1 (1,5%)	1	68
Ал. 3/Ал. 4				1 (5,9%)	1	17
Ал. 4				1 (2,9%)	1	34
Ал. 5				1 (4,6%)	1	22
Ал. 7				2 (10%)	2	20
Ал. 9	2 (15,8%)		1 (7,6%)		3	13
Всего:	2	1	2	8	13	358

Таблица XCIII

Количественное и процентное распределение по периодам половозрастных групп умерших, ориентированных в ЮВ секторе

Периоды	Половозрастные группы умерших						Итого:	Погребённые (100%), у которых определены ориентировки
	М	Ж	В	П	Д	Мл.		
Позднее Ал. 0/Ал. 0			1 (5,3%)			1 (5,3%)	2	19
Ал. 0		1 ж? (0,8%)	3 (2,2%)	1 (0,8%)	6 (4,5%)	4 (3%)	15	134
Ал. 0/Ал. 1					1 (4%)	1 (4%)	2	25
Ал. 1	1 (2%)	1 (2%)	1 (2%)		1 (2%)	6 (12%)	10	50
Ал. 2	1 (1,5%)				1 (1,5%)	8 (11,8%)	10	68
Ал. 3		1 (4,8%)			1 (4,8%)	1 (4,8%)	3	21
Ал. 3/Ал. 4						2 (11,8%)	2	17
Ал. 4					1 (2,9%)	4 (11,8%)	5	34
Ал. 5						2 (9%)	2	22
Ал. 7						2 (10%)	2	20
Ал. 8						1 (4,6%)	1	22
Ал. 9		2 (15,6%)			3 (23,2%)		5	13
Всего:	2	5 (4; 1 ж?)	5	1	14	32	59	445

Таблица XCIV

Количественное и процентное распределение половозрастных групп умерших, ориентированных в ЮЗ и СЗ секторах

Половозрастные группы	Ориентировки погребённых							
	Юго-западный сектор				Северо-западный сектор			
	Ю	ЮЮЗ	ЮЗ	ЗЮЗ	З	ЗСЗ	СЗ	ССЗ
М	2 (8,7%)	1 (8,3%)	2 (7,4%)		4; 1 м? (8,1%)	1 (4,5%)	15; 3 м? (14,8%)	5 (15,1%)
Ж	1 (4,3%)	2; 1 ж? (25%)	7; 1 ж? (29,6%)	3 (23%)	5; 3 ж? (12,9%)	3; 2 ж? (22,7%)	17; 2 м? (15,7%)	6; 3 ж? (27,4%)
В	2 (8,7%)	2 (16,7%)	4 (14,8%)	2 (15,4%)	15 (24,2%)	3 (13,7%)	29 (24%)	5 (15,1%)
П					2 (3,2%)	1 (4,5%)	4; 3 п? (5,8%)	3; 1 п? (12,1%)
Д	4 (17,4%)	4 (33,3%)	6 (22,2%)	2 (15,4%)	9 (14,5%)	8 (36,4%)	22 (18,2%)	6 (18,2%)
Мл.	14 (60,9%)	2 (16,7%)	7 (26%)	6 (46,2%)	21; 2 мл.? (37,1%)	4 (18,2%)	26 (21,5%)	4 (12,1%)
Всего (100%):	23	12	27	13	62	22	121	33

Таблица XCV

Количественное и процентное распределение половозрастных групп умерших, ориентированных в СВ и ЮВ секторах

Половозрастные группы	Ориентировки погребённых							
	Северо-восточный сектор				Юго-восточный сектор			
	С	ССВ	СВ	ВСВ	В	ВЮВ	ЮВ	ЮЮВ
М	1; 1 м? (2,4%)	1 (6,7%)	1; 1 м? (5%)	1 (8,3%)	2 (6,7%)		1 (6,7%)	
Ж	11; 7 ж? (21,4%)	4; 1 ж? (33,3%)	3; 1 ж? (9,7%)	1 (8,3%)		1 ж? (25%)	2; 1 ж? (20%)	2 (14,3%)
В	14 (16,7%)	3 (20%)	5 (12,2%)		2 (6,7%)	1 (25%)	1 (6,7%)	1 (7,1%)
П	2; 2 п? (4,8%)		2; 1 п? (7,3%)	1 (8,3%)	1 (3,3%)			
Д	14 (16,7%)	3 (20%)	4 (9,7%)	3 (25,1%)	7 (23,3%)		5 (33,3%)	2 (14,3%)
Мл.	31; 1 мл.? (38%)	3 (20%)	23 (56,1%)	6 (50%)	18 (60%)	2 (50%)	5 (33,3%)	9 (64,3%)
Всего (100%):	84	15	41	12	30	4	15	14

Таблица XCVI

Количественное и процентное распределение половозрастных групп умерших, ориентированных в различных секторах

Половозрастные группы	Сектора ориентировок			
	Юго-западный	Северо-западный	Северо-восточный	Юго-восточный
М	5 (6,7%)	25; 4 м? (12,2%)	4; 2 м? (3,9%)	3 (4,8%)
Ж	13; 2 ж? (20%)	31; 10 ж? (17,2%)	19; 9 ж? (18,4%)	4; 2 ж? (9,5%)
В	10 (13,3%)	52 (21,8%)	22 (14,5%)	5 (7,9%)
П		10; 4 п? (5,9%)	5; 3 п? (5,3%)	1 (1,6%)
Д	16 (21,3%)	45 (18,9%)	24 (15,8%)	14 (22,2%)
Мл.	29 (38,7%)	55; 2 мл.? (24%)	63; 1 мл.? (42,1%)	34 (54%)
Всего (100%)	75	238	152	63

Таблица XCVII

Корреляция половозрастных групп умерших и ориентировок в ЮЗ и СЗ секторах

Половозрастные группы	Ориентировки погребённых								Итого (100%):
	Юго-западный сектор				Северо-западный сектор				
	Ю	ЮЮЗ	ЮЗ	ЗЮЗ	З	ЗСЗ	СЗ	ССЗ	
М	2 (4,6%)	1 (2,3%)	2 (4,6%)		4; 1 м? (11,7%)	1 (2,3%)	15; 3 м? (42%)	5 (11,8%)	43
Ж	1 (1,1%)	2; 1 ж? (3,3%)	7; 1 ж? (8,9%)	3 (3,3%)	5; 3 ж? (8,9%)	3; 2 ж? (5,6%)	17; 2 ж? (21,2%)	6; 3 ж? (10%)	90
В	2 (2,2%)	2 (2,2%)	4 (4,6%)	2 (2,2%)	15 (16,9%)	3 (3,4%)	29 (32,6%)	5 (5,6%)	89
П					2 (8,7%)	1 (4,3%)	4; 3 п? (30,5%)	3; 1 п? (17,4%)	23
Д	4 (4,1%)	4 (4,1%)	6 (6,1%)	2 (2%)	9 (9,1%)	8 (8,1%)	22 (22,1%)	6 (6,1%)	99
Мл.	14 (7,6%)	2 (1,1%)	7 (3,8%)	6 (3,3%)	21; 2 мл.? (12,5%)	4 (2,2%)	26 (14,1%)	4 (2,2%)	184

Таблица ХСVIII

Корреляция половозрастных групп умерших и ориентировок в СВ и ЮВ секторах

Половозрастные группы	Ориентировки погребённых								Итого (100%):
	Северо-восточный сектор				Юго-восточный сектор				
	С	ССВ	СВ	ВСВ	В	ВЮВ	ЮВ	ЮЮВ	
М	1; 1 м? (4,6%)	1 (2,3%)	1; 1 м? (4,6%)	1 (2,3%)	2 (4,6%)		1 (2,3%)		43
Ж	11; 7 ж? (20%)	4; 1 ж? (5,6%)	3; 1 ж? (4,4%)	1 (1,1%)		1 ж? (1,1%)	2; 1 ж? (3,3%)	2 (2,2%)	90
В	14 (15,8%)	3 (3,4%)	5 (5,6%)		2 (2,2%)	1 (1,1%)	1 (1,1%)	1 (1,1%)	89
П	2; 2 п? (17,4%)		2; 1 п? (13,1%)	1 (4,3%)	1 (4,3%)				23
Д	14 (14,1%)	3 (3%)	4 (4,1%)	3 (3%)	7 (7,1%)		5 (5%)	2 (2%)	99
Мл.	31; 1 мл.? (17,4%)	3 (1,5%)	23 (12,5%)	6 (3,3%)	18 (9,8%)	2 (1,1%)	5 (2,7%)	9 (4,9%)	184

Таблица ХСIX

Корреляция половозрастных групп умерших и ориентировок в различных секторах

Половозрастные группы	Сектора ориентировок				Итого (100%):
	Юго-западный	Северо-западный	Северо-восточный	Юго-восточный	
М	5 (11,6%)	25; 4 м? (67,5%)	4; 2 м? (13,9%)	3 (7%)	43
Ж	13; 2 ж? (16,7%)	31; 10 ж? (45,5%)	19; 9 ж? (31,1%)	4; 2 ж? (6,7%)	90
В	10 (11,2%)	52 (58,4%)	22 (24,8%)	5 (5,6%)	89
П		10; 4 п? (61%)	5; 3 п? (34,7%)	1 (4,3%)	23
Д	16 (16,2%)	45 (45,5%)	24 (24,2%)	14 (14,1%)	99
Мл.	29 (15,8%)	55; 2 мл.? (31%)	63; 1 мл.? (34,7%)	34 (18,5%)	184

Таблица С

Распределение по периодам двойных погребений

Периоды	Половозрастной состав умерших						Итого:	Количество могил
	М	Ж	В	П	Д	Мл.		
Позднее Ал. 0/Ал. 0	749 (м?) (1 м?)	750 (1)					2	1
Ал. 0			751, 752 (2)		99 (ж?), 100 (2, вкл. 1 ж?)	453, 454 (2)	12	6
					172, 173 (2)	471, 472 (2)		
					779, 780 (м?) (2, вкл. 1 м?)			
Ал. 0/Ал. 1		60 (1)		59 (п?) (1п?)			2	1
Ал. 1					258, 269 (2)	302, 303 (2)	4	2
Ал. 1/Ал. 2			312 (в?), 313 (в?) (2 в?)		240, 241 (2)		4	2
Ал. 2		883, 884 (2)	349, 350 (2)				6	3
			354, 355 (2)					
Ал. 3			83а, 83б (2)				2	1
Ал. 3/Ал. 4			66 (1)		67 (1)		2	1
Ал. 4	130а, 131а (2)	126, 127 (2)					8	4
	902 (м?) (1 м?)		902а (1)					
Ал. 5		627 (1)		626 (ж) (1 ж)		624, 624а (2)	2	1
Ал. 6		603 (1)		603а (ж?) (1 ж?)			6	3
		651 (1)	652 (1)			654, 655 (2)		
НМЗ IV		928 (1)	929 (1)				4	2
			937 (1)		938 (1)			
Ал. 9	281 (1)				282 (ж) (1 ж)		2	1
Ал. 10		723 (1)			724 (1)		2	1
Всего:	5 (3; 2 м?)	11	15 (13; 2 в?)	3 (2, вкл. 1 ж, 1 ж?; 1 п?)	14, вкл. 1 м?, 1 ж, 1 ж?	10	58	29

Таблица CI

Распределение по периодам тройных погребений

Периоды	Половозрастной состав умерших					Итого:	Количество могил
	М	Ж	В	Д	Мл.		
Позднее Ал. 0/Ал. 0			759, 761 (2)	760 (1)		3	1
Ал. 1	771, 773 (2)				772 (1)	3	1
Ал. 2	7 (1)		5, 6 (2)			3	1
Ал. 4			68–70 (3)			6	2
			96–98 (3)				
Ал. 5		510, 511 (2)		503 (1)		3	2
Ал. 7	676 (1)	677 (1)		678 (1)		6	4
	690 (1)	691/693 (1)		692 (1)			
Ал. 8		843, 845 (2)		844 (1)		3	1
НМЗ IV			934, 935 (2)	936 (1)		3	1
Ал. 9	739 (1)	738 (1)		795 (1)		3	1
Всего:	6	7	12	7	1	33	14

Таблица CII

Распределение по периодам коллективных погребений

Периоды	Половозрастной состав умерших						Итого:	Количество могил
	М	Ж	В	П	Д	Мл.		
Ал. 0/Ал. 1			496–498, 501 (4)				4	1
Ал. 1		133 (ж?) (1 ж?)	131, 132, 134–168 (37)				58	4
	176, 179, 180 (3)	174, 175, 177А, 178 (4)			177 (1)			
	406 (1)	404/405 (1)		407 (ж)–409 (ж) (3 ж)	403 (1)			
	889 (м?), 890 (2: 1; 1м?)	887, 888 (ж?), 890а, 891 (4: 3; 1 ж?)						
Ал. 1/Ал. 2	47, 55 (2)	43 (ж?), 48, 50 (ж?), 56а (ж?) (4: 1; 3 ж?)	44–46, 49, 51–54, 56 (9)				15	1
Ал. 2	183, 196 (м?) (2: 1; 1м?)	184 (ж?), 185 (ж?), 187(ж?), 191–193, 194 (ж?), 198 (8: 4; 4 ж?)		182а (м?), 195 (2, вкл. 1 м?)	182, 188, 197 (3)		46	4
	420, 428 (2)	419, 424, 425, 427 (4)			421, 422, 426, 429 (4)			
			665–675 (11)					
	804, 809, 811 (3)	803, 805, 808, 810 (4)	816 (1)	807 (ж) (1 ж)	806 (1)			
Ал. 3			73–80 (8)				75	6
	110, 116, 117, 119, 120 (м?), 121 (6: 5; 1м?)	111–113, 115, 118, 122, 123 (7)	114 (в?) (1 в?)					
	214, 219, 220, 220а, 220в (м?) (5: 4; 1 м?)	215, 216, 218, 220б (4)	220г (1)	217 (ж) (1 ж)	213 (1)			
	207, 223, 223а (м?), 223б (4: 3; 1 м?)	221, 223в (2)			222, 222а (2)			
	227, 236, 238 (3)	224–226, 230–233, 235, 237, 238а (10)	228, 229, 234 (3)					
	591, 592, 595, 596, 596а (5)	593а, 594а (2)		593 (ж), 594 (ж) (2 ж)	597, 597а (2)			
		885, 886, 892 (ж?), 893 (4: 3; 1 ж?)		886а (ж) (1 ж)	886б (1)			

Периоды	Половозрастной состав умерших						Итого:	Количество могил
	М	Ж	В	П	Д	Мл.		
Ал. 3/Ал. 4			61–65, 65а (6)				6	1
Ал. 4			84–90, 90а (8)				46	6
			84а–89а (6)					
			487–494, 495а (9)		495 (1)			
	537, 541, 542 (3)	538, 540 (ж?) (2: 1; 1 ж?)			539, 549 (2)			
		896–899 (4)		895 (ж) (1ж)	894, 900, 901 (3)			
	947 (1)	949–951 (3)	946, 952 (2)	948 (1)				
Ал. 4/Ал. 5		340 (1)	334–339, 341–343 (9)				10	1
Ал. 5	619/620 (1)	543, 621 (2)		622 (ж?) (1 ж?)			4	1
Ал. 6			634/637, 635, 638 (3)		636 (1)		9	2
	924 (1)		923 (1)		922 (1)	920, 921 (2)		
Ал. 8	683 (1)	684 (1)	686 (1)		685 (1)		4	1
Ал. 8/Ал. 9			525, 527, 528, 535 (4)	526 (1)			5	1
НМЗ IV			939 (в?)–944 (в?) (6 в?)	945 (1)			7	1
Ал. 9/ Ал. 10	905, 908 (м?), 909, 910 (4: 3; 1 м?)			906 (ж), 906а (ж?), 906б (3, вкл. 1 ж, 1 ж?)	907 (1)	907а (1)	15	2
	913, 915, 916 (м?) (3: 2; 1 м?)	914 (1)			917 (1)	918 (1)		
Ал. 10		296 (1)		294 (ж?) (1 ж?)	291, 292 (ж?), 293 (3, вкл. 1 ж?)	295/308 (1)	6	1
Всего:	51 (44; 7 м?)	72 (61; 11 ж?)	131 (124; 7 в?)	20, вкл. 1 м?, 10 ж, 3 ж?	31, вкл. 1 ж?	5	310	33

Заключение

Анализ материалов погребений Алтын-депе позволяет охарактеризовать основные культурно-хронологические этапы формирования и развития древнейшей цивилизации бронзового века Средней Азии.

Комплекс конца эпохи позднего энеолита (времени позднего НМЗ III, периоды Алтын 10 и 9, так называемый постгеоксюрский комплекс) характеризуется прежде всего индивидуальными захоронениями и последовательными погребениями в небольших, специально построенных, округлых и прямоугольных погребальных камерах, в которых захоронено от одного до четырёх человек, как взрослых мужчин или женщин, так и подростков и детей. В камере периода Алтын 9 на раскопе 5 представлено тройное последовательное захоронение женщины, мужчины и ребёнка (погр. 738, 739, 795). Найдены перезахоронение костей ребёнка (погр. 904), а также перезахоронения костей от пяти до девяти человек (взрослых, детей и младенцев). Богатством и разнообразием инвентаря выделяются захоронение молодой женщины (погр. 296), ребёнка (погр. 911) и погребальная камера 2 раскопа 15 (погр. 725 — остатки захоронения ребёнка, предположительно девочки). В составе инвентаря (рис. 3) — разнообразные керамические сосуды (причём преобладают расписные чаши и миски), алебастровые косметические флаконы, медные косметический стержень и нож, объёмные терракотовые женские статуэтки, каменное «навершие», биконическая бусина-пряслице, а также украшения — бусы из бирюзы, лазурита, агата и мраморовидного известняка. При этом культовые предметы (статуэтки) сопровождали захоронения детей, а в женском захоронении представлен косметический набор (стержень и флаконы). В целом комплекс полностью продолжает традиции геоксюрской культуры периода конца среднего — позднего энеолита, а ряд черт (форма и орнамент одного из керамических сосудов, косметических сосудов из гипса и помещение женских статуэток в погребальную камеру) находят близкие соответствия в поздних материалах Кара-депе. По радиоуглеродным данным (см. Приложение 2) период конца позднего энеолита датируется 2900–2800 гг. до н. э.¹

Комплекс начала ранней бронзы (времени раннего НМЗ IV, периоды Алтын 8 и 7) в целом продолжает позднеэнеолитические традиции: представлены как индивидуальные захоронения, так и захоронения в отдельно стоящих круглых погребальных камерах (в том числе — тройное последовательное захоронение мужчины, женщины и ребёнка — погр. 690, 691/693, 692); богатством инвентаря отличаются погребения женщин (погр. 677, 845) и девочки-подростка (погр. 736), однако появляется и ряд новых черт. В первую очередь это тройное одновременное захоронение предположительно мужчины, женщины и ребёнка в яме (погр. 843–845), а также тройные захоронения мужчины, женщины и ребёнка в погребальном сооружении из трех небольших сырцовых камер (погр. 676–678). Инвентарь захоронений (рис. 4) включает преимущественно расписные керамические сосуды как лепные² (в том числе и привезенные из более западных районов Туркменистана), так и изготовленные с применением гончарного круга, а также алебастровые косметические флаконы с рельефной орнаментацией, металлические зеркала и косметические стержни, обработанные холодной ковкой и штамповкой, каменные и терракотовые «навершия», бусы из лазурита, бирюзы и агата. В инвентаре женских захоронений впервые появляются светильники и биконические бусины-пряслица из мраморовидного известняка и других пород камня, в захоронении ребёнка (погр. 692) — пронизки из «фаянса», а в захоронении предположительно мужчины (погр. 843) — серебряная и костяная печати-пуговицы. Набор инвентаря «богатых» женских захоронений — светильники, каменные туалетные сосуды, косметические стержни и костяное орудие для плетения, а также один керамический сосуд, трапециевидные лазуритовые бусины и орнамент серебряной печати имеют близкие аналогии в инвентаре погребений конца периода I–II и в материалах поселения периода II на Шахри-Сохте, а также в Мундигаке периода IV, 1–2 (косметические сосуды, стержни и светильники) и на поселении Саразм в верховьях Зеравшана. (стержень с навершием в виде ступенчатого ромба). Трапециевидные бусины, в том числе из лазурита, найдены также в Сузах. Импорт из Юго-Западной Туркмении является биспиральная щитковая булавка — такие булавки широко представлены в погребениях периода ЮЗТ VI–IV могильника Пархай II. Радиоуглеродные даты начала ранней бронзы довольно ранние и колеблются вокруг 2800-х гг. до н. э., что видимо обусловлено происхождением образцов из горизонта 8 раскопа 5. В целом начало периода ранней бронзы датируется 2800–2700 гг. до н. э.

Комплекс погребений среднего этапа ранней бронзы (времени среднего НМЗ IV, периоды Алтын 5 и 6) отражает дальнейшее развитие культуры, причём категории захоронений, количество и половозрастной состав погребённых, распределение инвентаря остаются прежними. В период Алтын 6 продолжается традиция захоронений в круглых, отдельно стоящих, погребальных камерах, однако найдено и последовательное захоронение во вторично использованном помещении (погр. 603–603а). В период Алтын 5 появляются прямоугольная погребальная камера с пристройкой (погр. 503, 510–511), а также камера, специально выгороженная на краю жилого комплекса (погр. 543, 619/620, 621, 622), причём часть инвентаря (сосуды), предположительно, находилась рядом с этой камерой. К этому же времени относится и перезахоронение костей (преимущественно черепов) десяти человек

¹ Приводимые даты калиброваны.

² В индивидуальных погребениях лепные сосуды представлены только в захоронениях младенцев и детей.

(погр. 334–343). Особенно заметны изменения в погребальном инвентаре, отражающие, в первую очередь, технико-технологический прогресс производства (рис. 5). Вся керамика изготовлена на гончарном круге, что приводит к изменению форм (появляются гиперболоидальноконические кубки) и пропорций сосудов, а в составе инвентаря представлено довольно много нерасписной посуды (около 50 %). Косметические сосуды, бусины-пряслица и «навершия» изготовлены из мраморовидного известняка с помощью вращающегося инструмента. Правильные симметричные формы бус (кроме бусин из сердолика) показывают, что их, скорее всего, также делали с помощью механических приспособлений. Продолжается энеолитическая традиция помещения в погребальную камеру статуэтток, однако антропоморфные фигурки из камеры периода среднего НМЗ IV изготовлены из мраморовидного известняка и искусственного минерала (кварц-кристаллита) и довольно схематичны. Такие фигурки найдены также на Хапуз-депе и Улуг-депе. Наиболее важным представляется то, что одна из фигурок и, по крайней мере, часть бус изготовлены путем высокотемпературной обработки мягких пород кремнистого состава и стеатита, что является самым ранним проявлением такой технологии на Алтын-депе. Технология обжига стеатита известна в Белуджистане, начиная с неолита (поселение Мергар) и характерна для древнеиндийской цивилизации Хараппы, а круглые бусины из искусственных материалов представлены в погребениях периода II Шахри-Сохте. Кроме того, в инвентаре одного из женских захоронений обнаружена сероглиняная ваза — импорт из западных районов Южного Туркменистана, форма тулова и орнаментация которой аналогична сосудам периода ЮЗТ IV могильника Пархай II. Радиоуглеродная дата среднего этапа периода ранней бронзы — 2600–2500 гг. до н. э.

Комплекс позднего этапа ранней бронзы (позднее НМЗ IV, периоды Алтын 4Б и 4А) в материалах захоронений представлен очень ярко, но несколько односторонне, так, в частности, в инвентаре погребений практически отсутствует такая массовая категория предметов как бусы. Однако, наиболее существенным представляется то, что именно в это время происходят кардинальные перемены в основных производствах — гончарстве, строительстве, металло- и камнеобработке, связанные как с техническими новациями, так и, видимо, с системой организации производства, а возможно, и общества. Во всяком случае, именно в конце периода ранней бронзы складывается анфиладная планировка жилищ, использованная чуть позднее в погребальном «ансамбле жрецов», появляются крупные коллективные захоронения (до 15 человек) в одной погребальной камере, практикуются перезахоронения костей (в первую очередь, черепов) и обряд размещения черепа в специальном углублении в стене помещения. К этому же периоду относятся погребальный комплекс из нескольких камер и помещения с росписью на стене (раскоп 4), а также единственное точно зафиксированное последовательное захоронение в подземной камере (погр. 626–627) и самые ранние захоронения младенцев в сосудах (погр. 534 и 875 в кухонных котлах). Инвентарь погребений представлен многочисленной гончарной расписной (45 %) и нерасписной посудой (рис. 6; 7) — преимущественно кубками и кубками-горшками разных пропорций, в том числе из центрального района Южного Туркменистана. Впервые в составе набора посуды появляются крупные хозяйственные сосуды, то есть захоронения сопровождаются значительным запасом (или символом запаса) пищи. В инвентарь богатых захоронений (двойное захоронение женщин — погр. 626–627 и погребальная камера с захоронениями женщин и детей — погр. 894–901) входили разнообразные по форме и материалу (мраморовидный известняк, алебастр, стеатит) косметические сосуды и каменные бусины-пряслица, металлический косметический стержень и печати-штампы из металла и стеатита (рис. 6). Появляются и металлические украшения — серьги. Светильники из стеатита и мраморовидного известняка представлены в захоронении девушки (погр. 626) и в погребальной камере (погр. 84–90, 90а), причём для этого времени впервые точно зафиксировано размещение части инвентаря — сосудов, светильника, каменного сосудика снаружи у стены погребальной камеры (погр. 487–495, 495а), что несомненно является свидетельством ритуальных действий во время, а возможно и после захоронения тел. Ближайшие аналоги инвентарю захоронений Алтын-депе конца эпохи ранней бронзы (подцилиндрические каменные сосуды, косметические стержни, светильники и печати-штампы) представлены в материалах захоронений и поселения Шахри-Сохте периода III. К сожалению, единственная радиоуглеродная дата конца периода ранней бронзы (JE-2132) явно ошибочна, однако стратиграфическое положение соответствующих напластований позволяет датировать период Алтын 4 примерно 2500–2400 гг. до н. э.

Комплекс раннего этапа средней бронзы (времени раннего НМЗ V, период Алтын 3) наиболее ярко представлен захоронениями в «гробнице жрецов» и в многослойной погребальной камере — пом. 371 раскопа 9 и в силу этого носит несколько специфический характер. В то же время, как было показано выше, совершение ритуальных действий рядом с местом захоронения тела (погребальной камерой), а затем и перезахоронение костей, преимущественно черепов, в яме рядом с погребальной камерой происходило уже в конце эпохи ранней бронзы и, вероятно, судя по данным энеолитического Геоксюра, уходит в глубокую древность. Инвентарь захоронений раннего этапа средней бронзы также чрезвычайно близок инвентарю конца периода ранней бронзы — среди многочисленных керамических сосудов (рис. 8; 9) преобладают горшковидные кубки и сосуды с подбиконическим туловом, появляются горшки и графины со сфероконическим туловом, а также горшковидные хумча с раструбообразным горлом или высоким подцилиндрическим, оформленным горизонтальными желобками горлом и раструбообразным устьем. Керамика нерасписная, однако представлены и красноангобированные сосуды, а также сосуды, окрашенные красной краской после обжига. Продолжается традиция размещения в погребальной камере одного-двух крупных хозяйственных сосудов с «запасом» пищи. Металлические печати найдены в захоронениях женщин (погр. 235, 885). В инвентарь погребений входило довольно большое количество каменных предметов (рис. 18):

светильник, косметический сосуд и бусины-пряслица из мраморовидного известняка, усеченно-коническое «навершие» и крупная бусина-амулет из известняка. Как и в захоронениях конца эпохи ранней бронзы, бусины и пронизки из агата или халцедона, лазурита или бирюзы представлены крайне редко. Основная масса бус этого времени происходит из «святилища» в «гробнице жрецов», инвентарю которой посвящены специальные исследования В. М. Массона (Массон 1974б; Masson 1976). Следует однако отметить, что: 1) золотые головки быка и «волка», бусина и пронизки из этого комплекса являются наиболее ранними свидетельствами использования золота на Алтын-депе; 2) печать протоиндийского стиля с изображением свастики скорее всего изготовлена из обожженного стеатита; 3) в комплексе украшений принципиально новым является появление массовых находок каменных бусин и бисера из полудрагоценных и поделочных камней, а также бусин из слоновой кости, вероятно, использованных для украшения (вышивки) тканей; 4) для изготовления бисера использованы бирюза и лазурит, а мелкие бусы и пронизки из «фаянса» немногочисленны; 5) «гирия», «жезл», «колонка» и наборная «плакетка» с изображением креста и полумесяца являются самыми крупными изделиями из стеатита на Алтын-депе. Бусы из слоновой кости и печать с изображением свастики являются древнеиндийским импортом. Предметы и сосуды из стеатита, источник которого находился в Юго-Восточном Иране, маркируют южное направление связей Алтын-депе в конце эпохи ранней — начала средней бронзы, видимо, с Тепе Яхья периода IVB. Ещё более широкие связи с древневосточным миром, вероятно, отражают золотые головки быка и «волка», «плакетка» с лунарной символикой и набор для игры (костяные «палочки» и крестовидные предметы). Ближайшие аналогии каменному «жезлу» и уплощенной золотой бусине из «святилища» представлены в материалах и могиле времени Гиссар ШВ на Тепе Гиссар. Таким образом, комплекс инвентаря погребений начала средней бронзы, с одной стороны, тесно связан с предшествующим комплексом конца эпохи ранней бронзы, а с другой — является свидетельством усиления контактов населения Алтын-депе с широким кругом культур Индо-Иранского региона и, вероятно, Древнего Востока в целом. К сожалению, все имеющиеся радиоуглеродные даты начала эпохи средней бронзы Алтын-депе плохо согласуются друг с другом. По своему стратиграфическому положению комплекс может быть датирован временем около 2300-х гг. до н. э.

Комплекс материалов погребений середины эпохи средней бронзы (времени среднего НМЗ V, периоды Алтын 2 и 1) наиболее многочисленный как по количеству самих погребений, так и по разнообразию вариантов погребального обряда и погребального инвентаря. Помимо индивидуальных захоронений, представлены погребения от 2 до 38 человек в прямоугольных погребальных камерах (специально построенных во дворах, либо во вторично использованных, дополнительно изолированных помещениях на краю жилого комплекса), вторичные перезахоронения костей, двойные захоронения детей и взрослых, захоронения младенцев и детей в хозяйственных сосудах (хумах, хумчах и котлах), захоронения отдельных черепов. Комплекс керамики (рис. 10–15) характеризуется преобладанием закрытых, вытянутых вверх форм посуды, причём абсолютно преобладает посуда на поддонах или низких ножках. Наиболее многочисленны разнообразные горшковидные сосуды, кувшины с высоким горлом и округлым или биконическим туловом, графины и небольшие горшочки-флаконы с узким раструбообразным горлом; чаши и миски редки, появляются глубокие вазы, а также миски, кубки, бокал и кувшин на высоких ножках. В двойном захоронении женщин (погр. 883–884) и камерах периода Алтын 2, кроме столовой посуды, находились 1–2 крупных хозяйственных сосуда (хумча и хумы), а в погребениях и камерах периода Алтын 1 хозяйственная посуда практически отсутствует. В инвентарь детских захоронений периода Алтын 2 часто входили сосуды-поильники с округлым или подбиконическим туловом, а небольшие горшочки с ушками для подвешивания найдены только в захоронениях детей и подростков. В погребальных камерах и перезахоронениях костей, содержащих преимущественно захоронения женщин и детей, а также в богатых детских и женских захоронениях (погр. 105, 258, 271, 413), кроме керамики, печатей из металла и кварц-кристаллита и металлических колец, представлены разнообразные бусы (рис. 19; 20), причём бусины из поделочных камней вероятно служили не столько украшениями, сколько амулетами и находились на шее или груди по 1–2 штуки, в то время как бусины из искусственных минералов образовывали браслеты и пояса или оторочку и вышивку одежды или тканей. Именно в это время широко представлены округлые бусы и плоские резные пронизки из кварц-кристаллита, причём последние аналогичны украшениям в погребениях могильника А Шахдада и Гиссар ШВ–С. Сердоликовые бусины с травленным орнаментом являются хараппским импортом. Бусами из поделочных камней, видимо, была обильно украшена одежда женщины (?) в погр. 60 («погребение жрицы») — единственное захоронение, где найдены две терракотовые женские статуэтки, зажатые в руке погребенной¹. Во всех остальных случаях терракотовые статуэтки найдены внутри погребальных камер периода Алтын 2 (одна–две статуэтки среди перемещённых костей и инвентаря) или рядом с камерой и перезахоронением периода Алтын 1. Снаружи у стен погребальных камер ставили и миниатюрные горшковидные сосуды (вотивные?), причём в обводном коридоре камеры, содержащей останки 38 человек, находились три статуэтки и три миниатюрных сосуда. Кроме того каменная антропоморфная фигурка найдена в захоронении ребёнка (погр. 813), которое сопровождал и другой богатый и разнообразный инвентарь — керамические и косметические каменные сосуды, а также вышивка (?) или многорядное ожерелье из бисера. Таким образом, комплекс погребений времени среднего НМЗ V отличается наибольшим разнообразием, отражающим сложную структуру общества раннегородского Алтын-депе. Ориентировочная датировка периода 2200–2100 гг. до н. э.

¹ Двойное одновременное захоронение женщины (?) и подростка (погр. 60 и 59), скорее всего, было совершено в разрушенной погребальной камере.

Наконец, именно на материалах погребений удастся выявить археологический комплекс начала позднего этапа средней бронзы (времени позднего НМЗ V, период Алтын 0 и позднее), финального на Алтын-депе. В это время представлены индивидуальные, двойные и тройные погребения, однако уже отсутствуют коллективные захоронения в погребальных камерах и впервые появляются богатые захоронения мужчин. Комплекс керамики (рис. 16; 17) включает миски с выделенным подтреугольным венчиком, вазы и миску на полой ножке, разнообразные горшочки и сосуды с петельками, горшочки-флаконы, подцилиндрический стакан и бокалы. Продолжают бытовать горшковидные кубки и кувшины с округлым туловом, а кубковидные биконические сосуды редки. Косметические флаконы с высоким горлом вероятно являются подражением формам металлических флаконов. Керамика погребений финального этапа развития Алтын-депе производит двойственное впечатление — с одной стороны представлены тончайшие образцы кувшинов и ваз, с другой — большинство сосудов имеет несколько огрубленную форму, плоское дно, поверхность большинства сосудов нелощеная и набор посуды сравнительно беден. Полностью отсутствуют в инвентаре захоронений узкогорлые высокие кувшины, характерные для комплекса Алтын 2 и горшковидные сосуды с округлым туловом, столь широко распространенные в периоды Алтын 2 и 1, а также розетки и хозяйственные сосуды. Зато чрезвычайно разнообразен инвентарь (рис. 21) богатых женских захоронений (погр. 252, 721 и, предположительно, 924а), включающий, многочисленные металлические предметы — печать, зеркала двух типов, «лопаточки», сосуд, украшения (кольца и наконечники), косметические стержни с литыми завершениями, булавку и серебряные иглы. Украшения представлены также бусами из поделочных камней, «фаянса», изредка металла и многочисленными тончайшими пронизками и бисером, вероятно, из искусственных минералов. Впервые встречены резные витые и крестовидные бусы из «фаянса», ожерелье из подквадратных, вероятно, стеклянных (!) бусин и составные бусины из нескольких разных минералов или на основе металлических пронизок. В инвентаре богатого мужского захоронения (погр. 362), кроме керамики, представлены крупные бирюзовые и агатовая бусины, «жезл»-посох и «колонка», а захоронение предположительно мужчины (погр. 695) сопровождали крупная лазуритовая бусина, металлические прорезная печать-штамп и обломанный косметический стержень, а также каменные бусина-пряслице, «навершие» и наборный «жезл» с коническим «навершием». К сожалению не имеет половозрастного определения захоронение (погр. 109), в инвентарь которого входили две печати (каменная и металлическая), сосуд, сердоликовая бусина, бусина-пряслице и великолепный косметический стержень, увенчанный головой козла. К этому же времени относится и захоронение взрослого (возможно, мужчины) с семью кремнёвыми наконечниками стрел и пятью сосудами, а также захоронение ребёнка (мальчика?) с двумя сосудами и моделью повозки. Горшочки, бокалы, вазы, каменные и металлические сосуды и предметы из погребений периода Алтын 0 находят ближайше аналогии в инвентаре погребений могильника Тахтабазар и ряда захоронений некрополя Гонур 1 в Маргиане (Жирчо 2000: 73, 74, рис. 2–4), а более широкие соответствия — в «цветском кладе», Шахдаде и Гиссаре периода ШС. Бусины из сердолика с травлёным орнаментом и «палочка» слоновой кости указывают на продолжение контактов с хараппской цивилизацией, а наборы и формы бус, близкие или даже идентичные бусам из Алтын-депе, представлены в захоронениях могильников Пархай II периода ЮЗТ II Юго-Западного Туркменистана и культуры Заман-баба в низовьях Зеравшана. В целом захоронения финального этапа обживания Алтын-депе (времени позднего НМЗ V) могут быть датированы концом III — началом II тыс. до н. э.

Материалы погребений Алтын-депе позволяют выделить также основные направления культурных взаимодействий на разных этапах формирования и развития древнейшей цивилизации эпохи бронзы Средней Азии. Для конца IV тыс. до н. э. по материалам керамики и терракотовых статуэток выявлено передвижение носителей раннегеоксюрского комплекса конца периода среднего энеолита в северо-восточном (Саразм) и юго-восточном (Шахри-Сохте в Сеистане и памятники в районе Цветты в северном Белуджистане) направлениях (Массон 1981а: 111, 112). Для периода позднего энеолита и ранней бронзы на Алтын-депе фиксируются контакты с культурой центрального района подгорной полосы Копет-Дага (Кара-депе и Намазга-депе) и Юго-Западного Туркменистана (Пархай II, ЮЗТ IV–III), поселения Саразм в верховьях Зеравшана, а также Юго-Восточного Ирана и Афганистана (Шахри-Сохте I–III, Мундигак IV и фуллоский клад). Начиная со среднего этапа ранней бронзы выявлены связи с Белуджистаном (Мергар) и древнеиндийской цивилизацией (технология обжига камня и, вероятно, бусы из обожженного стеатита), а в конце эпохи ранней — начала средней бронзы — с районом Тепе Яхья (импорт сырья — конкреций стеатита). В начале эпохи средней бронзы зафиксирован импорт печатей хараппского типа и изделий из слоновой кости, а также аналогии с материалами Гиссар ШВ и контакты с древневосточным миром в целом. Материалы времени среднего и начала позднего НМЗ V (особенно инвентарь «богатых» захоронений) свидетельствуют о взаимодействии цивилизации Алтын-депе с памятниками восточноиранского и североиранского регионов (Шахдад, Тепе Гиссар), продолжении контактов с Древней Индией и Белуджистаном (Мергар VII–VIII), связях с культурами Юго-Западного Туркменистана (могильник Пархай II периода ЮЗТ II) и низовьев Зеравшана (могильник Заман-баба) и близких отношениях с Маргианой (могильники Тахтабазар и Гонур 1).

Хронологическая организация материала из погребений Алтын-депе позволяет чётче осмыслить процессы культурогенеза, протекающие на основе культурной трансформации и культурных взаимодействий. Это касается и проблемы социологической оценки погребального инвентаря, подробно охарактеризованного с позиций археологической типологии и классификации. Всё это, безусловно, должно стать темой последующих разработок, фундаментальной информационной основой которых будет, надеемся, эта книга.

Conclusion

The analysis of materials from burials of Altyn-Depe allows us to characterize the major cultural and chronological stages of the formation and development of the earliest civilization of the Bronze Age in Central Asia.

The complex of the end of the Late Eneolithic epoch (the late NMZ III, periods Altyn 10 and 9, the so-called post-Geoksyur complex) is characterized in the first place by individual interments and successive burials in small, specially built, round or rectangular mortuary chambers where from one to four deceased were buried: both adults (males and females) and children (or adolescents). A chamber of the period Altyn 9 in Excavation 5 contained a triple successive burial of a female, a male and a child (burials 738, 739, 795). Reburied bones of a child (burial 904) and reburied bones of five to nine individuals (adults, children and small babies) also have been found. Burials of a young woman (burial 296), a child (burial 911) and mortuary chamber no. 2 in Excavation 15 (burial 725 — remains of a child, supposedly a girl) were distinguished by their richness and diversity of grave offerings. These included (Fig. 3) various ceramic pottery (predominantly painted cups and bowls), alabaster cosmetic flasks, copper cosmetic stick and knife, three-dimensional terracotta female figurines, a stone «staff-top», a biconical bead or spindle whorl, and personal adornments: beads of turquoise, lapis lazuli, agate or marmorized limestone. Moreover, the cult objects (figurines) accompanied the child burials, while in the female one a cosmetic set (the stick and flasks) was found. In general, this complex continued the traditions of the Geoksyur culture of the end of the Late and Middle Eneolithic period, a number of features (the shape and decoration of one of the ceramic vessels and the cosmetic vessels from gypsum, as well as the presence of female statuettes in a mortuary chamber) having close parallels among the late materials from Kara-Depe. The period of the end of the Late Eneolithic is dated by radiocarbon (cf. Appendix 2) to 2900–2800 B. C.¹

The complex of the beginning of the Early Bronze Age (early NMZ IV, periods Altyn 8 and Altyn 7) generally continued the Late Eneolithic traditions: both individual burials and those in separately built round mortuary chambers have been found (including a triple successive burial of a male, a female and a child — burials 690, 691/693, and 692); some female burials (burials 677, 845) and one of an adolescent girl (grave 736) were distinguished by their richness. However, a number of new features appeared. These pertained in the first place to a triple simultaneous burial of presumably a man, a woman and a child in a pit (burials 843–845), as well as a triple burial of a man, a woman and a child in a mortuary structure which consisted of three small mud-brick chambers (burials 676–678). The grave goods (Fig. 4) included predominantly painted ceramic vessels, both handmade² (including imports from more western regions of Turkmenistan) and those made using a potter's wheel, as well as alabaster cosmetic flask with relief decoration, metallic mirrors and cosmetic sticks worked by cold smithery and punching, stone and terracotta «tops», and beads of lapis lazuli, turquoise and agate. Among the offerings in female graves, lamps and biconical beads/spindle whorls from marmorized limestone or other kinds of stone first appear; in a child burial (burial 692), «faience» spacer-beads have been found; in a supposedly male burial (grave 843) there were a silver and a bone seals/buttons. The funerary sets of «rich» female burials — lamps, stone toilet vessels, cosmetic sticks and a bone tool for weaving, as well as one ceramic vessel, trapezoid lapis lazuli beads and the pattern of a silver seal have close parallels among offerings from Shahr-i Sokhta of Period I–II, in Mundigak of Period IV, 1–2 (cosmetic vessels, sticks and lamps) and at the settlement of Sarazm in the upper reaches of the Zeravshan River (stick with a top in form of stepped rhomboid). Trapezoid beads, including some of lapis lazuli, have been found in Susa. The bi-spiral bezelled pin was imported from south-western Turkmenia — numerous similar pins have been found in burials of the YuZT VI–IV periods at the cemetery of Parkhay II. The radiocarbon dates of the beginning of the Early Bronze are fairly early vacillating around the 2800s B. C., that probably resulted of the samples having been taken from Horizon 8 in Excavation 5. In general, the beginning of the Early Bronze Age is dated to 2800–2700 B. C.

The complex of burials of the middle stage of the Early Bronze (periods of the middle NMZ IV, Altyn 5 and Altyn 6) reflects the further development of the culture under discussion, while the categories of burials, the numbers and the sex/age composition of the buried, and distribution of the grave goods were preserved as before. During the Altyn 6 period, the tradition continued of burying in separately built mortuary chambers, however successive burials in a reused room (burials 603–603a) have also been discovered. During Altyn 5, a rectangular funerary chamber with a subsidiary structure (burials 503, 510–511) appeared, as well as a chamber specially partitioned off at the edge of a dwelling complex (burials 543, 619/620, 621, 622), where some of funerary offerings (pottery) were positioned supposedly outside the chamber. To the same period, a reburial of bones (mostly cranes) of ten individuals (burials 334–343) is dated. Particularly distinctive are changes in the grave goods reflecting, in the first place, the technical and technological advances in production (Fig. 5). The pottery, was all manufactured using potter's wheels that resulted in a change of the shapes (hyperboloid-conical beakers appeared) and proportions of the vessels, and among the composition of the buried pottery, fairly numerous unpainted ware was presented (c. 50 %). Cosmetic vessels, beads/spindle whorls and «tops» were manufactured from marmorized limestone with the use of revolving tools. The regular symmetrical shape of beads (except for those of cornelian) suggests that these

¹ The dates presented here are calibrated.

² In individual burials, handmade pottery has been found only in graves of babies and small children.

also were made using probably some mechanical devices. The Eneolithic tradition of placing statuettes into mortuary chambers continued, but the anthropomorphic figurines from a chamber of the period of the middle NMZ IV were made from marmorized limestone or an artificial mineral (quartz-cristobalite) and are fairly schematic. Such figurines have been found also in Khapuz-Depe and Ulug-Depe. Of most importance seems the fact that one of the figurines and at least some of the beads were manufactured by high-temperature treatment of soft rocks of siliceous composition or steatite, thus being the earliest manifestation of this technology at Altyn-Depe. The technology of firing steatite was known in Baluchistan since the Neolithic period (the settlement of Mehrgarh) and was peculiar to the early Indian Harappan civilization, while round beads made from artificial materials have been found in Period II burials of Shahr-i Sokhta. Furthermore, among the grave offerings from one of the female burials, was found a grey-ware vase imported from western regions of southern Turkmenistan. The shape of the body and decoration of this vase are similar to those of the vessels of the period YuZT IV from the cemetery of Parkhay II. The radiocarbon dates for the middle stage of the Early Bronze Age are within the range of 2600–2500 B. C.

The complex of the later stage of the Early Bronze Age (the late NMZ IV, periods Altyn 4B and Altyn 4A) in the materials from the burials is represented very expressively, although rather monotonously. Thus, in particular, such a numerous category of finds as beads is practically absent among the grave goods. The most essential as it seems, however, is the fact that it is during this period that cardinal changes took place in the main branches of manufacture: pottery, construction, working of stone and metals. These changes were connected both with technical innovations and, evidently, with the system of the organization of production and possibly of the society itself. At any rate, it is in the end of the Early Bronze Age that the *en suite* layout of dwellings emerged, slightly later used in the mortuary «ensemble of priests». Also large collective burials (up to 15 individuals) in a single chamber appeared, reburials of skeletons (mostly of skulls) were practised as well as the ritual of placing the skull of the interred into a special niche in a wall of the chamber. Dated to the same period are a mortuary complex composed of several chambers and chambers with wall painting (Excavation 4), as well as the single exactly recorded successive burial in an underground chamber (burials 626–627) and the earliest burials of babies in vessels (burials 534 and 875 in kitchen cauldrons). Among the grave goods there was numerous wheel-made painted (45 %) and unpainted ware (Figs. 6; 7) — mostly beakers and beakers-pots of diverse proportions, including imports from the central region of southern Turkmenistan. In the composition of the sets of ware, large household vessels first appeared, *i.e.* the buried were accompanied by large stores (perhaps symbolical) of food. The offerings in richer graves (the double female grave — burials 626–627, and the mortuary chamber with interred females and children — burials 894–901) included cosmetic vessels of diverse shapes and material (marmorized limestone, alabaster, steatite) and stone beads/spindle whorls, a metallic cosmetic stick and seals of metal or steatite (Fig. 6). Also metal adornments appeared — earrings. Lamps of steatite or marmorized limestone have been found in a burial of young girl (grave 626) and in a mortuary chamber (burials 84–90, 90a). It is, moreover, for the period under consideration that positions of some grave offerings were first recorded exactly — certain vessels, a lamp and a small stone vessel on the outside close to a wall of the mortuary chamber (burials 487–495, 495a). These positions undoubtedly are indications of some ritual activities practised during the interment or possibly after it. The closest parallels to grave offerings from Altyn-Depe of the end of the early Bronze Age (almost cylindrical stone vessels, cosmetic sticks, lamps and seals) are found among materials from burials and the settlement of Shahr-i Sokhta of Period III. Unfortunately, the only radiocarbon date available for the end of the Early Bronze Age (JIE-2132) is undoubtedly erroneous, nevertheless the stratigraphic positions of the respective layers allow us to date the period of Altyn 4 to *c.* 2500–2400 B. C.

The complex of the early stage of the Middle Bronze (periods of the early NMZ V, Altyn 3) is represented most expressively by burials in the so-called «tomb of priests» and the multi-layered mortuary chamber no. 371 in Excavation 9. For that reason, it is of a somewhat specific character. At the same time, ritual activities near the place of interment (mortuary chamber) and later also reburials of the bones, mostly skulls, in a pit nearby, as described above, had been practised already in the end of the Early Bronze Age, having their roots possibly in the extreme antiquity as suggested by the evidence from Eneolithic Geoksyur. Grave inventory of the early stage of the Middle Bronze Age is also very similar to that of the end of the Bronze Age — among the numerous ceramic vessels (Figs. 8; 9) predominant are potlike beakers and vessels with a nearly biconical body; pots and decanters with a spherical-conical body appeared, as well as potlike khumchas with a bell-shaped neck or with a high nearly cylindrical one decorated with horizontal grooves and with a bell-shaped mouth. The pottery was unpainted, however also some red-slipped vessels have been found, as well as vessels dyed red after firing. The tradition to put into the mortuary chamber one or two large storage vessels with a «reserve» of food was continued. In female burials, metallic seals were found (graves 235, 885). The grave goods usually included a fairly large amount of stone objects (Fig. 18): a lamp, a cosmetic vessel and beads/spindle whorls of marmorized limestone, a truncated conical «top» and a large bead-amulet of limestone. Similarly to burials of the end of the Early Bronze Age, beads and spacer-beads of agate, chalcedony, lapis lazuli or turquoise are extremely rare. The major amount of beads of the period under consideration come from the «sanctuary» in the «tomb of priests». To the funerary gifts from the latter special studies of V. M. Masson have already been dedicated (19746; Masson 1976). It must be noted here only that: 1) the golden heads of a bull and a «wolf» as well as a bead and spacer-beads of gold from this complex are the earliest evidence of the use of this metal at Altyn-Depe; 2) the seal in proto-Indian style with a representation of a swastika was made probably from fired steatite; 3) among the set of personal adornments, a principally new phenomenon is the appearance of numerous stone beads and tiny beads of semiprecious or ornamental stones and those of ivory which probably were used for decoration (embroidery) of cloths; 4) tiny beads were made from turquoise or lapis lazuli whereas small beads and spacer-beads of «faience» are rather uncommon; 5) the «weight»,

«staff», «column» and composite «plaque» with a representation of a cross and a crescent are the largest articles of steatite at Altyn-Depe. The beads of ivory and the seal with the representation of a swastika are imports from ancient India. The vessels and other objects of steatite, the source of which was in south-eastern Iran, mark the southern direction of contacts of Altyn-Depe in the end of the Early and beginning of the Middle Bronze Age — probably with Tepe Yahya of period IVB. Possibly still more expansive connections with the ancient Orient are attested by the golden heads of a bull and a «wolf», the «plaque» with lunar symbolism and a game set (bone «sticks» and crosslike objects). The closest parallels to the stone «staff» and flattened golden bead from the «sanctuary» are found among the materials of the Hissar IIIB period from Tepe Hissar, including some from a grave. Thus the complex of grave goods from burials of the beginning of the Middle Bronze Age is on the one hand closely connected with the preceding complex of the end of the Early Bronze Age, and on the other hand it is an evidence of the intensification of contacts of the Altyn-Depe population with a wide circle of cultures of the Indo-Iran region and possibly with the Ancient East in general. Unfortunately, all of the radiocarbon dates available for the beginning of the Middle Bronze Age agree poorly with each other. On the basis of its stratigraphic position the complex under consideration may be dated to the period around 2300 B. C.

The complex of materials from burials of the middle of the Middle Bronze Age (periods of the middle NMZ V, Altyn 2 and Altyn 1) is the richest both in terms of the number of the burials themselves and the diversity of the variants of the funerary rite and grave offerings. In addition to individual burials, burials from 2 to 38 individuals have been found in rectangular mortuary chambers (built specially in courtyards or in some reused, additionally partitioned rooms at the edge of the dwelling complex). There were also reburials of bones, double graves of children and adults, as well as babies and children interred in household vessels (khums, khumchas or cauldrons), burials of separate skulls. The complex of pottery (Figs. 10–15) is characterized by the predominance of closed high ware, that on a pedestal or a low foot being absolutely predominant. The most common are diverse potlike vessels, jugs with a high neck and rounded or biconical body, decanters and small pots-flasks with a narrow bell-shaped mouth; cups and bowls are rare; deep vases, as well as bowls, beakers and jugs on a high foot first appeared. In a double female burial (burials 883–884) and mortuary chambers of the Altyn 2 period, in addition to tableware, one or two large household vessels (khums and khumchas) have been found in each, whereas in graves and chambers of the Altyn 1 period, household ware was practically absent. The inventory of child graves of the Altyn 2 period often included *poilniks* (vessels for drinking children) with round or nearly biconical body, whereas small pots with suspension loops have been found only in burials of children or adolescents. In mortuary chambers and reburials of bones containing mostly remains of women or children, as well as in richer child and female burials (burials 105, 258, 271, 413), in addition to pottery, seals of metal or quartz-cristobalite and metal rings were represented among funerary gifts. There were also beads of diverse kinds (Figs. 19; 20), those of ornamental stones probably having been used as some amulets rather than adornments since one or two of them were found in each case on the neck or on the bosom, while beads of artificial minerals formed bracelets and belts or were sewn onto clothing as the edges or embroidery. It is during the period under consideration that globular beads and carved flat spacer-beads of quartz-cristobalite became widely distributed, the latter being analogous to adornments from burials of cemetery A at Shahdad and from Hissar IIIB-C. Cornelian beads with etched decoration were imported from Harappa. Decorated abundantly with beads of ornamental stones was probably the clothing of the woman (?) from grave 60 («burial of a priestess») — the only one where two terracotta female statuettes clamped in the hands of the interred have been found¹. All the other terracotta figurines were found inside burial chambers of the Altyn 2 period (one or two items among replaced bones and funerary gifts) or near a chamber and a reburial of the Altyn 1 period. Outside chambers, close to their walls, also miniature potlike (votive?) vessels were put, three statuettes and three miniature pots having been found in the encircling corridor of the chamber with the remains of 38 individuals. Furthermore, a stone anthropomorphic figurine has been uncovered in a child burial (burial 813), which was accompanied in addition by other rich and diverse offerings: ceramic pottery and cosmetic stone vessels, an embroidery (?) or a multi-layered necklace of miniature beads. The complex of burials of the middle NMZ V thus is distinguished by the uppermost diversity which reflects the complicated structure of the society of the early urban Altyn-Depe. The tentative dates of the period are within 2200–2100 B. C.

Finally, it is materials from burials that have enabled us to distinguish the archaeological complex of the beginning of the latest stage of the Middle Bronze (periods of the late NMZ V, Altyn 0 and later) which was the final one at Altyn-Depe. This period was represented by individual, double and triple burials, however any collective interments in burial chambers were already absent. Also, rich male burials first appeared during the period. The ceramic complex (Figs. 16; 17) included bowls with a marked almost triangular rim, vases and a bowl on a hollow pedestal, various pots and vessels with suspension loops, pots-flasks, a nearly cylindrical beaker and different goblets. The use of potlike beakers and jugs with rounded body was prolonged, while beaker-like biconical vessels were rather uncommon. Cosmetic flasks with a tall neck probably imitated the shape of metallic flasks. The pottery from burials of the final stage of the development of Altyn-Depe produces a somewhat ambivalent impression — on the one hand, it includes the most refined examples of jugs and vases, on the other hand, most of the vessels are of a fairly rough shape with a flat bottom and mostly unburnished surface. The diversity of types of the ware is relatively poor. Totally absent among the grave goods are narrow-throated tall jugs characteristic of the Altyn 2 complex and potlike vessels with rounded body so widespread during the Altyn 2 and 1 periods, as well as any rosettes or household vessels. Instead, very diverse are the finds (Fig. 21) from rich female burials (burials 252, 721, and presumably

¹ The double, non-simultaneous burial of a woman (?) and an adolescent (burials 60 and 59) was probably made in a destroyed earlier burial chamber.

924a), including numerous metallic objects: a seal, mirrors of two types, «shovels», a vessel, personal adornments (rings and braid-ornaments), cosmetic sticks with cast ends, a pin and silver needles. Adornments were represented also by beads of ornamental stones, faience, and occasionally metal, and numerous very thin beads of probably artificial minerals. First found were carved twisted and crosslike beads of «faience», a necklace of almost square probably glass (!) beads and composite beads made from several different minerals or on the basis of metallic spacer-beads. Among the offerings from a rich male burial (burial 362), in addition to ceramics, large turquoise beads and one of agate, a «staff» and a «column» were found, while another (supposedly male) burial (burial 695) was accompanied by a large lapis lazuli bead, a carved metallic stamp-seal and a broken cosmetic stick also of metal, as well as such stone objects as a bead/spindle whorl, a «staff-top» and a composite «staff» with a conical «top». Unfortunately, the sex and age of the interred have not been identified for burial 109, the grave goods in which included two seals (one of stone and the other metallic), a vessel, a cornelian bead, a bead/spindle whorl, and a magnificent cosmetic stick topped with a goat's head. Dated to the same period is a burial of an adult (probably male) with seven flint arrowheads and five vessels and a burial of a child (boy?) with two vessels and a model of a cart. Small ceramic pots, beakers, and vases, as well as vessels and other objects of metal and stone from burials of the Altyn 0 period have the closest parallels among grave goods from the cemetery of Takhtabazar and from a number of graves at the necropolis of Gonur 1 in Margiana (Кирчо 2000: 73, 74, Figs. 2–4). More remote analogues are found in the «Quetta hoard», Shahdad and Hissar of period IIIC. Cornelian beads with etched patterns and an ivory «stick» suggest the continuation of the contacts with the Harappa civilization, while the assemblages and forms of beads, similar or even identical to ones from Altyn-Depe, were found in burials of the cemetery of Parkhay II of the YuZT II period in south-western Turkmenistan and that of the Zamanbaba culture in the lower reaches of the Zeravshan River. Burials of the final stage of the occupation of Altyn-Depe (the period of the late NMZ V) may be dated in general to the end of the 3rd and the beginning of the 2nd millennium B. C.

The evidence from burials of Altyn-Depe allows us to distinguish also the major directions of cultural interactions at different stages of the formation and development of the earliest Bronze Age civilisation in Central Asia. For the end of the 4th millennium B. C. on the basis of consideration of the evidence of pottery and terracotta figurines, movements of representatives of the early Geoksyur complex of the end of the Middle Eneolithic period in the north-eastern (Sarazm) and south-eastern (Shahr-i Sokhta in Seistan and sites in the region of Quetta in northern Baluchistan) directions have been identified (Масон 1981a: 111, 112). For the period of the Late Eneolithic and Early Bronze Ages, contacts with the culture of the central region of the piedmont belt of the Kopet-Dagh (Kara-Depe and Namazga-Depe) and south-western Turkmenistan (Parkhay II, YuZT IV–III), the settlement of Sarazm in the upper reaches of the Zeravshan River, and south-eastern Iran and Afghanistan (Shahr-i Sokhta I–III, Mundigak IV and the Fullol hoard) have been recorded. Beginning with the middle stage of the Early Bronze, links with Baluchistan (Mehrgarh) and the early Indian civilisation (the technology of firing stone and probably beads of fired steatite), and in the end of the Early — beginning of the Middle Bronze Age with the region of Tepe Yahya (importation of raw materials — concretions of steatite) have been discovered. In the beginning of the Middle Bronze Age, importation of seals of the Harappan type and ivory articles have been recorded, as well as a number of analogues among materials from Hissar IIIB and contacts with the ancient East in general. The evidence of the periods of the middle and beginning of the late NMZ V (particularly grave goods from the «rich» burials) suggests interactions between the Altyn-Depe civilisation and sites of eastern and northern Iran (Shahdad, Tepe Hissar), continuation of the contacts with ancient India and Baluchistan (Mehrgarh VII–VIII), connections with cultures of south-western Turkmenistan (the cemetery of Parkhay II of the YuZT II period) and those from the lower reaches of the Zeravshan (the cemetery of Zamanbaba), and close relations with Margiana (cemeteries of Tahtabazar and Gonur 1).

The chronological presentation of the finds from burials of Altyn-Depe characterizes more distinctly the process of cultural genesis which resulted of cultural transformations and cultural interactions. This is true also of the problem of a sociological consideration of the funerary assemblages described in detail in terms of archaeological typology and classification. All of this undoubtedly is promising to future studies for which, as we hope, this book will become a fundamental informational basis.

Литература

- Алѣкшин 1973 – *Алѣкшин В. А.* Каменные гири с древнеземледельческих поселений Южной Туркмении // СА. 1973. № 4. С. 238–242.
- Алѣкшин 1979 – *Алѣкшин В. А.* Погребение знатного горожанина из Алтын-депе // УСА. 1979. Вып. 4. С. 81–82, рис. 27.
- Алѣкшин 1980 – *Алѣкшин В. А.* К проблеме генетической связи южнотуркменских комплексов эпохи бронзы (по материалам захоронений) // КСИА. 1980. Вып. 161. С. 24–31.
- Алѣкшин 1986 – *Алѣкшин В. А.* Социальная структура и погребальный обряд древнеземледельческих обществ. Л.: Наука, 1986. 191 с.
- Антонова 2001 – *Антонова Е. В.* Реконструкция смысла археологической вещи. Поиски пути // Древние цивилизации Евразии. История и культура. М.: Восточная литература, 2001. С. 75–87.
- Аскарлов 1977 – *Аскарлов А.* Древнеземледельческая культура эпохи бронзы юга Узбекистана. Ташкент: Фан, 1977. 232 с.
- Афанасьева 1975 – *Афанасьева Г.* Жизнь и болезни людей бронзового века // ПТ. 1975. № 2 (20). С. 13–14.
- Бабаков 1979 – *Бабаков О.* Отдельные находки черепов эпохи бронзы Южной Туркмении // КД. 1979. Вып. VIII. С. 117–121.
- Берѣзкин 1981 – *Берѣзкин Ю. Е.* Женские терракотовые статуэтки с Алтындепе // КСИА. 1981. Вып. 167. С. 16–23.
- Берѣзкин 1993 – *Берѣзкин Ю. Е.* Радиоуглеродные даты с Илгынлы-депе в Туркмении // КСИА. 1993. Вып. 209. С. 12–16.
- Берѣзкин 1994 – *Берѣзкин Ю. Е.* «Город мастеров» на древневосточной периферии. Планировка поселения и социальная структура Алтын-депе в III тыс. до н. э. // ВДИ. 1994. № 3. С. 14–27.
- Берѣзкин 2001 – *Берѣзкин Ю. Е.* Квартальный центр эпохи бронзы на Алтын-депе // Особенности производства поселения Алтын-депе в эпоху палеометалла / МЮТАКЭ. Вып. 5. СПб: ИИМК РАН, 2001. С. 40–59.
- Ганялин 1967 – *Ганялин А. Ф.* Раскопки в 1959–1961 гг. на Алтын-Тепе // СА. 1967. № 4. С. 207–219.
- Гинзбург, Трофимова 1972 – *Гинзбург В. В., Трофимова Т. А.* Палеоантропология Средней Азии. М.: Наука, 1972. 372 с.
- Гульмурадов 1975 – *Гульмурадов Д.* Новые данные о торговых связях Туркмении и Индостана в бронзовом веке // УСА. 1975. Вып. 3. С. 73–74.
- Гулямов, Исламов, Аскарлов 1966 – *Гулямов Я. Г., Исламов У., Аскарлов А.* Первобытная культура и возникновение орошаемого земледелия в низовьях Зеравшана. Ташкент: Фан, 1966. 268 с.
- Дайсон 1986 – *Дайсон Р. Х.* Повторное исследование Тепе Гиссара // Древние Цивилизации Востока. Ташкент: Фан, 1986. С. 85–92.
- Долуханов, Щетенко, Тоси 1985 – *Долуханов П. М., Щетенко А. Я., Тоси М.* Серия радиоуглеродных датировок наслоений эпохи бронзы на Намазга-депе // СА. 1985. № 4. С. 118–123.
- Егорьков 2001 – *Егорьков А. Н.* Особенности состава металла Алтын-депе // Особенности производства поселения Алтын-депе в эпоху палеометалла / МЮТАКЭ. Вып. 5. СПб: ИИМК РАН, 2001. С. 85–103.
- Жарридж 1982 – *Жарридж Ж.-Ф.* Связи Белуджистана и Средней Азии во второй половине III тыс. до н. э. в свете новых работ в районе Мергара // Древнейшие культуры Бактрии. Среда, развитие, связи. Душанбе: Дониш, 1982. С. 36–38.
- Завьялов 1974 – *Завьялов В. А.* Раскопки жилого квартала // ПТ. 1974. № 2 (18). С. 20–21.
- Завьялов 1980 – *Завьялов В. А.* Исследование части жилого комплекса эпохи бронзы на Алтын-депе в 1974 г. // КСИА. 1980. Вып. 161. С. 84–89.
- Исаков 1986 – *Исаков А. И.* Саразм — новый раннеземледельческий памятник Средней Азии // СА. 1986. № 1. С. 152–167.
- Исаков 1991а – *Исаков А. И.* Верховья Зеравшана в эпоху энеолита и бронзы (к проблеме многоочагового развития Средней Азии в раннеземледельческую эпоху) / Автореф. дисс. ... докт. ист. наук. Л.: ЛОИА АН СССР, 1991. 37 с.
- Исаков 1991б – *Исаков А. И.* Саразм. Душанбе: Дониш, 1991. 244 с., 4 вкл.
- Кирчо 1979 – *Кирчо Л. Б.* Алтын-депе в эпоху ранней бронзы // ИАН ТССР. СОН. 1979. № 4. С. 55–62.
- Кирчо 1980 – *Кирчо Л. Б.* Металлические изделия эпохи энеолита и бронзы из Алтын-депе // СА. 1980. № 1. С. 158–174.
- Кирчо 1981 – *Кирчо Л. Б.* Погребальный обряд и культурные традиции // КСИА. 1981. Вып. 167. С. 28–35.
- Кирчо 1983 – *Кирчо Л. Б.* Раскопки слоев ранней бронзы на Алтын-депе в 1979–1980 гг. // КСИА. 1983. Вып. 176. С. 68–76.
- Кирчо 1986 – *Кирчо Л. Б.* Культурная эволюция в эпоху формирования раннегородской цивилизации (по материалам раскопок Алтын-депе) // Древние цивилизации Востока. Ташкент: Фан, 1986. С. 137–146.
- Кирчо 1990 – *Кирчо Л. Б.* Древнейшие печати и их оттиски из Алтын-депе // СА. 1990. № 3. С. 176–183.

- Кирчо 1999 – *Кирчо Л. Б.* К изучению позднего энеолита Южного Туркменистана (основы классификации расписной керамики и неопубликованные материалы поселения Ак-депе). СПб: ИИМК РАН, 1999. 120 с.
- Кирчо 2000 – *Кирчо Л. Б.* Богатое погребение эпохи средней бронзы на Алтын-депе // АВ. 2000. № 7. С. 70–76.
- Кирчо 2001а – *Кирчо Л. Б.* Металлические изделия Алтын-депе // Особенности производства поселения Алтын-депе в эпоху палеометалла / МЮТАКЭ. Вып. 5. СПб: ИИМК РАН, 2001. С. 60–84.
- Кирчо 2001б – *Кирчо Л. Б.* Основные типы сооружений и технология строительства Алтын-депе в эпоху позднего энеолита и ранней бронзы // Особенности производства поселения Алтын-депе в эпоху палеометалла / МЮТАКЭ. Вып. 5. СПб: ИИМК РАН, 2001. С. 5–39.
- Кирчо 2004 – *Кирчо Л. Б.* К вопросу о локализации металлургического производства на Алтын-депе // Орудия труда и системы жизнеобеспечения населения Евразии. СПб: Европейский дом, 2004. С. 137–141.
- Кирчо, Ковнурко 1999 – *Кирчо Л. Б., Ковнурко Г. М.* Минералого-петрографическая характеристика находок из погребений Алтын-депе и вопросы хронологии // АВ. 1999. № 6. С. 76–85.
- Кирчо, Ковнурко 2003 – *Кирчо Л. Б., Ковнурко Г. М.* Престижно-культовые предметы и украшения Алтын-депе из древних искусственных минералов (по данным рентгенометрического анализа) // АВ. 2003. № 10. С. 108–113.
- Кирчо, Попов 1999 – *Кирчо Л. Б., Попов С. Г.* К вопросу о радиоуглеродной хронологии древнейших цивилизаций Средней Азии // Stratum Plus. 1999. № 2. С. 350–361.
- Кияткина 1977а – *Кияткина Т. П.* Краниологический материал из Алтын-депе (1971 г.) // КД. 1977. Вып. V. С. 170–175.
- Кияткина 1977б – *Кияткина Т. П.* Краниологический материал из Алтын-депе (1972 г.) // КД. 1977. Вып. VI. С. 110–114.
- Кияткина 1980 – *Кияткина Т. П.* Краниология энеолитического Алтын-депе // Новые исследования по археологии Туркменистана. Ашхабад: Ылым, 1980. С. 145–153.
- Кияткина 1987 – *Кияткина Т. П.* Палеоантропология западных районов Центральной Азии эпохи бронзы. Душанбе: Дониш, 1987. 123 с.
- Кияткина 1992 – *Кияткина Т. П.* Антропология населения Алтын-депе эпохи энеолита и ранней бронзы // Археологические исследования в Туркменистане. Ашгабат: Ылым, 1992. С. 165–175.
- Клер 1979 – *Клер М. М.* Химический состав некоторых бронзовых изделий из поселения Алтын-депе (Южный Туркменистан) // КД. 1979. Вып. VIII. С. 122–124.
- Кнышов 1971 – *Кнышов В. И.* Раскопки жилых комплексов эпохи бронзы на Алтын-депе // КСИА. 1971. Вып. 127. С. 18–22.
- Коробкова 2001 – *Коробкова Г. Ф.* Функциональная типология орудий труда и других неметаллических изделий Алтын-депе // Особенности производства поселения Алтын-депе в эпоху палеометалла / МЮТАКЭ. Вып. 5. СПб: ИИМК РАН, 2001. С. 146–212.
- Кузьмина 1966 – *Кузьмина Е. Е.* Металлические изделия эпохи энеолита и бронзового века Средней Азии / САИ. Вып. В4-9. М.: Наука, 1966. 152 с.
- Курочкин 1970 – *Курочкин Г. Н.* «Богатство» усопших // ПТ. 1970. № 1 (9). С. 18–20.
- Куфтин 1956 – *Куфтин Б. А.* Полевой отчет о работе XIV отряда ЮТАКЭ по изучению культуры первобытно-общинных оседлоземледельческих поселений эпохи меди и бронзы в 1952 г. // ТЮТАКЭ. Т. VII. Ашхабад: Издательство АН Туркменской ССР, 1956. С. 260–290.
- Масимов 1970а – *Масимов И. С.* Раскопки ремесленного квартала эпохи бронзы на поселении Алтын-депе // КД. 1970. Вып. III. С. 51–63.
- Масимов 1970б – *Масимов И. С.* Ремесленный квартал городища Алтын-депе // АО 1969 г. 1970. С. 421–422.
- Масимов 1972 – *Масимов И. С.* Работы в ремесленном квартале Алтын-депе // АО 1971 г. 1972. С. 528.
- Масимов 1976 – *Масимов И. С.* Керамическое производство эпохи бронзы в Южном Туркменистане. Ашхабад: Ылым, 1976. 112 с.
- Масимов 1977 – *Масимов И. С.* Раскопки квартала гончаров Алтын-депе в 1971 г. // КД. 1977. Вып. VI. С. 6–21.
- Масимов 1978 – *Масимов И. С.* Раскопки жилых комплексов на Алтын-депе // КД. 1978. Вып. VII. С. 3–13.
- Массон 1956а – *Массон В. М.* Первобытно-общинный строй на территории Туркмении (Энеолит, бронзовый век и эпоха раннего железа) // ТЮТАКЭ. Т. VII. Ашхабад: Издательство АН Туркменской ССР, 1956. С. 233–259.
- Массон 1956б – *Массон В. М.* Расписная керамика Южной Туркмении по раскопкам Б. А. Куфтина // ТЮТАКЭ. Т. VII. Ашхабад: Издательство АН Туркменской ССР, 1956. С. 291–372.
- Массон 1960 – *Массон В. М.* Кара-депе у Артыка // ТЮТАКЭ. Т. X. Ашхабад: Издательство АН Туркменской ССР, 1960. С. 319–463.
- Массон 1962 – *Массон В. М.* Новые раскопки на Джейтуне и Кара-Тепе (к эволюции жилых домов у раннеземледельческих племён) // СА. 1962. № 3. С. 157–175.
- Массон 1966 – *Массон В. М.* Раскопки на Алтын-депе // АО 1965 г. 1966. С. 66–70.
- Массон 1967а – *Массон В. М.* Протогородская культура Алтын-депе // АО 1966 г. 1967. С. 329–333.
- Массон 1967б – *Массон В. М.* Протогородская цивилизация на юге Средней Азии // СА. 1967. № 3. С. 165–190.
- Массон 1968а – *Массон В. М.* Монументальная архитектура Алтын-депе // АО 1967 г. 1968. С. 345–347.

- Массон 1968б – *Массон В. М.* Открытие монументальной архитектуры эпохи бронзы в Южном Туркменистане // СА. 1968. № 2. С. 246–250.
- Массон 1969 – *Массон В. М.* Четвертый сезон раскопок на Алтын-депе // АО 1968 г. 1969. С. 435–437.
- Массон 1970а – *Массон В. М.* Раскопки на Алтын-депе // АО 1969 г. 1970. С. 417–419.
- Массон 1970б – *Массон В. М.* Раскопки на Алтын-депе в 1969 г. МЮТАКЭ. Вып. 3. Ашхабад: Ылым, 1970. 24 с.
- Массон 1971 – *Массон В. М.* Изучение стратиграфии и топографии Алтын-депе // АО 1970 г. 1971. С. 428–430.
- Массон 1972а – *Массон В. М.* Изучение общественной структуры раннегородского поселения Алтын-депе // АО 1971 г. 1972. С. 526–527.
- Массон 1972б – *Массон В. М.* Шестой сезон работ на Алтын-Депе // УСА. 1972. Вып. 1. С. 49–51.
- Массон 1973а – *Массон В. М.* Раскопки жреческой гробницы в Туркмении // Природа. 1973. № 3. С. 114.
- Массон 1973б – *Массон В. М.* Раскопки погребального храмового комплекса на Алтын-депе // АО 1972 г. 1973. С. 480–482.
- Массон 1974а – *Массон В. М.* Продолжение раскопок на Алтын-депе // АО 1973 г. 1974. С. 510–511.
- Массон 1974б – *Массон В. М.* Раскопки погребального комплекса эпохи бронзы на Алтын-депе // СА. 1974. № 4. С. 3–22.
- Массон 1974в – *Массон В. М.* Цивилизация Алтын-депе // ПТ. 1974. № 2 (18). С. 14–17.
- Массон 1975а – *Массон В. М.* Алтын-депе: раскопки 1974 г. // Природа. 1975. № 3. С. 107–110.
- Массон 1975б – *Массон В. М.* Изучение слоев энеолита и бронзы на Алтын-депе // АО 1974 г. 1975. С. 526–527.
- Массон 1976 – *Массон В. М.* Раскопки жилых кварталов и оборонительных сооружений Алтын-депе // АО 1975 г. 1976. С. 551–552.
- Массон 1977а – *Массон В. М.* Алтын-депе в эпоху энеолита // СА. 1977. № 3. С. 164–188.
- Массон. 1977б – *Массон В. М.* Раскопки жилых кварталов и погребальных комплексов Алтын-депе // АО 1976 г. 1977. С. 552–553.
- Массон 1977в – *Массон В. М.* Печати протоиндийского типа из Алтын-депе // ВДИ. 1977. № 4. С. 147–155.
- Массон 1978 – *Массон В. М.* Изучение оседлоземледельческих поселений в Южном Туркменистане // АО 1977 г. 1978. С. 547–548.
- Массон 1979 – *Массон В. М.* Изучение слоев бронзового века на Алтын-депе // АО 1978 г. 1979. С. 569.
- Массон 1980а – *Массон В. М.* Изучение слоев энеолита и бронзы на Алтын-депе // АО 1979 г. 1980. С. 465–466.
- Массон 1980б – *Массон В. М.* Погребение знатной горожанки на Алтын-депе // ПТ. 1980. № 1. С. 22–24.
- Массон 1981а – *Массон В. М.* Алтын-депе / ТЮТАКЭ. Т. XVIII. Л.: Наука, 1981. 176 с.
- Массон 1981б – *Массон В. М.* Раскопки слоев энеолита и бронзы на Алтын-депе // АО 1980 г. 1981. С. 468–469.
- Массон 1982 – *Массон В. М.* Энеолит Средней Азии // Энеолит СССР. Археология СССР. Ч. 1. М.: Наука, 1982. С. 9–92.
- Массон 1983 – *Массон В. М.* Изучение памятников эпохи камня и бронзы в Южном Туркменистане // АО 1981 г. 1983. С. 477–478.
- Массон 1984 – *Массон В. М.* Раскопки Старой Нисы и Алтын-депе // АО 1982 г. 1984. С. 489.
- Массон 1985 – *Массон В. М.* Изучение памятников энеолита и бронзы в Южном Туркменистане // АО 1983 г. 1985. С. 553–554.
- Массон 1987 – *Массон В. М.* Раскопки на Алтын-депе и Илгынлы-депе // АО 1985 г. 1987. С. 606–607.
- Массон 1989 – *Массон В. М.* Первые цивилизации. Л.: Наука, 1989. 276 с.
- Массон, Кирчо 1999 – *Массон В. М., Кирчо Л. Б.* Изучение культурной трансформации раннеземледельческих обществ (по материалам новых раскопок на Алтын-депе и Илгынлы-депе) // РА. 1999. № 2. С. 61–76.
- Массон, Кияткина 1976 – *Массон В. М., Кияткина Т. П.* Человек на заре урбанизации // Природа. 1976. № 4. С. 32–47.
- Массон, Сарияниди 1973 – *Массон В. М., Сарияниди В. И.* Среднеазиатская терракота эпохи бронзы: Опыт классификации и интерпретации. М.: Наука, 1973. 209 с., 22 л. ил.
- Наумов 1970 – *Наумов Д. В.* Химический состав некоторых бронзовых предметов Южного Туркменистана // КД. 1970. Вып. III. С. 244–245.
- Особенности производства поселения Алтын-депе в эпоху палеометалла. МЮТАКЭ. Вып. 5. СПб: ИИМК РАН, 2001. 212 с.
- Сарияниди 1960 – *Сарияниди В. И.* Энеолитическое поселение Геоксюр // ТЮТАКЭ. Т. X. Ашхабад: Издательство АН Туркменской ССР, 1960. С. 225–318.
- Сарияниди 1964 – *Сарияниди В. И.* Хапуз-депе как памятник эпохи бронзы // КСИА. 1964. Вып. 98. С. 60–65.
- Сарияниди 1965а – *Сарияниди В. И.* Геоксюрский некрополь (раскопки 1963 г.) // МИА. 1965. № 135. С. 102–105.
- Сарияниди 1965б – *Сарияниди В. И.* Памятники позднего энеолита Юго-Восточной Туркмении / САИ. Вып. БЗ-8. Ч. 4. М.: Наука, 1965. 54 с., 27 табл.
- Сарияниди 1966 – *Сарияниди В. И.* Раскопки могильников на Геоксюре и Алтын-депе // АО 1965 г. 1966. С. 70–72.
- Сарияниди 1967 – *Сарияниди В. И.* Раскопки на Хапуз-депе и Алтын-депе // АО 1966 г. 1967. С. 333–335.
- Сарияниди 1968 – *Сарияниди В. И.* О великом лазуритовом пути на Древнем Востоке // КСИА. 1968. Вып. 114. С. 3–9.

- Сарианиди 1969 – *Сарианиди В. И.* Новые раскопки на Хапуз-депе // КСИА. 1969. Вып. 115. С. 116–123.
- Сарианиди 1976 – *Сарианиди В. И.* Южный Туркменистан в эпоху бронзы // Первобытний Туркменистан. Ашхабад: Ылым, 1976. С. 82–111.
- Сарианиди 1990 – *Сарианиди В. И.* Древности страны Маргуш. Ашхабад: Ылым, 1990. 315 с.
- Сарианиди 2001 – *Сарианиди В. И.* Некрополь Гонура и иранское язычество. М.: Мир медиа, 2001. 246 с.
- Сарианиди 2002 – *Сарианиди В. И.* Маргуш. Древневосточное царство в старой дельте реки Мургаб. Aşgabat: Türkmen Öwlethabarlary, 2002. 360 с.
- Средняя Азия в эпоху камня и бронзы. М.; Л.: Наука, 1966. 290 с.
- Удеумурадов 1993 – *Удеумурадов Б. Н.* Алтын-депе и Маргиана. Связи, хронология, происхождение. Ашхабад: Ылым, 1993. 148 с.
- Хлопин 1983 – *Хлопин И. Н.* Юго-Западная Туркмения в эпоху поздней бронзы (по материалам Сумбарских могильников). Л.: Наука, 1983. 242 с.
- Хлопин 1997 – *Хлопин И. Н.* Энеолит Юго-Западного Туркменистана / ТЮТАКЭ. Т. 20. СПб: Европейский дом, 1997. 302 с.
- Хлопин 2002 – *Хлопин И. Н.* Эпоха бронзы Юго-Западного Туркменистана / ТЮТАКЭ. Т. 21. СПб: Петербургское востоковедение, 2002. 336 с.
- Хлопин, Хлопина 1979 – *Хлопин И. Н., Хлопина Л. И.* Могильник Пархай II в долине Сумбара // ИАНТССР. СОН. 1979. № 5. С. 75–81.
- Щетенко 1968 – *Щетенко А. Я.* Раскопки на Алтын-депе в Южной Туркмении // КСИА. 1968. Вып. 114. С. 39–45.
- Щетенко 1970а – *Щетенко А. Я.* Работы Артыкского отряда Каракумской экспедиции // АО 1969 г. 1970. С. 415–417.
- Щетенко 1970б – *Щетенко А. Я.* О торговых путях эпохи бронзы по материалам туркменистано-хараппских параллелей // КСИА. 1970. Вып. 122. С. 59–63.
- Amiet 1986 – *Amiet P.* L'Âge des échanges inter-iraniens 3500–1700 avant J.-C. / Notes et documents des musées de France. 11. Paris: Editions de la Réunion des musées nationaux, 1986. 332 p.
- Besenal, Isakov 1989 – *Besenal R., Isakov A.* Sarazm et les débuts du peuplement agricole dans la région de Samarkand // Arts Asiatiques. T. XLIV. Paris, 1989. P. 5–20.
- Casal 1961 – *Casal J.-M.* Fouilles de Mundigak / Mémoires de la Délégation Archéologique Française en Afghanistan. T. XVII. Paris, 1961. Vol. 1, 2. 260 p., 140 figs et 45 planches.
- Casanova 1991 – *Casanova M.* La vaisselle d'albâtre de Mésopotamie, d'Iran et d'Asie centrale aux III^e et II^e millénaires av. J.-C. Paris: Éditions Recherche sur les Civilisations, 1991. 112 p., 12 figs et 11 plates.
- Casanova 1994 – *Casanova M.* Lapis lazuli beads in Susa and Central Asia: a preliminary study // SAA 1993. Vol. I. Helsinki: Suomalainen Tiedeakatemia, 1994. P. 137–145.
- Les citées oubliées de l'Indus. Archeologie du Pakistan. Paris: Association Française d'Action Artistique, 1988. 208 p.
- Egypt's Golden Age: The Art of Living in the New Kingdom 1558–1085 B. C. Catalogue of the Exhibition. Boston, Massachusetts: Museum of Fine Arts. 1982. 336 p.
- Hakemi 1997 – *Hakemi A.* Shahdad. Archaeological Excavations of a Bronze Age Center in Iran / Istituto Italiano per il Medio ed Estremo Oriente. Centro Scavi e Recherche Archéologique. Reports & Memoires. Vol. XXVII. Rome, 1997. 723 p.
- Hiebert 1993 – *Hiebert F. T.* Chronology of Margiana and Radiocarbon Dates // Information Bulletin of IASCCA. 1993. Issue 19. P. 136–148.
- Hiebert 1994 – *Hiebert F. T.* Origins of the Bronze Age Oasis Civilization in Central Asia / American School of Prehistoric Research Bulletin. No. 42. Cambridge (MA), 1994. XXXVIII, 200 p.
- Hiebert 2003 – *Hiebert F. T. et al.* A Central Asian Village at the Dawn of Civilization. Excavations at Anau, Turkmenistan / University Museum Monograph. No. 116. Philadelphia: University of Pennsylvania. Museum of Archaeology and Anthropology, 2003. 238 p.
- Jarrige 1987 – *Jarrige J.-F.* A prehistoric elite burial in Quetta // Newsletter of Baluchistan Studies. No. 4. Rome, Naples, 1987. P. 3–9, fig. 1–4.
- Jarrige 1988 – *Jarrige J.-F.* Le complexe culturel de Mehrgarh (period VIII) et de Sibri. Le «tresor» de Quetta // Les citées oubliées de l'Indus. Archeologie du Pakistan. Paris, 1988. P. 111–128.
- Kenoyer 1997 – *Kenoyer J. M.* Trade and technology in the Indus Valley: new insights from Harappa, Pakistan // World Archaeology. 1997. Vol. 29 (2). P. 262–280.
- Kircho 1985 – *Kircho L. B.* Cultural Development in Formative Period of Early Urban Civilization // Man & Environment. 1985. No. 9. P. 113–122.
- Kircho 1988 – *Kircho (Kirčo) L. B.* The Beginning of the Early Bronze Age in Southern Turkmenia on the Basis of Altyn-depe Materials // EW. 1988. Vol. 38. Nos. 1–4. P. 33–64.
- Kircho 1994 – *Kircho L. B.* New studies of the Late Chalcolithic at Altyn-depe, Turkmenistan // New archaeological discoveries in Asiatic Russia and Central Asia. St.-Pb., 1994. P. 39–43.
- Kohl 1984 – *Kohl Ph. L.* Central Asia. Palaeolithic Beginnings to Early Iron Age / Synthèse n° 14. Paris: Édition Recherche sur les Civilisations, 1984. 313 p.

- Kohl 1992 – *Kohl Ph. L.* Central Asia (Western Turkestan): Neolithic to the Early Iron Age // *Chronologies in Old World Archaeology*. Chicago, 1992. Vol. I — P. 179–195; Vol. II — P. 154–162.
- Lal 1997 – *Lal B. B.* The Earliest Civilization of South Asia (Rise, Maturity and Decline). New Delhi: Aryan Books International, 1997. 330 p.
- Lamberg-Karlovsky 1970 – *Lamberg-Karlovsky C. C.* Excavations at Tepe Yahya, Iran 1967–1969. Cambridge, Massachusetts: Harvard University printing office, 1970. 134 p.
- Lamberg-Karlovsky, Tosi 1973. *Lamberg-Karlovsky C. C., Tosi M.* Shahr-i Sokhta and Tepe-Yahya: Tracks on the Earliest History of the Iranian Plateau // *EW*. 1973. Vol. 23. Nos. 1–2. 57 p., 151 figs.
- Masimov, Salvatori, Udeumuradov 1998. *Masimov E., Salvatori S., Udeumuradov B.* Preliminary analysis of the Bronze Age material collected by the Margiana archaeological project and a first chronological assessment // The archaeological map of Murgab delta. Preliminary reports 1990–95. Rome, 1998. P. 35–46.
- Masson 1976 – *Masson V. M.* Altyn-depe and the Bull Cult // *Antiquity*. 1976. Vol. 50. No. 197. P. 14–19.
- Masson 1988 – *Masson V. M.* Altyn-depe / University Museum Monograph. No. 55. Philadelphia: University of Pennsylvania. Museum of Archaeology and Anthropology, 1988. 150 p.
- Masson, Kiatkina 1981 – *Masson V. M., Kiatkina T. P.* Man and the Dawn of Civilization // The Bronze Age Civilization of Central Asia. Armonk; New York: M. E. Sharpe, Inc., 1981. P. 107–134.
- Masson, Sarianidi 1972 – *Masson V. M., Sarianidi V. I.* Central Asia. Turkmenia before the Achaemenids. London: Tames & Hudson, 1972. 219 p.
- Piperno, Tosi 1975 – *Piperno M., Tosi M.* The graveyard of Shahr-i Sokhta, Iran // *Archaeology*. 1975. Vol. 28. No. 3. P. 186–197.
- Pusch 1979 – *Pusch E. B.* 1979. Das Senet-Brettspiel im Alten Ägypten. München; Berlin: Deutscher Kunstverlag. T. 1-1 — 422 S.; T. 1-2 — 106 Taff.
- Rossi-Osmida 2002 – *Rossi-Osmida G.* Consideration of the Necropolis at Gonur-depe // Margiana. Gonur-depe Necropolis. Venice: Il Punto Edizioni, 2002. P. 69–119.
- Rao 1985 – *Rao S. R.* Lothal — a Harappan port town (1955–62). Vol. II. New Delhi, 1985.
- Sajjadi et al. 2003 – *Sajjadi S. M. S.* (With contributions by *F. Foruzanfar, R. Shirazi and S. Baghestani*). Excavations at Shahr-i Sokhta. First Preliminary Report of the Excavations of the Graveyard 1997–2000 // *Iran*. 2003. Vol. XLI. P. 21–97.
- Salvatori 1993 – *Salvatori S.* The Discovery of the Graveyard of Gonur-depe I (Murghab Delta, Turkmenistan): 1992 Campaign, Preliminary Report // *RA*. 1993. Anno XVII. P. 5–13.
- Salvatori 1994 – *Salvatori S.* Excavation at the Namazga V Late Graveyard of Gonur I (Murghab Delta, Turkmenistan). Preliminary Report of the 1993 Field Season // *RA*. 1994. Anno XVIII. P. 14–39.
- Salvatori 1995a – *Salvatori S.* Gonur-depe I (Margiana, Turkmenistan): The Middle Bronze Age Graveyard. Preliminary Report on the 1994 Excavation Campaign // *RA*. 1995. Anno XIX. P. 5–37.
- Salvatori 1995b – *Salvatori S.* Protohistoric Margiana: on a Recent Contribution (Review of: «IASCCA (International Association for the Study of the Cultures of Central Asia) Information Bulletin» 19, Moscow 1993) // *RA*. 1995. Anno XIX. P. 38–54.
- Salvatori, Vidale 1997 – *Salvatori S., Vidale M.* Shahr-i Sokhta 1975–1978: Central Quarters Excavations. Preliminary Report / Istituto Italiano per l’Africa e l’Oriente. Centro Scavi e Ricerche Archologiche. Reports & Memoires. Series Minor. Vol. I. Roma, 1997. 185 p.
- Sarianidi 1981 – *Sarianidi V. I.* Margiana in the Bronze Age // The Bronze Age Civilization of Central Asia. Armonk; New York: M. E. Sharpe, Inc. 1981. P. 165–193.
- Sarianidi 1998 – *Sarianidi V. I.* Soviet excavations in Bactria: the Bronze Age // Bactria an ancient oasis civilization from the sand of Afghanistan / Centro Studi Ricerche Ligabue. Studies and documents. Vol. III. Venice: Erizzo editrice. 1998. P. 107–123.
- Sarianidi 2002 – *Sarianidi V. I.* The Palace and Necropolis of Gonur // Margiana. Gonur-depe Necropolis. Venice: Il Punto Edizioni, 2002. P. 17–55.
- Schmidt 1937 – *Schmidt E. F.* Excavations at Tepe-Hissar Damghan. Philadelphia: University of Pennsylvania Press, 1937. 478 p.
- Solovyova, Yegor’kov, Galibin, Berezkin 1994 – *Solovyova N. F., Yegor’kov A. N., Galibin V. A., Berezkin Y. E.* Metal artifacts from Ilgynly-Depe, Turkmenistan // New archaeological discoveries in Asiatic Russia and Central Asia. St.-Pb., 1994. P. 31–35.
- Tosi 1969 – *Tosi M.* Excavations at Shahr-i Sokhta. Preliminary Report on the Second Campaign, September-December 1968 // *EW*. 1969. Vol 19. Nos. 3–4. 386 p.
- Tosi, Wardak 1972 – *Tosi M., Wardak R.* The Fullol Hoard: A New Find from Bronze-Age Afghanistan // *EW*. 1972. Vol. 22. Nos. 1–2. P. 9–17.
- Vidale 1990 – *Vidale M.* Early Harappan steatite, faience and paste beads in a necklace from Mehrgarh-Nausharo // *EW*. 1990. Vol. 39. Nos. 1–4. P. 291–300.
- Woolley 1961 – *Woolley L.* Mésopotamie et Asie Antérieure. L’Art Ancien du Moyen-Orient. Paris: Albin Michel, 1961. 263 p.

Список сокращений

АО	—	Археологические открытия. М.: Наука
АВ	—	Археологические вести. СПб: Дмитрий Буланин
АН СССР	—	Академия наук СССР
ВДИ	—	Вестник древней истории. М.
ГИМ ТССР	—	Государственный исторический музей Туркменской ССР. Ашхабад
ИАН ТССР	—	Известия Академии наук Туркменской ССР. Ашхабад
ИА	—	Институт археологии АН СССР/РАН. М.
ИИМК	—	Институт истории материальной культуры РАН. СПб.
КД	—	Каракумские древности. Ашхабад: Ылым
КСИА	—	Краткие сообщения Института археологии АН СССР/РАН. М.
ЛОИА	—	Ленинградское отделение Института археологии АН СССР
МАЭ	—	Музей антропологии и этнографии им. Петра Великого (Кунсткамера) РАН. СПб.
МИА	—	Материалы и исследования по археологии СССР. М.; Л.
МЮТАКЭ	—	Материалы Южно-Туркменистанской археологической комплексной экспедиции. Ашхабад; СПб.
МАИКЦА	—	Международная ассоциация по изучению культур Центральной Азии. М.
ПТ	—	Памятники Туркменистана. Ашхабад
РА	—	Российская археология. М.
РАЕН	—	Российская академия естественных наук
РАН	—	Российская академия наук
РГНФ	—	Российский гуманитарный научный фонд. М.
СА	—	Советская археология. М.
САИ	—	Свод археологических источников. М.; Л.
СОН	—	Серия общественных наук
СПб ИИ	—	Санкт-Петербургский Институт истории РАН
СПб НЦ	—	Санкт-Петербургский научный центр
ТЮТАКЭ	—	Труды Южно-Туркменистанской археологической комплексной экспедиции. Ашхабад; Л.; СПб.
ЮТАКЭ	—	Южно-Туркменистанская археологическая комплексная экспедиция АН Туркменской ССР
УСА	—	Успехи среднеазиатской археологии. Л.: Наука
AS USSR	—	Academy of Sciences of the USSR
EW	—	East and West. Roma
IASCCA	—	International Association for the Study of the Cultures of Central Asia. Moscow
RA	—	Rivista di Archeologia. Venice
RAS	—	Russian Academy of Sciences
SAA	—	South Asian Archaeology

Приложение 1

Результаты спектрального анализа металла из инвентаря погребений на Алтын-дөпе (лаборатория ЛЮИА АН СССР — ИИМК РАН)

№	Место находки	Категория	№ лаб.	Cu	Sn	Pb	Zn	Bi	Sb	As	Ag	Ni	Co	Fe	Mn	Au
1.	погр. 4	нож-кинжал	28-66	97	+	1	+	0,01	-	1,5	+	0,1	-	0,4	+	-
2.	погр. 4	сосуд с ручкой	27-66	98	0,02	0,4	+	0,2	-	0,75	+	+	-	0,02	+	+
3.	погр. 109	космет. стержень	392-69	83	0,03	7	-	0,7	0,07	8	+	0,04	-	0,65	-	-
4.	погр. 109	печать	393-69	86	+	12	-	0,01	-	1,5	+	0,01	+	0,01	-	-
5.	погр. 158	печать-крест	21-75	осн.	0,2	-	-	-	-	-	-	0,01	<0,01	-	-	-
6.	погр. 182...198	печать-крест	70-72	89	~0,01	~10	-?	~0,01	0,001?	0,2	0,03	0,02	-	0,03	-	+
7.	Р. 7, гор. 3, пом. 7	овальная бляха	143-75	-	-	-	-	-	-	-	осн.	-	-	-	-	сл.
8.	Р. 7, гор. 3, пом. 7	овальная бляха	144-75	-	-	-	-	-	-	-	осн.	-	-	-	-	сл.
9.	погр. 235	печать зооморфн.	659-18	осн.	-	0,05	-	0,04	-	0,6	-	-	0,03	0,03	0,09	-
10.	погр. 252	игла	660-16	18	-	-	-	-	-	-	осн.	-	0,02	-	0,01	+
11.	погр. 252	космет. стержень	160-75	осн.	0,02	<0,01	-	-	-	-	-	0,01	<0,01	-	-	-
12.	погр. 252	лопаточка	660-17	осн.	-	-	-	-	0,03	2,1	1,1	-	0,1	0,3	0,03	-
13.	погр. 252	бусина-основа	721-20	осн.	-	0,6	-	-	-	-	-	-	-	-	-	-
14.	погр. 252	накошник, № 126	660-15	5,3	-	8,0	-	-	-	-	осн.	-	0,01	0,01	0,02	+
15.	погр. 271	печать	169-75	осн.	-	10	-	-	-	-	-	0,05	-	-	-	-
16.	погр. 281	обломок ножа (?)	715-47	осн.	-	0,5	-	-	0,04	0,5	0,03	-	-	0,01	-	-
17.	рядом с погр. 286-290	печать зооморфн.	152-75	осн.	0,5	25	-	0,2	00,9	4	сл.	0,03	-	0,8	-	-
18.	погр. 296	космет. стержень	177-75	осн.	-	0,12	-	-	-	1,2	сл.	0,02	0,02	-	-	-
18а.	погр. 296	космет. стержень	325-13	осн.	-	0,11	-	0,005	0,015	1,2	0,0005	0,006	-	0,04	-	-
19.	погр. 296	нож-кинжал	176-75	осн.	-	0,08	-	-	-	1,6	сл.	0,02	-	-	-	-
19а.	погр. 296	нож-кинжал	325-14	осн.	-	0,11	-	0,005	0,014	2,0	0,008	0,04	-	0,09	-	-
20.	погр. 334-343	нож	660-14	осн.	-	1,7	-	-	0,07	0,6	0,2	0,03	0,1	0,01	0,03	-
21.	рядом с погр. 334-343	обломок браслета	659-19	осн.	-	1,6	-	0,5	-	0,3	0,04	-	0,1	0,5	0,01	-
22.	погр. 403, 404/405, 406-409	печать-крест	325-37	22	0,009	5	-	1,1	0,011	0,2	71	-	-	0,05	-	0,032
23.	погр. 403, 404/405, 406-409	печать-птица	325-36	~71	-	19	0,8	0,008	1,3	7,0	0,07	0,006	-	-	-	-
24.	погр. 419-422, 424-429	кольцо, № 21	325-27	осн.	0,075	0,11	-	0,04	0,09	1,3	0,1	0,05	-	0,2	-	-
25.	погр. 419-422, 424-429	кольцо, № 22	325-28	осн.	0,009	0,05	-	1,8	0,08	3,2	0,07	0,055	-	0,03	-	-
26.	погр. 419-422, 424-429	кольцо, № 23	325-25	осн.	-	0,8	-	0,004	0,009	0,5	0,006	0,006	-	-	-	-
27.	погр. 419-422, 424-429	кольцо, № 24	325-29	7	0,008	0,028	-	0,005	-	-	93	0,016	-	0,032	-	0,4

№	Место находки	Категория	№ лаб.	Cu	Sn	Pb	Zn	Bi	Sb	As	Ag	Ni	Co	Fe	Mn	Au
28.	погр. 419–422, 424–429	печать, № 5	325-35	осн.	0,004	13	–	0,016	0,01	3,5	0,004	0,01	–	0,018	–	–
29.	погр. 419–422, 424–429	печать-крест, № 7	325-22	осн.	0,06	17,0	0,33	0,04	0,3	0,55	0,15	0,017	–	0,07	–	0,013
30.	погр. 419–422, 424–429	печать-крест, № 8	325-23	осн.	0,1	0,65	–	0,65	0,1	7,0	0,08	0,025	–	0,05	–	–
31.	погр. 419–422, 424–429	печать, № 27	325-24	~40	0,002	60	–	0,65	–	0,21	0,05	0,028	–	–	–	–
32.	погр. 466	серьга	326-13	осн.	–	0,3	–	0,011	0,013	0,27	0,02	0,035	–	–	–	–
33.	погр. 487–493	серьга	326-14	осн.	0,007	0,45	–	0,025	0,02	0,45	1,0	0,007	–	0,2	–	0,06
34.	погр. 617	серьга	327-14	7	–	0,27	–	0,01	–	–	осн.	–	–	–	–	0,03
35.	погр. 626	космет. стержень	659-15	осн.	–	0,07	–	0,04	0,02	2,0	0,1	0,1	0,7	0,02	0,1	–
36.	погр. 695	космет. стержень	327-33	осн.	0,07	1,3	–	0,06	0,025	1,5	0,03	0,008	–	0,75	–	0,017
37.	погр. 695	печать-круг	327-32	осн.	0,06	8	–	0,65	0,055	6,0	0,05	0,006	–	0,09	–	0,06
38.	погр. 721	космет. стержень	326-40	осн.	–	0,45	–	–	–	1,2	0,06	–	–	0,03	–	–
39.	погр. 721	зеркало	327-31	осн.	0,022	1	–	0,08	0,016	0,65	0,01	0,004	–	–	–	0,025
40.	погр. 721	печать.	327-30	~65	0,6	25	–	0,07	0,11	8,5	0,1	0,009	–	0,6	–	0,015
41.	погр. 736	булавка	328-46	~78	–	–	–	0,006	0,045	0,22	22	0,065	–	0,09	–	0,08
42.	погр. 736	зеркало	327-35	осн.	–	0,3	–	–	–	–	0,2	0,004	–	0,03	–	–
43.	погр. 736	космет. стержень	328-47	осн.	–	–	–	–	0,04	0,55	–	0,006	–	0,15	–	–
44.	рядом с погр. 738, 739, 795	тесло	659-17	осн.	–	0,1	–	0,1	0,7	3,0	–	0,1	0,08	0,1	0,2	–
45.	погр. 828	космет. стержень	659-11	осн.	–	0,08	–	0,1	–	0,2	–	–	0,1	0,09	–	–
46.	погр. 843	печать-пуговица	659-12	28	–	0,1	–	0,2	0,03	–	осн.	–	0,03	0,1	0,03	–
47.	погр. 845	космет. стержень	659-13	осн.	–	0,08	–	0,04	0,3	2,0	1,0	–	0,3	0,02	0,02	–
48.	погр. 845	зеркало	659-14	осн.	–	0,06	–	0,04	0,02	0,8	0,02	–	0,3	0,03	0,01	–
49.	Р. 5, гор. 9, пом. 33	космет. стержень	659-16	осн.	–	0,07	–	–	0,03	1,8	0,2	–	–	0,02	0,02	–
50.	погр. 884	космет. стержень	659-20	осн.	–	0,1	–	0,09	–	0,1	–	–	0,02	0,05	0,7	–
51.	погр. 885	печать-крест	704-37	осн.	–	–	–	–	–	0,2	0,05	0,1	–	0,03	0,02	–
52.	погр. 894–898	печать-крест	704-38	осн.	–	0,1	0,7	–	–	1,3	0,01	0,1	–	–	–	–
53.	погр. 924а	лопаточка	685-23	осн.	0,02	0,07	–	–	0,01	1,1	0,01	0,02	–	0,04	0,04	–
54.	погр. 924а	зеркало	685-24	осн.	0,02	0,6	–	–	–	6,3	0,01	–	–	–	–	–
55.	погр. 924а	булавка	685-25	осн.	–	0,2	–	–	0,02	1,1	0,03	0,06	–	1,0	–	–
56.	погр. 924а	игла с ушком	693-13	9,5	–	2,1	–	0,04	0,01	0,2	осн.	–	–	–	–	–

Условные сокращения: космет. — косметический; осн. — основа; сл. — следы.

Приложение 2

Л. Б. Курчо, С. Г. Попов

К вопросу о радиоуглеродной хронологии археологических памятников Средней Азии V–II тыс. до н. э.

Настоящая работа представляет собой обзор некоторых проблем, связанных с использованием датировок по методу ^{14}C , при построении системы абсолютной хронологии раннеземледельческих памятников и древнейших цивилизаций эпохи бронзы Средней Азии V–II тыс. до н. э. В результате исследований 1950–1990-х гг. на территории Средней Азии были открыты и изучены несколько региональных древнеземледельческих образований (Массон 1989: 142–176). Это памятники эпохи энеолита — поздней бронзы подгорной полосы Копетдага (многослойные тепе типа Намазга I–VI), генетически связанные с ними древнеземледельческие центры Мургабского оазиса и сапаллинской культуры (в широком смысле) эпохи средней и поздней бронзы, памятники Северного Афганистана типа Дашлы и поселение Саразм в верховьях Зеравшана.

В основе общей системы датирования перечисленных памятников лежит относительная периодизация, построенная на базе стратиграфии Намазга-депе в 1950-е гг. Тогда же были предложены и абсолютные даты этапов развития культуры подгорной полосы Копетдага, на основе культурно-типологического соответствия с которыми в значительной степени основывались абсолютные датировки всех вышеперечисленных групп памятников.

Разумеется в процессе открытия и исследования новых памятников и целых культурных регионов эти даты претерпевали некоторые изменения, однако основные рамки их оставались в целом прежними. В то же время необходимо подчеркнуть, что работы последних десятилетий XX века значительно усложнили историческую картину Средней Азии эпохи энеолита и бронзы. Так, освоение древней дельты Мургаба относится как минимум к периоду позднего энеолита и появление блестящих памятников так называемого бактрийско-маргианского комплекса — это результат длительного развития культуры в природных условиях, отличающихся от ситуации в подгорной полосе. Постоянная миграция водных ресурсов породила другой тип расселения (сравнительно коротко живущие одно-, двухслойные поселения), а отсутствие минеральных ресурсов и, возможно, дерева, приводило к интенсификации межрегиональных связей, в том числе, видимо, и с подгорной зоной. Поселение Саразм вообще, скорее всего, являлось центром добычи и обработки минерального (в первую очередь, рудного) сырья.

Разнообразие археологических памятников и многокомпонентность культурных связей эпохи энеолита — бронзы, а также общая тенденция к более ранней датировке памятников Древнего Востока, к которым в конечном счёте привязаны датировки среднеазиатских памятников, привели к попыткам пересмотра хронологических рамок основных этапов развития древних цивилизаций Средней Азии. Как правило, в основе таких попыток лежит использование радиоуглеродных дат с различными корректировочными поправками.

За последние 30 лет на памятниках Средней Азии получено большое количество радиоуглеродных датировок, значительная часть которых опубликована. В то же время следует отметить, что в обобщающих работах по археологии Средней Азии и радиоуглеродному датированию Старого Света, в том числе и сравнительно последних лет издания (Kohl 1992)¹, сводные таблицы дат далеко не полны. Особенно усложняет возможность использования опубликованных датировок то, что: во-первых, не всегда указаны все имеющиеся даты²; во-вторых, в ряде случаев не указаны программы калибровки (а как видно из приведённых ниже таблиц 1–3, калиброванные разными программами даты отличаются иногда весьма значительно); в-третьих, опубликованные даты откалиброваны с разной степенью вероятности (1б или 2б) и обычно даны с суммарным интервалом и, наконец, в-четвёртых, в изданиях имеются неточности или откровенные ошибки³ как в самих датах, так и в лабораторных или полевых шифрах. В данной работе впервые собраны практически все радиоуглеродные даты для эпохи энеолита — бронзы Средней Азии и мы по возможности постарались показать имеющиеся расхождения в их калибровке.

Однако, сложности в построении общей радиоуглеродной хронологии древнейших цивилизаций Средней Азии не исчерпываются техническими проблемами пересчёта и единой калибровки. Во-первых, в русскоязычной литературе после изданной в 1966 г. книги «Средняя Азия в эпоху камня и бронзы» отсутствуют обобщающие работы, а в публикациях конкретных памятников и материалов ^{14}C датам отведено вспомогательное значение; более того, значительное несоответствие ряда радиоуглеродных датировок типологическим вообще породило скептическое отношение к первым. Во-вторых, многие из датированных ^{14}C методом образцов нуждаются в уточнении стратиграфического или культурного контекста (см., например, описание места взятия образцов Теккем-депе или поселения Саразм). В третьих, необходимо максимально уточнить геологический характер напластований и глубину залегания образцов, то есть прояснить природный контекст.

Важно учесть и то, что за последние десятилетия методика радиоуглеродного датирования претерпела определённые изменения. Обработывалась химическая подготовка проб, методика отбора образцов,

¹ С сожалением должны отметить, что это издание *Chronologies of Old World Archaeology* отсутствует в библиотеках России; авторы располагают только ксерокопией самих таблиц дат.

² Ряд авторов не публикует даты, которые сильно отличаются от ожидаемых как в сторону удреждения, так и в сторону омоложения.

³ См. например, опубликованные Ф. Хибертом и Ф. Колом даты по Гонур-тепе или даты Саразма.

модернизировалась измерительная электронная аппаратура. После открытия годичных вариаций радиоуглерода в атмосфере и, соответственно, установления факта отличия радиоуглеродного возраста от календарного в практику датирования стала внедряться калибровка радиоуглеродных датировок. Одна из последних компьютерных калибровочных программ Cal 20 (Groningen 1.20, 1995 г.)¹, учитывая неоднозначность связи между радиоуглеродным и календарным возрастом в зависимости от временного интервала и статистической ошибки измерений, позволяет перейти от конвенционального возраста (BP) к календарным интервалам (calBC или calAD).

Интересующий нас временной интервал (V–II тыс. до н. э.), как видно из калибровочной кривой, усугубляет неоднозначность соответствия между календарным и радиоуглеродным возрастом. Иной дате, даже с небольшой статистической ошибкой в ± 40 лет (16), может соответствовать до пяти календарных интервалов. Полученные после калибровки результаты дают 68,3 % (16) вероятности того, что датированное событие относилось к какому-либо из этих календарных (или к календарному) интервалам. Не все результаты калибровки (календарные интервалы) для одной датировки равнозначны, каждый из них имеет свою вероятность. Как правило, суммарный анализ серии датировок, относящихся к одному комплексу, горизонту или слою, позволяет сузить конечный интервал их образования или функционирования. Упомянутая калибровочная программа позволяет строить гистограммы по ряду датировок. А потом уже по полученным на графиках функциям распределения вероятности удаётся получить суммарные календарные интервалы.

Естественнонаучные хронологические исследования среднеазиатских материалов эпохи позднего энеолита — средней бронзы на примере Алтын-депе, в целом, подтверждают этапность развития памятника, определённую археологическими методами (табл. 4).

Заметный «разброс» датировок для некоторых горизонтов Алтын-депе имеет своё объяснение. Во-первых, радиоуглеродные измерения определяют лишь концентрацию ¹⁴C в образце. Она может отличаться от истинной вследствие загрязнения образца современным (омоложение) или пассивным (удревнение) углеродом. Во-вторых, сложность формирования культурных напластований азиатских поселений-депе не исключает попадания органики из верхних слоев в нижние и наоборот. В-третьих, несмотря на доказанную универсальность механизма обмена радиоуглеродом между атмосферой и биосферой в пределах одного полушария, региональные специфические особенности (в частности, климат) могут наложить свои поправки на процесс калибровки. В-четвёртых, датировка зависит и от характера материала. Для азиатских памятников, как правило, это уголь — основа, на которой приготавливается бензол для датирования. Уголь мог представлять собой остатки мелкослоистых (типа арчи) деревьев, содержащих много годичных колец, или остатки веток, прутьев, образовавшихся за считанные годы. Датирование образцов с большим количеством колец даёт дату с удревнением относительно порубочной. Калибровка же по усредненным калибровочным кривым датировок, полученных по образцам 1–3-годового формирования, некорректна. Она может дать «сдвиг» на несколько десятилетий в ту или иную сторону. В-пятых, отдельные датировки на ранних этапах развития методики датирования могут заключать в себе погрешность, превышающую статистическую ошибку. Следует заметить, что радиоуглеродный метод наиболее уверенно работает при серийном и целенаправленном датировании, дающем возможность отбраковывать случайные датировки и вести исследование по определённой программе.

Археологическая хронология верхних 11 строительных горизонтов Алтын-депе укладывается в интервал 3000—2000 гг. до н. э., что соответствует НМЗ III — НМЗ V. Таким образом, время функционирования каждого горизонта можно условно соотносить с интервалом в 100 лет.

С помощью подпрограммы CALHIS программы Groningen 1.20, практически для всех горизонтов были построены гистограммы, базирующиеся на 2–11 датировках. Лишь для горизонтов 6 и 7 имеется по одной датировке, а горизонт 4 вообще не был подвергнут радиоуглеродному датированию. При построении гистограмм не учитывались датировки, явно не соответствующие исследуемому горизонту. На основании гистограмм определены суммарные календарные интервалы, приведённые в табл. 4 и на рис. 1. В таблице наиболее вероятные календарные интервалы, укладываемые в общую канву развития памятника, выделены жирным шрифтом.

Суммарный анализ радиоуглеродных датировок в целом подтверждает общие представления о хронологии культурных напластований Алтын-депе, лишь датировки 2-го и 8-го горизонтов выходят за пределы понимания, датировки 11/12 горизонта раскопа 1 весьма разнородны. Безусловно, календарные рамки каждого горизонта не следует воспринимать как абсолютные и незыблемые. Каждая новая датировка могла бы в той или иной степени повлиять на границы этого интервала (интервалов). Итак, по данным радиоуглеродного анализа, развитие Алтын-депе с 11-го по 1-й горизонт происходило наиболее вероятно в пределах 2915–1825 гг. до н. э.

Результаты датирования других поселений Средней Азии V–II тыс. до н. э. приводятся в табл. 2 и 3, результаты суммарного анализа некоторых из них сведены в табл. 5.

Время образования 8-го слоя (НМЗ I среднее) на одном из ранних памятников рассматриваемого периода — Анау (северный холм) на основании двух датировок может быть определено как 4620–4475 гг. до н. э. Напластования времени позднего НМЗ II на Илгынлы-депе могут быть наиболее вероятно отнесены к 3230–3140 гг. до н. э., а пом. 26

¹ Калибровка и анализ датировок, полученных в радиоуглеродной лаборатории ЛОИА АН СССР/ИИМК РАН проведены С. Г. Поповым в 1996–1997 гг. Сокращённый вариант настоящей работы опубликован (Кирчо, Попов 1999). В данное приложение включены датировки памятников эпохи энеолита Южного Туркменистана, а также датировки Илгынлы-депе, выполненные в радиоуглеродной лаборатории Института зоологии и ботаники Эстонии (Тарту; Та-2207–Та2210) и опубликованные Ю. Е. Берёзкиным (1993), и новые датировки 12 горизонта раскопа 5 Алтын-депе (Ле-6282–Ле-6284), сделанные в 2001 г.

горизонта 4 (НМЗ II среднее) этого же памятника — ко времени 3290–3200 гг. до н. э. Одна датировка пом. 47 горизонта 6 Илгынылы-депе позволяет отнести его к середине IV тыс. до н. э. Ранние периоды Саразма (В, Г), археологически датируемые IV тыс. до н. э., на основании трёх радиоуглеродных датировок, относятся к интервалу 3837–3648 гг. до н. э., а поздние горизонты этого же памятника — к 2900–2730 или к 2370–1975 гг. до н. э. Комплексы Гонур-тепе периода позднего НМЗ V могут быть датированы на основании трёх датировок наиболее вероятно 1875–1770 гг. до н. э. Калиброванные датировки памятника Теккем-депе лежат в интервале от середины V тыс. до н. э. до середины I тыс. до н. э. Результаты датирования остальных поселений изучаемого периода единичны или разрозненны.

Таким образом, результаты обработки наиболее представительной серии ^{14}C дат из Алтын-депе эпохи позднего энеолита — средней бронзы Средней Азии, в целом, близки к традиционной хронологии и заставляют с осторожностью относиться к предпринимаемым рядом западных исследователей попыткам удревления (на 300–400 лет) хронологии комплексов эпохи позднего энеолита — средней бронзы Южного Туркменистана (Kohl 1984: 213, 214, 216, 217; 1992: 155).

Однако, как следует из вышесказанного и из приводимых в табл. 1–3 имеющихся результатов датирования по методу ^{14}C , создание систематической радиоуглеродной хронологии памятников Средней Азии потребует значительных усилий как специалистов-археологов, так и исследователей естественных наук.

Resume

This paper is the first publication in Russian of all radiocarbon analyses results from Central Asia archaeological sites of the 5th—2nd millennia B. C. (tab. 1–3). It shows that there are a lot of problems, depends on the different system of calibration, sometimes not corrected cultural and geological position of specimens or even mistakes in publications. The special investigation of the largest series of ^{14}C dates from Altyn-depe, which was done by S. Popov in IIMK radiocarbon Laboratory (tab. 4, fig. 1), shows that the radiocarbon chronology of this site sequence is close to the traditional chronology system. The problem of early dates from Middle and Late Bronze Age civilisations of ancient Margiana and Bactria and the radiocarbon chronology of Central Asia Aeneolithic period and Bronze Age in general is the future large work for archaeologists and specialists of radiocarbon laboratories.

Таблица 1

Результаты радиоуглеродного датирования поселения Алтын-депе, Туркменистан

№ п/п	Номер образца	Памятник, объект датирования	Датировка автора раскопок	^{14}C возраст (BP)	Дата по программе Groningen 1.20 (1995); 16, calBC	Дата по: Kohl 1984; 1992; 16, calBC	Дата по: Hiebert 1994; 26, calBC
1.	Ле-767	Р. 7, к В от пом. 7 и 10, у наружной стены	НМЗ V, рубеж III–II тыс. до н. э.	3140 ± 50	1502–1488, 1448–1380, 1348–1316	1555–1365	1519–1261
2.	Ле-769	Р. 7, стена	НМЗ V	3260 ± 60	1608–1558, 1534–1442	1685–1510	1678–1408
3.	Вln-716	Р. 7	НМЗ V раннее	4120 ± 100		2900–2615	2913–2409
4.	Вln-717	Р. 7	НМЗ V раннее	4025 ± 100		2680–2515	2879–2208
5.	Ле-1048	Р. 8, гор. 1, пом. 10	НМЗ V	3770 ± 50	2270–2228, 2206–2132, 2078–2048	2335–2135	2330–1988
6.	Ле-1525	Р. 8, гор. 2	НМЗ V	4920 ± 40	3760–3742, 3714–3652		
7.	Ле-1097	Р. 9, гор. 1, пом. 26, очаг	НМЗ V	3540 ± 80	1950–1746	1995–1765	2122–1676
8.	Ле-1527	Р. 9, гор. 1, пом. 52	НМЗ V	5320 ± 40	4228–4214, 4204–4182, 4168–4136, 4128–4082, 4060–4046		
9.	Ле-2442	Р. 9, гор. 2, пом. 314, нижний пол	НМЗ V	3410 ± 40	1744–1672, 1654–1634		
10.	Ле-4118	Р. 9, гор. 2, пом. 360, очаги на 2 полу	НМЗ V, 24–22 вв. до н. э.	4150 ± 90	2874–2800, 2780–2612		
11.	Ле-4119	Р. 9, гор. 2, пом. 368, перекрытие ниши	НМЗ V, 24–22 вв. до н. э.	4060 ± 210	2890–2320		
12.	Ле-1049	Р. 10, гор. 2, пом. 26	НМЗ V	5110 ± 50	3970–3928, 3876–3808		
13.	Ле-1125	Р. 10, гор. 2, пом. 1 (10)	НМЗ V	2480 ± 60	764–618, 606–516, 430–424		
14.	Ле-1519	Р. 13, печь	НМЗ V раннее	3670 ± 40	2126–2082, 2042–1974		
15.	Ле-664	«Холм стены», обводная стена	НМЗ IV, III тыс. до н. э.	4070 ± 50	2854–2820, 2660–2640, 2624–2556, 2536–2494	2805–2445	
16.	Ле-770	Р. 5, гор. 1, пом. 29, очаг	НМЗ V	4660 ± 50	3506–3412, 3384–3364	3545–3360	3620–3342

№ п/п	Номер образца	Памятник, объект датирования	Датировка автора раскопок	¹⁴ C возраст (BP)	Дата по программе Groningen 1.20 (1995); 16, calBC	Дата по: Kohl 1984; 1992; 16, calBC	Дата по: Hiebert 1994; 26, calBC
17.	Ле-1522	Р. 5, гор. 3, пом. 26	НМЗ V раннее	4680 ± 40	3508–3488, 3478–3408, 3386–3370		
18.	Ле-2132	Р. 5, гор. 4, пом. 58, яма (из верхнего горизонта)	НМЗ IV–V, конец III тыс. до н. э.	7730 ± 80	6598–6572, 6566–6460		
19.	Ле-1521	Р. 5, гор. 5, пом. 27, очаг	НМЗ IV среднее	5120 ± 40	3972–3938, 3866–3814		
20.	Ле-2185	Р. 5, гор. 5, пом. 59	НМЗ IV среднее	4010 ± 50	2574–2514, 2508–2454	2660–2525	
21.	Ле-2186	Р. 5, гор. 5, пом. 41, яма с золой	НМЗ IV среднее	4230 ± 40	2892–2868, 2808–2768, 2722–2700	2970–2795	
22.	Ле-2187	Р. 5, гор. 5, пом. 41, зольник	НМЗ IV среднее	4240 ± 50	2910–2868, 2808–2766, 2724–2700	3000–2855	
23.	Ле-1524	Р. 5, гор. 6, пол	НМЗ IV среднее	2890 ± 40	1118–1002		
24.	Ле-2188	Р. 5, гор. 6, пом. 22	НМЗ IV среднее	3980 ± 50	2570–2520, 2504–2454, 2426–2406		
25.	Ле-2184	Р. 5, гор. 7, двор А, Ю угол	НМЗ IV раннее, III тыс. до н. э.	4070 ± 40	2850–2824, 2656–2646, 2620–2562, 2530–2496	2805–2545	
26.	Ле-2175	Р. 5, гор. 8, пом. 22	НМЗ IV раннее	4690 ± 50	3614–3600, 3514–3490, 3476–3398, 3390–3372	3645–3365	
27.	Ле-2176	Р. 5, гор. 8, пом. 24 и 25	НМЗ IV раннее	4840 ± 50	3692–3626, 3570–3538	3785–3545	
28.	Ле-2177 Ле-2178	Р. 5, гор. 8, пом. 4 + пом. 14	НМЗ IV раннее	5490 ± 60	4448–4424, 4392–4386, 4364–4316, 4296–4252	4430–4335	
29.	Ле-2179	Р. 5, гор. 8, пом. 3	НМЗ IV раннее	4670 ± 50	3508–3408, 3386–3366	3555–3360	
30.	Ле-2181	Р. 5, гор. 8, пом. 5	НМЗ IV раннее	4750 ± 50	3630–3564, 3544–3506, 3412–3384	3660–3485	
31.	Ле-2436	Р. 5, гор. 8, пом. 6, очаг	НМЗ IV раннее	3010 ± 40	1310–1198, 1186–1166, 1142–1132		
32.	Ле-2437	Р. 5, гор. 8, пом. 33	НМЗ IV раннее	3780 ± 40	2278–2226, 2206–2136, 2064–2062		
33.	Ле-2438	Р. 5, гор. 8, пом. 25	НМЗ IV раннее	3970 ± 40	2564–2528, 2498–2454, 2424–2408		
34.	Ле-2182	Р. 5, гор. 8, двор А, СЗ часть	НМЗ IV раннее	4300 ± 50	3020–2994, 2926–2876, 2794–2788	3055–2895	
35.	Ле-2183	Р. 5, гор. 8, двор А	НМЗ IV раннее	3850 ± 40	2444–2440, 2398–2378, 2348–2274, 2254–2202	2420–2190	
36.	Ле-2439	Р. 5, гор. 8, двор А, Ю угол	НМЗ IV раннее	3550 ± 40	1928–1872, 1840–1812, 1808–1780		
37.	Ле-2440	Р. 5, гор. 8, двор А, ЮЗ часть	НМЗ IV раннее	3810 ± 40	2290–2188, 2164–2142		
38.	Ле-2180	Р. 5, гор. 9, пом. 9	НМЗ III позднее	4210 ± 50	2886–2862, 2814–2740, 2730–2694		
39.	Ле-2705	Р. 5, гор. 9, пом. 1 и 6 (под полом)	НМЗ III позднее	3920 ± 40	2464–2396, 2382–2342		
40.	Ле-2706	Р. 5, гор. 9, пом. 2	НМЗ III позднее	4110 ± 40	2860–2816, 2694–2676, 2668–2580		
41.	Ле-2707	Р. 5, гор. 9, пом. 7, 8	НМЗ III позднее	5440 ± 60	4344–4238		
42.	Ле-2708	Р. 5, гор. 9, пом. 4, яма (во дворе)	НМЗ III позднее	4480 ± 40	3328–3320, 3310–3228, 3188–3158, 3128–3088, 3064–3040		
43.	Ле-2709	Р. 5, гор. 9, пом. 14, 15, 19	НМЗ III позднее	5160 ± 60	4038–4016, 4000–3938, 3868–3814		
44.	Ле-2974	Р. 5, гор. 9, пом. 15/17, яма	НМЗ III позднее	2490 ± 60	766–748, 740–524		
45.	Ле-2976	Р. 5, гор. 9, очаг под контрфорсом № 3	НМЗ III позднее	4210 ± 40	2884–2866, 2810–2750, 2724–2698		

№ п/п	Номер образца	Памятник, объект датирования	Датировка автора раскопок	¹⁴ C возраст (BP)	Дата по программе Groningen 1.20 (1995); 16, calBC	Дата по: Kohl 1984; 1992; 16, calBC	Дата по: Hiebert 1994; 26, calBC
46.	Ле-2980	Р. 5, гор. 9, очаг под контрфорсом № 3	НМЗ III позднее	4480 ± 50	3332–3226, 3190–3156, 3132–3086, 3066–3040		
47.	Ле-4386	Р. 5, гор. 9, очаг под контрфорсом № 3	НМЗ III позднее	4145 ± 40	2868–2848, 2826–2808, 2768–2722, 2700–2654, 2646–2618		
48.	Ле-2978	Р. 5, гор. 9, зачистка В части раскопа	НМЗ III позднее	4200 ± 80	3030–2976, 2930–2864, 2812–2744, 2728–2696		
49.	Ле-2703	Р. 5, гор. 9, двор А	НМЗ III позднее	2790 ± 40	990–954, 942–898, 874–852		
50.	Ле-2704	Р. 5, гор. 9, двор А, 3 угол	НМЗ III позднее	6030 ± 50	4984–4982, 4972–4894, 4886–4840		
51.	Ле-2972	Р. 5, гор. 9, двор А, В часть	НМЗ III позднее	4090 ± 40	2858–2818, 2662–2636, 2626–2570, 2522–2504		
52.	Ле-2973	Р. 5, гор. 9, двор А, ЮВ часть, 2 штык	НМЗ III позднее	2980 ± 40	1262–1230, 1224–1156, 1150–1126		
53.	Ле-2977	Р. 5, гор. 9, двор А, ЮВ часть, 2 штык	НМЗ III позднее	4040 ± 40	2584–2480		
54.	Ле-2975	Р. 5, гор. 9, двор А, Ю угол	НМЗ III позднее	4470 ± 50	3328–3318, 3312–3228, 3188–3158, 3128–3034		
55.	Ле-2979	Р. 5, гор. 9, двор А, Ю угол	НМЗ III позднее	3940 ± 40	2474–2396, 2380–2346		
56.	Ле-4382	Р. 5, гор. 10, пом. 11	НМЗ III позднее	4110 ± 45	2862–2814, 2736–2732, 2694–2672, 2670–2580		
57.	Ле-4383	Р. 5, гор. 10, пол пом. 10	НМЗ III позднее	4035 ± 40	2580–2482		
58.	Ле-4384	Р. 5, гор. 10, очаг под пом. 28 гор. 9	НМЗ III позднее	3990 ± 40	2556–2526, 2500–2462		
59.	Ле-4385	Р. 5, гор. 10, двор Б, 2 штык	НМЗ III позднее	4080 ± 60	2860–2816, 2692–2678, 2666–2560, 2532–2496		
60.	Ле-4387	Р. 5, гор. 10, двор Б	НМЗ III позднее	4140 ± 50	2868–2848, 2826–2808, 2768–2722, 2700–2654, 2646–2618		
61.	Ле-4762	Р. 5, гор. 10, двор А, СЗ часть, 1 и 2 шт.	НМЗ III позднее	4120 ± 90	2870–2806, 2772–2720, 2704–2574, 2514–2508		
62.	Ле-4761	Р. 5, гор. 10а, пом. 17	НМЗ III позднее	4290 ± 60	3024–2988, 2926–2874, 2804–2776, 2716–2706		
63.	Ле-4763 а	Р. 5, гор. 11, СВ часть	НМЗ III	4090 ± 60	2862–2814, 2736–2732, 2694–2674, 2670–2566, 2526–2500		
64.	Ле-4764	Р. 5, гор. 11, пом. 11	НМЗ III	4250 ± 80	2922–2860, 2816–2692, 2680–2666, 2634–2628		
65.	Ле-6282	Р. 5, гор. 12, пом. 2	НМЗ III	3990 ± 20	2570–2535 (16) 2580–2460 (26)		
66.	Ле-6283	Р. 5, гор. 12, пом. 3	НМЗ III	4090 ± 50	2700–2580 (16) 2680–2560 (26)		
67.	Ле-6284	Р. 5, гор. 12, двор А	НМЗ III	4100 ± 45	2700–2570 (16) 2790–2550 (26)		
68.	Ле-1526	Р. 1, гор. 11/12, очаг	НМЗ II–III	5630 ± 40	4508–4450, 4422–4396, 4378–4368		
69.	Ле-1528	Р. 1, гор. 11/12	НМЗ II–III	4620 ± 40	3500–3456, 3434–3432, 3378–3342		
70.	Ле-2501	Р. 11, шурф, ярус VII	НМЗ II–III	5160 ± 60	4038–4016, 4000–3938, 3868–3814	3945–3790	
71.	Ле-2131	Р. 14, под стеной	НМЗ II?, энеолит	6210 ± 70	5228–5066		

Таблица 2

Результаты радиоуглеродного датирования поселения Саразм, Таджикистан¹

№п /п	Номер образца	Объект датирования (место взятия образца)	Датировка автора раскопок	¹⁴ C возраст (BP)	Дата по программе Groningen 1.20 (1995); 1б, calBC	Дата по: Kohl 1984; 1992; 1б, calBC	Дата по: Besenval, Isakov 1989; Исаков 1991а; 1б, calBC
1.	Ле-2172	Р. IV, слой А1, период I (период Г, яма, нижний слой)	конец IV тыс. до н. э.	5050 ± 60	3946–3842, 3824–3786	3905–3775	
2.	Ле-2173	Р. IV, слой А1, период I (период Г, яма)	конец IV тыс. до н. э.	4880 ± 90	3778–3624, 3576–3536	3790–3645	
3.	Ле-2174	Р. II, слой 1, период I (период В, над материком)	конец IV тыс. до н. э.	4940 ± 50	3774–3692, 3678–3662	3870–3660	
4.	Ле-1806	Р. III, слой 1, период II (раскоп 2, верхний жилой горизонт)	конец III — начало II тыс. до н. э.	4460 ± 50	3306–3232, 3184–3162, 3114–3030, 2970–2932	3365–3020	
5.	Ле-1808	Р. III, слой 2, период II (очаг, верхний горизонт)	III — начало II тыс. до н. э.	4230 ± 40	2892–2868, 2808–2768, 2722–2700	2970–2795	
6.	Ле-1807	Р. II, слой 3, период III (раскоп 3, двор 3, слой 4, мусор)	III — начало II тыс. до н. э.	3840 ± 40	2394–2384, 2336–2266, 2264–2200	2415–2185	
7.	Ле-1420	Р. III, слой 2, период III (пом. 2, пол)	III — начало II тыс. до н. э.	3790 ± 80	2390–2386, 2334–2128, 2082–2044	2410–2115	
8.	Ле-2475	Р. V, слой 3 (верхний)	II тыс. до н. э.	3120 ± 40	1424–1376, 1350–1316		
9.	Ле-2476	Р. VI, слой 4 (слой 2, верхний)	II тыс. до н. э.	3120 ± 40	1424–1376, 1350–1316		
10.	Ле-2477	Р. VI, слой 2 (сл. 1, ранний)	II тыс. до н. э.	3670 ± 40	2126–2082, 2042–1974		
11	Ле-2478	Р. VI, слой 4 (первый пол, верх)	II тыс. до н. э.	3190 ± 40	1508–1476, 1460–1418		
12	Ле-3262	Р. VI, (пом. 6, хозяйственная яма)	II тыс. до н. э. (?)	4120 ± 100	2870–2800, 2780–2720, 2710–2570, 2520–2510		
13.	Ле-3124	Р. VII (E72)	2–2,5 тыс. до н. э.	4320 ± 130	3290–3280, 3270–3240, 3100–2860, 2820–2690		
14.	P-7560 (?) ²	Р. VII, слой 1/1 (начало)		4450 ± 60			3350–1937 (3360–2895)
15.	P-7561 (?)	Р. VII, слой 1/1 (конец)		4380 ± 70			3330–2890 (3370–2925)
16.	P-7202	Р. VII, слой 2/1		4130 ± 70			2910–2494 (2910–2435)
17.	P-7201	Р. VII, слой 3/3		3990 ± 70			2863–2330 (2780–2325)
18.	P-7397 (?)	Р. VII, слой 4/1 (пом. 402)		3850 ± 90			2580–2044 (2620–2165)
19.	P-7398 (?)	Р. VII, слой 4/1 (пом. 404)		3800 ± 70			2470–2040 (2525–2105)
20.	P-7203	Р. II, слой 1/?					(3155–2670)

¹ К сожалению, в публикациях и в первичных лабораторных записях имеются расхождения о месте сбора образцов из Саразма. Первыми мы приводим опубликованные данные, а в скобках — данные лабораторного учёта.

² Результаты радиоуглеродных анализов образцов из Саразма, выполненных в Парижской лаборатории, опубликованы в: Besenval, Isakov 1989 без лабораторных номеров и без указания использованной программы калибровки; в автореферате диссертации на соискание степени докт. ист. наук А. И. Исакова (1991а: 21–22) эти же результаты приведены с номерами, но их калиброванные значения, также без указания программы калибровки, несколько отличаются (даны в скобках).

Таблица 3

Результаты радиоуглеродного датирования
памятников Туркменистана, Узбекистана и Северного Афганистана V—II тыс. до н. э.

№ п/п	Номер образца	Памятник, объект датирования	Датировка автора раскопок	¹⁴ C возраст (BP)	Дата по программе Groningen 1.20 (1995); 16, calBC	Дата по: Kohl 1984; 1992; 16, calBC	Дата по: Hiebert 1994; 26, calBC
Северный холм Анау, Туркменистан							
1.	Ле-1706	Слой 8	НМЗ I среднее, V тыс. до н. э.	7010 ± 40	5948–5908, 5886–5762		
2.	Ле-1708	Слой 8	НМЗ I	5700 ± 60	4662–4654, 4602–4464		
3.	Ле-1709	Слой 8	НМЗ I	5710 ± 60	4666–4650, 4604–4468		
4.	Ле-1707	Слой 3	НМЗ II среднее, IV тыс. до н. э.	4160 ± 50	2872–2852, 2822–2802, 2778–2714, 2708–2658, 2642–2622		
Дашлыджи-депе, Туркменистан							
5.	Ле-174	Дашлыджи-депе	НМЗ I позднее	4630 ± 90		3545–3345	
Тилькин-депе, Туркменистан							
6.	Ле-159	Тилькин-депе	НМЗ I позднее	6510 ± 110		5565–5260	
Ялангач-депе, Туркменистан							
7.	Ле-251	Ялангач-депе	НМЗ II	3700 ± 120		2315–1945	
Муллали-депе, Туркменистан							
8.	Ле-261	Муллали-депе	НМЗ II позднее	3750 ± 80		2400–1990	
Илгылы-депе, Туркменистан							
9.	Ле-3310	Р. 4, двор 45, слой с керамикой геоксюрского стиля	НМЗ II финальное, рубеж IV—III тыс. до н. э.	3990 ± 40	2474–2396, 2380–2346		
10.	Та-2207			4060 ± 80	2905–2335		
11.	Та-2209	Р. 5, пом. 22, заполнение	НМЗ II позднее	4270 ± 70	3160–2680		
12.	Ле-3311	Р. 5, пом. 10, слой с керамикой ялангачского стиля	НМЗ II позднее, конец IV тыс. до н. э.	4600 ± 50	3498–3458, 3378–3328, 3318–3312, 3228–3188, 3158–3128		
13.	Та-2210			4470 ± 60	3470–2945		
14.	Ле-3312	Р. 5, пом. 23	НМЗ II позднее, конец IV тыс. до н. э.	3860 ± 60	2452–2430, 2404–2368, 2364–2276, 2248–2204		
15.	Та-2208			4350 ± 80	3360–2805		
16.	Ле-3945	Р. 5, пом. 26	НМЗ II позднее	5460 ± 130	4460–4220, 4190–4150, 4110–4100		
17.	Ле-3946	Р. 5, пом. 26, пол	НМЗ II позднее	4690 ± 100	3630–3570, 3540–3360		
18.	Ле-4646	Р. 5, пом. 53, у входа в пом. 26	НМЗ II позднее, руб. IV—III тыс.	4580 ± 80	3496–3464, 3376–3294, 3280–3268, 3238–3104		
19.	Ле-4678	Р. 3, гор. 4, пом. 26, обломки мебели	НМЗ II среднее, IV тыс.	4100 ± 80	2866–2810, 2752–2724, 2698–2566, 2526–2500		
20.	Ле-4679	Р. 3, гор. 4, пом. 26, скамья А	НМЗ II среднее	4410 ± 60	3096–2920		
21.	Ле-4680	Р. 3, гор. 4, пом. 26, из печи	НМЗ II среднее	4390 ± 60	3092–3062, 3042–2918		
22.	Ле-4681	Р. 3, гор. 4, пом. 26, хворост с алтаря	НМЗ II среднее	4420 ± 60	3258–3244, 3100–2922		
23.	Ле-4682	Р. 3, гор. 4, пом. 26, под полом	НМЗ II среднее	4190 ± 50	2880–2860, 2816–2692, 2676–2668		
24.	Ле-4683	Р. 3, гор. 4, пом. 26, столб	НМЗ II среднее	4490 ± 40	3330–3226, 3190–3158, 3132–3094, 3056–3048		
25.	Ле-4684	Р. 3, гор. 4, пом. 26, скамья	НМЗ II среднее	4450 ± 50	3330–3236, 3178–3116, 3108–3028, 2980–2928		
26.	Ле-4685	Р. 3, гор. 4, пом. 26, скамья Б	НМЗ II среднее	4420 ± 60	3258–3244, 3100–2922		

№ п/п	Номер образца	Памятник, объект датирования	Датировка автора раскопок	¹⁴ C возраст (BP)	Дата по программе Groningen 1.20 (1995); 1б, calBC	Дата по: Kohl 1984; 1992; 1б, calBC	Дата по: Hiebert 1994; 2б, calBC
27.	Ле-4686	Р. 3, гор. 4, пом. 26, мусорный слой	НМЗ II среднее	4560 ± 80	3358–3308, 3230–3186, 3160–3120		
28.	Ле-5130	Р. 3, гор. 6, пом. 47	НМЗ II раннее, IV тыс. до н. э.	4820 ± 40	3650–3624, 3580–3534		
Геоксюр 1, Туркменистан							
29.	Ле-257	Геоксюр 1 ранний	Конец IV тыс. до н. э.	3750 ± 90		2400–1990	
30.	Ле-647	Геоксюр 1, верхний горизонт	Рубеж IV–III тыс. до н. э.	4440 ± 180		3380–2890	
31.	Vln-720			4710 ± 100		3660–3365	
Кара-депе, Туркменистан							
32.	Ле-2	Р. 3, пом. 27	НМЗ III, начало III тыс. до н. э.	4700 ± 220	3700–3290, 3280–3270, 3240–3100	3675–3335	
Улуг-депе, Туркменистан							
33.	Ле-980	Р. 2, № 4	НМЗ VI, II тыс. до н. э.	3280 ± 95	1672–1656, 1634–1440	1720–1480	1749–1324
34.	Ле-1053	Ю склон, горелое помещение	?	2270 ± 70	392–350, 312–204		
35.	Ле-1096	Р. 6, слой 5, пол помещения	РЖВ, II–I тыс. до н. э.	3500 ± 50	1880–1832, 1824–1748	1960–1725	1938–1682
36.	Ле-1098	Р. 3, слой Улуг-3	НМЗ IV	3910 ± 50	2462–2326	2545–2315	2554–2203
37.	Vln-714	Слой 2	НМЗ IV	4095 ± 100		2890–2540	
38.	Vln-715	Слой 3	НМЗ IV	4120 ± 100		2910–2630	
Намазга-депе, Туркменистан							
39.	Ле-665	печь 3	НМЗ VI позднее	2980 ± 60	1306–1284, 1268–1115, 1090–1076	1400–1235	
40.	R-1297	0,4 м	НМЗ VI	2870 ± 50		1125–1015	1199–905
41.	R-1298	1,3 м	НМЗ VI	3220 ± 40		1665–1415	1498–1269
42.	R-1299	1,5 м	НМЗ VI	3240 ± 50		1675–1430	1621–1408
43.	R-1300	2,0 м	НМЗ VI	3050 ± 50		1410–1245	1416–1128
44.	R-1300a	2,0 м	НМЗ VI	2880 ± 60		1130–1020	1257–901
45.	R-1301	2,2 м	НМЗ VI	2960 ± 50		1345–1100	1372–1003
46.	R-1302	2,8 м	НМЗ VI	3220 ± 9-		1680–1395	1684–1267
47.	R-1303	3,3 м	НМЗ VI	2680 ± 50		905–780	1010–546
48.	R-1304	3,8 м	НМЗ VI	3350 ± 50		2005–1770	2021–1742
49.	R-1305	4,4 м	НМЗ V	3380 ± 140		1900–1550	2026–1328
50.	R-1306	4,6 м	НМЗ V	4080 ± 50		2870–2545	2319–1984
51.	R-1306a	4,7 м	НМЗ V	3760 ± 50		2330–2125	2869–2468
52.	R-1307	5,1 м	НМЗ V	3860 ± 40		2420–2290	2460–2147
53.	R-1308	5,3 м	НМЗ V	3770 ± 40		2335–2135	2296–2037
54.	R-1309	5,7 м	НМЗ V	3550 ± 40		2005–1770	1974–1747
55.	R-1310	7,9 м	НМЗ IV	3280 ± 100		1720–1430	
56.	R-13011	8,8 м	НМЗ IV	3830 ± 40		2415–2175	
Теккем-депе, Туркменистан							
57.	Ле-1095	Р. 2, пом. В, пол	НМЗ VI, II тыс. до н. э.	2460 ± 60	760–678, 658–634, 552–468, 462–412		
58.	Ле-1603	Пом. 11, низ	НМЗ VI	4310 ± 40	3012–3004, 2924–2882		
59.	Ле-1604	Пом. 6	НМЗ VI	4950 ± 50	3784–3692, 3672–3666		
60.	Ле-1605	К Ю от пом. 8, с уровня пола плиток	НМЗ VI	4520 ± 60	3342–3292, 3284–3266, 3240–3104		
61.	Ле-1638	Р. 1, пом. 3, под полом пом. 2	НМЗ VI	3620 ± 50	2030–1994, 1988–1892		

№ п/п	Номер образца	Памятник, объект датирования	Датировка автора раскопок	¹⁴ C возраст (BP)	Дата по программе Groningen 1.20 (1995); 1б, calBC	Дата по: Kohl 1984; 1992; 1б, calBC	Дата по: Hiebert 1994; 2б, calBC
62.	Ле-1639	Пом. 1	НМЗ VI	3640 ± 50	2116–2088, 2038–1928		
63.	Ле-1640	Пом. 8 (9)	НМЗ VI	4330 ± 50	3028–2980, 2930–2884		
64.	Ле-1641	Шурф	НМЗ VI	2450 ± 40	756–688, 538–412		
65.	Ле-1642	Пом. 10, нижний слой	НМЗ VI	4630 ± 50	3502–3420, 3380–3346		
66.	Ле-1643	Пом. 10, верхний слой	НМЗ VI	4280 ± 50	2922–2872, 2802–2778, 2714–2708		
67.	Ле-1854	Платформа под полом «К»	НМЗ VI	5030 ± 60	3944–3846, 3820–3768, 3726–3724		
68.	Ле-1856	Мусорный слой над полом «К», к ЮВ от платформы	НМЗ VI	3110 ± 40	1418–1372, 1354–1314		
69.	Ле-1857	Помещение над платформой	НМЗ VI	5540 ± 60	4454–4416, 4402–4342		
70.	Ле-1858	Очаг под арыком	НМЗ VI	3660 ± 40	2124–2084, 2042–1968		
71.	Ле-1860	Самое верхнее помещение	НМЗ VI	4280 ± 50	2922–2872, 2802–2778, 2714–2708		
72.	Ле-1861	Очаг	НМЗ VI	4130 ± 50	2866–2810, 2760–2724, 2700–2612		
73.	Ле-2355	13 штык, площадка контрфорса	НМЗ VI	4310 ± 60	3030–2972, 2932–2876, 2796–2784		
Могильник долины Сумбара, Туркменистан ¹							
74.	P-3079		ЮЗТ I	4860 ± 60		3790–3555	
Келлели 3, Туркменистан							
75.	Ле-2427	Поселение	НМЗ V, рубеж III—II тыс. до н. э.	3470 ± 40	1874–1840, 1814–1806, 1780–1738		
76.	Ле-2429	Восточный фас, коридор, пол	НМЗ V	4050 ± 50	2838–2834, 2616–2478		
Гонур 1 (северный), Туркменистан							
77.	Ле-1207	Шурф 1, 1 ярус, ямка	НМЗ VI, II тыс. до н. э.	3560 ± 70	1974–1864, 1848–1770	2035–1855	2042–1733 (2047–1740) ²
78.	Ле-2407	Второй период, пом. 16, очаг	НМЗ V позднее	2180 ± 40	356–288, 250–226, 210–166		
79.	Ле-2408	Пом. 5, слой золы и мусора	НМЗ V позднее	3510 ± 40	1880–1862, 1850–1762		1717–1695
80.	Ле-2409	Дворец, пом. 1, второй период	НМЗ V позднее	4290 ± 40	2918–2880		
81.	Ле-2411	Пом. 1, второй пол, бревно	НМЗ V позднее	4200 ± 40	2880–2864, 2812–2744, 2728–2696		
82.	Beta-35125	Под полом пом. 2	НМЗ V	3630 ± 90			2204–1742 (2138–1888)
83.	Beta-33558	Пом. 2, очаг № 1	НМЗ V	4330 ± 70		3035–2902	
84.	Beta-33559	Шурф 1, слой 1	НМЗ V	3300 ± 80		1685–1585	
85.	Beta-33560	Шурф 2, на глубине 2,6 м	НМЗ V	3580 ± 60		2032–1883	2042–1745
86.	Beta-33561	Шурф 4, слой 6, на глубине 1,2 м	НМЗ V	3520 ± 60		2030–1694	1978–1682
87.	Beta-33563	Пом. 36, камин	НМЗ V	3470 ± 100		2490–2140	
88.	Hel-2964 ³	Пом. 65	НМЗ V	3750 ± 80		2278–1979	2457–1890
Гонур 1 (южный), Туркменистан							
89.	Beta-33562	Пом. 48, яма	НМЗ V	3700 ± 60		2290–1930	2208–1905

¹ Ф. Кол не указывает какой могильник эпохи поздней бронзы он имеет в виду — Сумбар I, Сумбар II или Пархай I.

² В скобках даны калиброванные даты по: Hiebert 1993: fig. 2.

³ Даты с шифрами Hel, откалиброванные для значения 1б, приведены по: Salvatori 1995b: 46.

№ п/п	Номер образца	Памятник, объект датирования	Датировка автора раскопок	¹⁴ C возраст (BP)	Дата по программе Groningen 1.20 (1995); 1б, calBC	Дата по: Kohl 1984; 1992; 1б, calBC	Дата по: Hiebert 1994; 2б, calBC
90.	Hel-2963	Пом. 200, очаг		3540 ± 80		2009–1694	2042–1676
91.	Hel-2965	Пом. 226а, очаг		3550 ± 80		2009–1740	2045–1679
92.	Hel-2966	Пом. 226б		3410 ± 80		1855–1534	1896–1527
93.	Hel-2967	Пом. 178		3380 ± 110		1770–1509	1937–1419
94.	Hel-2968	Пом. 134		3600 ± 80		2031–1776	2143–1739
95.	Hel-2969	Пом. 208, камин		3480 ± 90		1916–1639	1986–1527
96.	Hel-2970	Пом. 266		3380 ±		1766–1524	1888–1442
Тоголок-21, Туркменистан							
97.	Ле-2678	Пом. 60	НМЗ VI	3270 ± 40	1608–1556, 1534–1506, 1482–1456		1628–1433
98.	Ле-2679	Внутренний очаг	НМЗ VI	4620 ± 40	3500–3456, 3434–3432, 3378–3342		
99.	Ле-2681	Пом. 44	НМЗ VI	4610 ± 50	3502–3450, 3444–3424, 3380–3334, 3220–3200, 3154–3136		
100.	Ле-2682	Пом. 61	НМЗ VI	5060 ± 40	3942–3896, 3888–3848, 3820–3796		
101.	Ле-2683	Пом. 64	НМЗ VI	3540 ± 40	1914–1904, 1902–1870, 1844–1776		1970–1744
102.	Ле-2684	Пом. 57	НМЗ VI	4270 ± 40	2914–2876, 2796–2784		
103.	Ле-2685	Пом. 47	НМЗ VI	3540 ± 40	1914–1904, 1902–1870, 1844–1776		1970–1744
104.	Beta-33564	Большой алтарь	НМЗ VI	3520 ± 60		1920–1680	1990–1520
Сапалли-депе, Узбекистан							
105.	Ле-916	Р. 3	НМЗ V позднее	3640 ± 90		2190–1880	2277–1745
106.	Ле-1078	Р. 3	НМЗ V позднее	3450 ± 50		1895–1690	1885–1624
Джаркутан, Узбекистан ¹							
107.	Beta-33557	Храм, большой алтарь	II тыс. до н. э.	3540 ± 70		2125–1695	2035–1682 (2042–1734)
Бустон VI (могильник), Узбекистан							
108.	Ле-4994	Крематорий 1	II тыс. до н. э.	3580 ± 70	2024–2004, 1980–1872, 1842–1776		
109.	Ле-4995	Крематорий 2	II тыс. до н. э.	3620 ± 40	2028–2000, 1984–1912, 1906–1900		
110.	Ле-4991	Крематорий 3	II тыс. до н. э.	3540 ± 70	1936–1858, 1854–1752		
Дашлы 1, Северный Афганистан							
111.	Ле-976	Пом. 18	II тыс. до н. э.	3200 ± 45		1655–1405	1526–1395
112.	Ле-975	Пом. 24	II тыс. до н. э.	3520 ± 45		1975–1750	1946–1695
Дашлы 2, Северный Афганистан							
113.	Ле-977	Яма	II тыс. до н. э.	3340 ± 40		1750–1575	1735–1517
Дашлы 3, Северный Афганистан							
114.	Ле-978	Погребение	II тыс. до н. э.	3440 ± 50		1890–1685	1882–1617
115.	Ле-1175	Круглый храм, пом. 2	II тыс. до н. э.	3066 ± 70		1425–1255	
116.	Ле-1252	«Дворец»	II тыс. до н. э.	3670 ± 50		2185–1950	2191–1889
117.	Ле-1254	«Дворец»	II тыс. до н. э.	4230 ± 70		2970–2795	
118.	Ле-1253	«Дворец», пом. 50	II тыс. до н. э.	4060 ± 70		2685–2540	
119.	Ле-1251	«Дворец», пом. 50	II тыс. до н. э.	3250 ± 40		1680–1435	

¹ Еще одна радиоуглеродная дата образца из нижнего слоя Джаркутана — 1650 BC опубликована А. Аскарковым (1977: 101) без лабораторного номера и калибровки.



Рис. 1. Датировки строительных периодов Алтын-депе по данным археологии (слева) и ^{14}C метода (справа): а — календарные интервалы; б — наиболее вероятные календарные интервалы; 1–11/12 — строительные периоды

Fig. 1. Dates of building periods of Altyn-Depe defined on the basis of archaeological evidence (left) and by the ^{14}C method (right): а — calendar intervals; б — the most probable calendar intervals; 1–11/12 — building periods

Таблица 4

Результаты суммарного анализа радиоуглеродных датировок Алтын-депе

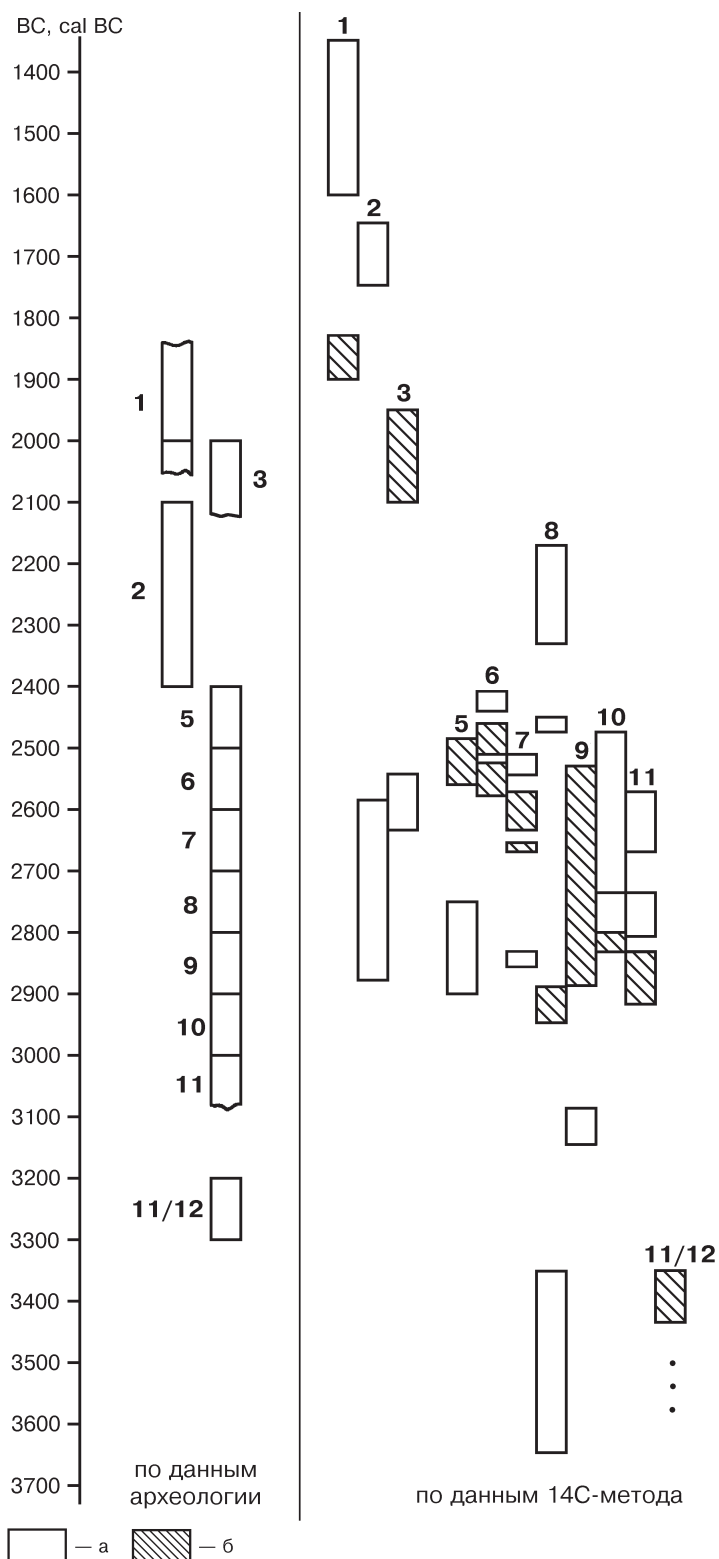
Горизонт	№№ учтённых датировок	Кол-во дат	Археологическая датировка	Суммарная калиброванная датировка по программе Calhis Groningen 1.20 (1995); 16, calBC
1	Ле-767, Ле-769, Ле-1097	3	НМЗ V, рубеж III–II тыс. до н. э.	1900–1825 , 1595–1350
2	Ле-2442, Ле-4118, Ле-4119	3	НМЗ V, 24–22 вв. до н. э.	2870–2580, 1750–1645
3	Ле-664, Ле-1519	2	НМЗ V раннее, конец III тыс. до н. э.	2625–2530, 2100–1955
5	Ле-2185–Ле-2187	3	НМЗ IV среднее, 2500–2400 гг. до н. э.	2905–2745, 2550–2484
6	Ле-2188	1	НМЗ IV среднее, 2600–2500 гг. до н. э.	2570–2520, 2504–2454 , 2426–2406
7	Ле-2184	1	НМЗ IV раннее, 2700–2600 гг. до н. э.	2850–2824, 2656–2646, 2620–2562 , 2530–2496
8	Ле-2175, Ле-2176, Ле-2179, Ле-2181–Ле-2183, Ле-2437–Ле-2440	9	НМЗ IV раннее, 2800–2700 гг. до н. э.	3650–3360, 2930–2885 , 2470–2445, 2330–2160
9	Ле-2100, Ле-2705, Ле-2706, Ле-2708, Ле-2972, Ле-2975–Ле-2978, Ле-2980, Ле-4386	11	НМЗ III позднее, 2900–2800 гг. до н. э.	3130–3075, 2880–2530
10	Ле-4382–Ле-4385, Ле-4387, Ле-4761, Ле-4762	7	НМЗ III позднее, 3000–2900 гг. до н. э.	2827–2795 , 2730–2475
11	Ле-4763а, Ле-4764	2	НМЗ III, конец IV — начало III тыс. до н. э.	2915–2825 , 2800–2730, 2660–2570
11/12	Ле-1526, Ле-1528, Ле-2501, Ле-2131	4	НМЗ II–III, вторая половина IV тыс. до н. э.	5225–5075, 4505–4410, 4010–3920, 3420–3330

Таблица 5

Результаты суммарного анализа радиоуглеродных датировок археологических памятников Средней Азии V–II тыс. до н. э.

Памятник, слой, горизонт	№№ учтённых датировок	Кол-во дат	Археологическая датировка	Суммарная калиброванная датировка по программе Calhis Groningen 1.20 (1995); 16, calBC
Тоголок-21	Ле-2678, Ле-2679, Ле-2681–Ле-2685	7	НМЗ VI позднее, вторая половина II тыс. до н. э.	3910–3810, 3450–3320, 2920–2860, 1925–1780, 1560–1500
Намазга-депе	Ле-665	1	НМЗ VI, II тыс. до н. э.	1306–1284, 1268–1115, 1090–1076
Гонур 1 (северный)	Ле-2408, Ле-2409, Ле-2411	3	НМЗ V позднее, начало II тыс. до н. э.	2940–2840, 2790–2745, 1875–1770
Саразм, верхние горизонты	Ле-1806–Ле-1808, Ле-1420, Ле-2477, Ле-3124	6	III — начало II тыс. до н. э.	3120–3010, 2900–2730, 2370–1975
Саразм, периоды В, Г	Ле-2172–Ле-2174	3	конец IV тыс. до н. э.	3837–3548
Илгынлы-депе, раскопы 4, 5	Ле-3310–Ле-3312, Ле-3945, Ле-3946, Ле-4646	6	НМЗ II позднее, конец IV тыс. до н. э.	3575–3270, 3230–3140, 2555–2230
Илгынлы-депе, гор. 4, пом. 6	Ле-4678–Ле-4686	9	НМЗ II среднее, третья четверть IV тыс. до н. э.	3290–3200, 3150–2925
Илгынлы-депе, гор. 6	Ле-5130	1	НМЗ II раннее, середина IV тыс. до н. э.	3650–3624, 3580–3534
Анау, слой 8	Ле-1706, Ле-1708	2	НМЗ I, V тыс. до н. э.	4620–4475

ХРОНОЛОГИЯ ЭПОХИ ПОЗДНЕГО ЭНЕОЛИТА — СРЕДНЕЙ БРОНЗЫ СРЕДНЕЙ АЗИИ (погребения Алтын-депе)

Оригинал-макет Богуславский О. И.

Корректор Мартыненко В. П.

Отпечатано в типографии СПБНИИ РАН «Нестор-История»
197110 СПб., Петрозаводская ул., д. 7
тел. (812)235-15-86, e-mail: nestor_historia@list.ru

Подписано к печати 10.07.2005. Формат 60×84 1/8.
Бумага офсетная. Печать офсетная. Гарнитура Times.
Уч.-изд. л. 33,75. Тираж 1000 экз. Заказ № 154.



КАСПИЙСКОЕ
МОРЕ

Аракс

оз. УРМИЯ

Геок
Тепе

Хасанлу

Марлик

Пархай II

КОПЕТДАГ

ГОРГАН

Тюренг Тепе

Тепе Гиссар

ЭЛЬБУРС

ТЕГЕРАН

Ниневия

Нимруд

Ашшур

Нузи

МИДИЯ

Годин
Тепе

Тепе
Сиалк

ДЕШТЕ-КЕВИР

ИРАК

ЛУРИСТАН

Исфахан

Вавилон

Тигр

Ниппур

ШУМЕР

Гирсу

Урук

Ефрат

Ур

Сузы

Керхе

Чога Занбий

ЭЛАМ

Аншан

Пасаргады

Персеполь

Тали-
Иблис

ПЕРСИДСКИЙ
ЗАЛИВ

Тепе Яхья